

Användaranvisning

Sandberg mobil luftkonditionering 99405

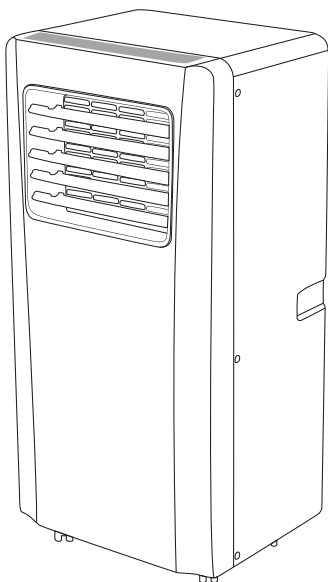

Läs igenom och förstå denna anvisning innan produkten installeras och startas.
Vid frågor, kontakta tillverkaren eller närmaste återförsäljare.



Innehållsförteckning

| | |
|--|----|
| 1. Säkerhet | 4 |
| 2. Ingående delar | 6 |
| 3. Installation | 7 |
| 4. Kontrollpanel och fjärrkontroll | 9 |
| 5. Användning | 10 |
| 6. Underhåll | 12 |
| 7. Felsökning | 13 |
| 8. Teknisk specifikation..... | 14 |
| 9. Garanti..... | 16 |

1. Säkerhet

Viktigt! Läs igenom och förstå denna anvisning innan produkten installeras och startas. Var vänlig och behåll denna användaranvisning som framtida referens vid installation och underhåll.

Allmänt och vid användning

Enheten kan användas av barn äldre än åtta år och av personer med ned-satt fysisk, sensorisk eller mental förmåga om de är under tillsyn eller har fått instruktioner om användning och förstår farorna med enheten.

Varning!

- Stick aldrig in fingrarna i luftutblåset. Var noga med att varna barn för dessa faror.
- Håll ventilationsöppningar fri från skräp och hinder. Täck aldrig för enheten.
- Starta och stoppa inte enheten genom att sätta i eller dra ut stickkontakten.
- Koppla ur enheten om konstiga ljud, lukt eller rök kommer från den.
- Hantera strömkabeln försiktigt. Oaktsam användning av strömkabeln kan leda till skada på enheten och orsaka elektriska stötar.
- Om strömkabeln är skadad, stäng av strömbrytaren och koppla bort strömförsörjningen.
- Säkerställ att barn inte leker med apparaten.
- Vid eventuella skador på enheten, stäng av strömbrytaren, koppla bort strömförsörjningen och kontakta återförsäljaren.

Köldmedium R290

Denna enhet innehåller 140 g av R290 köldmedium. R290 är ett köldmedium som överensstämmer med de europeiska miljödirektiven.

Varning!

- Gör ej hål i någon del av kylkretsen.
- Om enheten installeras, används eller förvaras i ett oventilerat rum måste det vara utformat så att ackumulering av köldmedium förändras vid läckage.
- Läckage av köldmedium medför risk för brand eller explosion, som kan orsakas av elvärmare, spisar eller annan antändningskälla.
- Vaksamhet! Köldmediet kan vara luktfritt.

Vid underhåll

Varning!

- Rengöring och underhåll får inte göras av barn.
- Använd endast tillverkarens rekommendationer för avfrostning och rengöring. Processen får ej påskyndas.
- Enheten får inte vara försörjd med ström vid rengöring, underhåll eller under installation.
- Kontakta auktoriserad servicetekniker vid behov av reparation av enheten.
- Om strömkabeln är skadad måste den bytas ut av tillverkaren, dess servicetekniker eller en annan behörig person.

Vid installation, placering och förvaring

Varning!

- Enheten är endast avsedd för inomhusbruk.
- Enheten får ej installeras, förvaras eller användas i ett rum med kontinuerliga användningskällor, till exempel: öppen eld, en gasolvärmare eller ett elektriskt element.
- Enheten ska installeras, användas och förvaras i ett rum med en golvyta större än 4 m².
- Enheten måste placeras på ett sådant sätt att risken för yttre skador minimeras.
- Installera, använd eller förvara inte enheten:
 - a) I ett område där olja kan stänkas.
 - b) I ett område utsatt för direkt solljus.
 - c) I ett område där vatten lätt kan stänkas.
- Vid flytt av enheten, stäng av och koppla bort strömförsörjningen och flytta den långsamt och försiktigt. Enheten ska alltid vara stående även under transport och förvaring.
- Strömkabeln ska alltid anslutas till jordat uttag.

Återvinning





Denna märkning indikerar att denna produkt inte ska kasseras med annat hushållsavfall inom EU. För att förhindra skador på miljön eller påverkan av människors hälsa, återvinn enheten på ett ansvarsfullt sätt som främjar hållbar återanvändning av materialresurser. För att returnera den uttjänta enheten, använd ett retur- och insamlingssystem eller kontakta återförsäljaren där produkten köptes. De kan ta enheten för miljösäker återvinning.

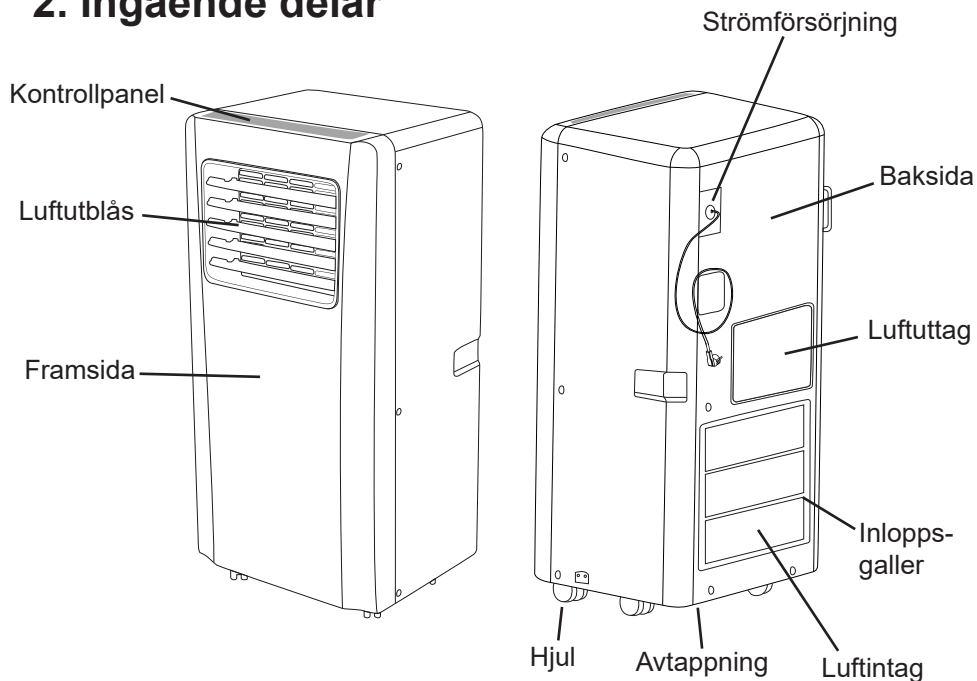

2. Ingående delar



Tillbehör

| Del | Beskrivning | Antal |
|--|----------------------------|-------|
|  | Utblåsslång | 1 |
|  | Adapter för fönstertätning | 1 |
|  | Adapter för utblåsslång | 1 |
|  | Fönstertätning | 1 |
|  | Fjärrkontroll | 1 |

Efter uppackning, kontrollera att ovanstående tillbehör medföljer. I installationskapitlet beskrivs deras ändamål.

3. Installation

Placering

- Luftkonditioneringsenheten ska installeras på en plan och tom yta där det finns strömförsörjning i närheten. Blockera inte luftutblåset och säkerställ ett fritt avstånd på minst 30 cm runt enheten. Se figuren nedan.

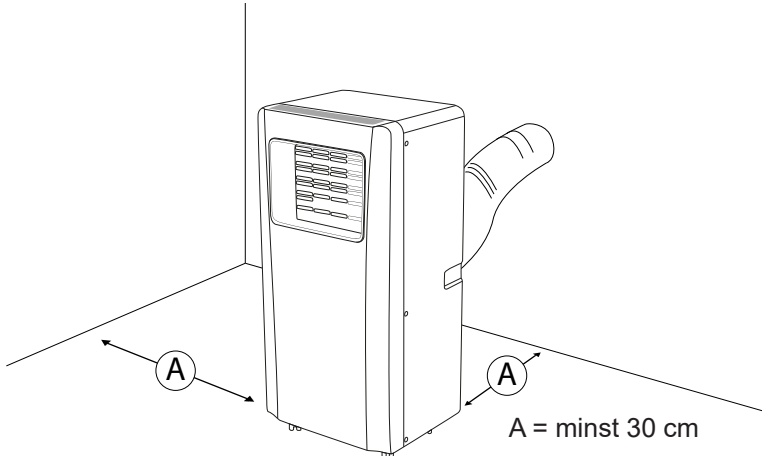

Anslutningar

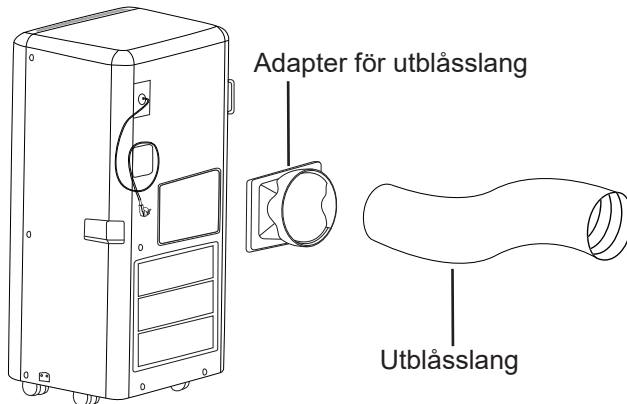

- Anslut utblåsslängen på adaptern för utblåssläng.
- Montera adaptern på luftuttaget på enhetens baksida.
- Dra ut utblåsslängen till lämplig längd för att ansluta till fönstret, dörren, balkongen eller vägghålet.
- Säkerställ att utblåsslängen inte har något veck som hindrar fri luftpassage.

Installation med ventilationsöppning (vägghål)

Anslut den fria änden av utblåsslangen mot utemiljö via ventilationsöppning (vägghål). Säkerställ att hålets storlek motsvarar slangens diameter och att luften tillåts passera fritt genom slangens. Säkerställ en lösning som sluter tätt runt slangens och den öppning som slangens förs ut igenom. Enheten kommer inte att ge effekt om luft tillåts passera fritt mellan inne- och utemiljö.

Installation i ett skjutfönster

Installation kan göras i luckor eller skjutfönster med horisontell eller vertikal öppningsfunktion. Installationen utförs på liknande sätt för båda dessa. För ändamålet medföljer tillbehören fönstertätning och adapter för fönstertätning.

Kontrollera fönstrets öppningsmått. För att den medföljande justerbara fönstertätningen ska passa ska öppningen vara mellan 67,5-123 cm. Följ sedan stegen nedan vid installation:

- Längd-/höjjustera fönstertätningen och placera den i öppningen.
- Anslut adaptern till fönstertätningen.
- Koppla utblåsslangen till adaptern på fönstertätningen.

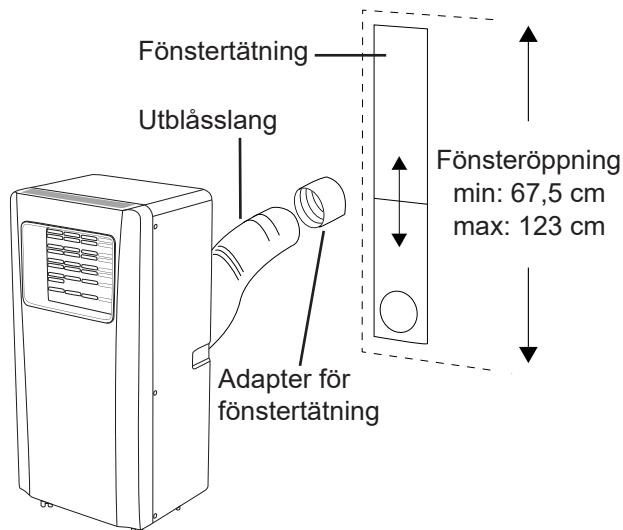

Tillfällig installation

Placera den fria änden av utblåsslangen mot utemiljö via fönster, dörr eller balkong. Säkerställ en lösning som sluter tätt runt slangens och den öppning som slangens förs ut igenom. Enheten kommer inte att ge effekt om luft tillåts passera fritt mellan inne- och utemiljö.

4. Kontrollpanel och fjärrkontroll

Kontrollpanel

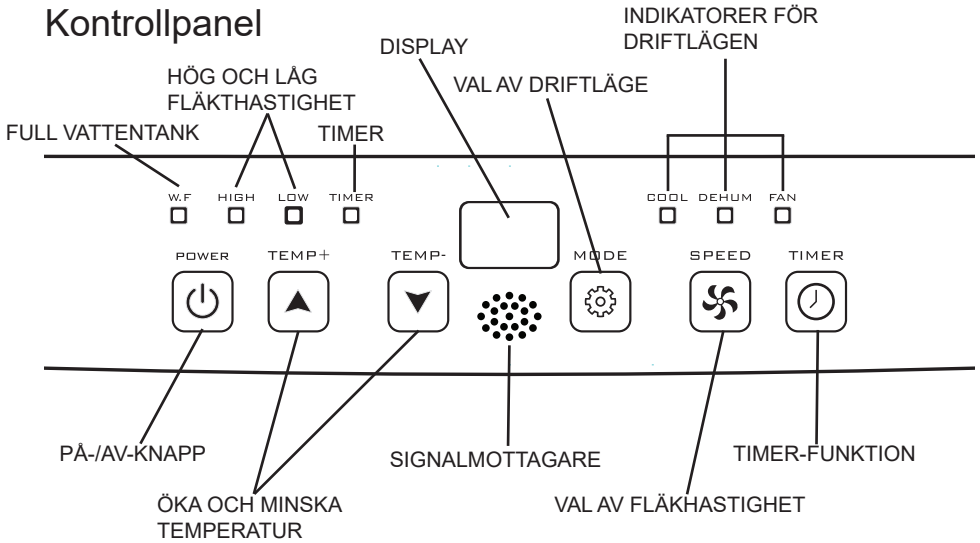

Fjärrkontroll

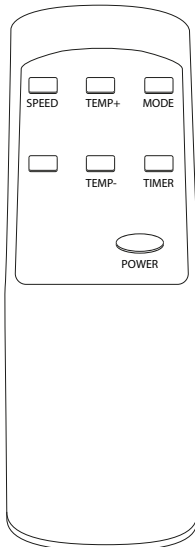

| Knapp | Förklaring |
|----------|-----------------------|
| 1. POWER | På-/Av-knapp |
| 2. MODE | Val av driftläge |
| 3. TIMER | Timer-funktion |
| 4. SPEED | Val av fläkthastighet |
| 5. TEMP+ | Öka temperatur |
| 6. TEMP- | Minska temperatur |

5. Användning

Före start

1. Kontrollera att utblåsslangen är korrekt monterad.
2. Sätt in strömkabeln i ett jordat AC220~240V 50Hz uttag. Dela inte uttaget med andra apparater.
3. Tryck på POWER-knappen för att slå på luftkonditioneringsenheten.

Användning

Driftlägen

Enheten kan köras i tre olika driftlägen - kylning, avfuktning och fläkt (endast luftcirkulation).

Kylning

Observera! Ange en rumstemperatur som innebär att enheten tillåts vara avaktiverad minst 3 minuter innan termostaten åter aktiverar enheten.

1. Tryck på MODE-knappen tills indikatorn COOL tänds.
2. Tryck på "▲"- eller "▼"-knappen för att välja önskad rumstemperatur, mellan 16 °C och 31 °C.
3. Tryck på SPEED-knappen för att välja fläkthastighet.

Avfuktning

1. Tryck på MODE-knappen tills indikatorn DEHUM tänds.
2. Den valda temperaturen blir automatiskt satt till rumstemperaturen minus 2 °C.
3. Den valda fläkthastigheten blir automatiskt satt till "Låg".

Fläkt

1. Tryck på MODE-knappen tills indikatorn FAN tänds.
2. Tryck på SPEED-knappen för att välja fläkthastighet.

Timerfunktion

1. När luftkonditioneringsenheten är påslagen, tryck på TIMER-knappen.
2. Tryck på pil upp/ner (TEMP+/TEMP-) för att välja hur lång tid enheten ska vara påslagen. Tid anges i timmar (1-24).
3. Tryck på TIMER-knappen för att bekräfta vald tid och starta timern.

Tömning och dränering av vattentank

Kontinuerlig dränering

Töm tanken enligt manuell dränering nedan. Ta bort gummiblockeringen från avtappningshålet och anslut en slang. Dra slangens ände till ett avlopp eller ut genom vägg- eller dörröppning med en lägre höjdnivå än avtappningen. Säkerställ att vattentanken töms.

Manuell dränering

Placera enheten över ett golvavlopp eller annan uppsamlingsanordning med en lägre höjdnivå än avtappningshålet. Ta bort gummiblockeringen från avtappningshålet. Säkerställ att vattentanken töms. När vattnet är tömt, sätt dit gummiblockeringen igen.

Tömning av vattentank inför förvaring

När du planerar att lämna enheten oanvänd en längre tid ska vattenbehållaren tömmas enligt manuell dränering i stycket ovan.

Larm: Fullt med vatten i vattentanken

Luftkonditioneringens vattentank har en inbyggd säkerhetsbrytare som styr vattennivån. När vattnet i tanken når en förutbestämd nivå tänds indikatorlampan för full vattentank W.F. Det betyder att vattentanken behöver tömmas.

Om vattentanken inte töms kommer enheten automatiskt att slå ifrån och koden E2 visas på displayen.

6. Underhåll

Förutsättningar

- Före underhåll - koppla ur enheten från eluttaget.

Lufffilter

Lufffiltret kan bli igensatt med damm eller smuts. Lufffiltret ska kontrolleras/rengöras en gång varannan vecka eller oftare vid behov.

Demontering:

- Lossa inloppsgallret från luftintaget och ta bort lufffiltret.

Rengöring:

- Rengör lufffiltret med ett neutralt tvättmedel i ljummet (40 °C) vatten och låt det torka i skugga.

Återmontering:

- Placera lufffiltret i inloppsgallret och sätt tillbaka inloppsgallret på luftintaget.

Rengöring

Rengör enheten med ett neutralt rengöringsmedel och en våt trasa. Torka sedan av ytan med en torr trasa.

- Använd inte bensin eller andra kemikalier för att rengöra enheten.
- Spola/spraya aldrig vatten direkt på enheten.







7. Felsökning



| Problem | Möjlig orsak | Åtgärd |
|--|---|--|
| Luftkonditioneringsenheten startar inte. | Fullt med vatten i vattentanken. | Töm vattnet ur vattentanken. |
| | I kylningsläget - Rumstemperaturen är lägre än inställningstemperaturen. | Sänk inställd temperatur. |
| Luftkonditioneringsenheten kylar inte som den ska. | Dörrar och/eller fönster är öppna. | Stäng dörrar och/eller fönster. |
| | Det finns andra värmekällor i rummet. | Ta bort värmekällorna om det är möjligt. |
| | Luftutblåset är blockerat eller inte anslutet. | Rengör och ta bort eventuella hinder från luftutblåset eller anslut det. |
| | Rumstemperaturen är lägre än inställd temperatur. | Återställ temperaturen. |
| | Luftintaget är blockerat. | Rengör och ta bort eventuella hinder från luftintaget. |
| Luftkonditioneringsenheten är högljudd. | Underlaget är inte plant och jämnt nog. | Placera enheten på en plant och jämnt underlag om möjligt |
| | Ljudet kommer från flödet av köldmediet inuti luftkonditioneringsenheten. | Detta är normalt och kan inte åtgärdas. |
| Displayen visar felkod "E0". | Temperaturgivaren som känner av rumstemperaturen fungerar inte. | Kontakta servicetekniker. Enheten kan dock fungera utan denna givare. |
| Displayen visar felkod "E2". | Vattentanken är full. | Töm vattentanken. |

8. Tekniska specifikationer

| | |
|-------------------------------------|--------------------|
| Modellnummer | A007G-07C |
| Kylkapacitet | 7000 Btu/h |
| Effekt | 2050 W |
| DB/WB °C - Maximal kylning | 35/24 °C |
| DB/WB °C - Minsta kylning | 18/12 °C |
| Köldmedietyyp | R290/140 g |
| Maximalt tillåtet arbetstryck | Utblås: 2.6 MPa |
| | Intag: 1.0 MPa |
| Maximalt tillåtet tryck | Utblås: 3.2 MPa |
| | Intag: 1.2 MPa |
| Vikt | 18 kg |
| Märkspänning | 220-240 V |
| Märkfrekvens | 50 Hz |
| Kyleffekt/ström | 785W/3,5A |
| Kapslingsklass | IP20 |
| Mått (B x H x D) | 330 x 680 x 280 mm |
| Energieffektivitetsklass | A |
| Ljudtrycksnivå | 65 dB(A) |
| Typ och klassificering av säkringar | T, 250V AC, 2A |
| GWP för Köldmedie R290 | 3 |



| | | |
|--|--------------------------|---|
|  ENERG | |  |
| енергия · ενεργεια | | |
| A007G-07C | | |
| EER  | | |
|  | | |
| A | | |
| 2,1 KW | 2,6 EER | |
|  65 dB | 0,8 kWh/60min* | |
| <small>ENERGIA · ΕΝΕΡΓΙΑ · ENERGIJA · ENERGIJA · ENERGIJA · ENERGIJA · ENERGIJA · ENERGIJA</small> <small>* Μέγιστη ισχύς (max)</small> | | |
| 626/2011 | | |

| | |
|--|--|
|  | <p>L'apparecchio deve essere installato, utilizzato e stoccato in stanze di dimensioni superiori a 4 m².</p> <p>Appliance shall be installed, operated and stored in a room with a floor area larger than 4 m².</p> <p>Cet appareil doit être installé, utilisé et stocké dans une pièce dont la surface est supérieure à 4 m².</p> <p>Este aparato debe instalarse, utilizarse y almacenarse en habitaciones con dimensiones superiores a 4 m².</p> <p>Das Gerät ist in Räumen mit einer Mindestfläche von 4 m² zu installieren, zu betreiben und zu lagern.</p> <p>O aparelho deve ser instalado, utilizado e conservado em divisões com uma dimensão superior a 4 m².</p> <p>Het apparaat moet geïnstalleerd, gebruikt en opgeslagen worden in ruimtes groter dan 4 m².</p> <p>Η συσκευή πρέπει να εγκαθίσταται, να χρησιμοποιείται και να φυλάσσεται σε χώρο με επιφάνεια μεγαλύτερη από 4 m².</p> |
| <p>Caution, risk of fire</p>  | |

9. Garanti

Skador som orsakas av felaktig hantering och skador som resulterar från handhavande av delar som inte är original eller av godkända av Respice Sweden AB, omfattas inte av garantin. Garanti omfattar inte skador som orsakas av yttre påverkan såsom vätskor, värme, åska eller liknande, ej heller skador som uppstår under transport. Garantin gäller inte om produktionsdatum på produkten har ändrats, tagits bort eller är oläsligt. Alla anspråk lämnas utan avseende om apparaten har reparerats, ändrats eller på annat sätt modifierats av köparen eller obehörig.

Kontakt:

Respice Sweden AB

Box 5055

25005 Helsingborg

Telefon: 042-4998620