



**Model 36010**

**VERSION 2022 - II**

# **KEDJESÅG 2-taktsmotor**



**SE - Bruksanvisning**

# Motorsåg

## Förklaring av symboler

Följande anvisningar kan ledsagas av symboler på maskinen, tillbehöret och/eller i bruksanvisningen:



Varnar för faror och risker.



Läs bruksanvisningen och säkerhetsföreskrifterna noga innan du börjar använda maskinen. Spara bruksanvisningen för eventuell senare användning och låt den medfölja om du överlämnar maskinen till en annan person.



Bär ögonskydd och hörselskydd när du använder maskinen.



Bär hjälm när du använder maskinen.



Bär skyddshandskar när du använder maskinen.



Bär skärskyddade stövlar när du använder maskinen.



Bär säkerhetskläder när du använder maskinen.



Bränsle är brandfarligt. Undvik att röka eller använda öppen eld på platser där bränsle hanteras eller förvaras.



Håll åskådare, barn och djur på minst 15 meters avstånd från arbetsområdet.



Var uppmärksam på risk för rekyl när du använder maskinen!



Anger blandningsförhållandet mellan bensin och olja.



Anger maskinens bullernivå.



Bensintank



Kedjeoljajetank



Skruvor till kedjeoljajustering



Kedjans rotationsriktning



Kedjebroms



Choke



Skruvor för tomgångsjustering

## Säkerhetsföreskrifter

Maskinen får inte användas av personer under 18 år, personer med nedsatt fysisk, mental eller sensorisk förmåga, personer som är trötta eller sjuka och personer som är påverkade av alkohol, medicin eller droger.

Personer som ska arbeta med maskinen för första gången måste få instruktioner från en fackkunnig person eller delta i en fackkurs om hur maskinen används.

Håll barn borta från maskinen.

Läs bruksanvisningen och säkerhetsföreskrifterna noga innan du börjar använda maskinen.

Sätt dig in i hur maskinen fungerar och ska användas.

Använd maskinen endast för sågning av trä, vilket är dess avsedda syfte.

Alla andra syften är felaktig användning och innebär risk för olyckor.

Du ansvarar som användare för att maskinen används säkert och korrekt.

Använd alltid lämplig personlig skyddsutrustning när du använder och hanterar maskinen och dess tillbehör.

Då maskinen vibrerar under användning bör du regelbundet ta pauser under arbetet och inte överskrida den maximala dagliga driftstiden. Risk för vita fingrar!

Var alltid uppmärksam på omgivningen när du använder maskinen.

Oljudet från maskinen kan göra så att du inte hör varningar från personer och fordon i närheten av dig.

Maskinen får endast användas utomhus i torrt väder eller med tillräcklig belysning.

Motorn får inte startas eller köras inomhus eftersom avgaserna medför risk för kolmonoxidförgiftning!

Använd endast den typ av bränsle som anges under Tekniska specifikationer.

Bränsle får endast hanteras, blandas och fyllas på utomhus.

Låt motorn svalna före påfyllning av bränsle för att undvika risk för brand.

Torka av eventuellt spillt bränsle och se till att tanklocket sluter tätt för att undvika spill.

Starta motorn minst 3 meter från påfyllningsstället.

Förvara bränsle utom räckhåll för barn i en tydligt märkt och godkänd behållare.

Inspektera maskinen och dess utrustning och tillbehör avseende tecken på skador, slitage och defekter före varje användning.

Byt skadade, nerslitna eller defekta delar.

Använd endast originalreservdelar och -tillbehör.

Kontrollera att alla säkerhetsanordningar finns på plats och fungerar korrekt.

Säkerhetsanordningarna får inte sättas ur funktion.

Undvik att modifiera maskinen på något sätt.

Kontrollera att alla skruvar, bultar, muttrar och liknande är ordentligt åtdragna.

Använd inte maskinen om den inte är komplett och i felfritt tillstånd.

Följ alla underhållsanvisningar.

Se till att hålla motorns delar, inklusive ljuddämparen och bränsletanken, rena för att undvika risk för brand.

Stäng av motorn och låt den svalna helt innan du lägger ifrån dig maskinen, transporterar den eller ställer den till förvaring. Undvik att röra vid motorn och ljuddämparen under och strax efter användning, eftersom de blir mycket varma!

Stäng av motorn innan du förflyttar dig från ett arbetsområde till ett annat.

Observera att det tar en liten stund innan de roterande delarna stannar när du stänger av motorn.

Ta alltid av tändhatten från tändstiftet innan du lämnar maskinen, avlägsnar blockeringar, byter tillbehör eller utför inspektion, justeringar eller underhåll på maskinen.

Undvik att vidröra tändstiftet eller tändhatten under användning, eftersom det kan medföra risk för elstöt.

Ta bort eller avskärma alla främmande föremål på arbetsområdet så att maskinen inte kan komma i kontakt med dem.

Maskinens roterande delar får inte vidröra något när du startar motorn.

Stäng omgående av motorn om du träffar ett främmande föremål med maskinen och den börjar vibrera onormalt.

Inspektera maskinen och åtgärda eventuella skador innan du återupptar arbetet.

Håll i maskinen med båda händerna på handtagen.

Stå alltid på marken och se till att ha ett bra fotfäste, i synnerhet vid arbete i slutningar eller på glatt, ojämnt eller lerigt underlag.

## **Särskilda säkerhetsföreskrifter för -motorsågen**

### **Varning! Risk för rekyl!**

Vid rekyl slås svärdet tillbaka bakåt med stor kraft mot användaren, vilket kan leda till allvarliga personskador om användaren inte kan parera rekylen ordentligt.

Rekyl förekommer oftast när svärdets spets träffar en stam eller en kvist medan kedjan roterar, varvid svärdet kastas mot användaren.

Såga därför aldrig med svärdets spets och undvik att träffa något med spetsen.

Såga helst alltid med svärdets undersida.

Var förutseende och se till att svärdet inte kan fastna i sågspåret, så att kedjan blockeras. Avlägsna alltid svärdet från sågspåret medan kedjan roterar, annars kan det fastna.

Var särskilt uppmärksam på kvistar som sitter under spänning, eftersom de kan snärta till när man sågar över dem, annars finns det risk att du förlorar kontrollen över maskinen.

Såga aldrig med raka armar eller på ställen där svärdet är i eller över huvudhöjd.

Håll alltid maskinen med höger hand runt handtaget och vänsterhand om stödhandtaget bak vid skyddsskärmen. Det gäller även vänsterhanden.

Försätt aldrig kedjebromsen ur funktion och använd inte sågen om kedjebromsen inte fungerar som den ska.

Sågkedjan kan vara väldigt vass. Använd alltid handskar när du hanterar sågkedjan.

Vid sågning ska det bli sågspån. Om det istället blir sågsmulor är sågkedjan slö och måste slipas.

Se till att sågkedjan alltid är slipad och har korrekt smörjning. Om sågkedjan inte smörjs automatiskt under arbetets gång kan den plötsligt fastna och slitas av.

Använd endast den kombination av svärd och kedja som anges under Tekniska specifikationer.

Använd alltid originalreservdelar för reparation eller underhåll av maskinen.

Vid trädfällning i lutning måste du alltid stå högre än snittet i stammen.

Planera arbetet. Observera att avsågade grenar på marken kan medföra snubbelrisk.



## Översikt

- |                               |                                       |
|-------------------------------|---------------------------------------|
| 1. Handtag bak                | 11. Sidoplatta                        |
| 2. Säkerhetsknapp             | 12. Kedjesträckarskruvar              |
| 3. Gashandtag                 | 13. Muttrar till svärdet              |
| 4. Primer                     | 14. Starthandtag                      |
| 5. Choke                      | 15. Skruvar för tomgångsjustering (T) |
| 6. Clips för luftfilterlocket | 16. Huvudströmbrytare                 |
| 7. Handtag fram               | 17. Barkstöd                          |
| 8. Skyddsskärm med kedjebroms | 18. Lock på kedjeoljetanken           |
| 9. Svärd                      | 19. Lock på bränsletanken             |
| 10. Sågkedja                  | 20. Skyddskåpa för svärd              |

## Förberedelser

Skruva av muttrarna (13).

Montera barkstödet (17) med de medföljande skruvarna (kan ha monterats på fabriken).

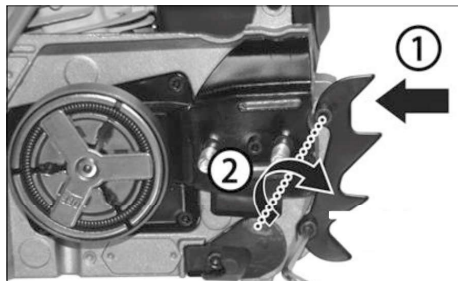

Fäst svärdet på de 2 bultarna.

Lägg kedjan runt drivhjulet och lägg den på plats i svärdets spår.

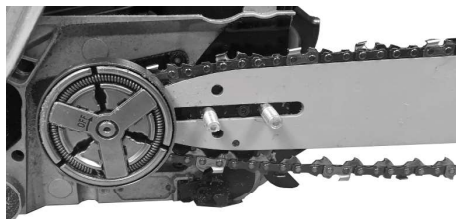

Se till att sågkedjans tänder pekar i rotationsriktningen så som det visas på sidoplattan (11).



Dra skyddsskärmen (8) på sidoplattan (11) bakåt för att frigöra kedjebromsen.

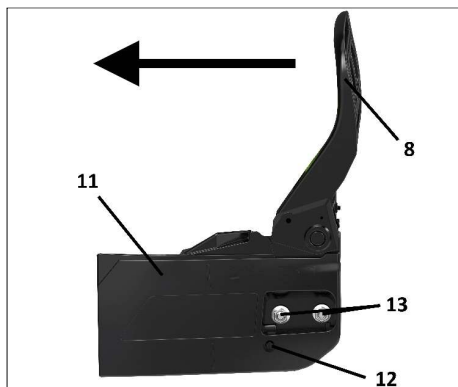

Skruva på kedjesträckarskruven (12) på sidoplattan (11) så att kedjesträckarbulten dras åt hela vägen ner mot kedjebromsen.



Sätt på sidoplattan igen och se till att kedjesträckarbulten går in i hålet på svärdet. Flytta eventuellt svärdet lite fram och tillbaka tills bulten går in i hålet på svärdet.

Montera muttrarna (13).  
(Mutterne må ikke trekkes til).

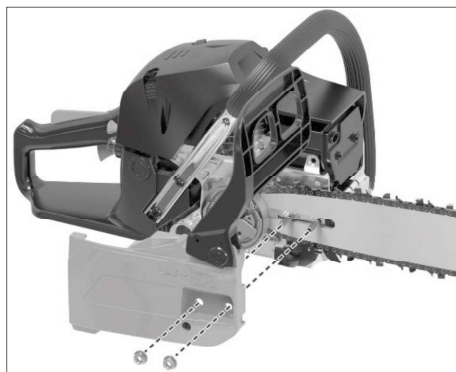

Obs! Lossa alltid muttrarna (13) innan du justerar kedjesträckarskruven, eftersom delarna annars kan skadas.

Sträck sågkedjan genom att skruva på kedjesträckarskruven (12). Lyft upp kedjan och skruva på kedjesträckarskruven (12) med en skruvmejsel.

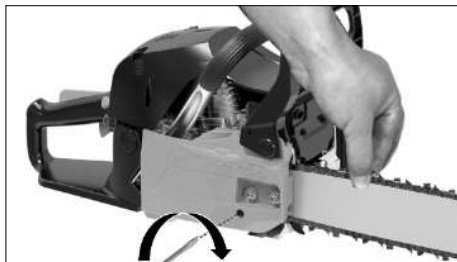

Dra kedjan uppåt på olika ställen på svärdet. Den ska kännas spänd men ska kunna dras upp lite, ca 2 mm. Sågkedjan får inte slacka under svärdet.

Dra åt muttrarna (13) på sidoplattan.

Obs! En ny sågklinga sträcker sig gradvis när du använder den. Det är därför viktigt att kontrollera sågkedjans sträckning ofta under de första drifttimmarna.

## Kedjebroms

Maskinen är försedd med en automatisk kedjebroms som direkt stoppar sågkedjans rotation vid rekyll eller om du trycker skyddsskärmen (8) framåt under användningen.

Om kedjebromsen aktiveras ska du omedelbart släppa gashandtaget, eftersom kopplingen annars kan skadas.

**Kontrollera alltid kedjebromsens funktion före användning:**

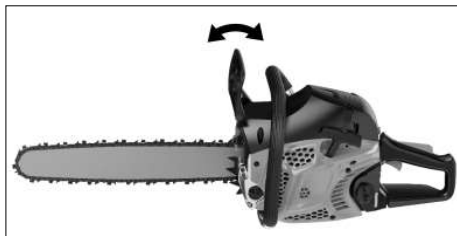

Vippa skyddsskärmen fram och tillbaka med motorn avstängd. Det ska höras ett klick varje gång kedjebromsen växlar mellan aktivt och fritt läge.

Frigör kedjebromsen och låt svärdet slå mot

en bit trä. Det ska aktivera kedjebromsen.

Starta motorn och låt maskinen köra med maximal hastighet i några få sekunder.

Skjut skyddsskärmen framåt med din vänstra hand. Sågkedjan ska stanna omedelbart. Släpp gashandtaget för att inte belasta kopplingen i onödan. Om sågkedjan inte bromsas ska kedjebromsen undersökas och repareras av en fackkunnig person.

## Påfyllning av kedjeolja och bränsle

Skruva av locket (18) på kedjeoljetanken och fyll på med ny kedjeolja. Skruva på locket igen.

Blanda blyfri 95-oktanig bensin och tvåtaktsolja för trädgårdsmaskiner i förhållandet 40:1 (1 liter bensin till 2,5 cl tvåtaktsolja) i en lämplig behållare. Skaka blandningen ordentligt före påfyllning. Använd inte oljeblandad bensin som har stått i mer än en månad.

Skruva av locket (19) på bränsletanken och fyll på oljeblandad bensin med hjälp av en tratt eller en behållare med hållpip. Skruva på locket igen.

## Start av kall motor

Lägg maskinen på marken så att svärdet och sågkedjan inte rör vid något.

Skjut skyddsskärmen (8) framåt, så att kedjebromsen aktiveras.

Sätt huvudströmbrytaren (16) i läget I.



Tryck minst sex gånger på primerknappen (4) för att mata fram bränsle till förgasaren.



Dra ut choken (5) hela vägen ut, tills den fastnar längst ut.

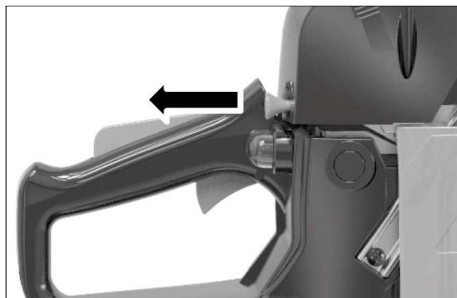

Håll maskinen mot marken med ena handen i det främre handtaget (7) och eventuellt med foten inne i det bakersta handtaget (1) för att få extra stöd.



Dra 3–5 gånger i starthandtaget (14).  
(OBS: MOTORN KAN STARTA HÄR).

Håll i starthandtaget när startsnöret dras in igen så att starthandtaget inte slår in mot motorn.

Aktivera säkerhetsknappen (2) och tryck in gashandtaget (3) en gång så att choken avaktiveras och hoppar in i avstängt läge.

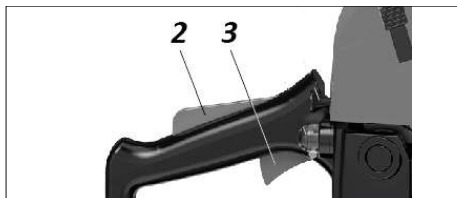

Dra i starthandtaget tills motorn startar. Låt motorn värmas upp på tomgång i 1-2 minuter innan du börjar använda maskinen.

Frigör kedjebromsen genom att dra in skyddsskärmen (8) mot maskinen.

Tryck in säkerhetsknappen (2) och tryck på gashandtaget (3) för att såga.

## Start av varm motor.

OBS: Choken ska inte aktiveras.

Dra i starthandtaget (14) tills motorn startar.

Låt maskinen gå på tomgång i 10–15 sekunder innan arbetet påbörjas.

## Kontrollera sågkedjesmörjningen

När du har startat motorn, låt svärdet peka ner mot en stubbe och låt sågkedjan rotera med hög hastighet.

Om det inte kommer oljestänk på stubben måste du demontera svärdet och rengöra smörjhålet och kontrollera igen. Anpassa eventuellt kedjeoljemängden. Kedjeoljemängden är fabriksinställd på medelnivå men kan regleras om så önskas. Skruva kedjeoljeskruven moturs för att öka oljemängden från oljepumpen eller medurs för att minska oljemängden.



## Avstängning av motor

Släpp gashandtaget och låt motorn svalna på tomgång i 1-2 minuter.

Sätt huvudströmbrytaren (16) i läget 0.





## Användning

Starta motorn och låt den värmas upp.

Håll i maskinen med höger hand runt det bakre handtaget (1) och vänster hand om det främre handtaget (7).

Tryck in säkerhetsknappen (2) med handflatan och tryck in gashandtaget (3) för att få sågkedjan att rotera. Låt sågskedjan uppnå önskad hastighet innan du påbörjar kapningen.

### Fällning

Undersök området och planera vart trädet ska falla. Börja med att såga en kil på den sida som trädet ska falla.

Såga sedan igenom stammen lite högre upp från andra sidan så att trädet faller som runt ett "gångjärn".

Se till att det inte står några människor eller djur i närheten när trädet faller.

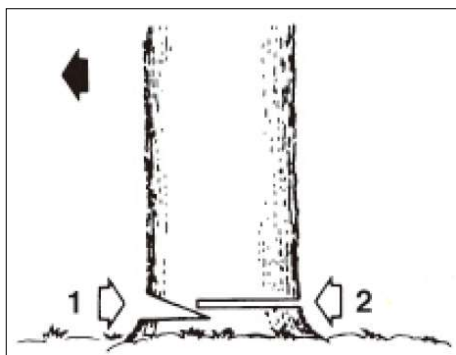

### Beskära

Tunna grenar kan normalt beskäras med ett enkelt snitt.

Tjockare grenar bör beskäras med flera snitt för att undvika att grenen bryts av och drar av bark in mot stammen. Detta gör du genom att först såga ett spår i undersidan av grenen och sedan såga grenen ovanifrån.

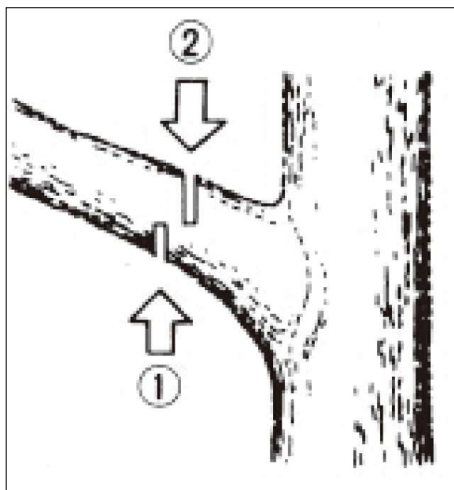

Det kan vara en fördel att såga av grenar en liten bit från stammen och sedan såga av den resterande stumpen helt inne vid stammen.

### Uppsågning

Om du ska såga en stam eller en gren som ligger direkt på marken ska du såga igenom halva, sedan vända den och såga igenom andra halvan av snittet från andra sidan.

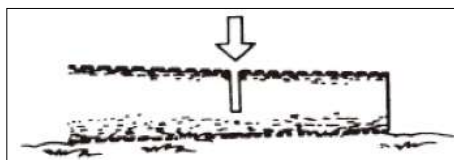

Om du ska såga en stam eller gren som ligger på ett annat träd ska du först såga igenom hälften nedifrån och sedan möta samma snitt uppifrån. På så vis undviker du att trädet fastnar runt svärdet.

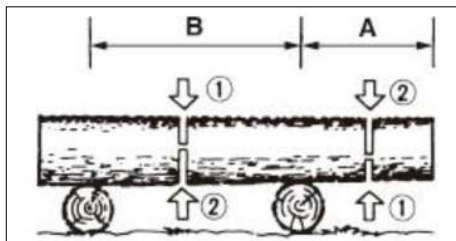

Om du ska såga en stam eller en gren som ligger i spänning ska du först såga ett snitt från den sida som trädet kommer att snäppa åt. Såga sedan igenom trädet från motsatt sida.

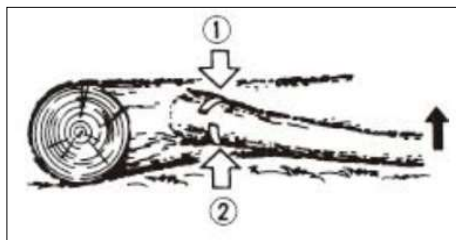

## Underhåll av sågkedja och svärd

Håll spåret i svärdet fritt från sågsmulor och smuts och se till att oljeinloppshålet (1) inte blockeras, så att den automatiska kedjesmörjningen förhindras. Smörj regelbundet det främre drevet (2) manuellt med kedjeolja genom smörjhålet (3).

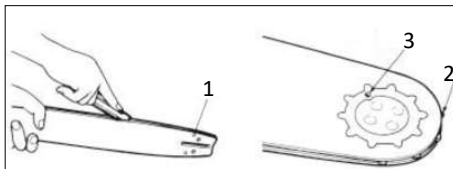

Kontrollera regelbundet att kugghjulet vid motorn inte är utslitet och byt ut det vid behov.

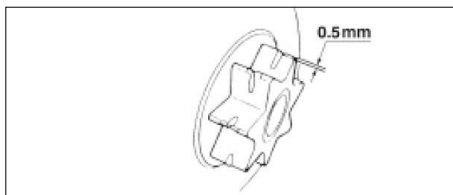

Lägg an en vinkel mot sidan av svärdet och kontrollera att svärdet och sågkedjan bildar en kilformad öppning mot vinkeln. Då är svärdet i gott skick. Om svärdet och sågkedjan linjar helt är svärdet slitet och måste bytas ut.

Du kan förlänga svärdets livslängd genom att vända på det emellanåt när du monterar det.

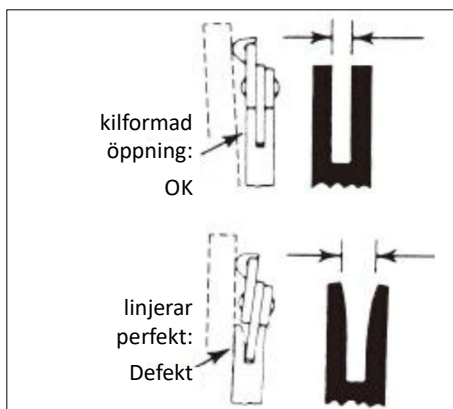

Se till att sågkedjan alltid är skarp och slipa den regelbundet med en kedjeslip eller en lämplig rundfil i en mall och en plan fil.

Fäst svärdet i ett sågspår i en stubbe eller i ett skruvstöd, så att det sitter ordentligt fast.

Kuggarna på sågkedjan sitter mot varandra, så du ska först slipa ena uppsättningen och sedan vända maskinen och slipa den andra från den sida som tänderna pekar ut mot.

Märk den första tanden med tusch eller liknande, så ser du när alla tänder i uppsättningen har slipats.

Slipa först alla tänderna i uppsättningen med rundfilen och mallen i en vinkel på 30 grader, som på bilden.

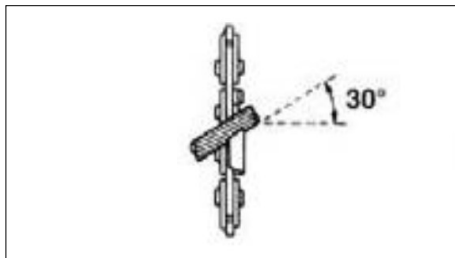

Fila endast i samma riktning och fila varje tand samma antal gånger, tills filen ligger cirka 1/5 upp över tanden.

Fila slutligen bryggorna med en plan fil så att de är cirka 0,6 mm lägre än tänderna.

Beroende på typ av sågkedja ska du antingen slipa helt vågrätt eller i en vinkel på 10 grader.

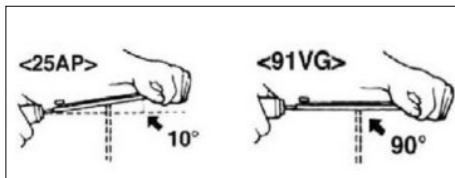

Om svärdet eller kedjan är nedslitna ska de bytas ut mot nya med samma specifikationer som originalet.

## Rengöring och underhåll

Motorsågen ska bli helt kall innan man utför rengöring eller underhåll på den. Underhåll motorsågen enligt beskrivningen nedan. Alla andra reparations- och underhållsuppgifter ska utföras av en fackkunnig person.

Motorsågen får inte sänkas ned i vatten eller annan vätska.

### Efter varje användningstillfälle:

- Blås rent motors kylflänsar och ventilationsöppningar med tryckluft
- Kontrollera att kedjebromsen fungerar som den ska
- Rengör motorsågens plastdelar med en fuktig trasa
- Kontrollera att svärdet och kugghjulen är i gott skick
- Kontrollera att den automatiska kedjesmörjningen fungerar korrekt

## Underhåll av motor

### Luftfilter

Öppna luftfilterlocket genom att luta de 2 låsklämmorna åt sidan.

Blås bort smuts och sågspånsmulor med tryckluft.

Ta bort luftfiltret om det kräver effektivare rengöring.



## Oljefilter och bränslefilter

Rensa oljefiltret och bränslefiltret regelbundet. Ta ut dem ur tankarna, rengör dem med bensin och sätt in dem i tankarna igen.

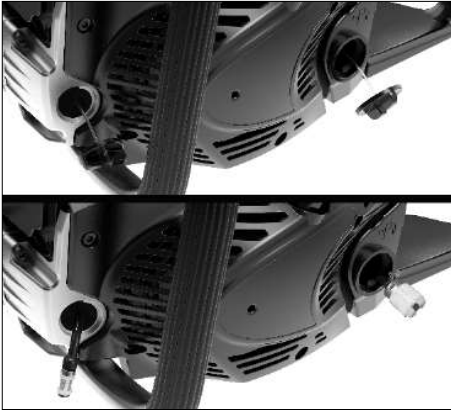

## Tändstift

Motorn ska vara kall innan du arbetar med tändstiftet.

Ta av tändhatten och skruva av tändstiftet med den medföljande tändstiftsnyckeln.

Om elektroden är smutsig ska du rengöra den med en fin mässingsborste eller byta tändstiftet. Kontrollera med ett bladmått att elektrodavståndet är 0,6-0,7 mm och justera det vid behov.

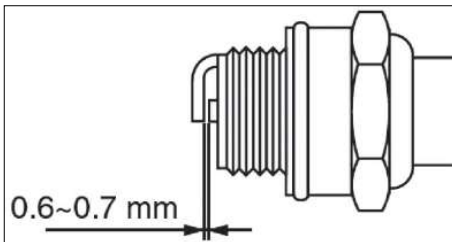

## Tomgångsjustering.

Tomgångshastigheten kan justeras uppåt eller nedåt.

Skruva tomgångsskruven "T" (15) medurs för att öka varvtalet och moturs för att sänka varvtalet.



## Förvaring

Motorsågen ska vara avstängd, kall och tömd på bränsle innan den ställs undan.

Förvara motorsågen på en torr, ren plats, oåtkomligt för barn och gärna i originalförpackningen.

Förvara alla tillbehörsdelar tillsammans med motorsågen.

Om du ska transportera motorsågen ska svärdskyddet (20) vara monterat. Bär motorsågen endast i det främre handtaget (7).

## Problemlösning

Problem	Möjlig orsak	Möjlig lösning
Motorn kan inte startas.	Ingen gnista från tändstiftet.	Inspektera tändstiftets elektrod. Dra åt tändstiftet. Sätt på tändhatten korrekt.
	Motorn är sur.	Ta ut tändstiftet, torka av det med en trasa och sätt i det igen.
	Luftfiltret är smutsigt.	Rengör luftfiltret eller byt det vid behov.
	Bränsletanken är tom.	Fyll på rent bränsle.
Motorn går ojämnt eller dör kort efter start.	Choken är felaktigt inställd.	Justera choken enligt beskrivningen.
	Problem med förgasaren.	Kontakta en fackman.
Kraftig avgasrök.	Blandningsförhållandet mellan bensin och tvåtaktsolja är felaktigt.	Använd rent bränsle med det angivna blandningsförhållandet mellan bensin och tvåtaktsolja.

## Tekniska specifikationer

Motortyp:	1-cylindrig tvåtakts, luftkyld
Slagvolym:	46 cm <sup>3</sup>
Effekt:	1,8 kW
Motorvarvtal, tomgång:	3100 +/-300 v/min
Bränsle:	40:1 blyfri bensin 95 oktan och tvåtaktsolja
Bränsletank:	550 ml
Kedjeoljetank:	260 ml
Svärd:	OREGON 112364 91 (160SDEA041)
Kedja:	OREGON 91P057X, 3/8", 0.05"
Skärbredd:	360 mm
Kedje hastighet:	21 m/s
Drev:	7-tandatt till 9,525(3/8")
Vikt (tom tank, utan svärd/kedja):	5,5 kg
LpA (ljudtrycksnivå):	99 dB(A)/K=3dB(A)
LwA (ljudeffektnivå):	114 dB(A)/K=3dB(A)
Vibrationsvärde:	ah=7,5 m/s <sup>2</sup> , K=1,5m/s <sup>2</sup>

## Service och hotline

Kontakta NFT ApS på telefon eller e-post vid eventuella frågor gällande korrekt användning och/eller reservdelar.

NFT ApS, Friis Hansens Vej 12f, DK7100 Vejle

Tfn: +45 70 20 95 96

E-post: [service@nft-aps.dk](mailto:service@nft-aps.dk)

[www.nft-aps.dk](http://www.nft-aps.dk)



## EG-försäkran om överensstämmelse

NFT ApS, Friis Hansens Vej 12F, 7100 Vejle, Danmark.

Vi intygar härmed att maskinen:

Motorsåg med bensinmotor, GARDEN, modell-nr: 36010 (CS4600A-4)

är tillverkad i överensstämmelse med följande EU-direktiv:

2006/42/EC, 2014/30/EU

Följande harmoniserade standarder tillämpas:

EN ISO 11681-1:2011

EN ISO 14982:2009

AfPS GS 2014:01 PAK

10-09-2021, 7100 Vejle, Danmark.

Peter Stefan Schou, direktör