



User manual

Dehumidifier Axel

Art. 2538, 2540 & 2542



Thank you for choosing this product.
Please read this instruction manual before using it.

DANSK.....	4
SVENSKA	22
SUOMI	40
NORSK.....	58
ENGLISH	76
DEUTSCH.....	94
NEDERLANDS	112
POLSKI.....	130



Læs brugervejledning før brug, se det tilsvarende afsnit i denne brugsanvisning.



Genbrug uønskede materialer i stedet for at bortskaffe dem. Alle apparater og emballage skal sorteres og afleveres til en lokal genbrugsstation og behandles på en miljøvenlig måde.



Produktet overholder gældende EU-direktiver og andre bestemmelser.



R32 Kølemiddel

Enheden bruger et brandfarligt kølemiddel. Hvis kølemidlet lækker og kommer i kontakt med ild eller et varmelegeme, dannes der skadelige gasser, og der er risiko for brand.

Indholdsfortegnelse

1. Sikkerhedsanvisninger	4
2. Oversigt over dele	6
4. Brugsanvisning	10
5. Rengøring	11
6. Opbevaring	12
7. Visning af fejlkoder	12
8. Fejlfinding	13
9. Tekniske specifikationer	14
10. Wi-Fi indstilling	16
11. Service	20
12. Garanti	20

1. Sikkerhedsanvisninger

Advarsel

Dette apparat er kun beregnet til indendørs brug i private hjem. Producenten fraråder anden brug, da det kan forårsage brand, elektrisk stød eller anden personskade eller skade.



Advarsler



Må ikke betjenes med våde hænder



Advarsel

Strømledning



Undgå at tage strømledningen ud af stikkontakten.

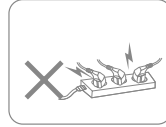

Tilslut ikke apparatet til en overbelastet forlængerledning.

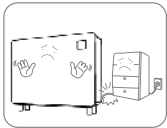

Anbring ikke tunge genstande på strømledningen, da det kan udgøre en sikkerhedsrisiko.

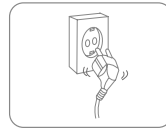

Brug ikke apparatet, hvis strømledningen ikke kan fastgøres forsvarligt i stikkontakten.

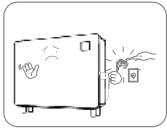

Forsøg ikke at udskifte strømledningen. Kontakt et autoriseret serviceværksted for at få det repareret.



Rør ikke ved stikket med våde hænder, da det kan give elektrisk stød.

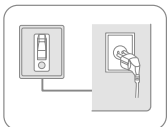

Stikkontakten skal være jordet og forsvarligt fastgjort.

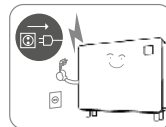

Træk stikket ud under tordenvejr.

Placering



Anbring ikke brændbare og eksplosive genstande omkring apparatet for at undgå brand.



Anbring apparatet på en stabil, plan overflade.

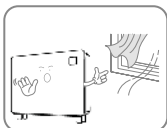

Brug ikke apparatet steder med træk.

Under brug

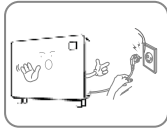

Sluk for strømmen og træk strømledningen ud, før enheden flyttes.

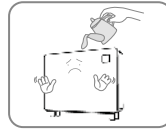

Hæld ikke vand i apparatet, da det kan medføre funktionsfejl.



Børn skal overvåges for at sikre, at de ikke leger med apparatet.



Anbring ikke tunge genstande på apparatet for at undgå funktionsfejl.



Apparatet må ikke væltes eller udsættes for slag eller stød, da det kan medføre funktionsfejl.



Apparatet må ikke tildækkes, når det er i brug.



Undgå at placere hænderne på luftudtaget, da det kan medføre skader eller funktionsfejl.

2. Oversigt over dele

Komponenter

1. Skruer x 5
2. Ben x 4
3. Afløbsslange (16 mm)
4. Ophængsbeslag
5. Ophængsliste til væg
6. Vægbeskyttere
7. Luftudtag
8. Kontrolpanel
9. Fod
10. Luftindtag (i bunden)

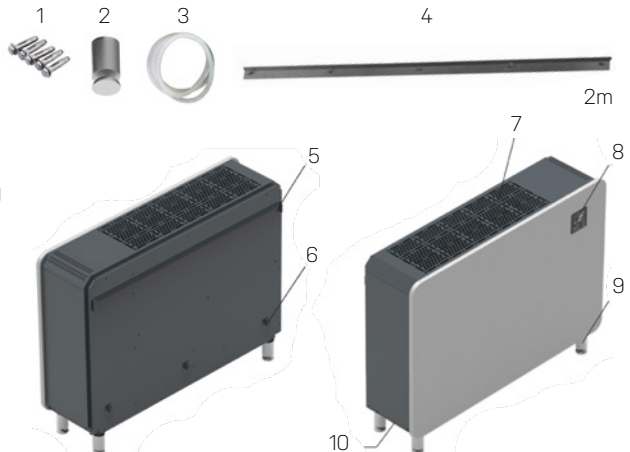

Kontrolpanel

11. Affugtningstilstand
12. WIFI-forbindelse
13. Kompressor
14. Kompressorhastighed
15. Fugtighedsniveau
16. Funktionstilstand
17. Op-knap
18. Ned-knap
19. Temperatur
20. Indstilling af timer
21. Tænd-/sluk-knap
22. Arbejdstilstand
23. Timer

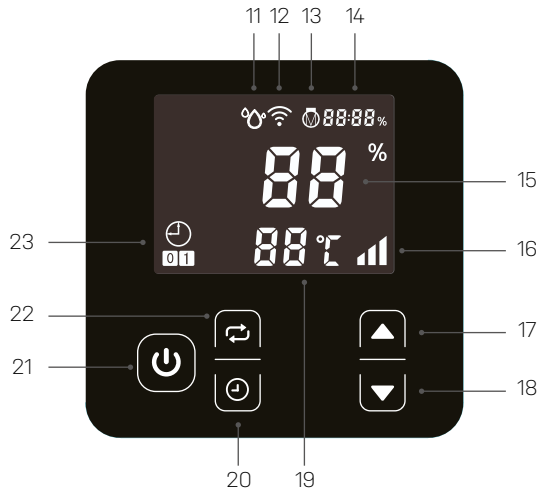

3. Inden betjening

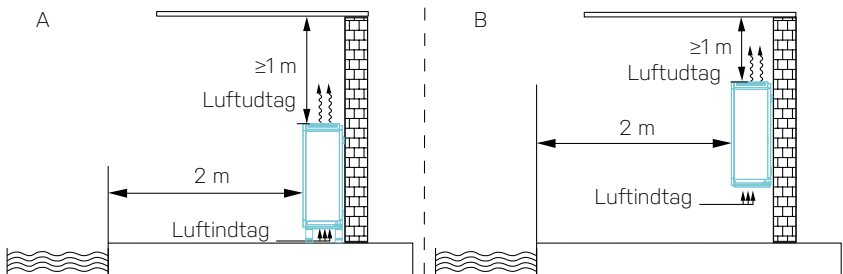

- Placer Axel i lodret position på en stabil, plan overflade.
- Sørg for, at affugteren står i en sikker afstand, så der kan opnås optimal luftgennemstrømning. Axel kan placeres som illustreret på A (på gulvet) og B (monteret på væggen), mindst 1 meter fra loftet. Der skal være 2 meter fri plads fra fronten af Axel.
- Bemærk, at den spænding, der forsyner enheden, skal svare til enhedens værdi, og stikkontakten skal være jordet.
- Tænd for strømmen, og start maskinen i henhold til nedenstående anvisninger.

Placering af enheden på gulvet

Enheden leveres med fire ben. Indstil benet i forhold til monteringshullet på affugterens kabinet, og drej det med uret, billede 1.

VIGTIG!

Vend ikke enheden under installationen! Hvis enheden har været vendt, skal du altid vente en time før brug.

Tilslut afløbsslangen, og tilslut strømledningen i henhold til ledningsdiagrammet

A: Strømledning indgang

B: Udtag for afløb
(inkl. afløbsslange)

C: Fod

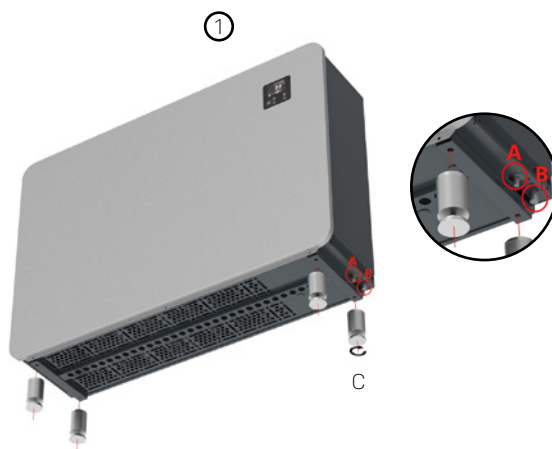

Montering af enheden på væggen

Trin 1

Betonfundamentet i den valgte væg skal være fast og stærkt.



Monter beslaget (billede 2) på væggen ved at fastgøre de fem (medfølgende) skruer i hullerne i væggen.

Trin 2

Placer vægbeskytterne A (billede 3) på hullerne til vægmontering bag på enheden.

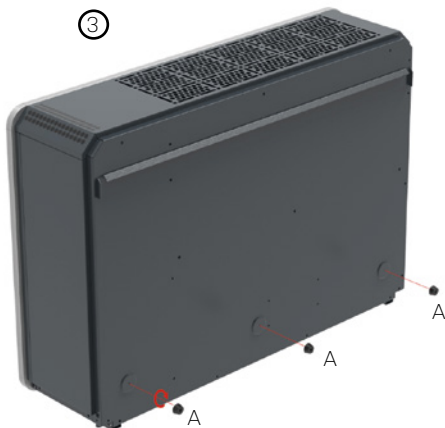

Trin 3

Hæng enheden (billede 4 - 5) fra ophængslisten på bagsiden og på vægbeslaget. Sørg for, at vægbeskytterne hviler mod væggen, billede 5 - A.

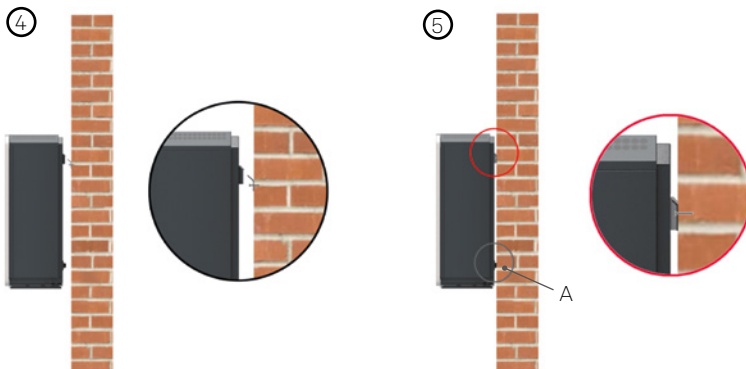

Trin 4

Tilslut afløbsslangen og tilslut strømledningen i henhold til ledningsdiagrammet

A: Strømledning
B: Udtag for afløb
(afløbsslange medfølger)

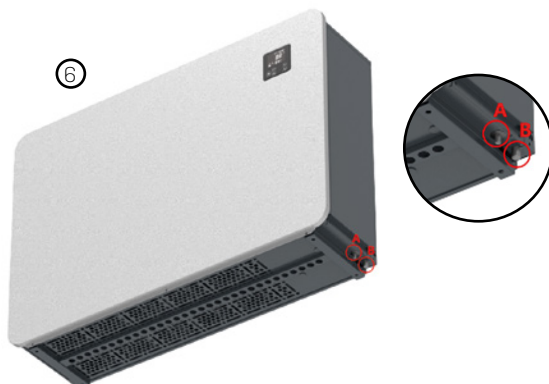

4. Brugsanvisning

Tænd/sluk for enheden

Tilslut strømforsyningen, og tryk på tænd/sluk-knappen (A) en gang for at tænde for enheden.



Funktionstilstand

Axel kan arbejde i "Smarttilstand" (B) og "Støjsvag tilstand" (C). Kapaciteten i "Smarttilstand" er op til ~ 100 % og i "Støjsvag tilstand" er kapaciteten op til ~ 80 %. Axel er som standard indstillet til arbejde i "Smarttilstand". Der skiftes mellem "Smarttilstand" og "Støjsvag tilstand" ved at trykke på A.



Affugterfunktion

Indstillingsområdet for luftfugtighed er mellem 30 % og 95 %. Axel er som standard indstillet til 70 %. Tryk på A eller B for at indstille fugtighedsprocenten. Indstillingsområdet for luftfugtighed er mellem 30 % og 95 %. Axel er som standard indstillet til 70 %.



Indstilling af timer

Enheden kan indstilles til at slukke eller tænde ved hjælp af timeren.

Timer - aktivering af indstillinger

Når affugteren er tændt eller slukket, trykkes på A for at indstille timeren. Dette vil få B til at lyse, og C vil begynde at blinke. Tryk nu på D eller E for at indstille timetallet. Tryk derefter på A for at indstille minuttallet og juster med D eller E. Gem indstillingen ved at trykke på A tre gange. Hold øje med, om C stopper med at blinke og lyser konstant. Hvis der ikke trykkes på D eller E, annulleres timeren.

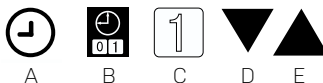

Timer - afbrydelse af indstilling

Når affugteren er tændt eller slukket, trykkes på A for at åbne timerindstillingen. Dette vil få B til at lyse, og C vil begynde at blinke. Tryk to gange på A for at slå timeren fra. F vil nu blinke i stedet. Tryk nu på D eller E for at indstille timetallet. Tryk derefter på A for at indstille minuttallet og juster med D eller E. Gem indstillingen ved at trykke på A. Hold øje med, om F stopper med at blinke og lyser konstant. Hvis der ikke trykkes D eller E, annulleres timeren.

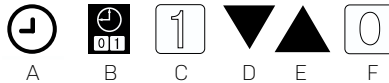

Timer - tænd- og sluk-indstillinger

Når affugteren er tændt eller slukket, trykkes på A for at åbne timerindstillingen. Dette vil få B til at lyse, og C vil begynde at blinke (dette starter tænd-indstillingen). Tryk nu på D eller E for at indstille timetallet. Tryk derefter på A for at indstille minuttallet og juster med D eller E. Tryk på A, F vil begynde at blinke (dette starter sluk-indstillingen). Tryk nu på D eller E for at indstille timetallet. Tryk derefter på A for at indstille minuttallet og juster med D eller E. Gem indstillingerne ved at trykke på A. Hold øje med, om C og F lyser konstant.

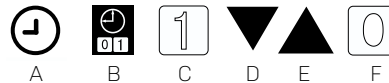

Annullering af timeren

Tryk på A for at åbne timerindstillingen. Tryk på A igen, dette vil annullere tænd-indstillingen. Tryk på A igen, dette vil åbne sluk-indstillingen, og afslut med at trykke på A for at annullere sluk-indstillingerne.



5. Rengøring

Ved regelmæssig brug kan filteret blive tilstoppet med støv og partikler. Derfor skal filtret rengøres mindst hver anden uge. Følg nedenstående trin:

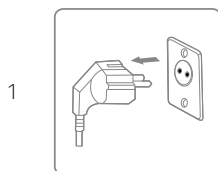

Sluk for enheden og træk stikket ud før rengøring.

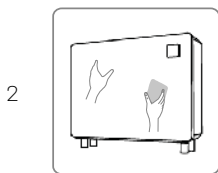

Rengør kabinettet med en blød, tør klud. Hvis enheden er meget beskidt, kan du bruge et mildt rengøringsmiddel. Aftør affugteren med en let fugtig klud. Sprøjt aldrig vand på enheden.

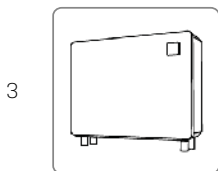

Fjern filteret (luftindtag i bunden), rengør filteret med en støvsuger eller sæbevand, der ikke er varmere end 40 °C.

6. Opbevaring

Hvis enheden ikke skal bruges i en længere periode, foretages følgende:

1. Tag stikket ud.
2. Rengør luftfilteret med en støvsuger.
3. Sørg for, at enheden er i perfekt stand, så den er sikker at bruge igen efter en længere opbevaringsperiode.
4. Opbevar enheden i passende emballage.
5. Opbevar enheden på et støvfrit sted og væk fra direkte sollys. Det anbefales at dække enheden med et stykke plast.

7. Visning af fejlkoder

Kontakt venligst din lokale forhandler, hvis nogle af nedenstående fejlkoder vises.

Nr.	Vist kode	Fejl
1	E1	Beskyttelse ved højt tryk
2	E2	Beskyttelse ved lavt tryk
3	E5	Unormal spændingsbeskyttelse af strømforsyning
5	E8	Beskyttelse ved høj udstødningstemperatur
6	EA	Beskyttelse ved høj udgangslufttemperatur
7	Eb	Miljøbeskyttelse ved lav temperatur
8	P0	Kontrollerfejl
9	P1	Fejl i temperatursensor for luftindtag
10	P2	Fejl i temperatursensor for luftudtag
11	P3	Fejl i temperatursensor for udstødningsgas
12	P5	Fejl i gasreturtemperatursensor

13	P6	Fejl i temperatursensor for fordampningsslange
14	P7	Fejl i sensor for omgivende luftfugtighed
15	P8	Fejl i kølepladesensor
16	P9	Fejl i strømsensor
17	PA	Fejl ved genstartshukommelse
18	F1	Fejl i kompressorrevmodul eller tilhørende ledningsnet
19	F2	Fejl i PFC-modul
20	F3	Fejl ved opstart af kompressor
21	F4	Fejl ved kørsel af kompressor
22	F5	Inverterkort overstrømsbeskyttelse
23	F6	Beskyttelse mod overophedning af inverterkort
24	F7	Overstrømsbeskyttelse
25	F8	Beskyttelse ved høj kølertemperatur
26	F9	Fejl på jævnstrømsventilator
27	FA	PFC-modul overstrømsbeskyttelse

8. Fejlfinding

Kontroller følgende, før teknisk support kontaktes.

PROBLEM	MULIG ÅRSAG	LØSNING
Enheden fungerer ikke	Strømmen er ikke tilsluttet.	Sæt stikket i stikkontakten.
	Sprængt sikring.	Kontroller og udskift sikringen.
	Afbryderen er slukket.	Kontroller og tænd for afbryderen.
Displayet er normalt, men ingen affugtning	Fugtighedsindstillingen er for lav.	Indstil korrekt fugtighedsprocent.
	3 minutters forsinket start.	Vær tålmodig.

VIGTIG!

Forsøg ikke at reparere affugteren selv, da det kan udgøre en risiko.

9. Tekniske specifikationer

Model Axel, varenr.	2538	2540	2542
Anbefalet pooloverflade, m ²	25	40	50
Anbefalet rumstørrelse, m ²	50~120	80~200	100~240
Lufttemperatur for drift ² , °C	10~38		
Affugtningskapacitet, l/dag (Luft 30°C, RF 80 %)	60,8	96,0	120,0
DER ¹ , l/kWh (Luft 30°C, RF 80 %)	4,00 ~ 3,40	4,53 ~ 4,05	4,50 ~ 3,68
Affugtningskapacitet, l/dag (Luft 30°C, RF 70 %)	50,4	79,2	100,8
DER ¹ , l/kWh (Luft 30°C, RF 70 %)	3,34 ~ 3,00	4,00 ~ 3,50	3,86 ~ 3,25
Nominal effekt, kW (Luft 30°C, RF 80 %)	0,11 ~ 0,73	0,17 ~ 0,99	0,22 ~ 1,36
Nominal strøm, A (Luft 30°C, RF 80 %)	0,48 ~ 3,17	0,74 ~ 4,30	0,96 ~ 5,91
Strømforsyning	230V/1 fase/ 50Hz		
Lydniveau dB (A) ved 1 m	38 ~ 46	40 ~ 46	40 ~ 46
Luftgennemstrømning, m ³ /h	600	800	1000
Nominal strøm, A	6,5	8,0	9,5
Sikring, A	7,8	9,6	11,4
Strømledning ³ , mm ²	3x4	3x4	3x4
Kabellængde, cm	140	140	140
Nettostørrelse, (BXDXH) mm	850 × 291 × 770	1120 × 291 × 770	1220 × 291 × 770
Nettovægt	53	68	72

¹ Affugtningseffektivitet

² Temperaturen af dette produkt fungerer kun normalt inden for intervallet 10 °C ~ 38 °C. Hvis intervallet overskrides, kan enhedens funktion ikke garanteres; Bemærk, at affugterens funktionsparametre vil være forskellige under forskellige driftsbetingelser.

³ Ovenstående data er tilpasset til en strømledning på ≤ 10 m. Hvis strømledningen er ≥ 10 m, skal ledningsdiametere øges.

Ovennævnte tekniske data er kun til reference. Vi forbeholder os ret til at ændre dem uden varsel.

Størrelse

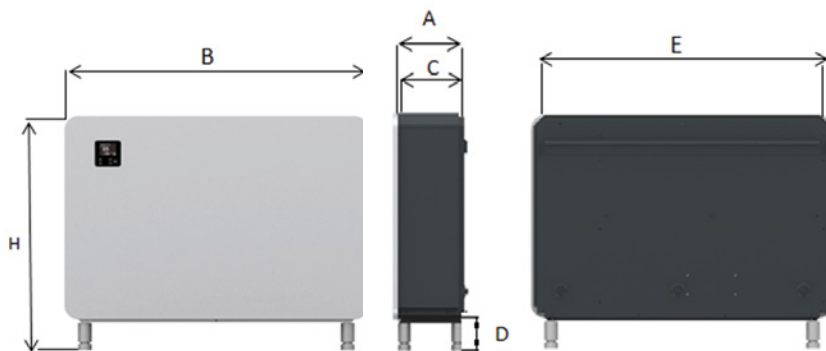

Varenummer	A mm	B mm	C mm	D mm	E mm	F mm
2538	291	850	276	100	784	870
2540	291	1120	276	100	1054	870
2542	291	1220	276	100	1154	870

Elektrisk ledningsdiagram

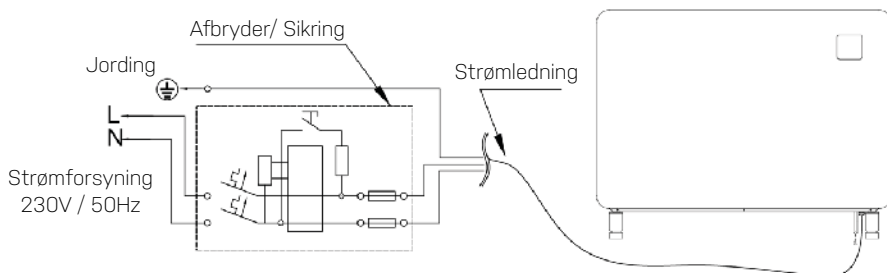

10. WI-FI SETTING

1. APP Download

Download appen "Smarter Pool" eller appen "Tuya Smart".



Android mobil -
download fra



iPhone -
download fra



2. Kontoregistrering

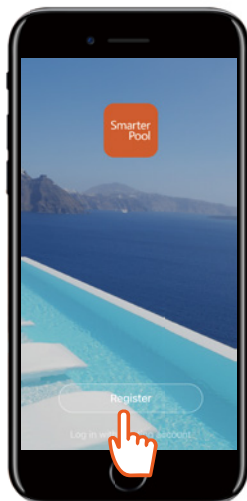

a) Tryk på "Register"
(Tilmeld).

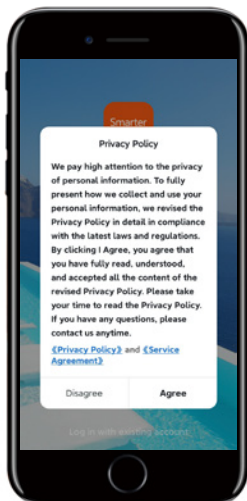

b) Accepter
"Privatlivspolitik".

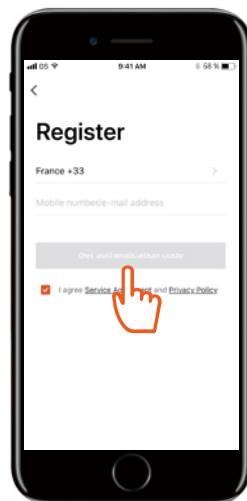

c) Tilmeld dig via mobil-
nummer eller e-mail.

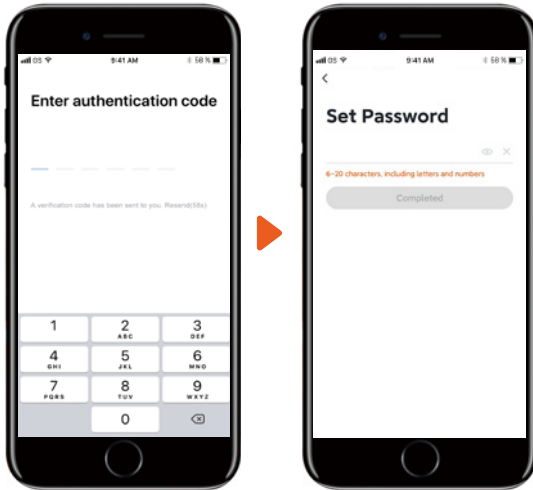



d) Gå ind i autentificeringskode sendt til dig via e-mail eller SMS.

e) Opret en kode.

3. App forbindelse

Sørg for at din mobiltelefon er forbundet til hjemmets Wi-Fi og at Wi-Fi er konfigureret til 2,4 GHz.

a) Wi-Fi forbindelse:

Når du har tændt for enheden, skal du trykke på startknappen  i 3 sekunder. Wi-Fi-indikatoren  vil nu blinke, og enheden er klar til at oprette forbindelse.



b) Tilføj enhed

Tryk på "Add Device" (tilføj enhed) og følg instruktionerne på appen for at afslutte forbindelsen. Wi-Fi-indikatoren  holder op med at blinke på enheden, når forbindelsen er lykkedes.

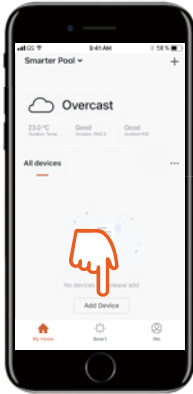

1) Tryk på "Add Device" (Tilføj enhed). Appen starter nu scanning efter enheder.



2) Når din enhed dukker op, tryk på den.

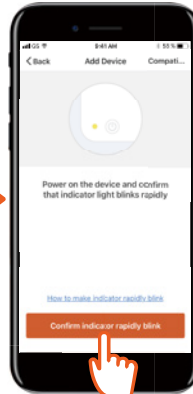

3) Tryk på "Confirm ..." (Bekræft...).

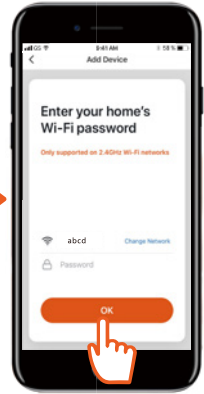

4) Indtast de korrekte oplysninger og tryk på "OK".

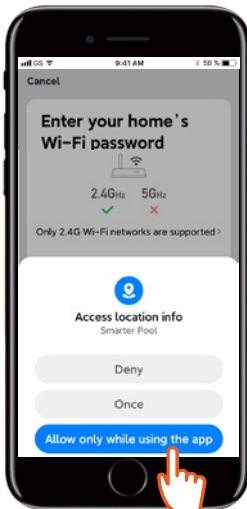

5) Tryk på "Allow..." (Tillad...).

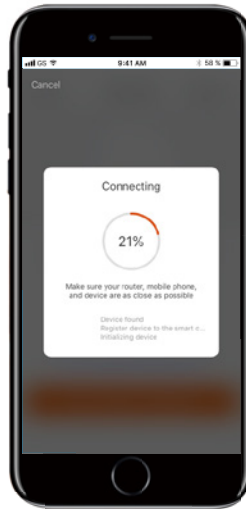

6) Appen opretter forbindelse.

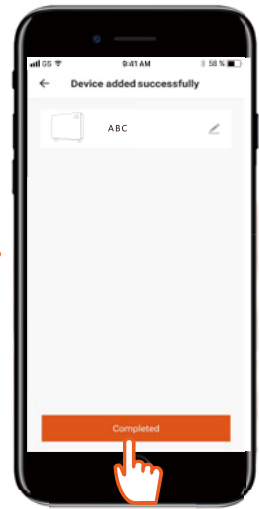



7) Tryk på "Completed" (Udført).

c) Forbindelsesfejl

Hvis forbindelsen mislykkes skal du sørge for, at netværksnavnet og adgangskoden er korrekt. Sørg også for at din router, mobiltelefon og enhed er så tæt på som muligt.

d) Wi-Fi Genforbindelse

Hvis Wi-Fi-adgangskoden eller netværket ændrer konfigurationen, er det nødvendigt at oprette en ny forbindelse:

Tryk på startknappen  i 10 sekunder. Wi-Fi-indikatoren  vil nu begynde at blinke langsomt i 60 sekunder, for derefter at slukke. Den oprindelige forbindelse bliver slettet. Opret en ny forbindelse som vist ovenfor, "App forbindelse".

4. Funktioner



Bemærk

Enheden har ikke en indbygget opvarmningfunktion.

5. Del enheden med andre

Du kan dele styringen af enheden ved at få andre til at installere og registrere appen. Som administrator kan du tilføje brugere med følgende procedure:

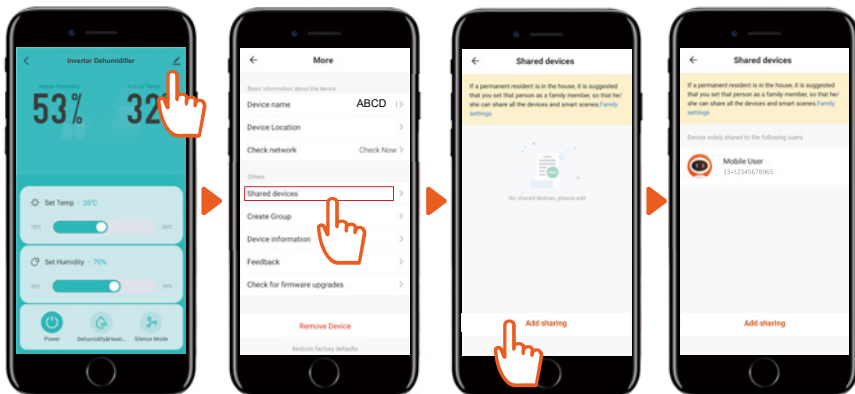

1) Tryk på konfigurationsikonet.

2) Tryk på "Shared devices" (Delte enheder).

3) Tryk på "Add sharing" (Tilføj deling).

4) Alle brugere, der deler enheden, vises nu i appen.

11. Service

Hvis du har spørgsmål eller har brug for mere information, er du velkommen til at ringe til **Kundeservice på +45 6916 3200**

Har du brug for service, eller er der tale om en garantireklamation, skal du oprette en sag direkte i vores supportsystem. Gå til SUPPORT på hjemmesiden.

12. Garanti

Begrænset garanti

Vi garanterer, at alle dele er fri for fabriksfejl i materialer og udførelse i en periode på to år fra købsdatoen. Kompressoren er omfattet af 6 års garanti fra købsdato. Garantien dækker alene materiale- og fabriksfejl, der hindrer produktet i at kunne installeres eller fungere på normal vis. Defekte dele vil blive udskiftet eller udbedret.

Garantien omfatter ikke transportskader, anden brug af produktet end den tiltænkte, skader forårsaget af forkert montage eller forkert brug, skader forårsaget af slag, støv eller andre fejl, skader som skyldes frostsprækker eller uheld eller skader, der skyldes forkert opbevaring.

Garantien bortfalder, hvis brugeren foretager produktændringer.

Garantien omfatter ikke produktafledte skader, skader på ejendom eller driftstab i øvrigt.

Producentens ansvar kan ikke overstige reparation eller udskiftning af defekte dele og omfatter ikke omkostninger til arbejdskraft for at fjerne og geninstallere den defekte del, transportomkostninger til og fra serviceværkstedet eller alle andre materialer, der er nødvendige for at foretage reparationen.

Denne garanti dækker ikke funktionssvigt eller -fejl som resultat af følgende:

- Hvis enheden ikke installeres, betjenes eller vedligeholdes i henhold til brugsanvisningen, der leveres sammen med enheden.
- Den håndværksmæssige udførelse af enhver installation af enheden.
- Misbrug, ændring, ulykke, brand, oversvømmelse, lynnedslag, gnavere, insekter, forsømmelighed eller uforudsete handlinger.
- Brug af ikke-fabriksautoriserede dele eller tilbehør i forbindelse med produktet.

Ansvarsbegrænsning

Dette er den eneste garanti, som producenten yder. Ingen er bemyndiget til at udstede andre garantier på vores vegne.

Denne garanti erstatter alle andre garantier, udtrykkelige eller underforståede, herunder, men ikke begrænset til enhver underforstået garanti af egnethed til et bestemt formål og salgbarhed. Vi fraskriver os udtrykkeligt ethvert ansvar for følgeskader, tilfældige skader, indirekte skader eller følgeskader som skyldes brud på de udtrykkelige eller underforståede garantier.

Denne garanti giver dig specifikke juridiske rettigheder, der kan variere afhængigt af land.

Reklamation

Ved evt. reklamation skal gyldig købskvittering fremvises. Læs om hvordan du foretager garantireklamation i afsnittet SERVICE.



Läs bruksanvisningen före användning och se motsvarande avsnitt i dessa avändaranvisningar.



Återvinn oönskade material istället för att kassera dem. Alla apparater och förpackningar måste sorteras och levereras till en regional återvinningscentral och bearbetas på ett miljövänligt sätt.



Produkten uppfyller tillämpliga EU-direktiv och andra bestämmelser.



R32 Köldmedium

Denna enhet använder ett brandfarligt köldmedium. Om köldmediet läcker och kommer i kontakt med en brand eller ett värmeelement skapar det skadlig gas och det finns risk för brand.

Innehållsförteckning

1. Säkerhetsinstruktioner	22
2. Lista över reservdelar	24
4. Bruksanvisning	28
5. Rengöring	29
6. Förvaring	30
7. Visa felkoder	30
8. Felsökning	31
9. Tekniska specifikationer.....	32
10. Wi-Fi inställning	34
11. Service	38
12. Garanti.....	38

1. Säkerhetsinstruktioner

Varning

Denna apparat är endast avsedd för inomhusbruk i privata hem. All annan användning rekommenderas inte av tillverkaren och kan orsaka brand, elektriska stötar eller andra personskador eller skador.



Varningar



**Våta händer är
inte tillåtna**



Varning

Strömsladd

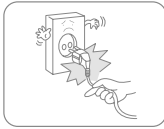

Försök inte koppla ur strömsladden från vägguttaget.

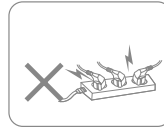

Anslut inte apparaten till en överbelastad förlängningskabel.

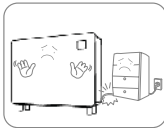

För att undvika säkerhetsrisker får inga tunga föremål placeras på strömsladden.

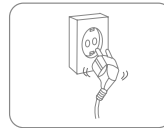

Använd inte apparaten om strömsladden inte kan fästas ordentligt i stickkontaktuttaget.

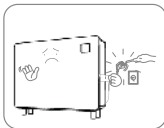

Försök inte byta ut strömsladden. Kontakta den auktoriserade serviceverkstaden för reparation.



För att undvika elektriska stötar får du inte vidröra kontakten med våta händer.

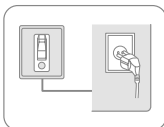

Uttaget måste vara jordat och ordentligt fastsatt.

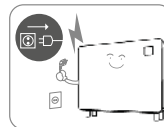

Koppla ur den under åskväder.

Plats



För att undvika brand får inga brandfarliga och explosiva föremål placeras runt apparaten.



Placera apparaten på en stabil, plan yta.

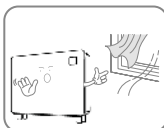

Använd inte apparaten på platser med drag.

Under användning

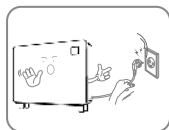

Stäng av strömmen och dra ur strömsladden innan du flyttar enheten.

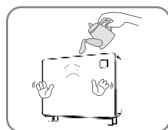

För att undvika fel ska vatten inte hällas i apparaten.

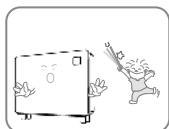

Barn bör övervakas så att de inte leker med apparaten.



För att undvika fel får inga tunga föremål placeras på apparaten.

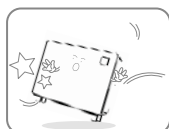

För att undvika funktionsfel får apparaten inte vältas omkull eller utsättas för stötar.

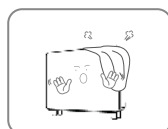

Apparaten får inte täckas över när den används.

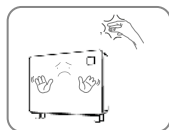

För att undvika skador eller funktionsfel får du inte placera händerna på luftutloppet.

2. Lista över reservdelar

Komponenter

1. Skruv x 5
2. Fötter x 4
3. Avloppsrör 2 m (16 mm)
4. Hängande fäste
5. Hängande band för vägg
6. Vägglattor
7. Luftutlopp
8. Kontrollpanel
9. Fot
10. Luftintag (i botten)

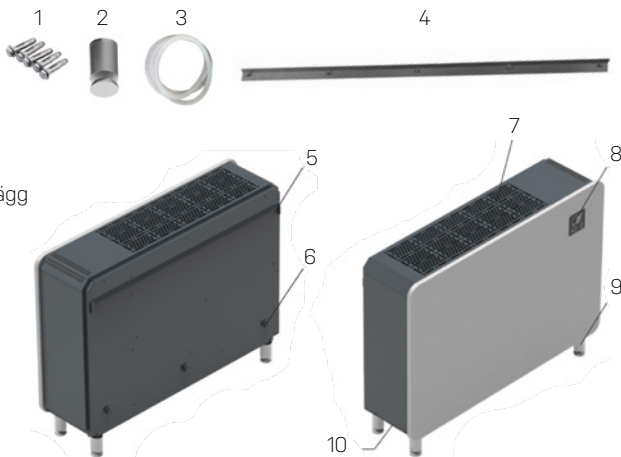

Kontrollpanel

11. Avfuktarläge
12. WIFI-anslutning
13. Kompressor
14. Kompressorns hastighet
15. Luftfuktighet
16. Arbetsläge
17. Upp-knapp
18. Ned-knapp
19. Temperatur
20. Timerinställning
21. På-/av-knapp
22. Arbetsläge
23. Timer

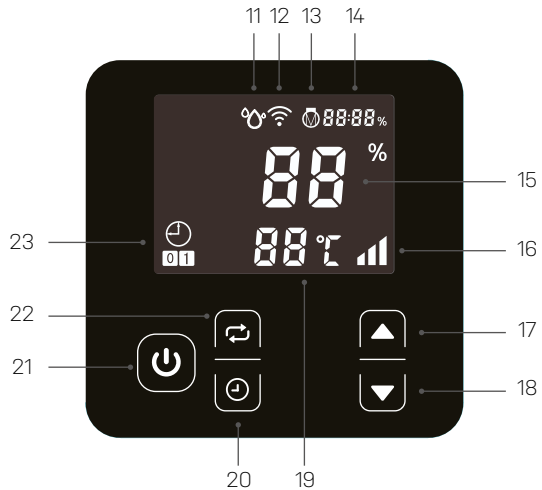

3. Före drift

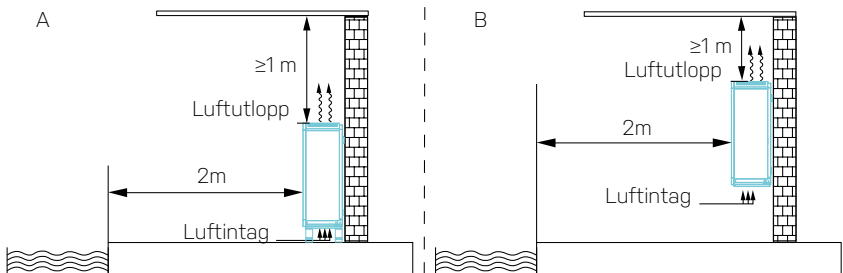

- Placera Axel i upprätt läge på en stabil, jämn yta.
- Se till att avfuktaren befinner sig på ett säkert avstånd för att uppnå optimalt luftflöde. Axel kan placeras enligt A (på golvet) och B (monterad på väggen), minst 1 meter från taket. Det måste finnas 2 meter fritt utrymme framför Axel.
- Observera att den spänning som försörjer enheten måste överensstämma med enhetens värde och att uttaget måste vara jordat.
- Slå på strömmen och starta maskinen enligt instruktionerna nedan.

Placera enheten på golvet

Enheten har fyra fötter. Rikta in foten mot avfuktarchassits monteringshål och vrid det medurs, bild 1.

VIKTIGT!

Vänd inte på enheten under installationen! Om enheten har vänts ska du alltid vänta en timme före användning.

Anslut avloppsröret och anslut strömsladden enligt kopplingsschemat

- A: Ingång för strömsladd
- B: Tömningsutlopp (avloppsrör ingår),
- C: Fot

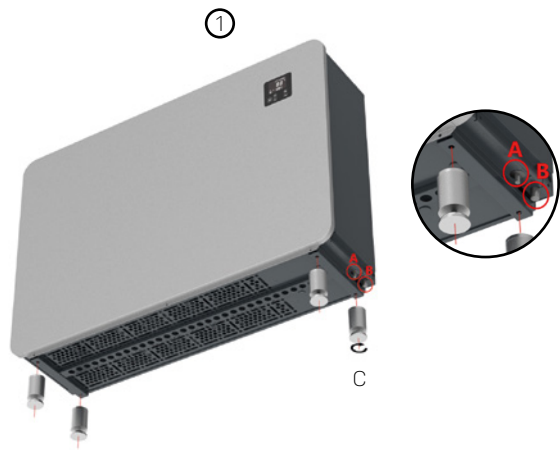

Montering av enheten på väggen

Steg 1

Betongfundamentet för den valda väggen ska vara fast och starkt.



Montera fästet (bild 2) på väggen genom att fästa de fem (medföljande) skruvarna i hålen i väggen.

Steg 2

Placera dynan A (bild 3) på väggmonteringshålerna bakom enheten.

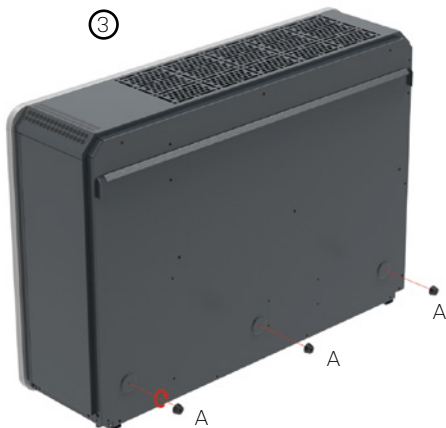

Steg 3

Häng enheten (bild 4 och 5) från hängremsan på baksidan och på det fäste som satts fast på väggen. Se till att dynorna vilar mot väggen, bild 5 A.

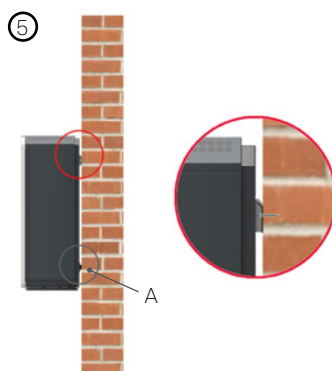
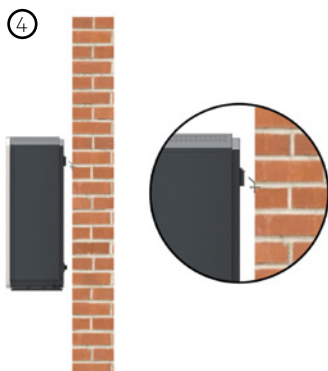

Steg 4

Anslut avloppsröret och anslut strömsladden enligt kopplingsschemat

A: Strömsladden

B: Avloppsuttag
(avloppsrör ingår)

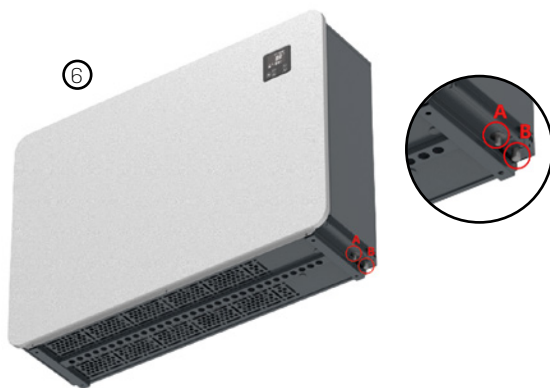

4. Bruksanvisning

Slå på/stänga av enheten

Anslut strömförsörjningen och tryck på på/av-knappen (A) en gång för att slå på enheten.



A

Arbetsläge

Axel kan arbeta i "Smart läge" (B) och "Tyst läge" (C). Arbetskapaciteten i "Smart läge" är upp till ~100 % och i "Tyst läge" är den upp till ~80 %. Som standard är Axel inställd att arbeta i "Smart läge". Om du trycker på A ändras läget mellan "Smart läge" och "Tyst läge".



A

B

C

Avfuktarfunktion

Luftfuktighetens inställningsområde är mellan 30 och 95 %. Axel är som standard inställd på 70 %. Tryck på A eller B för att ställa in luftfuktighetsprocenten. Luftfuktighetens inställningsområde är mellan 30 och 95 %. Axel är som standard inställd på 70 %.



A

B

Timerinställningar

Enhetsen kan ställas in för att stängas av eller slås på med timern.

Timer - aktivera inställningar

När avfuktaren är på eller av trycker du på A för att ange timerinställningen. Detta kommer att lysa upp B och C kommer att börja blinka. Tryck nu på D eller E för att justera timinställningen. Tryck sedan på A för att ställa in minuten och justera med D eller E. Spara inställningen genom att trycka på A tre gånger. Observera att C slutar blinka och är tänd i stället.

Genom att inte trycka på D eller E avbryts timern.

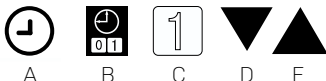

A

B

C

D

E

Timer - stänga av inställningen

När avfuktaren är på eller av trycker du på A för att ange timerinställningen. Detta kommer att tända B och C kommer att börja blinka. Tryck på A två gånger för timerens avstängningsinställning. F kommer nu att blinka istället. Tryck nu på D eller E för att justera timinställningen. Tryck sedan på A för att ställa in minuten och justera med D eller E. Spara inställningen genom att trycka på A. Observera att F slutar blinka och fortsätter att lysa i stället.
Genom att inte trycka på D eller E avbryts timern.

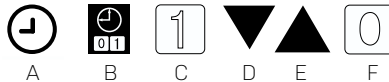

Timer - slå på och stänga av inställningar

När avfuktaren är på eller av trycker du på A för att ange timerinställningen. Detta tänds B och C börjar blinka (detta startar påslagningsinställningen). Tryck nu på D eller E för att justera timinställningen. Tryck sedan på A för att ställa in minuten och justera med D eller E. Tryck på A och F börjar blinka (detta startar avstängningsinställningen). Tryck nu på D eller E för att justera timinställningen. Tryck sedan på A för att ställa in minuten och justera med D eller E. Spara inställningarna genom att trycka på A. Observera att C och F är tända.

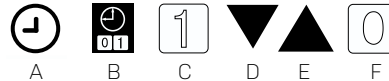

Avbryta timern

Tryck på A för att ange timerinställningen. Tryck på A igen, detta avbryter påslagningsinställningen. Tryck på A en gång till så anges avstängningsinställningen och tryck slutligen på A för att avbryta avstängningsinställningarna.



A

5. Rengöring

När apparaten används regelbundet kan filtret bli igensatt med damm och partiklar. Filtret bör därför rengöras minst varannan vecka. Följ dessa steg:

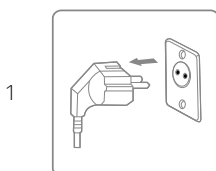

1

Stäng av enheten och koppla ur den innan du rengör den.

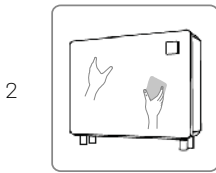

Rengör skåpet med en mjuk, torr trasa. Om enheten är mycket smutsig, använd ett mildt rengöringsmedel. Torka av avfuktaren med en lätt fuktad trasa. Spraya aldrig vatten på enheten.

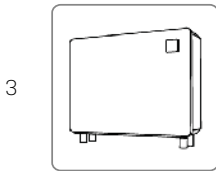

Ta bort filtret (luftintaget i botten). Rengör filtret med en dammsugare eller tvålatten inte varmare än 40°C.

6. Förvaring

Om enheten inte kommer att användas på länge gör du följande:

1. Koppla ur enheten.
2. Rengör luftfiltret med en dammsugare.
3. Se till att enheten är i perfekt skick så att den är säker att använda igen efter en lång förvaringsperiod.
4. Förvara enheten i lämplig förpackning.
5. Förvara enheten på en dammfri plats där direkt solljus inte når den. Det är att rekommendera att täcka den med en plastbit.

7. Visa felkoder

Kontakta din lokala återförsäljare om någon av felkoderna nedan visas.

Nr	Visa kod	Fel
1	E1	Skydd mot högt tryck
2	E2	Skydd mot lågt tryck
3	E5	Spänningsskydd mot onormal strömförsörjning
5	E8	Skydd mot hög utblåsttemperatur
6	EA	Skydd mot varmt luftutsläpp
7	Eb	Skydd mot låg omgivande temperatur
8	P0	Fel på styrenheten
9	P1	Fel på luftintagets temperatursensor
10	P2	Fel på luftutsläppets temperatursensor
11	P3	Fel på avgastemperatursensorn
12	P5	Fel på gasreturtemperatursensorn

13	P6	Fel på avdunstningsspolens temperatursensor
14	P7	Fel på sensorn för omgivningsfukt
15	P8	Fel på kylplattans sensor
16	P9	Strömsensorfel
17	PA	Starta om minnesfel
18	F1	Fel på kompressorenhetsmodul eller relaterad kabel
19	F2	PFC-modulfel
20	F3	Startfel för kompressorn
21	F4	Kompressorn fel vid körning
22	F5	Växelriktarpanelens överströmskydd
23	F6	Växelriktarpanelens överhettningsskydd
24	F7	Överströmsskydd
25	F8	Radiator skydd mot hög temperatur
26	F9	DC-fläktfel
27	FA	PFC-modul överströmsskydd

8. Felsökning

Kontrollera följande innan du kontaktar Teknisk support.

PROBLEM	MÖJLIG ORSAK	LÖSNING
Enheten fungerar inte	Strömmen är inte ansluten.	Anslut till uttaget.
	Bränd säkring.	Kontrollera och byt säkring.
	Brytaren är avstängd.	Kontrollera och slå på brytaren.
Displayen är normal, men ingen avfuktning	Den inställda luftfuktigheten är för låg.	Ställ in rätt luftfuktighetsprocent.
	3 minuters startfördröjning.	Det är bara att vänta.

VIKTIGT!

För att undvika risker ska du inte försöka reparera avfuktaren själv.

9. Tekniska specifikationer

Modell Axel, artikelnr.	2538	2540	2542
Rekommenderad poolyta, m ²	25	40	50
Rekommenderad rumsstorlek, m ²	50~120	80~200	100~240
Driftluftstemperatur ² , °C	10~38		
Avfuktningskapacitet, l/dag (luft 30 °C, RH 80 %)	60,8	96,0	120,0
DER ¹ , l/kWh (luft 30 °C, RH 80 %)	4,00~3,40	4,53~4,05	4,50~3,68
Avfuktningskapacitet, l/dag (luft 30°C, RH 70 %)	50,4	79,2	100,8
DER ¹ , l/kWh (luft 30°C, RH 70 %)	3,34~ 3,00	4,00~3,50	3,86~3,25
Märkeffekt, kW (luft 30°C, RH 80 %)	0,11~0,73	0,17~ 0,99	0,22~1,36
Märkström, A (luft 30°C, RH 80 %)	0,48~3,17	0,74~4,30	0,96~5,91
Strömförsörjning	230 V/1 Ph/50 Hz		
Ljudnivå dB (A) vid 1 m	38 ~ 46	40 ~ 46	40 ~ 46
Luftflöde, m ³ /h	600	800	1 000
Märkström, A	6,5	8,0	9,5
Säkring, A	7,8	9,6	11,4
Strömsladd ³ , mm ²	3x4	3x4	3x4
Kabellängd, cm	140	140	140
Nettomått, (B x D x H) mm	850×291×770	1 120×291×770	1 220×291×770
Nettovikt	53	68	72

¹ Effektivitetskvot för avfuktning.

² Temperaturen på dessa produkter kan endast fungera normalt inom intervallet 10 °C ~ 38 °C. Om det överskrider detta intervall kommer prestandan inte att garanteras. Observera att avfuktarens prestandaparametrar kommer att vara olika under olika arbetsvillkor.

³ Ovanstående data är anpassad till strömsladden som är ≤ 10m. Om strömsladden är ≥ 10m måste tråddiametern ökas.

Ovanstående tekniska data är endast för referens. Vi förbehåller oss rätten att ändra dem utan förvarning.

Mått

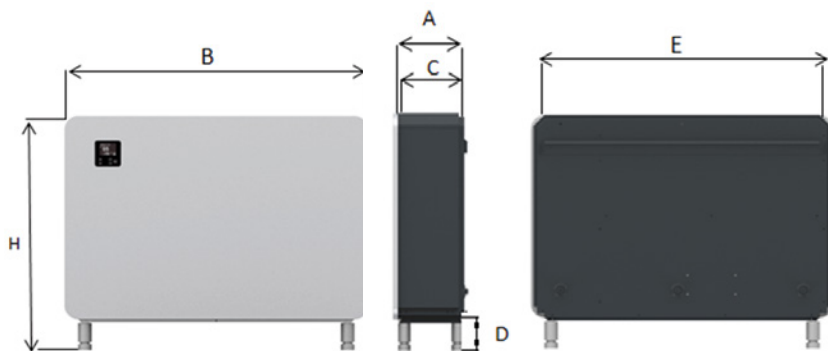

Artikel- nr	A mm	B mm	C mm	D mm	E mm	F mm
2538	291	850	276	100	784	870
2540	291	1120	276	100	1054	870
2542	291	1220	276	100	1154	870

Diagram över elektriska kopplingar

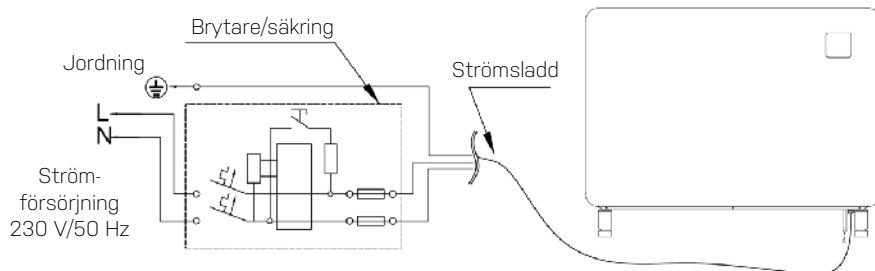

10. WI-FI INSTÄLNING

1. APP Ladda ner

Ladda ner appen "Smarter Pool" eller appen "Tuya Smart"



Android mobile -
Ladda ner från



iPhone -
Ladda ner från



2. Registrering

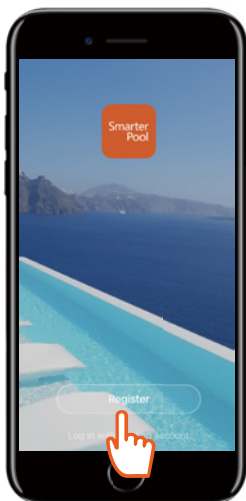

a) Tryck på "Register"
(Registrera).

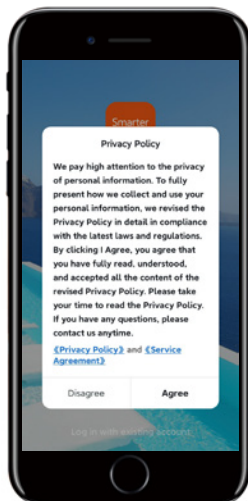

b) Acceptera "Privacy
Policy" (Sekretesspolicy).

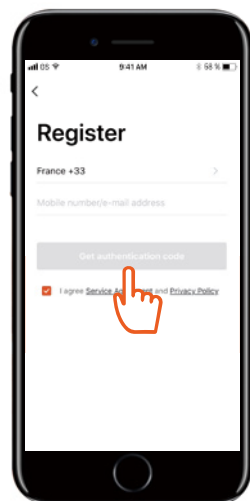

c) Registrering via mobil-
nummer eller e-post.

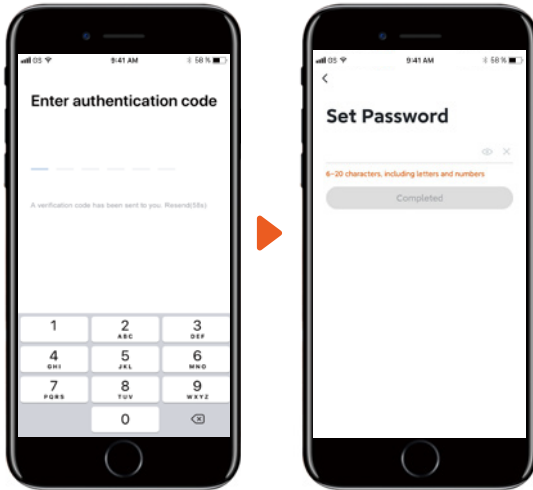



d) Ange autentiseringskod skickas till dig via e-post eller SMS.

e) Skapa en kod.

3. App-anslutning

Se till att din mobiltelefon är ansluten till Wi-Fi i hemmet och att Wi-Fi är konfigurerat för 2,4 GHz.

a) Wi-Fi-anslutning:

När du har slagit på enheten trycker du på Start-knappen  i 3 sekunder. Wi-Fi-indikatorn  kommer att blinka och enheten är redo att anslutas.



b) Lägg till enhet

Tryck på "Lägg till enhet" och följ instruktionerna i appen för att avsluta anslutningen. Wi-Fi-indikatorn  slutar blinka på enheten när anslutningen lyckas.

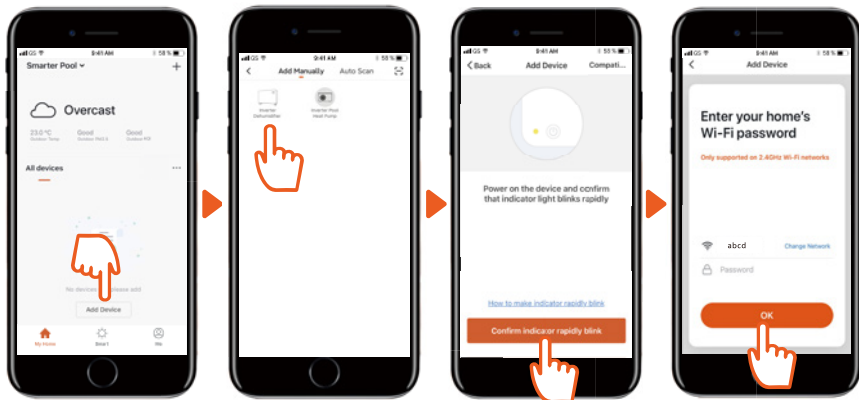

1) Tryck på "Add Device" (Lägg till Enhet). Appen startas. Sök nu efter enheter.

2) När din enhet dyker upp, tryck på den.

3) Tryck på "Confirm ..." (Bekräfta ...).

4) Ange rätt information och tryck på "OK".

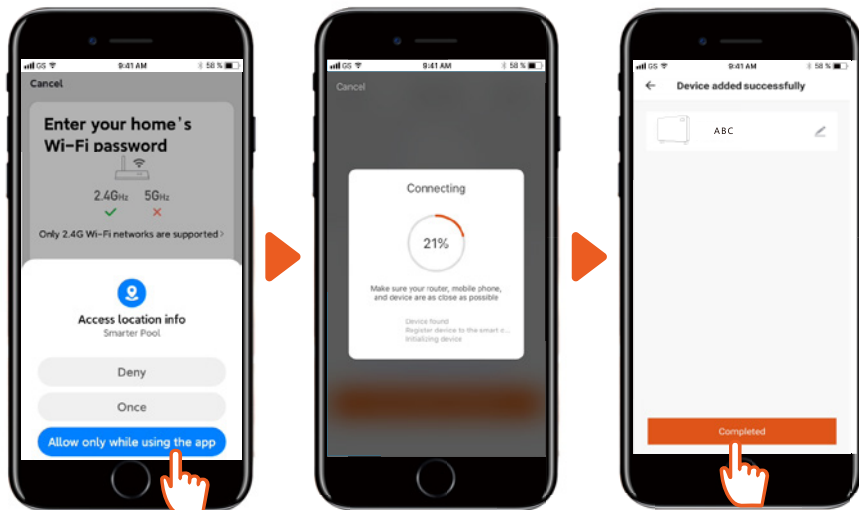

5) Tryck på "Allow ..." (Tillåt...).

6) Appen skapar samband.



7) Tryck på "Completed" (Klart).

c) Anslutningsfel

Om anslutningen misslyckas, se till att ditt nätverksnamn och lösenord är det korrekt. Se också till att din router, mobiltelefon och enhet är så nära som möjligt.

d) Wi-Fi återanslutning

Om Wi-Fi-lösenordet eller nätverket ändrar konfigurationen är det nödvändigt att upprätta en ny anslutning:

Tryck på startknappen  i 10 sekunder. Wi-Fi-indikatorn  börjar nu blinka långsamt i 60 sekunder för att sedan stängas av. Den ursprungliga anslutningen kommer att raderas. Starta om en ny anslutning enligt ovan, "App anslutning"

4. Funktioner



Bemärk

Enheten har ingen inbyggd värmefunktion.

5. Dela enheten med andra

Du kan dela kontrollen över enheten genom att låta andra installera och registrera appen. Som Administratör låter dig lägga till användare med följande procedur:

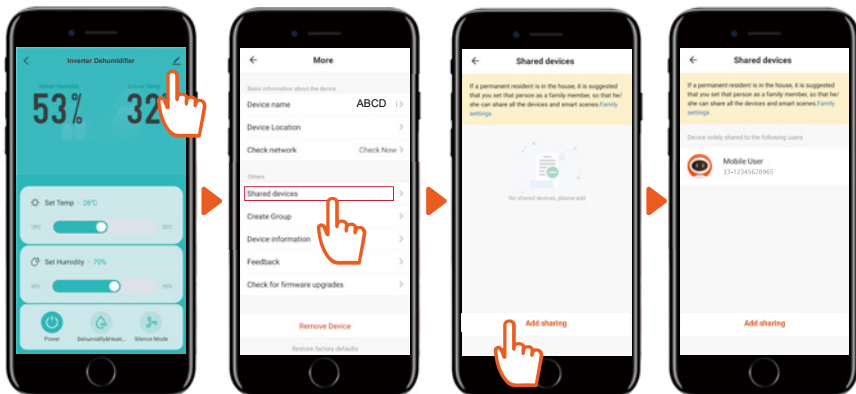

1) Tryck på ikon för konfiguration

2) Klicka på "Shared devices" (Delad enheter)

3) Tryck på "Add sharing" (Lägg till delade enheter)

4) Alla användare, dela enheten, visas nu i appen

11. Service

Om du har några frågor eller behöver mer information, är du välkommen att ringa **Kundtjänst på tfn +45 6916 3200**

Om du behöver service eller vill göra ett garantianspråk, måste du skapa ett ärende direkt i vårt supportsystem. Gå till hemsidan under SUPPORT.

12. Garanti

Begränsad garanti

Vi garanterar att alla delar är fria från defekter i material och utförande under en period av två år från inköpsdatumet. Kompressorn har 6 års garanti från inköpsdatum. Garantin täcker endast material- eller tillverkningsfel som förhindrar att produkten kan installeras eller användas på ett normalt sätt. Defekta delar kommer att bytas ut eller lagas.

Garantin täcker inte transportskador, annan användning än vad som är avsett, skador som orsakats av felaktig montering eller felaktig användning, skador som orsakats av stötar eller annat fel, skador orsakade av frostsprickor eller av felaktig förvaring.

Garantin blir ogiltig om användaren modifierar produkten.

Garantin omfattar inte produktrelaterade skador, egendomsskador eller generell driftförlust.

Tillverkarens ansvar får inte överstiga reparation eller utbyte av defekta delar och inkluderar inte arbetskostnader för att ta bort och installera om den defekta delen, transportkostnader till och från Servicecentret, och allt annat material som behövs för att utföra reparationen.

Denna garanti täcker inte fel eller fel på grund av följande:

- Om enheten inte installeras, drivs eller underhålls i enlighet med bruksanvisningen som medföljer enheten .
- En felaktigt utförd installation av enheten.
- Felanvändning, modifiering, olycka, brand, översvämning, blixtnedslag, gnagare, insekter, vårdslöshet eller oförutsedda händelser.
- Användning av ej fabriksauktorerade delar eller tillbehör i samband med produkten.

Ansvarsbegränsning

Detta är den enda garanti som tillhandahålls av tillverkaren. Ingen har rätt att ge några andra garantier för vår räkning.

Denna garanti gäller i stället för alla andra garantier, uttryckta eller underförstådda, inklusive men inte begränsat till underförstådda garantier för lämplighet för ett visst ändamål och säljbarhet. Vi frånsäger oss uttryckligen allt ansvar för följdskador, oförutsedda skador, indirekta eller följdskador till följd av brott mot de uttryckliga eller underförstådda garantierna.

Denna garanti ger dig specifika juridiska rättigheter vilka kan variera mellan olika länder.

Reklamationer

I händelse av garantianspråk måste ett giltigt inköpskvitto uppvisas. Läs om att göra garantianspråk i avsnittet SERVICE.



Lue käyttöohjeet ennen käyttöä, katso näiden käyttöohjeiden vastaava osa.



Kierrätä ei-toivotut materiaalit niiden hävittämisen sijaan. Kaikki laitteet ja pakkaukset on lajiteltava, toimitettava alueelliseen kierrätyskeskukseen ja käsiteltävä ympäristöystävällisellä tavalla.



Tuote on sovellettavien EU-direktiivien ja muiden määräysten mukainen.



R32 Jäähdytysneste

Tämä laite käyttää syttyvää kylmäainetta. Jos kylmäaine vuotaa ja joutuu kosketuksiin tulipalon tai lämmityselementin kanssa, siitä muodostuu haitallista kaasua ja on olemassa tulipalon vaara.

Sisällysluettelo

1. Turvallisuusohjeet.....	40
2. Osaluettelo	42
4. Käyttöopas.....	46
5. Puhdistaminen.....	47
6. Varastointi.....	48
7. Näytä virhekoodit	48
8. Vianmääritys.....	49
9. Tekniset tiedot.....	50
10. Wi-Fi-asetukset.....	52
11. Huolto	56
12. Takuu	56

1. Turvallisuusohjeet

Varoitus

Tämä laite on tarkoitettu käytettäväksi vain yksityisasuntojen sisätiloissa. Valmistaja ei suosittele mitään muuta käyttöä, sillä se voi aiheuttaa tulipalon, sähköiskun tai muita henkilövahinkoja tai vaurioita.



Varoitukset



**Käyttö märin käsin
on kielletty**



Varoitus

Virtajohto



Älä yritä irrottaa virtajohtoa pistorasiasta johdosta vetämällä.

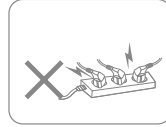

Älä kytkä laitetta ylikuormitettuun jatkojohtoon.

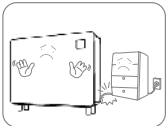

Älä aseta virtajohdon päälle raskaita esineitä turvallisuusriskien välttämiseksi.

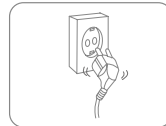

Älä käytä laitetta, jos virtajohtoa ei voida kiinnittää kunnolla pistorasiaan.

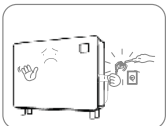

Älä yritä vaihtaa virtajohtoa, ota yhteys valtuutettuun huoltoliikkeeseen korjausta varten.



Älä kosketa pistoketta märillä käsillä välttääksesi sähköiskun.

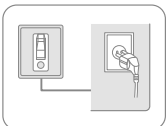

Pistorasian on oltava maadoitettu ja kiinnitetty kunnolla.

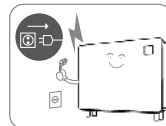

Irrotta pistoke pistorasiasta ukonilmalla.

Sijainti



Älä aseta syttyviä tai räjähtäviä esineitä laitteen ympärille tulipalon välttämiseksi.



Aseta laite tukevalle ja tasiselle alustalle.

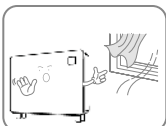

Älä käytä laitetta vetoisissa paikoissa.

Käytön aikana

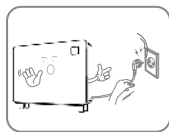

⊘ Sammuuta virta ja irrota virtajohto pistorasiasta ennen siirtämistä.

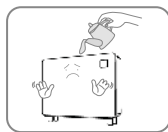

⊘ Älä kaada vettä laitteeseen, jotta vältetään toimintahäiriöt.

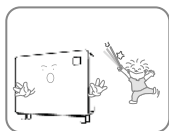

⊘ Lapsia tulee valvoa sen varmistamiseksi, etteivät he leiki laitteen kanssa.



⊘ Älä aseta laitteen päälle raskaita esineitä toimintahäiriöiden välttämiseksi.

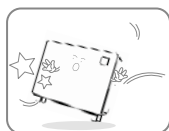

⊘ Laitteistoa ei saa kaataa tai altistaa iskuille tai tärähdyksille toimintahäiriöiden välttämiseksi.

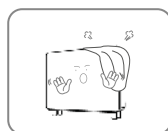

! Laitetta ei saa peittää käytön aikana.

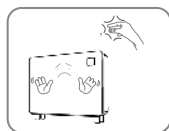

! Älä aseta käsiäsi ilmanpoistoaukko vaurioiden tai toimintahäiriöiden välttämiseksi.

2. Osaluettelo

Komponentit

1. Ruuvi x 5
2. Jalat x 4
3. Tyhjennysputki 2m (16 mm)
4. Ripustuskiinnike
5. Ripustusnauha seinälle
6. Seinätyyny
7. Ilman ulostulo
8. Ohjauspaneeli
9. Jalka
10. Ilmanottoaukko (alhaalla)

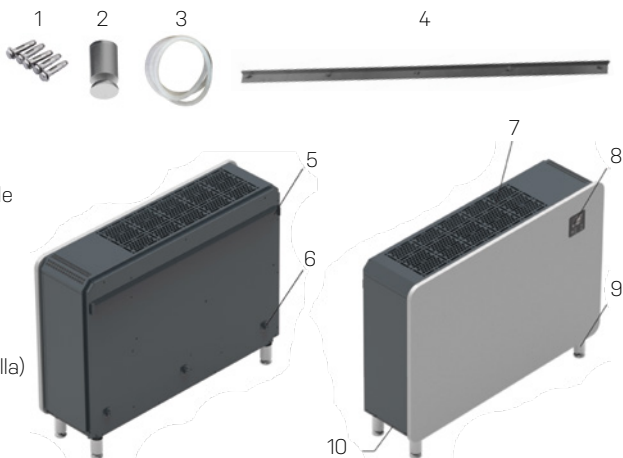

Ohjauspaneeli

11. Kosteudenpoistajan tila
12. WIFI-yhteys
13. Kompressorin tila
14. Kompressorin nopeus
15. Kosteustaso
16. Toimintatila
17. Ylös-painike
18. Alas-painike
19. Lämpötila
20. Ajustimen asetus
21. Päälle/pois-painike
22. Toimintatila
23. Ajastin

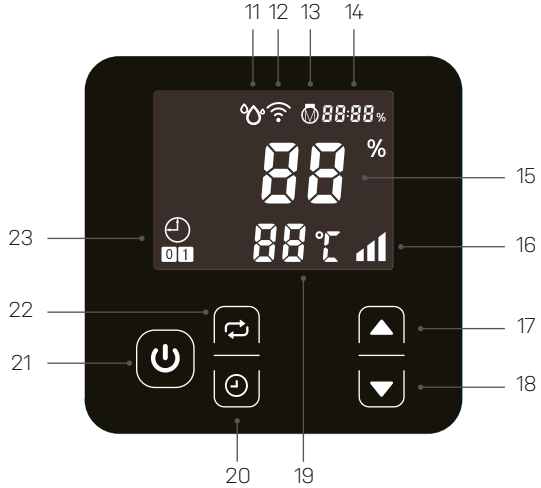

3. Ennen käyttöä

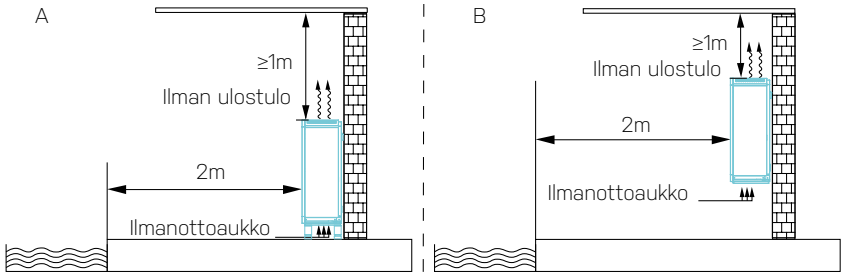

- Aseta Axel pystyasentoon vakaalle, tasaiselle alustalle.
- Varmista, että kosteudenpoistaja on turvallisella etäisyydellä optimaalisen ilmavirran saavuttamiseksi. Axel voidaan sijoittaa kuvan A mukaisesti (lattialle) ja B (seinälle asennettuna) vähintään metrin päähän katosta. Axelin edessä on oltava 2 metriä vapaata tilaa.
- Huomaa, että yksikköä syöttävän jännitteen on oltava yksikön arvon mukainen ja pistorasian on oltava maadoitettu.
- Kytke virta päälle ja käynnistä kone alla olevien ohjeiden mukaisesti.

Laitteen sijoittaminen lattialle

Yksikössä on neljä jalkaa. Kohdista jalka kosteudenpoistajan rungon kiinnitysreikään ja käännä sitä myötäpäivään, kuva 1.

TÄRKEÄÄ!

Älä käännä laitetta ylösalaisin asennuksen aikana! Jos laitetta on käännetty, odota aina tunti ennen käyttöä.

Liitä tyhjennysputki ja virtajohdot kytkenäkaavion mukaisesti

- A: Virtajohdon sisääntulo
- B: Tyhjennä poistoaukko
(tyhjennysputki on mukana),
- C: Jalka

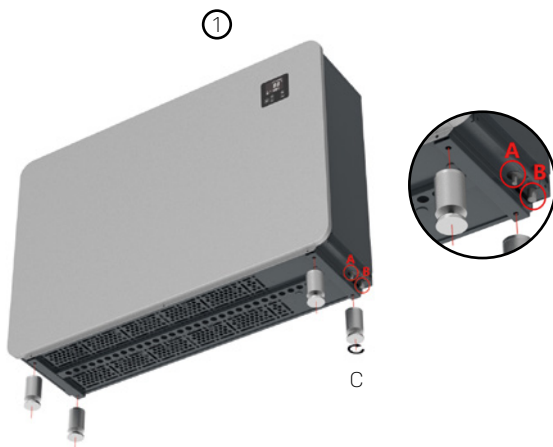

Laitteen kiinnittäminen seinälle

Vaihe 1

Valitun seinän betonialustan tulee olla tukeva ja luja.



Asenna kiinnike (kuva 2) seinälle kiinnittämällä viisi (mukana toimitettua) ruuvia seinän reikiin.

Vaihe 2

Aseta tyyny A (kuva 3) laitteen takana oleviin seinäkiinnitysreikiin.

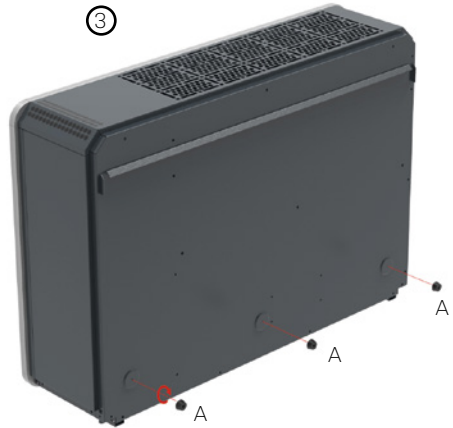

Vaihe 3

Ripusta yksikkö (kuva 4 - 5) takaosaan ja seinälle kiinnitettyyn kiinnikkeeseen. Varmista, että tyynyt lepäävät seinällä, kuva 5 - A.

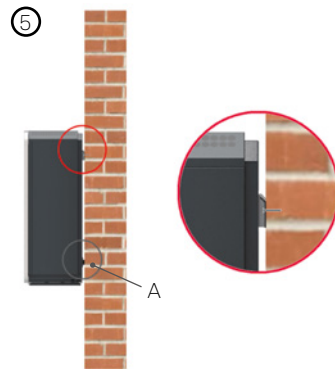
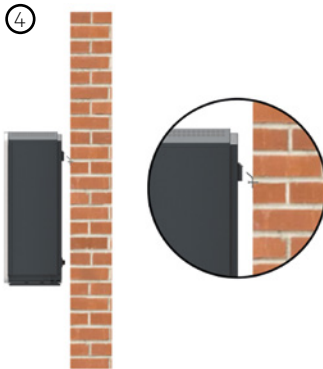

Vaihe 4

Liitä tyhjennysputki ja virtajohto kytkentäkaavion mukaisesti

A: Virtajohto

B: Tyhjennysletku
(tyhjennysputki mukana)

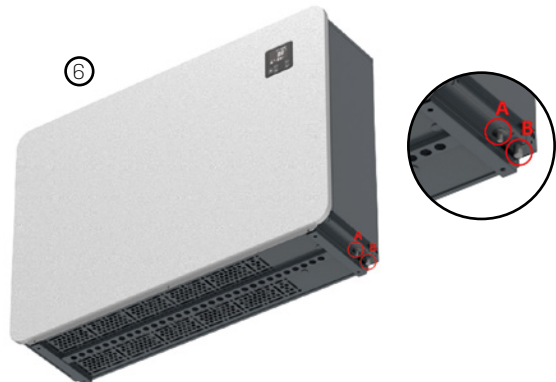

4. Käyttöopas

Laitteen kytkeminen päälle / pois

Kytke virtalähde ja käynnistä laite painamalla virtapainiketta (A) kerran.



Toimintatila

Axel voi toimia "Älykäs-tilassa" (B) ja "Hiljaisuus-tilassa" (C). Suorituskyky "Älykäs-tilassa" on jopa ~ 100% ja "Hiljaisuus-tilassa" kapasiteetti on jopa ~ 80%. Oletuksena Axel on asetettu toimimaan "Älykäs-tilassa". A-painikkeen painaminen vaihtaa "Älykäs tila" ja "Äänetön tila" välillä.



Kosteudenpoistajan toiminta

Kosteusasetuksen alue on välillä 30% - 95%. Axel on oletuksena asetettu 70 prosenttiin. Aseta kosteusprosentti painamalla A tai B. Kosteusasetusalue on välillä 30% - 95%. Axel on oletuksena asetettu 70 prosenttiin.



Ajastimen asetukset

Laite voidaan asettaa sammumaan tai käynnistymään ajastimen avulla.

Ajastin - asetusten kytkeminen päälle

Kun kosteudenpoistaja on päällä tai pois päältä, paina A syöttääksesi ajastimen asetukset. Silloin B ja C syttyvät ja alkavat vilkkua. Säädä nyt tuntiasetus painamalla painikkeita D tai E. Seuraavaksi aseta minuutti painamalla painiketta A ja säädä minuutit painikkeilla D tai E. Tallenna asetukset painamalla painiketta A kolme kertaa. Huomaa, että C lakkaa vilkkumasta ja palaa sen sijaan tasaisesti. Ajastus peruutetaan, jos et paina D- tai E-painikkeita.



Ajastin - asetuksen kytkeminen pois päältä

Kun kosteudenpoistaja on päällä tai pois päältä, aseta ajastin painamalla painiketta A. Silloin B ja C syttyvät ja alkavat vilkkua. Paina kahdesti painiketta A saadaksesi ajastimen pois käytöstä. Nyt F vilkkuu nyt sen sijaan. Säädä nyt tuntiasetus painamalla painikkeita D tai E. Seuraavaksi aseta minuutti painamalla painiketta A ja säädä minuutit painikkeilla D tai E. Tallenna asetus painamalla painiketta A. Huomaa, että F lakkaa vilkkumasta ja palaa sen sijaan tasaisesti. Ajastin peruutetaan, kun et paina D tai E.

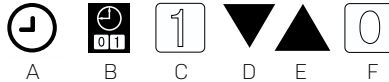

Ajastin - asetusten kytkeminen päälle ja pois päältä

Kun kosteudenpoistaja on päällä tai pois päältä, paina painiketta A syöttääksesi ajastimen asetukset. Nyt B ja C syttyvät vilkkuen (asetustoiminto alkaa). Säädä nyt tuntiasetus painamalla painikkeita D tai E. Aseta seuraavaksi minuutti painamalla painiketta A ja säädä minuutit painikkeilla D tai E. Paina painiketta A, ja F alkaa vilkkua (asetustoiminnon sammutus alkaa). Säädä nyt tuntiasetus painamalla painikkeita D tai E. Seuraavaksi paina A asettaa minuutti ja säädä painikkeilla D tai E. Tallenna asetukset painamalla A. Huomaa, että C ja F palavat tasaisesti.

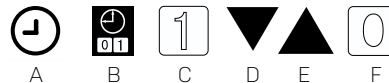

Ajastimen peruuttaminen

Siirry ajastinasetuksiin painamalla A-painiketta. Paina uudelleen A, tämä peruuttaa käynnistysasetuksen. Paina A-painiketta taas kerran, jolloin asetustoiminnon sammuminen alkaa. Peruuta lopuksi sammutusasetus painamalla painiketta A.



5. Puhdistaminen

Kun laitetta käytetään säännöllisesti, suodatin voi tukkeutua pölystä ja hiukkasista. Siksi suodatin on puhdistettava vähintään kahden viikon välein. Noudata seuraavia vaiheita:

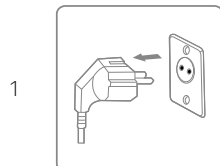

Sammuta laite ja irrota se pistorasiasta ennen puhdistamista.

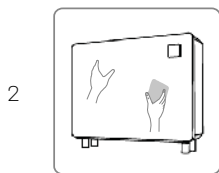

Puhdista kotelo pehmeällä, kuivalla liinalla. Jos laite on erittäin likainen, käytä mietoa pesuainetta. Pyyhi kosteudenpoistaja kevyesti kostealla liinalla. Älä koskaan suihkuta vettä laitteeseen.

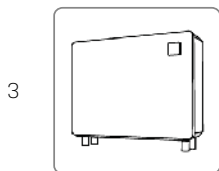

Poista suodatin (ilman sisääntulossa laitteen pohjassa), puhdista suodatin pölynimurilla tai korkeintaan 40 ° C lämpimällä saippuavedellä.

6. Varastointi

Jos laitetta ei käytetä pitkään aikaan, toimi seuraavasti:

1. Irrota laite pistorasiasta.
2. Puhdista ilmansuodatin pölynimurilla.
3. Varmista, että laite on moitteettomassa kunnossa, jotta sen käyttö on turvallista pitkän säilytysjakson jälkeen.
4. Varastoi laite asianmukaisissa pakkauksissa.
5. Säilytä laite pölyttömässä tilassa ja poissa suorasta auringonvalosta. On suositeltavaa peittää laite muovilla.

7. Näytä virhekoodit

Ota yhteyttä paikalliseen jälleenmyyjään, jos jokin alla olevista virhekoodista tulee näkyviin.

Nro.	Näytöllä oleva koodi	Virhe
1	E1	Korkeapaineinen suojaus
2	E2	Matalapaineinen suojaus
3	E5	Epätavallinen virtalähteen jännitesuoja
5	E8	Pakokaasujen korkean lämpötilan suojaus
6	EA	Ilmanpoistosuojaus korkeassa lämpötilassa
7	EB	Ympäristön suojaus matalassa lämpötilassa
8	P0	Ohjaimen vika
9	P1	Ilman tulolämpötila-anturin vika
10	P2	Ilman poistolämpötila-anturin vika
11	P3	Pakokaasun lämpötila-anturin vika
12	P5	Kaasun paluulämpötila-anturin vika

13	P6	Haihtumiskelan lämpötila-anturin vika
14	P7	Ympäristön kosteusanturin vika
15	P8	Jäähdytyslevyn anturi vika
16	P9	Nykyisen anturin vika
17	PA	Muistin uudelleenkäynnistyksen vika
18	F1	Kompressorin käyttömoduulin tai sen johdotuksen virhe
19	F2	Vika PFC-moduulissa
20	F3	Kompressorin käynnistysvirhe
21	F4	Kompressorin toimintahäiriö
22	F5	Vaihtosuuntaajakortti yli virtasuojan
23	F6	Taajuusmuuttajan kortin ylikuumenemissuoja
24	F7	Ylivirtasuoja
25	F8	Jäähdyttimen korkean lämpötilan suojaus
26	F9	DC-tuulettimen vika
27	FA	PFC-moduuli yli nykyisen suojauksen

8. Vianmääritys

Tarkista seuraavat seikat, ennen kuin otat yhteyttä tekniseen tukeen.

ONGELMA	MAHDOLLINEN SYY	RATKAISU
Yksikkö ei toimi	Virta ei ole kytketty	Kytke pistorasiaan.
	Palanut sulake.	Tarkista ja vaihda sulake.
	Katkaisija on pois päältä.	Tarkista ja kytke katkaisija päälle.
Näyttö on normaalia, mutta kosteudenpoistoa ei tapahdu	Kosteusasetus on liian matala.	Aseta oikea kosteusprosentti.
	3 minuutin aloitusviive.	Odota kärsivällisesti.

TÄRKEÄÄ!

Riskien välttämiseksi älä yritä korjata kosteudenpoistajaa itse.

9. Tekniset tiedot

Malli Axel, tuotenumero	2538	2540	2542
Suosittelava uima-altaan pinta-ala, m ²	25	40	50
Suositteltu huoneen koko, m ²	50 ~ 120	80 ~ 200	100 ~ 240
Käyttöilman lämpötila ² , °C	10 ~ 38		
Kosteuden poistoteho, l / päivä (ilma 30° C, suhteellinen kosteus 80%)	60,8	96,0	120,0
DER ¹ , l/kWh (Air 30°C, suhteellinen kosteus 80%)	4,00 ~ 3,40	4,53 ~ 4,05	4,50 ~ 3,68
Kosteudenpoistoteho, l / päivä (ilma 30° C, kosteus 70%)	50,4	79,2	100,8
DER ¹ , l/kWh (Air 30°C, suhteellinen kosteus 70%)	3,34 ~ 3,00	4,00 ~ 3,50	3,86 ~ 3,25
Nimellisteho, kW (ilma 30° C, suhteellinen kosteus 80%)	0,11 ~ 0,73	0,17 ~ 0,99	0,22 ~ 1,36
Nimellisvirta, A (ilma 30° C, suhteellinen kosteus 80%)	0,48 ~ 3,17	0,74 ~ 4,30	0,96 ~ 5,91
Virtalähde	230V / 1Ph / 50Hz		
Äänitaso dB (A) 1 m päässä	38 ~ 46	40 ~ 46	40 ~ 46
Ilmavirta, m ³ / h	600	800	1000
Nimellisvirta, A	6,5	8,0	9,5
Sulake, A	7,8	9,6	11,4
Virtajohto ³ , mm ²	3x4	3x4	3x4
Kaapelin pituus, cm	140	140	140
Nettomitat, (LxSxK) mm	850 x 291 x 770	1120 x 291 x 770	1220 x 291 x 770
Nettopaino	53	68	72

¹ Kosteudenpoiston tehokkuussuhde

² Tämän tuotteen käyttölämpötila voi olla normaalisti vain alueella 10°C - 38°C. Jos se ylittää tämän alueen, suorituskykyä ei taata; muista, että kosteudenpoistajan suorituskyvyn parametrit ovat erilaiset erilaisissa työskentelyolosuhteissa.

³ Yllä olevat tiedot on sovitettu ≤10m pituiselle virtajohtolle. Jos virtajohto on ≥10m, johdon halkaisijan on oltava suurempi.

Edellä mainitut tekniset tiedot ovat vain viitteellisiä. Pidätämme oikeuden muuttaa niitä ilman erillistä ilmoitusta.

Mitat

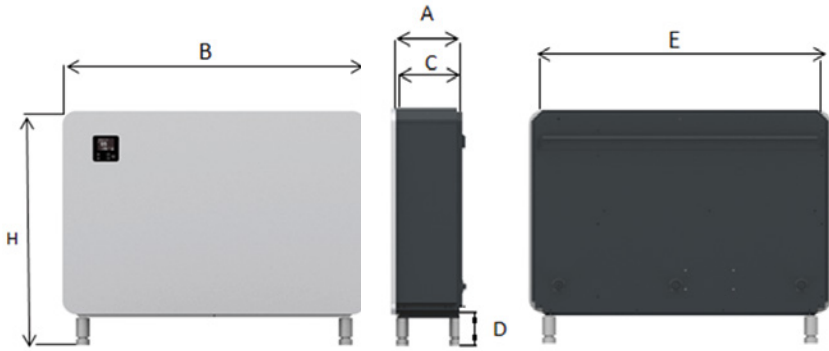

Tuoteno.	A mm	B mm	C mm	D mm	E mm	F mm
2538	291	850	276	100	784	870
2540	291	1120	276	100	1054	870
2542	291	1220	276	100	1154	870

Sähkökytkentäkaavio

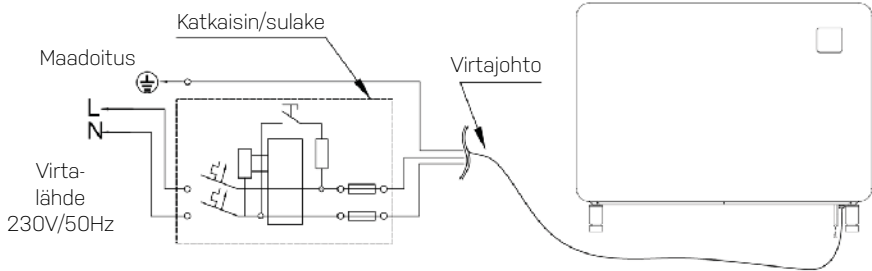

10. Wi-Fi-ASETUKSET

1. Lataa sovellus

Lataa "Smarter Pool" -sovellus tai "Tuya Smart" -sovellus



Android mobile - lataa osoitteesta



iPhone – lataa osoitteesta



2. Käyttäjätilin rekisteröinti

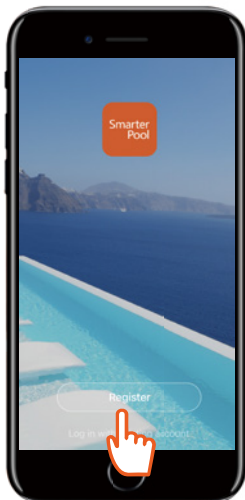

a) Paina "Register" (Rekisteröidy).

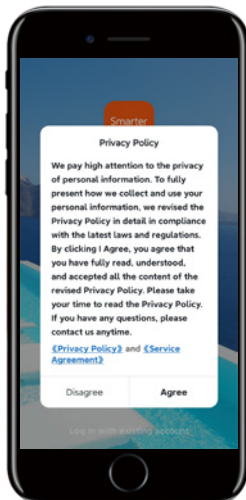

b) Hyväksy "Tietosuojakäytäntö".



c) Rekisteröidy matkapuhelinnumerolla tai sähköpostilla.

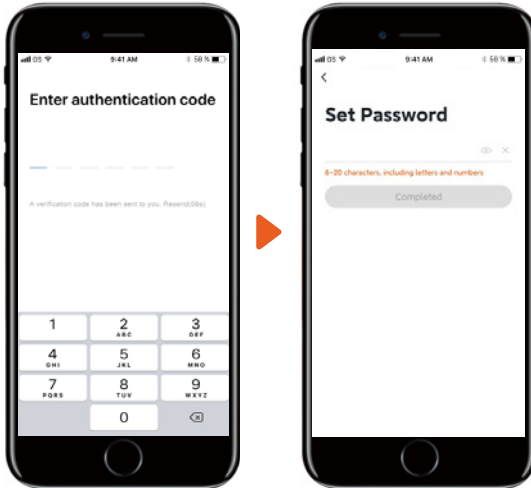



d) Syötä tunnistautumiskoodi, joka on lähetetty sinulle sähköpostitse tai tekstiviestillä.

e) Määritä kirjautumissalasana.

3. Sovellusyhteys

Varmista, että matkapuhelimesi on yhdistetty kodin Wi-Fi-verkkoon, joka on viritetty 2,4 GHz:n taajuudelle.

a) Wi-Fi-yhteys:

Kun olet kytkenyt laitteen päälle, paina käynnistyspainiketta  3 sekunnin ajan. Wi-Fi-merkkivalo  vilkkuu ja laite on valmis muodostamaan yhteyden.



b) Lisää laite

Paina "Lisää laite" ja noudata sovelluksen ohjeita yhteyden viimeistelemiseksi. Wi-Fi-merkkivalo  lopettaa vilkkumisen laitteessa, kun yhteys on onnistunut.

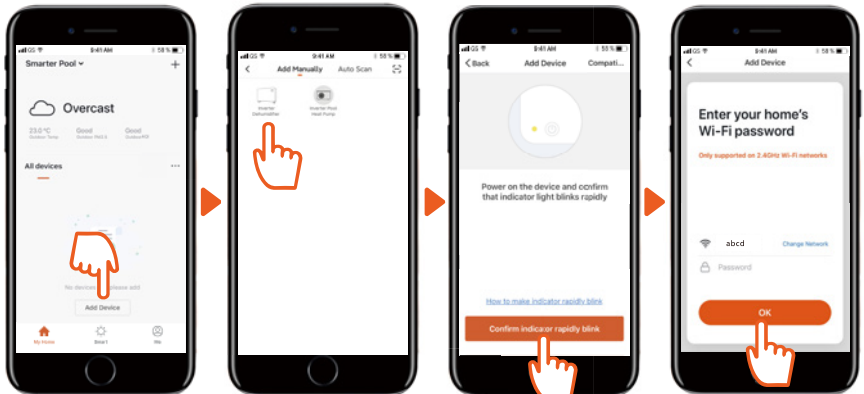

1) Paina "Add Device" (Lisää laite). Sovellus alkaa nyt etsiä laitteita.

2) Kun laite tulee näkyviin, paina sitä.

3) Paina "Confirm..." (Vahvista ...).

4) Syötä oikeat tiedot ja paina "OK".

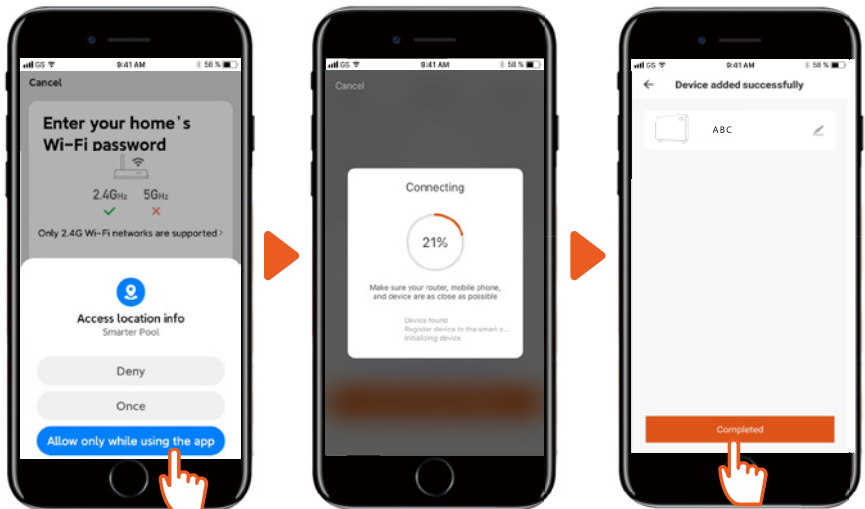

5) Paina "Allow..." (Sallia...).



6) Sovellus muodostaa yhteyden.

7) Paina "Completed" (Valmis).

c) Yhteyshäiriö

Jos yhteyden muodostaminen ei onnistu, varmista, että verkkonimi ja salasana ovat oikein. Varmista myös, että reititin, matkapuhelin ja laite ovat mahdollisimman lähellä toisiaan.

d) Wi-Fi-yhteyden uudelleen muodostaminen

Jos Wi-Fi-salasana tai verkon asetukset muuttuvat, yhteys on muodostettava uudelleen: Paina käynnistuspainiketta  10 sekuntia. Wi-Fi-merkkivalo  alkaa nyt vilkkua hitaasti 60 sekunnin ajan ja Wi-Fi-merkkivalo  sammuu. Alkuperäinen yhteys poistetaan. Käynnistä uusi yhteys yllä esitetyllä tavalla, "Sovellusyhteys".

4. Käyttö



Huomaa

Laitteessa ei ole sähkölämmitystä.

5. Jaa laite muiden kanssa

Voit jakaa laitteen hallinnan, kun muut asentavat sovelluksen ja rekisteröivät siihen. Ylläpitäjänä voit lisätä käyttäjiä seuraavalla tavalla:

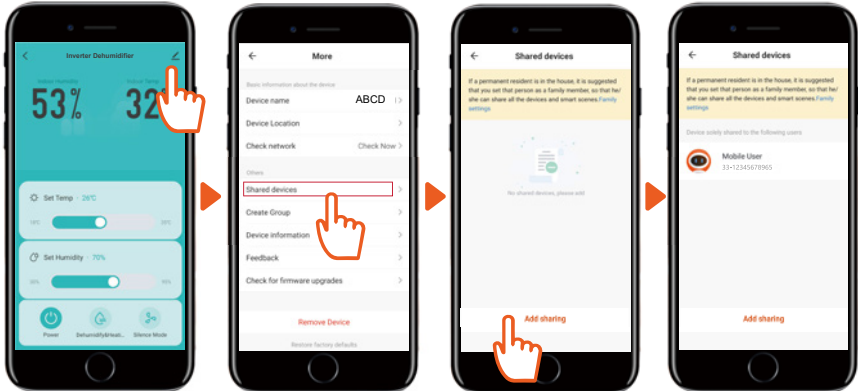

1) Paina konfigurointikuvaketta

2) Paina "Shared devices"(Jaetut laitteet)

3) Paina "Add sharing" (Lisää jako)

4) Kaikki laitteen käyttäjät näkyvät nyt sovelluksessa.

10. Huolto

Jos sinulla on kysyttävää tai tarvitset lisätietoja, voit vapaasti soittaa **asiakaspalveluumme, p. + 45 6916 3200**

Jos tarvitset palvelua tai jos haluat tehdä takuuvaatimuksen, sinun on luotava palvelupyynnö suoraan tukijärjestelmäämme. Siirry kotisivun kohtaan TUKI.

11. Takuu

Rajoitettu takuu

Takaamme, että missään osassa ei ole materiaali- tai valmistusvikoja kahden vuoden ajan ostopäivästä. Kompressorilla on 6 vuoden takuu ostopäivästä. Takuu kattaa vain sellaiset materiaali- tai valmistusviat, jotka estävät tuotteen asentamisen tai käytön normaalilla tavalla. Vialliset osat vaihdetaan tai korjataan.

Takuu ei kata kuljetusvaurioita, muuta käyttöä kuin mitä on tarkoitettu, virheellisen kokoonpanon tai virheellisen käytön aiheuttamia vahinkoja, törmäyksen tai muun virheen aiheuttamia vahinkoja tai vääranlaista varastointia.

Takuu mitätöityy, jos käyttäjä muokkaa tuotetta.

Takuu ei kata tuotteeseen liittyviä vahinkoja, omaisuusvahinkoja eikä yleisiä operatiivisia menetyksiä.

Valmistajan vastuu ei voi ylittää viallisten osien korjausta tai korvaamista, eikä se kata työvoimakustannuksia viallisen osan poistamisesta ja uudelleenasetamisesta, kuljetuskustannuksia huoltokeskukseen ja sieltä pois eikä mitään muita korjauksen tekemiseen tarvittavia materiaaleja.

Tämä takuu ei kata vikoja tai toimintahäiriöitä, jotka aiheutuvat seuraavista:

- Jos laitetta ei asenneta, käytetä tai ylläpidetä laitteen mukana toimitetun käyttöoppaan mukaisesti.
- Laitteen jokin asennustyö.
- Väärinkäyttö, muuttaminen, onnettomuus, tulipalo, tulva, salamanisku, jyräjät, hyönteiset, huolimattomuus tai odottamattomat tapahtumat.
- Muiden kuin valmistajan hyväksymien osien tai tarvikkeiden käyttäminen tuotteessa.

Vastuun rajoitukset

Tämä on ainoa valmistajan myöntämä takuu. Kukaan ei ole valtuutettu tekemään muita takuita puolestamme.

Tämä takuu korvaa kaikki muut ilmaiset tai epäsuorat takuut, mukaan lukien, mutta ei niihin rajoittuen, kaikki oletukset tiettyyn tarkoitukseen sopivuudesta ja myytävyydestä. Kieltäydymme nimenomaisesti kaikesta vastuusta välillisistä, satunnaisista, epäsuorista tai välillisistä vahingoista, jotka johtuvat nimenomaisen tai epäsuoran takuun rikkomisesta.

Tämä takuu antaa ostajalle tiettyjä lakisääteisiä oikeuksia, jotka voivat vaihdella maittain.

Valitukset

Takuuvaateissa on esitettävä voimassa oleva ostokuitti. Lue takuuvaatimusten tekemisestä PALVELU-osiosta.



Les bruksanvisningen før bruk, se den tilsvarende delen av denne brukerveiledningen.



Resirkuler uønskede materialer i stedet for å kaste dem. Alle apparater og emballasje må sorteres og leveres til en regional gjenvinningsstasjon og behandles på en miljøvennlig måte.



Produktet er i samsvar med gjeldende EU-direktiver og andre bestemmelser.



R32 kjølemedium

Denne enheten bruker et brennbart kjølemedium. Hvis kjølemedium lekker og kommer i kontakt med ild eller varmelement, skaper det skadelig gass og det er fare for brann.

Innholdsfortegnelse

1. Sikkerhetsinstruksjoner	58
2. Deleliste	60
4. Bruksanvisning	64
5. Rengjøring	65
6. Oppbevaring	66
7. Feilkoder i displayet	66
8. Feilsøking	67
9. Tekniske spesifikasjoner	68
10. Wi-Fi instilling	70
11. Service	74
12. Garanti	74

1. Sikkerhetsinstruksjoner

Advarsel

Dette apparatet er kun beregnet for bruk innendørs i private hjem. Enhver annen bruk anbefales ikke av produsenten og kan forårsake brann, elektrisk støt eller annen personskade eller ødeleggelse.



Advarsler



Må ikke berøres med våte hender



Advarsel

Strømledning

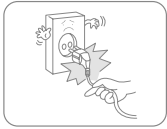

Ikke koble strømledningen fra stikkontakten.

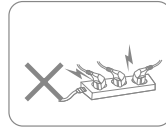

Ikke koble apparatet til en overbelastet skjøteledning.

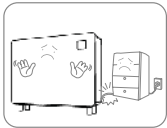

Av sikkerhetsmessige årsaker må det ikke plasseres tunge gjenstander på strømledningen.

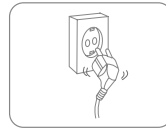

Ikke bruk apparatet hvis strømledningen ikke kan festes ordentlig i stikkontakten.

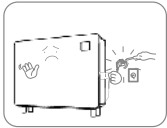

Ikke prøv å skifte ut strømledningen. Kontakt autorisert serviceverksted for reparasjon.



Ikke ta på støpselet med våte hender, da det kan føre til elektrisk støt.

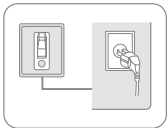

Stikkontakten må være jordet og ordentlig festet.

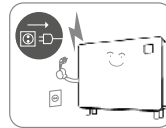

Trekk ut støpselet ved tordenvær.

Plassering



Ikke plasser brennbare og eksplosive gjenstander i nærheten av apparatet, da det kan føre til brann.



Plasser apparatet på en stabil, flat overflate.

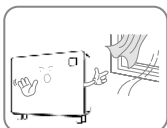

Ikke bruk apparatet på steder med trekk.

Under bruk

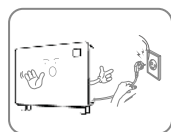

Slå av strømmen og trekk ut strømledningen før du flytter det.

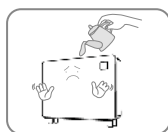

Ikke hell vann i apparatet, da det kan føre til funksjonsfeil.

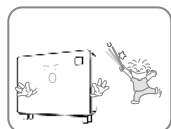

Barn bør overvåkes for å sikre at de ikke leker med apparatet.



Ikke plasser tunge gjenstander på apparatet, da det kan føre til funksjonsfeil.

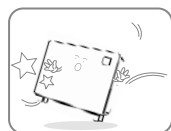

Apparatet må ikke veltes eller utsettes for slag eller støt, for å unngå funksjonsfeil.

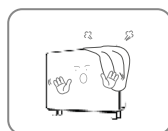

Apparatet må ikke tildekkes når det er i bruk.

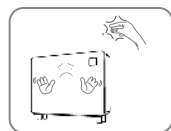

Ikke legg hendene på lufttuttaket, for å unngå skader eller funksjonsfeil.

2. Deleliste

Komponenter

1. Skruer x 5
2. Føtter x 4
3. Avløpsrør 2m (16 mm)
4. Opphengsbrakett
5. Opphengslist for vegg
6. Veggputer
7. Ventilasjonsåpning
8. Kontrollpanel
9. Fot
10. Luftinntak (i bunnen)

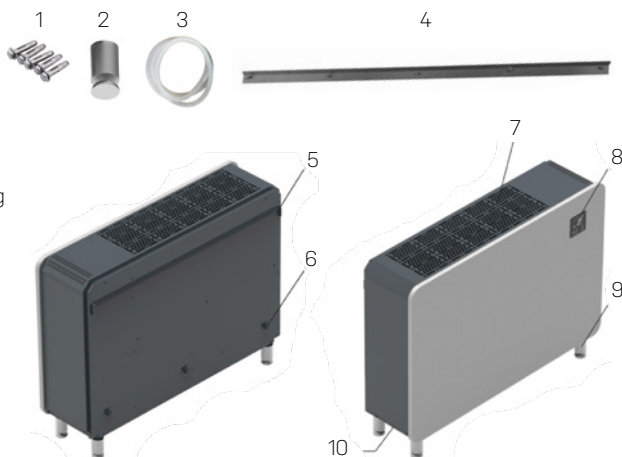

Kontrollpanel

11. Avfuktermodus
12. WIFI-tilkobling
13. Kompressor
14. Kompressorhastighet
15. Fuktighetsnivå
16. Arbeidsmodus
17. Opp-knapp
18. Ned-knapp
19. Temperatur
20. Innstilling av tidsur
21. Av / på-knapp
22. Driftsmodus
23. Tidsur

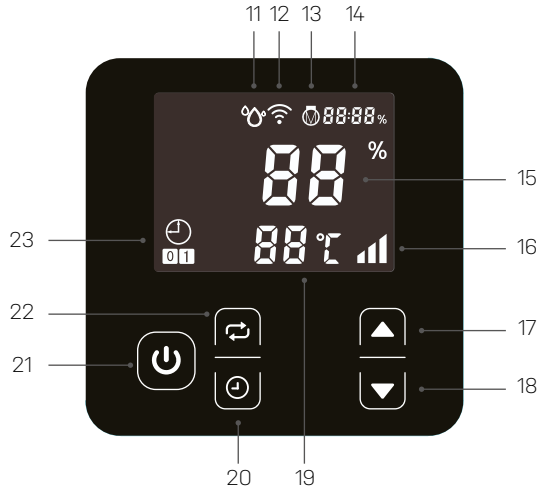

3. Før drift

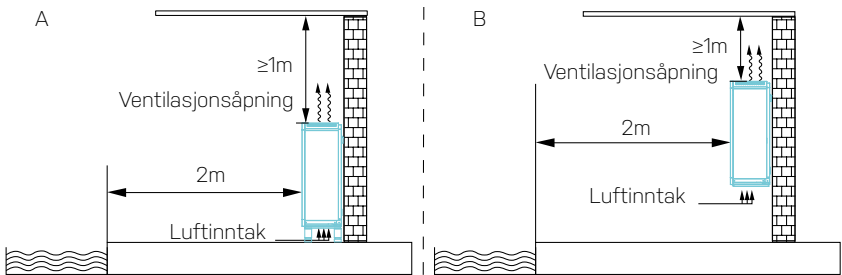

- Plasser Axel i oppreist posisjon på en stabil, jevn overflate.
- Forsikre deg om at avfukteren er i sikker avstand for å oppnå optimal luftstrøm. Avfukteren kan plasseres som illustrert i A (på gulvet) og B (montert på vegg), minst 1 meter fra taket. Det må være to meter ledig plass i front av avfukteren.
- Merk at strømforsyningen til enheten må være i samsvar med enheten og stikkkontakten må være jordet.
- Slå på strømmen og start maskinen i henhold til instruksjonene nedenfor.

Plassere enheten på gulvet

Enheten har fire føtter. Juster foten mot monteringshullet på avfukterens understell og vri den med klokken, bilde 1.

VIKTIG!

Ikke snu enheten under installeringen! Hvis enheten har blitt snudd, vent alltid en time før bruk.

Koble til avløpsrøret, og koble strømledningen i henhold til koblings skjemaet

A: Inntak for strømledningen

B: Dreneringsuttak
(avløpsrør medfølger),

C: Fot

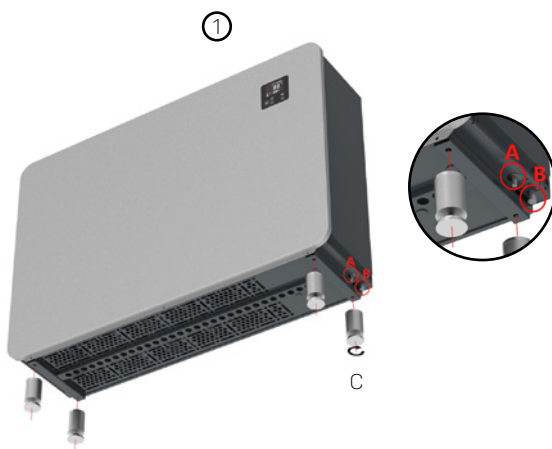

Montering av enheten på veggen

Trinn 1

Betongfundamentet til den valgte veggen skal være fast og sterkt.



Monter braketten (bilde 2) på veggen ved å feste de fem (medfølgende) skruene til hullene i veggen.

Trinn 2

Plasser puten A (bilde 3) på hullene til veggfestet bak enheten.

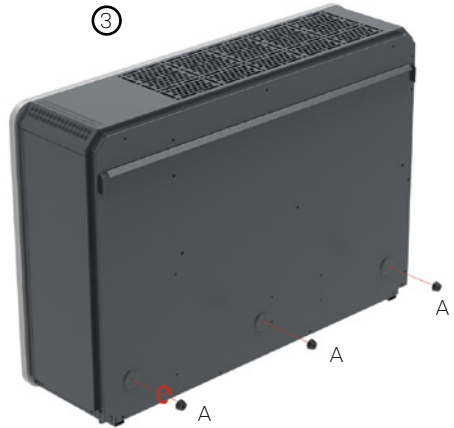

Trinn 3

Heng enheten (bilde 4 - 5) fra opphengslisten på baksiden og på veggens opphengsbrakett. Forsikre deg om at putene hviler mot vegg, bilde 5 - A.

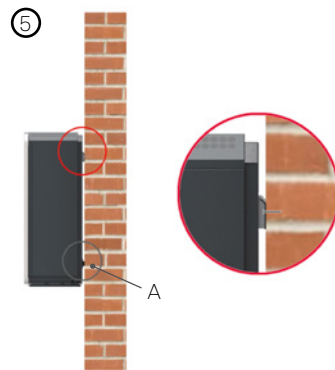
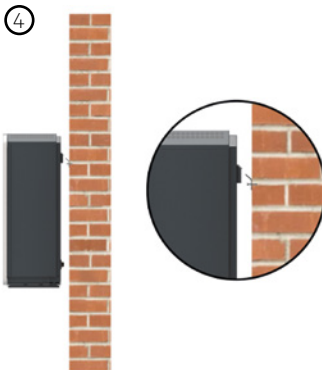

Trinn 4

Koble til avløpsrøret og koble strømledningen i henhold til koblingskjemaet

- A: Strømledning
- B: Avløpsuttak (avløpsrør medfølger)

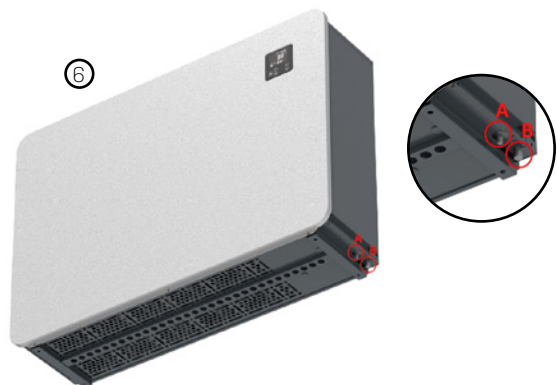

4. Bruksanvisning

Slå enheten av og på

Koble til strømforsyningen og trykk på av/på-knappen (A) en gang for å slå på enheten.



Driftsmodus

Axel kan fungere i «Smart mode» (B) og «Silence mode» (C). Driftskapasiteten i «Smart mode» er opptil ~100 % og i «Silence mode» er kapasiteten opptil ~80 %. Som standard er avfukteren satt til å fungere i «Smart mode». Å trykke på A vil skifte mellom «Smart mode» og «Silence mode».



Avfukterfunksjon

Innstillingsområdet for fuktighet er mellom 30 % og 95 %. Axel er som standard satt til 70 %. Trykk A eller B for å stille inn fuktighetsprosenten. Innstillingsområdet for fuktighet er mellom 30 % og 95 %. Axel er som standard satt til 70 %.



Stille inn timeren

Enheden kan stilles inn for å slås av eller på med timer.

Timer - slå på innstillinger

Når avfukteren er på eller av, trykk A for å gå inn i timer-innstillingen. B vil lyse, og C begynner å blinke. Trykk nå D eller E for å justere timeinnstillingen. Deretter trykker du på A for å stille inn minutter og justere med D eller E. Lagre innstillingen ved å trykke A tre ganger. Vær oppmerksom på at C nå slutter å blinke og lyser i stedet. Hvis D eller E ikke blir trykket, blir timeren avbrutt.

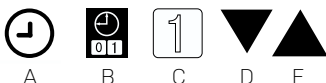

Timer - slå av innstillingen

Når avfukteren er på eller av, trykk A for å gå inn i timer-innstillingen. B vil lyse, og C begynner å blinke. Trykk på A to ganger for slå av timer. F vil nå blinke i stedet. Trykk nå D eller E for å justere timeinnstillingen. Deretter trykker du på A for å stille inn minutter og justere med D eller E. Lagre innstillingen ved å trykke på A. Merk at F slutter å blinke og lyser i stedet.

Hvis D eller E ikke blir trykket, blir timeren avbrutt.

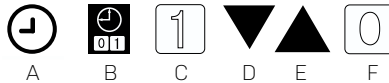

Timer - slå av og på innstillinger

Når avfukteren er på eller av, trykk A for å gå inn i timer-innstillingene. Nå vil B lyse og C begynner å blinke (dette starter innstillingen for å slå på). Trykk nå D eller E for å justere timeinnstillingen. Deretter trykker du på A for å stille inn minutter og justere med D eller E. Trykk på A. F begynner å blinke (dette starter innstillingen for å slå av). Trykk nå D eller E for å justere timeinnstillingen. Deretter trykker du på A for å stille inn minutter og justere med D eller E. Lagre innstillingene ved å trykke på A. Merk at C og F fortsetter å lyse.

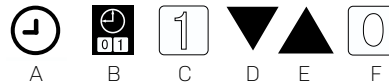

Avbryt timeren

Trykk A for å gå inn i timer-innstillingene. Trykk på A igjen, dette vil avbryte innstillingen for å slå på. Trykk på A én gang til. Dette gi adgang til innstillingen for å slå av. Trykk til slutt på A for å avbryte innstillingene for å slå av.



5. Rengjøring

Når apparatet brukes regelmessig, kan filteret bli tilstoppet av støv og partikler. Derfor bør filteret rengjøres minst annenhver uke. Følg disse trinnene:

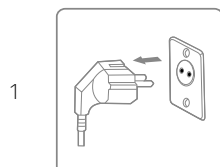

Slå av enheten og trekk ut strømforsyningen før rengjøring.

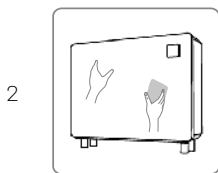

Rengjør kabinettet med en myk, tørr klut. Hvis enheten er veldig skitten, bruk et mildt vaskemiddel. Tørk av avfukteren med en lett fuktet klut. Spray aldri vann på enheten.

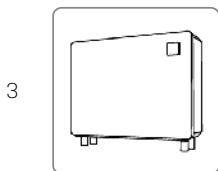

Fjern filteret (luftinntak i bunnen), rengjør filteret med en støvsuger eller såpevann ikke varmere enn 40 °C.

6. Oppbevaring

Hvis enheten ikke skal benyttes i en lengre periode, gjør du følgende:

1. Koble fra enheten.
2. Rengjør luftfilteret med en støvsuger.
3. Forsikre deg om at enheten er i perfekt stand, slik at den er trygg å bruke igjen etter en lang lagringsperiode.
4. Oppbevar enheten i passende emballasje.
5. Oppbevar enheten på et støvfritt sted og ikke i direkte sollys. Det anbefales å dekke den med et stykke plast.

7. Feilkoder i displayet

Kontakt forhandleren hvis noen av disse feilkodene vises.

Nr.	Kode	Feil
1	E1	Beskyttelse mot høyt trykk
2	E2	Beskyttelse mot lavt trykk
3	E5	Beskyttelse mot unormal spenning i strømtilførselen
5	E8	Beskyttelse mot for varm avgass
6	EA	Beskyttelse mot varmt luftuttak
7	Eb	Beskyttelse mot lav omgivende temperatur
8	P0	Feil i kontrolleren
9	P1	Feil i luftinntakets temperaturføler
10	P2	Feil i luftutløpets temperaturføler
11	P3	Feil i avgassens temperaturføler
12	P5	Feil i temperaturføler for gassretur

13	P6	Feil ved temperaturføler for fordampingsspole
14	P7	Feil i føler for omgivelsesfuktighet
15	P8	Feil i sensoren til kjøleplaten
16	P9	Feil ved strømsensor
17	PA	Start minnesvikt på nytt
18	F1	Feil ved kompressordrivermodul eller tilhørende ledninger.
19	F2	Feil ved PFC-modul
20	F3	Feil ved kompressorstart
21	F4	Feil ved kjøring av kompressor
22	F5	Beskyttelse mot overstrøm omformertavle
23	F6	Beskyttelse av overoppheting av omformertavle
24	F7	Beskyttelse mot overstrøm
25	F8	Beskyttelse mot for høy radiatortemperatur
26	F9	Feil på DC-vifte
27	FA	Beskyttelse mot overstrøm for PFC-modul

8. Feilsøking

Kontroller følgende før du kontakter teknisk brukerstøtte.

PROBLEM	MULIG ÅRSAK	LØSNING
Enheten fungerer ikke	Strømmen er ikke tilkoblet.	Plugg inn kontakten.
	Brent sikring.	Kontroller og bytt sikring.
	Bryteren er slått av.	Sjekk og slå på bryteren.
Displayet er normalt, men ingen avfukting	Fuktighetsinnstillingen er for lav.	Angi riktig fuktighetsprosent.
	3 minutter startforsinkelse.	Vent tålmodig.

VIKTIG!

Ikke prøv å reparere avfukteren selv, for å unngå risiko.

9. Tekniske spesifikasjoner

Modell Axel, varenr.	2538	2540	2542
Anbefalt bassengoverflate, m ²	25	40	50
Anbefalt romstørrelse, m ²	50 ~ 120	80 ~ 200	100 ~ 240
Temperatur i luften ved drift ² °C	10 ~ 38		
Avfuktingskapasitet, l/dag (Luft 30 °C, LF 80 %)	60,8	96,0	120,0
DER ¹ , l / kWh (Luft 30 °C, LF 80 %)	4,00 ~ 3,40	4,53 ~ 4,05	4,50 ~ 3,68
Avfuktingskapasitet, l/dag (Luft 30 °C, LF 70 %)	50,4	79,2	100,8
DER ¹ , l / kWh (Luft 30 °C, LF 70 %)	3,34 ~ 3,00	4,00 ~ 3,50	3,86 ~ 3,25
Nominell effekt, kW (Luft 30 °C, LF 80 %)	0,11 ~ 0,73	0,17 ~ 0,99	0,22 ~ 1,36
Merkestrøm, A (Luft 30 °C, LF 80 %)	0,48 ~ 3,17	0,74 ~ 4,30	0,96 ~ 5,91
Strømforsyning	230V/1PH/50Hz		
Lydnivå dB (A) på 1 m	38 ~ 46	40 ~ 46	40 ~ 46
Luftstrøm, m ³ /t	600	800	1000
Merkestrøm, A	6,5	8,0	9,5
Sikring, A	7,8	9,6	11,4
Strømledning ³ mm ²	3x4	3x4	3x4
Kabellengde, cm	140	140	140
Netto dimensjon, (BXDXH) mm	850 x 291 x 770	1120 x 291 x 770	1220 x 291 x 770
Nettovekt	53	68	72

¹ Effektivitetsforhold avfukting

² Temperaturen på disse produktene kan bare fungere normalt innenfor området 10 °C ~ 38 °C. Hvis den overskrider dette området, garanteres det ikke for ytelsen. Vær oppmerksom på at ytelsesparametrene til avfukteren vil være forskjellige under ulike driftsforhold.

³ Ovenstående data er tilpasset strømledning på ≤10 m. Hvis strømledningen er ≥10 m, må ledningsdiameteren økes.

Disse tekniske dataene er kun ment som referanse. Vi forbeholder oss retten til å endre dem uten forvarsel.

Mål

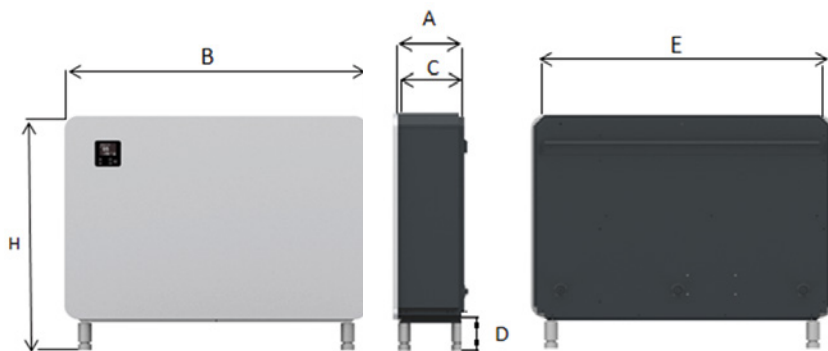

Artikel-nr.	A mm	B mm	C mm	D mm	E mm	F mm
2538	291	850	276	100	784	870
2540	291	1120	276	100	1054	870
2542	291	1220	276	100	1154	870

Elektrisk ledningsdiagram

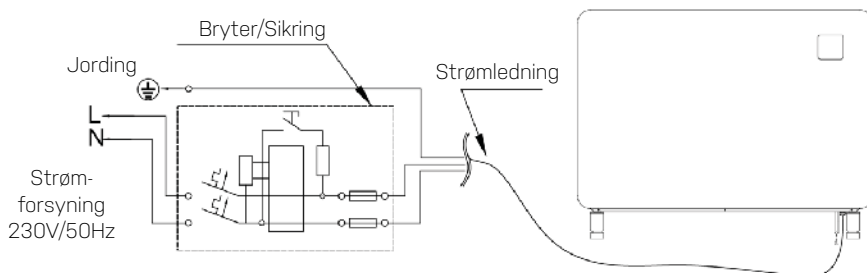

10. Wi-Fi INNSTILLING

1. Last ned APP

Last ned appen «Smarter Pool» eller «Tuya Smart»



For Android –
last ned fra



For iPhone –
last ned fra



2. Registrer konto

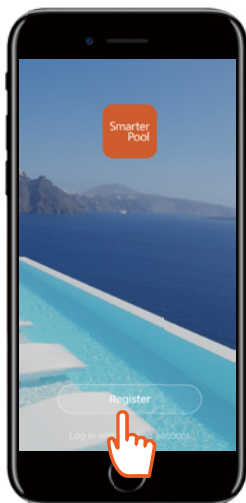

a) Trykk «Registrer».

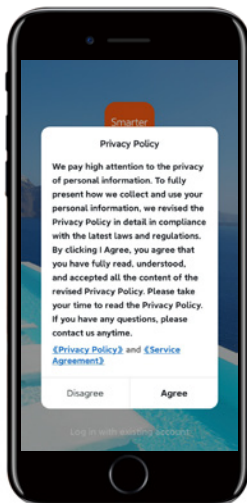

b) Godta «Personvern-
erklæringen».

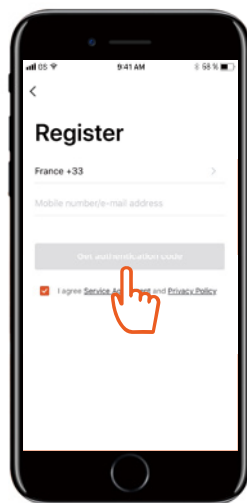

c) Registrer deg med
telefonnummer eller
e-postadresse.

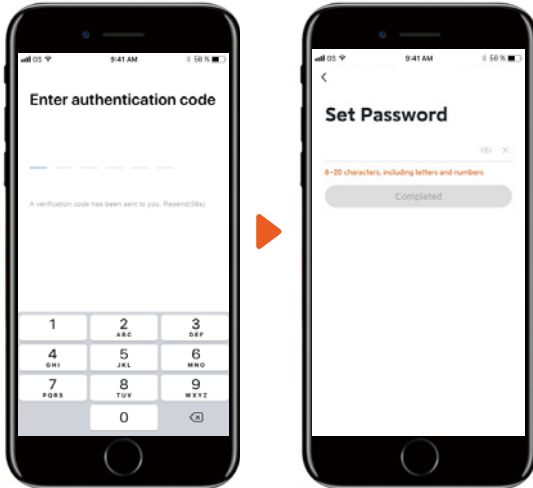



d) Tast inn autentiseringskoden som ble sendt med e-post eller SMS.

e) Tast inn et passord for innlogging.

3. Tilkobling via app

Sørg for at mobiltelefonen din er koblet til et WiFi-nettverk konfigurert til 2.4 GHz.

a) WIFI-tilkobling:

Når enheten er slått på, trykk på startknappen  i 3 sekunder. WiFi-indikatoren  vil blinke og enheten er klar for tilkobling.



b) Legg til enhet

Trykk «Legg til enhet» og følg instruksjonene i appen for å ferdigstille tilkoblingen. WiFi-indikatoren  på enheten vil slutte å blinke så snart tilkoblingen er vellykket.

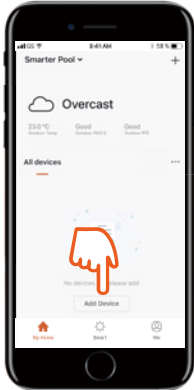

1) Trykk på "Add Deviser" «Legg til enhet». Appen vil nå søke etter enheter.



2) Trykk på enheten din når den vises.

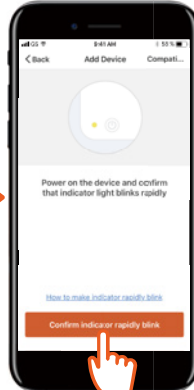

3) Trykk "Confirm..." «Bekreft ...».

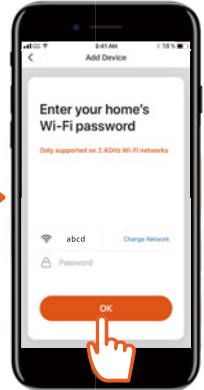

4) Tast inn korrekt informasjon og trykk «OK».

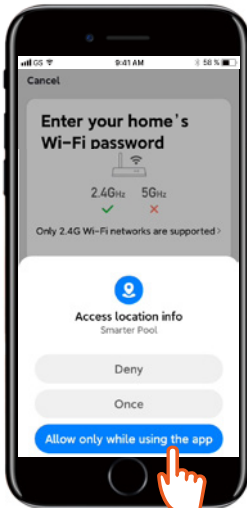

5) Trykk "Allow..." «Tillat...».



6) Appen kobler til.

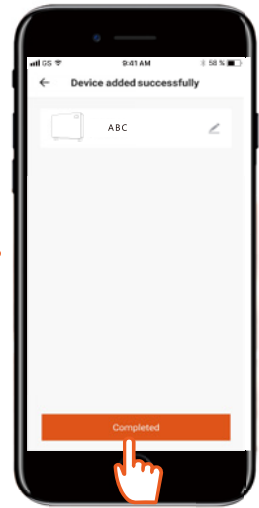



7) Trykk "Completed" «Ferdig».

c) Mislykket tilkobling

Hvis tilkoblingen mislykkes, sjekk at nettverksnavnet og -passordet er korrekt. Sjekk også at router, mobiltelefon og enhet er så nær hverandre som mulig.

d) Koble til WiFi på nytt

Ved endringer i konfigurasjonen for WiFi-passordet eller nettverket er det nødvendig å koble til på nytt:

Trykk startknappen  i 10 sekunder. WiFi-indikatoren  vil blinke sakte i 60 sekunder, og så vil WiFi-indikatoren  slå seg av. Den opprinnelige tilkoblingen er nå slettet. Koble til på nytt som forklart ovenfor under «Tilkobling via app».

4. Drift



Merk

Enheten er ikke utstyrt med elektrisk oppvarming.

5. Del enheten med andre

Du kan dele kontrollen over enheten ved å la andre installere og registrere seg på appen. Som administrator kan du legge til brukere med følgende prosedyre:

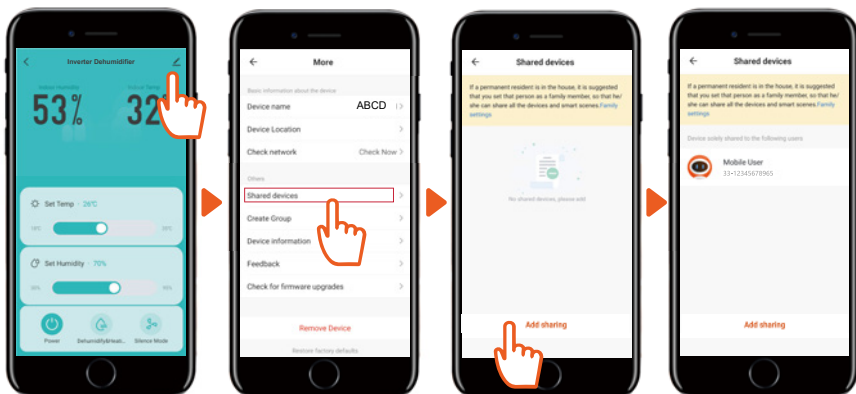

1) Trykk konfigurasjonsikonet

2) Trykk "Shared devices" «Delte enheter»

3) Trykk "Add sharing" «Legg til deling»

4) Alle brukere som deler enheten vil nå vises i appen

11. Service

Hvis du har spørsmål eller trenger mer informasjon, kan du ringe **kundeservice på telefon +45 6916 3200**

Hvis du trenger service eller har en garantihenvendelse, må du opprette en sak i brukerstøttesystemet vårt. Gå til SUPPORT på nettstedet vårt.

12. Garanti

Begrenset garanti

Vi gir to års garanti mot material- og produksjonsfeil fra kjøpsdato. Kompressoren har seks års garanti fra kjøpsdatoen. Garantien dekker bare produksjonsfeil som fører til at produktet ikke kan monteres eller brukes på vanlig måte. Defekte deler vil bli erstattet eller reparert.

Garantien dekker ikke transportskader, annen bruk enn det som er tiltenkt, skader som skyldes feil montering eller feil bruk, skader som skyldes støt eller andre feil, eller feil oppbevaring.

Garantien gjelder ikke hvis brukeren modifiserer produktet.

Garantien dekker ikke produktrelaterte skader, materielle skader eller tapt omsetning.

Produsenten kan ikke holdes ansvarlig for beløp som overstiger kostnaden knyttet til å bytte defekte deler, og garantien dekker ikke kostnader knyttet til å fjerne eller installere den defekte delen, transport til og fra verksted og andre materialer som trengs for å utføre reparasjonen.

Garantien dekker ikke feil eller problemer som skyldes følgende:

- Hvis enheten ikke er installert, betjent eller vedlikeholdt i samsvar med bruksanvisningen som fulgte med enheten.
- Installasjon av enheten.
- Misbruk, endring, ulykker, brann, flom, lynnedslag, gnagere, insekter, uaktsomhet eller uforutsette hendelser.
- Bruk av uautoriserte deler eller tilbehør.

Ansvarsbegrensning

Dette er den eneste garantien produsenten gir. Ingen kan utstede andre garantier på vegne av oss.

Denne garantien erstatter alle andre garantier, inkludert, men ikke begrenset til, underforståtte garantier om egnethet for bestemte formål og salgbarhet. Vi fraskriver oss uttrykkelig ethvert ansvar for følgeskader, tilfeldige, indirekte eller følgeskader som følge av brudd på de uttrykkelige eller underforståtte garantiene.

Denne garantien gir deg juridiske rettigheter som kan variere fra land til land.

Klager

Ved garantikrav må du fremvise gyldig kvittering. Les om å stille garantikrav i SERVICE-del-en.



Read the user manual before use, refer to the corresponding section of these user instructions.



Recycle unwanted materials instead of disposing of them. All appliances and packages must be sorted and delivered to a regional recycling centre and processed in an environmentally friendly manner.



The product complies with the applicable EU directives and other provisions.



R32 Refrigerant

This device uses a flammable refrigerant. If refrigerant leaks and comes into contact with a fire or heating element, it creates harmful gas and there is a risk of fire.

Table of contents

1. Safety instructions	76
2. Parts list	78
4. Instruction manual	82
5. Cleaning	83
6. Storage	84
7. Display Error Codes	84
8. Troubleshooting	85
9. Technical specifications	86
10. WI-FI setting	88
11. Service	92
12. Warranty	92

1. Safety instructions

Warning

This appliance is intended for indoor use only in private homes. Any other use is not recommended by the manufacturer and may cause fire, electric shock, or other personal injury or damage.



Warnings



Wet hands are not allowed



Warning

Power cord

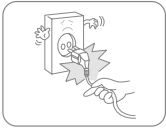

Do not try to unplug the power cord from the wall socket.

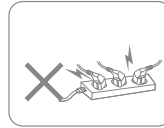

Do not connect the appliance to an overloaded extension lead.

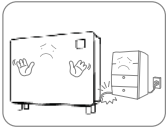

Do not place heavy objects on the power cord in order to avoid safety risks.

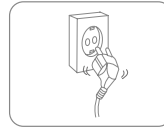

Do not use the appliance if the power cord cannot be securely fastened in the plug socket.

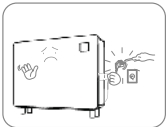

Do not attempt to replace the power cord, contact the authorised service workshop for repair.



Do not touch the plug with wet hands in order to avoid electric shock.

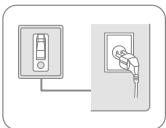

The socket must be grounded and properly secured.

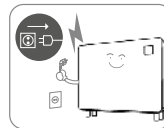

Unplug it during lightning storms.

Location



Do not place flammable and explosive objects around the appliance in order to avoid fire.



Place the appliance on a stable, flat surface.

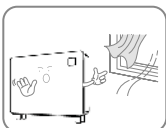

Do not use the appliance in locations with a draught.

During use

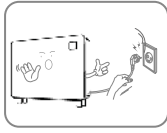

Turn off the power and unplug the power cord before moving the device.

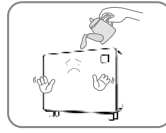

Do not pour water into the appliance in order to avoid malfunction.

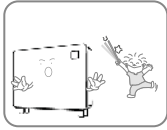

Children should be supervised to ensure that they do not play with the appliance.



Do not place heavy objects on the appliance in order to avoid malfunction.

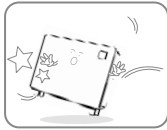

The apparatus must not be knocked over or subjected to impact or shock in order to avoid malfunction.

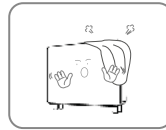

The appliance must not be covered when in use.



Do not place your hands on the air outlet in order to avoid damage or malfunction.

2. Parts list

Components

1. Screw x 5
2. Feet x 4
3. Drain Pipe (16 mm)
4. Hanging Bracket
5. Hanging Strip for Wall
6. Wall Pads
7. Air Outlet
8. Control Panel
9. Foot
10. Air Inlet (in the bottom)

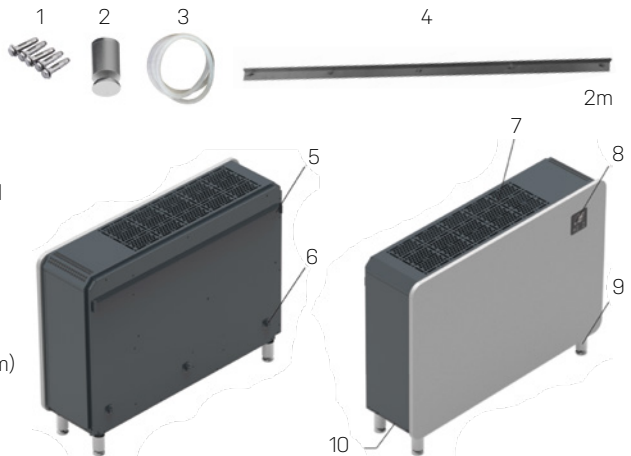

Control Panel

- 11. Dehumidifier Mode
- 12. WIFI Connection
- 13. Compressor
- 14. Compressor Speed
- 15. Humidity Level
- 16. Working Mode
- 17. Up Button
- 18. Down Button
- 19. Temperature
- 20. Timer Setting
- 21. On/Off Button
- 22. Work Mode
- 23. Timer

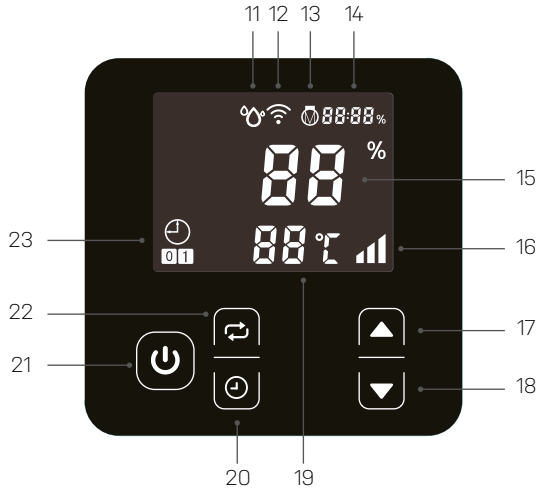

3. Before operation

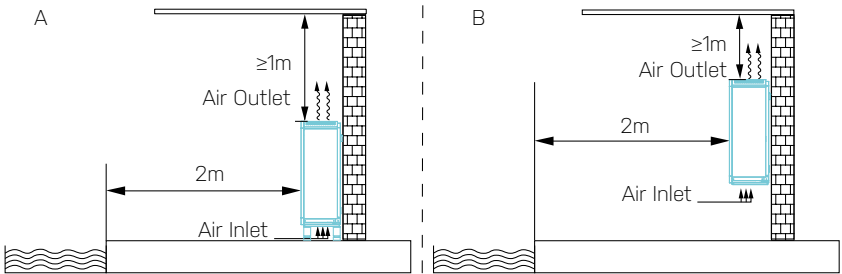

- Place Axel in an upright position on a stable, level surface.
- Ensure that the dehumidifier is at a safe distance in order to achieve optimal airflow. Axel can be placed as illustrated on A (on the floor) and B (mounted on the wall), at least 1 meter from the roof. There must be 2 meters free space from the front of Axel.
- Note that the voltage supplying the unit must conform to the unit's value and the socket must be grounded.
- Turn on the power and start the machine according to the instructions below.

Placing the unit on the floor

The unit includes four feet. Align the foot to the mounting hole of the dehumidifier chassis and turn it in clockwise direction, picture 1.

IMPORTANT!

Do not flip the unit during installation! If the unit has been flipped always wait an hour before use.

Connect the drain pipe, and connect the power cord according to the wiring diagram

- A: Power Cord Entry
- B: Drain Outlet
(drain pipe included),
- C: Foot

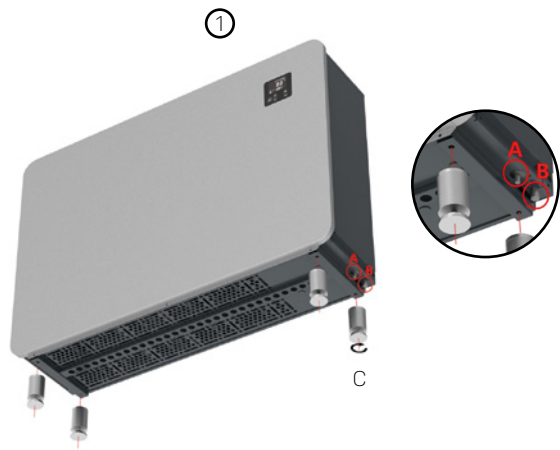

Mounting the unit on the wall

Step 1

The concrete foundation of the selected wall should be firm and strong.



Mount the bracket (picture 2) to the wall by attaching the five (included) screws to the holes in the wall.

Step 2

Place the pad A (picture 3) on the wall-mounting holes behind the unit, .

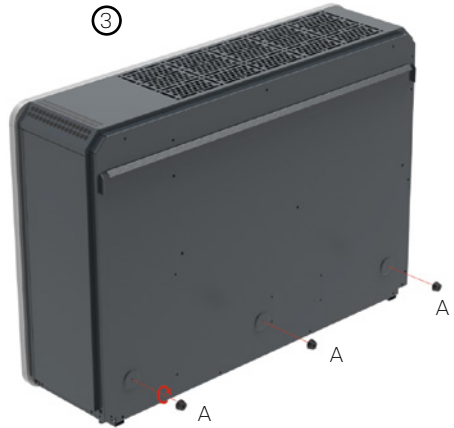

Step 3

Hang the unit (picture 4 - 5) from the hanging strip on the back and on the wall fastened bracket. Make sure the pads are resting against the wall, picture 5 - A.

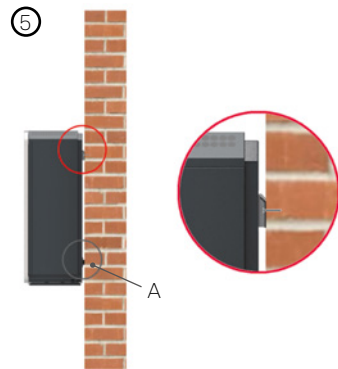
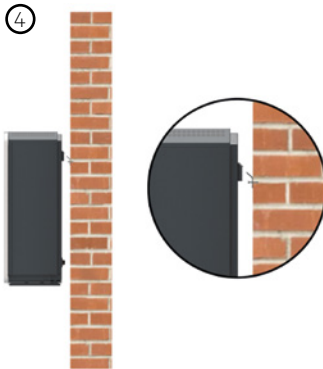

Step 4

Connect the drain pipe, and connect the power cord according to the wiring diagram

A: Power Cord

B: Drain Outlet (drain pipe included)

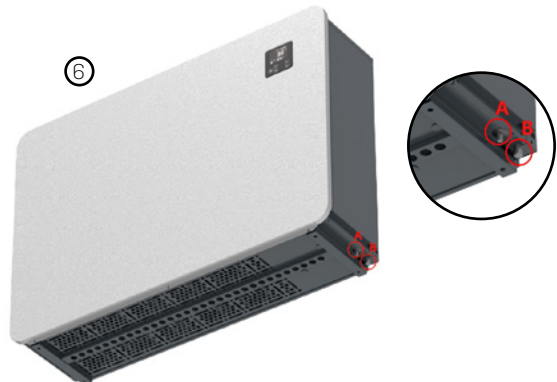

4. Instruction manual

Switching the unit on/off

Connect the power supply and press the on/off button (A) once to turn on the device.



A

Working Mode

Axel can work in "Smart mode" (B) and "Silence mode" (C). The working capacity in "Smart mode" is up to ~100% and in "Silence mode" capacity is up to ~80%. By default Axel is set work in "Smart mode". Pressing A will change between "Smart mode" and "Silence mode".



A

B

C

Dehumidifier function

The humidity setting range is between 30% and 95%. Axel is by default set to 70%. Press A or B to set the humidity percentage. The humidity setting range is between 30% and 95%. Axel is by default set to 70%.



A

B

Timer settings

The device can be set to turn off or turn on with the timer.

Timer - turning on settings

When the dehumidifier is on or off, press A to enter the timer setting. This will light up B and C will start flashing. Now press D or E to adjust the hour setting. Next, press A to set the minute and adjust with D or E. Save the setting by pressing A three times. Observe that C stops flashing and keeps lighted instead.

By not pressing D or E the timer is cancelled.

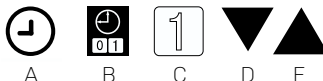

A

B

C

D

E

Timer - turning off setting

When the dehumidifier is on or off, press A to enter the timer setting. This will light up B and C will start flashing. Press A two times for the timer off setting. F will now flash instead. Now press D or E to adjust the hour setting. Next, press A to set the minute and adjust with D or E. Save the setting by pressing A. Observe that F stops flashing and keeps lighted instead.

By not pressing D or E the timer is cancelled.

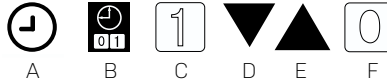

Timer - turning on & turning off settings

When the dehumidifier is on or off, press A to enter the timer setting. This will light up B and C will start flashing (this starts the turn on setting). Now press D or E to adjust the hour setting. Next, press A to set the minute and adjust with D or E. Press A, F will start flashing (this starts the turn off setting). Now press D or E to adjust the hour setting. Next, press A to set the minute and adjust with D or E. Save the settings by pressing A. Observe that C and F keeps lighted.

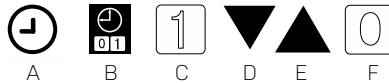

Cancelling the timer

Press A to enter the timer setting. Press A again, this will cancel the turn on setting. Press A once gain, this will enter the turn off setting and lastly press A for cancelling the turn off settings.



5. Cleaning

When the appliance is used regularly, the filter can become clogged with dust and particles. Therefore, the filter should be cleaned at least every two weeks. Follow these steps:

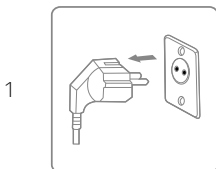

1 Turn off the unit and unplug it before cleaning.

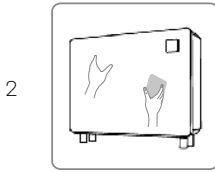

Clean the cabinet with a soft, dry cloth. If the unit is very dirty, use a mild detergent. Wipe the dehumidifier with a slightly damp cloth. Never spray water on the unit.

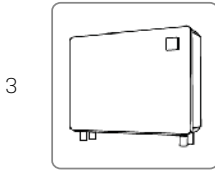

Remove the filter (air inlet in the bottom), clean the filter with a vacuum cleaner or soapy water no hotter than 40°C.

6. Storage

If the unit will not be used for an extended period, do the following:

1. Unplug the unit.
2. Clean the air filter with a vacuum cleaner.
3. Make sure the device is in perfect condition so that it is safe to use again after a long storage period.
4. Store the unit in appropriate packaging.
5. Store the unit in a dust-free place and out of direct sunlight. It is recommended to cover it with a piece of plastic.

7. Display Error Codes

Please contact your local distributor if any of the error codes below appears.

No.	Display code	Error
1	E1	High pressure protection
2	E2	Low pressure protection
3	E5	Abnormal power supply voltage protection
5	E8	Exhaust high temperature protection
6	EA	Air out high temperature protection
7	Eb	Environmental low temperature protection
8	P0	Controller failure
9	P1	Air inlet temperature sensor failure
10	P2	Air outlet temperature sensor failure
11	P3	Exhaust gas temp sensor failure
12	P5	Gas return temperature sensor failure

13	P6	Evaporation coil temperature sensor failure
14	P7	Ambient humidity sensor failure
15	P8	Cooling plate sensor failure
16	P9	Current sensor failure
17	PA	Restart memory failure
18	F1	Compressor drive module or related wiring failure
19	F2	PFC module failure
20	F3	Compressor start failure
21	F4	Compressor running failure
22	F5	Inverter board over current protection
23	F6	Inverter board overheat protection
24	F7	Over current protection
25	F8	Radiator high temperature protection
26	F9	DC fan fault
27	FA	PFC module over current protection

8. Troubleshooting

Before contacting technical Support, check the following.

PROBLEM	POSSIBLE CAUSE	SOLUTION
Unit not working	The power is not connected.	Plug into the socket.
	Burned fuse.	Check and change the fuse.
	The breaker is off.	Check and turn on the breaker.
Display is normal, but no dehumidification	The humidity set is too low.	Set proper humidity percentage.
	3 minutes start delay.	Wait patiently.

IMPORTANT!

Please do not try to repair the dehumidifier by yourself to avoid any risk.

9. Technical specifications

Model Axel, Item No.	2538	2540	2542
Advised pool surface, m ²	25	40	50
Advised room size, m ²	50~120	80~200	100~240
Operating air temperature ² , °C	10~38		
Dehumidification capacity, l/day (Air 30°C, RH 80%)	60.8	96.0	120.0
DER ¹ , l/kWh (Air 30°C, RH 80%)	4.00~3.40	4.53~4.05	4.50~3.68
Dehumidification capacity, l/day (Air 30°C, RH 70%)	50.4	79.2	100.8
DER ¹ , l/kWh (Air 30°C, RH 70%)	3.34~3.00	4.00~3.50	3.86~3.25
Rated power, kW (Air 30°C, RH 80%)	0.11~0.73	0.17~0.99	0.22~1.36
Rated current, A (Air 30°C, RH 80%)	0.48~3.17	0.74~4.30	0.96~5.91
Power supply	230V/1Ph/50Hz		
Sound level dB (A) at 1 m	38 ~ 46	40 ~ 46	40 ~ 46
Air flow, m ³ /h	600	800	1000
Rated current, A	6.5	8.0	9.5
Fuse, A	7.8	9.6	11.4
Power cord ³ , mm ²	3x4	3x4	3x4
Length of cable, cm	140	140	140
Net dimension, (WDXH) mm	850×291×770	1120×291×770	1220×291×770
Net weight	53	68	72

¹ Dehumidification Efficiency Ratio

² The temperature of this products can only work normally within the range of 10 °C ~ 38 °C. If it exceeds this range, the performance will not be guaranteed; please note that the performance parameters of the dehumidifier will be different under different working conditions.

³ Above data is adapted to power cord is ≤10m. If power cord is ≥10m, wire diameter must be increased.

The above technical data is for reference only. We reserve the right to change them without notice.

Dimensions

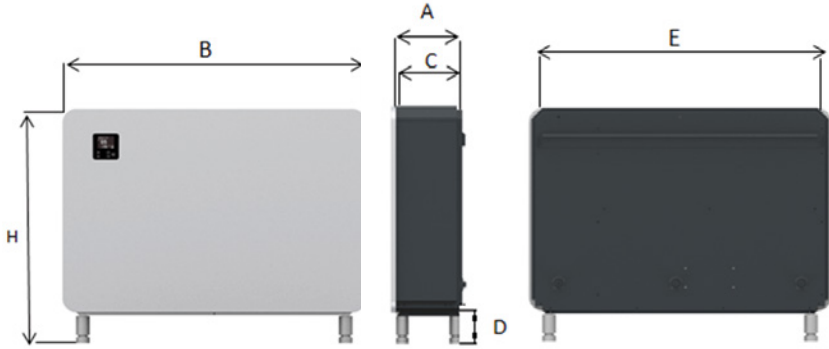

Item No.	A mm	B mm	C mm	D mm	E mm	F mm
2538	291	850	276	100	784	870
2540	291	1120	276	100	1054	870
2542	291	1220	276	100	1154	870

Electrical Wiring Diagram

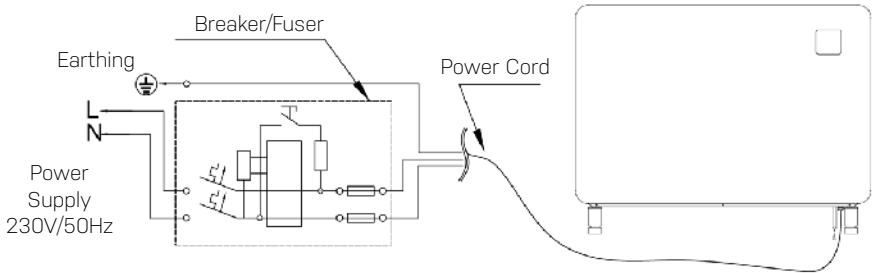

10. WI-FI SETTING

1. APP Download

Download the "Smarter Pool" app or the "Tuya Smart" app



Android mobile -
download from



iPhone -
download from



2. Account registration

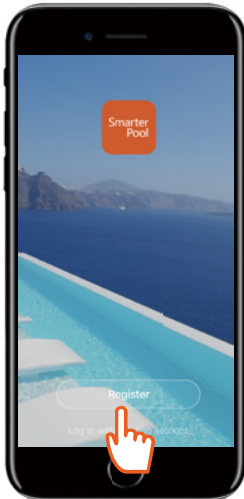

a) Press "Register".

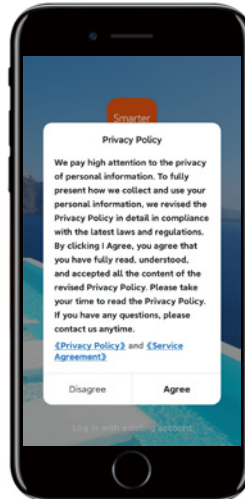

b) Agree to the "Privacy Policy".

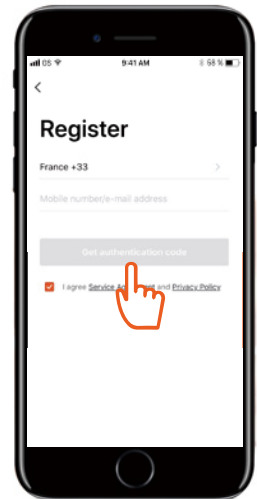

c) Register by mobile phone number or E-mail.

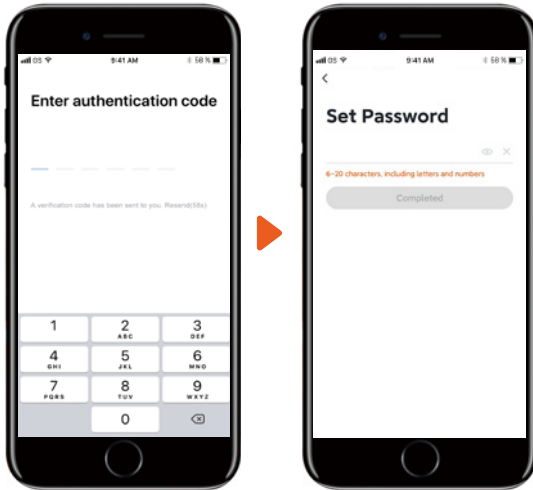



d) Enter the authentication code sent to you by E-mail or SMS.

e) Set a login password.

3. App Connection

Please make sure your mobile phone is connected to the home Wi-Fi configured to 2.4GHz.

a) Wi-Fi connection:

After turning on the unit, press the start button  for 3 seconds. The Wi-Fi indicator  will be flashing and the unit will be ready to connect.

b) Add Device



Press "Add device" and follow the instructions on the app to finish the connection. The Wi-Fi indicator  will stop flashing on the unit once the connection has succeeded.

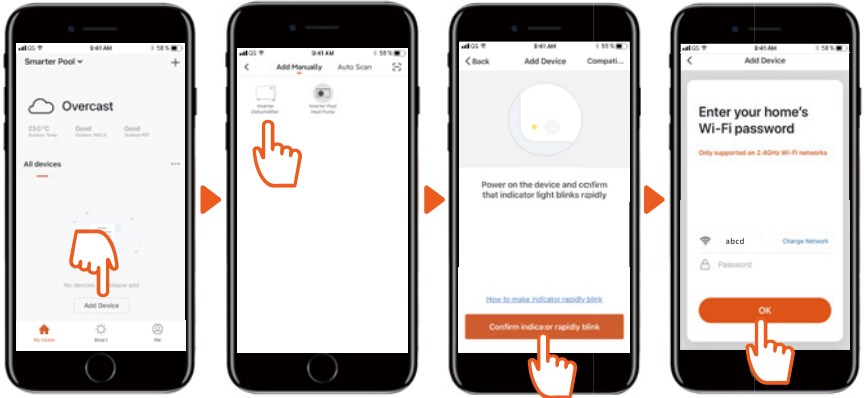

1) Press "Add Device". The app will now start scanning for devices.

2) When your device shows up press on it.

3) Press "Confirm ...".

4) Enter the correct information and press "OK".

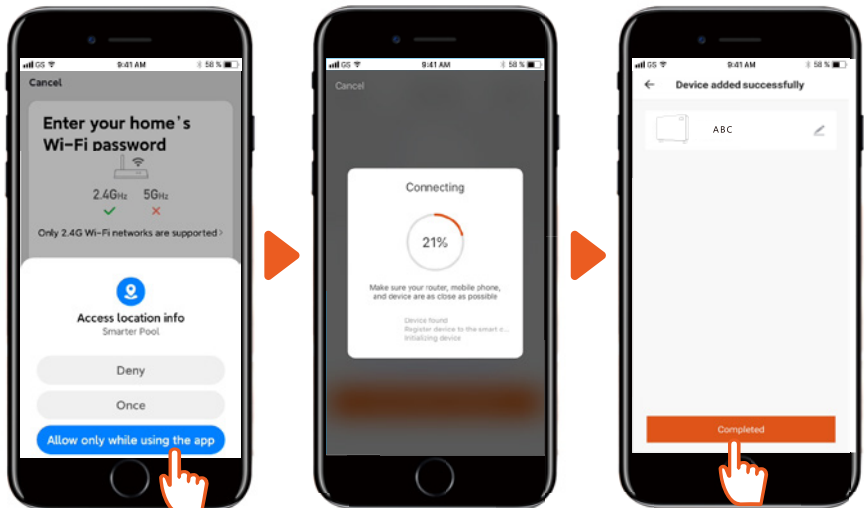

5) Press "Allow...".



6) The app is connecting.

7) Press "Completed".

c) Connection Failure

If connection fails, please make sure your network name and password are correct. Also make sure your router, mobile phone and device are as close as possible.

d) Wi-Fi Reconnection

If the Wi-Fi password or network changes configuration it is necessary to reconnect: Press the start button  for 10 seconds. The Wi-Fi indicator  will now start to flash slowly for 60 seconds and the Wi-Fi indicator  will be off. The original connection will be deleted. Restart a new connection as shown above, "App Connection".

4. Operation



Note

The unit is not equipped with electric heating.

5. Share the unit with others

You can share the control of the unit by having others installing and registering to the app. As an administrator you can add users with the following procedure:

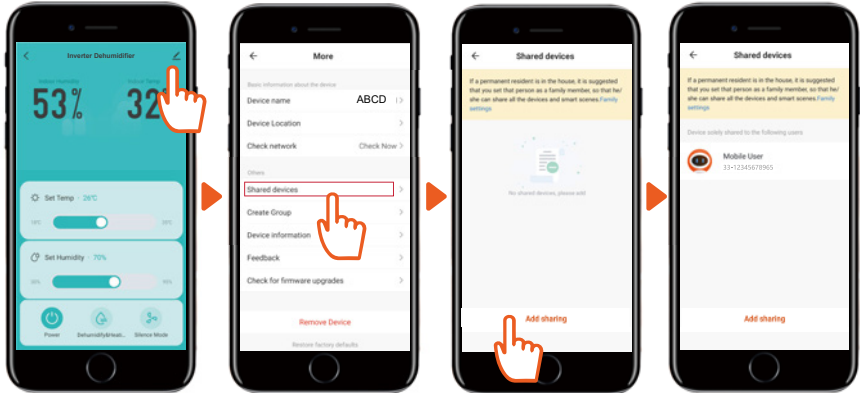

1) Press the configuration icon

2) Press "Shared devices"

3) Press "Add sharing"

4) All users sharing the device will now show in the app

11. Service

If you have any questions or need more information, please feel free to call

Customer service on +45 6916 3200

If you need service or to make a warranty claim, you must create a case directly in our support system. Go to the home page under SUPPORT.

12. Warranty

Limited warranty

We guarantee that all parts are free of defects in materials and workmanship for a period of two years from the date of purchase. The compressor has 6 years of guarantee from the date of purchase. The warranty covers only material or manufacturing defects that prevent the product from being able to be installed or operated in a normal way. Defective parts will be replaced or repaired.

The warranty does not cover transportation damage, any use other than what is intended, damage caused by incorrect assembly or improper use, damage caused by impact or other error, damage caused by frost cracking or by improper storage.

The warranty becomes void if the user modifies the product.

The warranty does not include product-related damage, property damage or general operational loss.

The manufacturer's liability cannot exceed the repair or replacement of defective parts and does not include labour costs to remove and reinstall the defective part, transportation costs to and from the service centre, and all other materials necessary to carry out the repair.

This warranty does not cover failure or malfunction as a result of the following:

- If the unit is not installed, operated or maintained in accordance with the instruction manual supplied with the unit .
- The workmanship of any installation of the unit.
- Misuse, alteration, accident, fire, flood, lightning strike, rodents, insects, negligence or unforeseen events.
- Use of non-factory authorised parts or accessories in conjunction with the product.

Limitation of liability

This is the only warranty provided by the manufacturer. No one is authorised to make any other warranties on our behalf.

This warranty is in lieu of all other warranties, expressed or implied, including but not limited to any implied warranty of fitness for a particular purpose and saleability. We expressly disclaim any liability for consequential, incidental, indirect, or consequential damages resulting from any breach of the express or implied warranties.

This warranty gives you specific legal rights, which may vary by country.

Complaints

In the event of any warranty claim a valid purchase receipt must be presented. Read about making warranty claims in the SERVICE section.



Lesen Sie vor der Verwendung das Benutzerhandbuch, siehe den entsprechenden Abschnitt dieser Benutzeranweisungen.



Recyceln Sie unerwünschte Materialien, anstatt sie zu wegzuerwerfen. Alle Geräte und Verpackungen müssen getrennt, zu einem örtlichen Recyclingzentrum gebracht und umweltfreundlich entsorgt werden.



Das Produkt entspricht den geltenden EU-Richtlinien und anderen Bestimmungen.



Kältemittel R32

Dieses Gerät verwendet ein brennbares Kältemittel. Wenn Kältemittel austritt und mit Feuer oder einem Heizelement in Berührung kommt, entsteht schädliches Gas und es besteht Brandgefahr.

Inhaltsverzeichnis

1. Sicherheitshinweise	94
2. Teileliste	96
4. Bedienungsanleitung	100
5. Reinigung	101
6. Lagerung	102
7. Anzeige der Fehlercodes	102
8. Fehlerbehebung	103
9. Technische Daten	104
10. WLAN-EINSTELLUNG	106
11. Service	110
12. Garantie	110

1. Sicherheitshinweise

Warnhinweis

Dieses Gerät ist nur für Innenbereiche in Privathaushalten vorgesehen. Jede andere Verwendung wird vom Hersteller nicht empfohlen und kann Feuer, Stromschlag sowie andere Personenschäden oder Schäden verursachen.



Warnhinweise



Nasse Hände sind nicht erlaubt



Warnhinweis

Netz Kabel

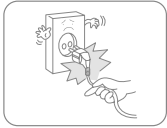

Ziehen Sie nicht am Kabel, um den Stecker aus der Dose zu ziehen.

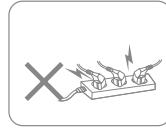

Schließen Sie das Gerät nicht mit einem überlasteten Verlängerungskabel an.

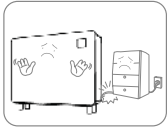

Legen Sie keine schweren Gegenstände auf das Netzkabel, um Sicherheitsrisiken zu vermeiden.

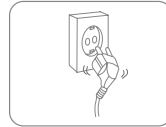

Verwenden Sie das Gerät nicht, wenn das Netzkabel nicht sicher in die Steckdose eingesteckt werden kann.

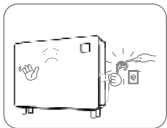

Versuchen Sie nicht, das Netzkabel zu ersetzen, wenden Sie sich zur Reparatur an die autorisierte Servicewerkstatt.



Berühren Sie den Stecker nicht mit nassen Händen, um einen Stromschlag zu vermeiden.

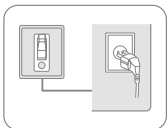

Die Steckdose muss geerdet und ordnungsgemäß gesichert sein.

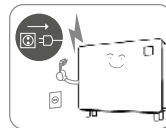

Ziehen Sie bei Gewitter den Stecker aus der Steckdose.

Platzierung



Positionieren Sie keine brennbaren oder explosiven Objekte am Gerät, um Brände zu vermeiden.



Stellen Sie das Gerät auf eine stabile, ebene Oberfläche.

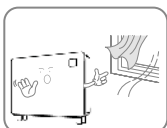

Verwenden Sie das Gerät nicht an Orten mit Luftzug.

Während des Gebrauchs



Schalten Sie das Gerät ab und ziehen Sie den Netzstecker, ehe Sie das Gerät bewegen.

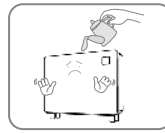

Gießen Sie kein Wasser in das Gerät, um Fehlfunktionen zu vermeiden.

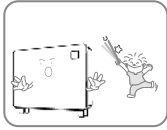

Kinder sind zu beaufsichtigen, um sicherzustellen, dass sie nicht mit dem Gerät spielen.



Legen Sie keine schweren Gegenstände auf das Gerät, um Fehlfunktionen zu vermeiden.

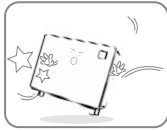

Das Gerät darf nicht umgekippt werden und ist vor Stößen und Erschütterungen zu schützen, um Fehlfunktionen zu vermeiden.

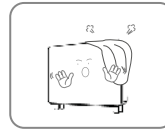

Das Gerät darf im Betrieb nicht abgedeckt sein.

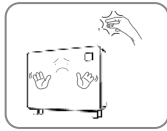

Legen Sie Ihre Hände nicht auf die Luftaustrittsöffnung, um Schäden oder Fehlfunktionen zu vermeiden.

2. Teileliste

Komponenten

1. 5 Schrauben
2. 4 FüÙe
3. 2 m Ablaufrohr (16 mm)
4. Aufhängung
5. Aufhängungsleiste für die Wand
6. Wandpolster
7. Luftaustrittsöffnung
8. Bedienfeld
9. Fuß
10. Lufteinlass (unten)

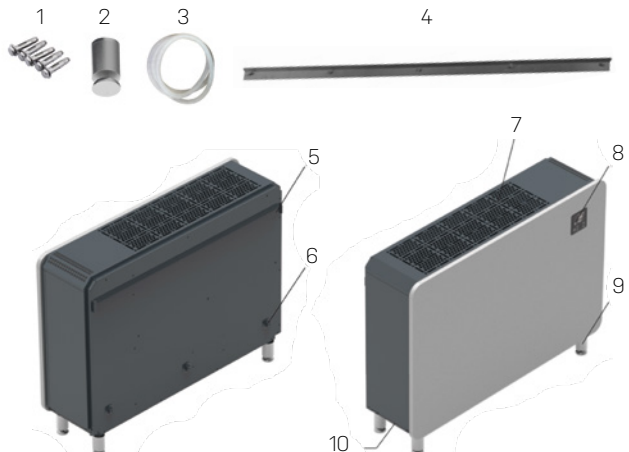

Bedienfeld

- 11. Entfeuchter-Modus
- 12. WLAN-Verbindung
- 13. Kompressor
- 14. Kompressor-Geschwindigkeit
- 15. Feuchtigkeitspegel
- 16. Betriebsmodus
- 17. Regler Höher
- 18. Regler Niedriger
- 19. Temperatur
- 20. Zeitschalter-Einstellungen
- 21. Ein/Aus-Taste
- 22. Betriebsmodus
- 23. Zeitschalter

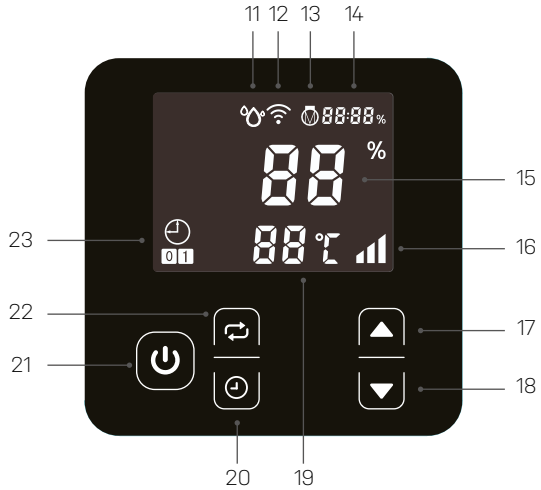

3. Vor Inbetriebnahme

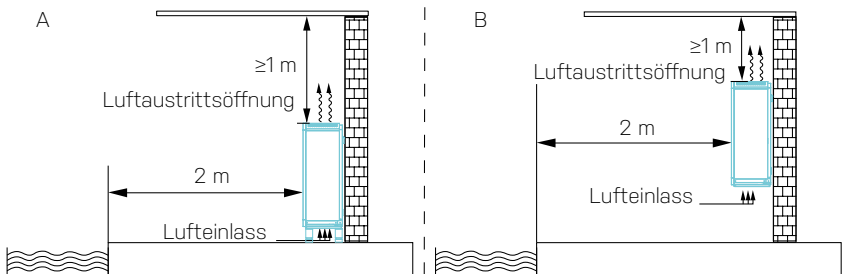

- Platzieren Sie Axel in aufrechter Position auf einer stabilen, ebenen Fläche.
- Stellen Sie sicher, dass sich der Luftentfeuchter in einem sicheren Abstand befindet, um einen optimalen Luftstrom zu erzielen. Axel kann wie in Abbildung A (auf dem Boden) und B (Wandmontiert) installiert werden, bei einem Mindestabstand von 1 Meter von der Decke. An der Vorderseite braucht Axel einen Freiraum von 2 Metern.
- Beachten Sie, dass die Versorgungsspannung den Angaben des Geräts entsprechen und die Steckdose geerdet sein muss.
- Schalten Sie die Stromversorgung ein und starten Sie das Gerät gemäß den folgenden Anweisungen.

Platzieren des Geräts auf dem Boden

Zum Lieferumfang gehören vier FüÙe. Richten Sie jeden Fuß an der Montagebohrung des Luftentfeuchter-Rahmens aus und schrauben Sie ihn im Uhrzeigersinn ein (Abbildung 1).

WICHTIG!

Drehen Sie das Gerät während der Installation nicht um! Wenn das Gerät doch gekippt wurde, warten Sie stets eine Stunde mit der Inbetriebnahme.

Schließen Sie das Ablaufrohr an und verbinden Sie das Netzkabel gemäß dem Schaltplan.

- A: Netzkabel-Eingang
- B: Ablauföffnung
(Ablaufrohr enthalten),
- C: Fuß

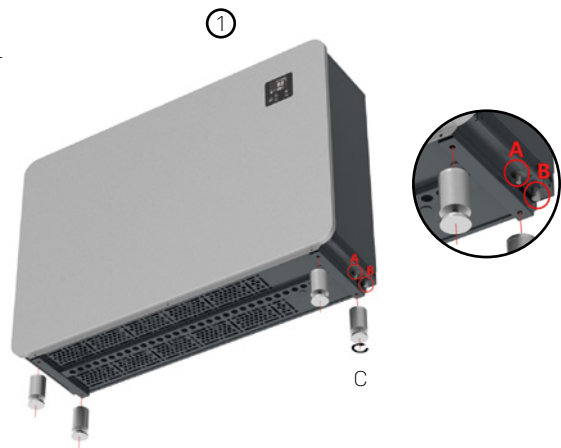

Wandmontage des Geräts

Schritt 1

Die Bausubstanz der ausgewählten Wand muss fest und tragfähig sein.



Montieren Sie die Halterung (Abbildung 2) an der Wand, indem Sie die fünf (im Lieferumfang enthaltenen) Schrauben in den Wandlöchern befestigen.

Schritt 2

Platzieren Sie Polster A (Abbildung 3) auf den Wandbefestigungslöchern hinter dem Gerät.

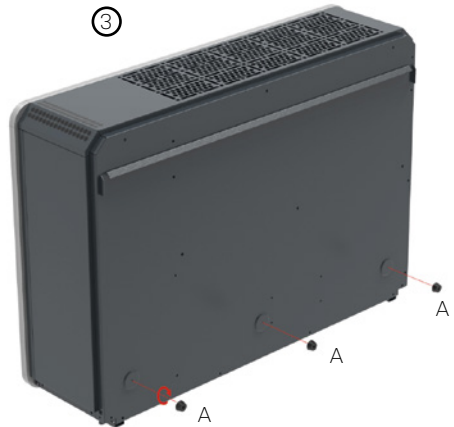

Schritt 3

Hängen Sie das Gerät (Abbildung 4–5) mit der rückseitigen Aufhängungsleiste an die an der Wand befestigte Halterung. Stellen Sie sicher, dass die Polster an der Wand anliegen (Abbildung 5 – A).

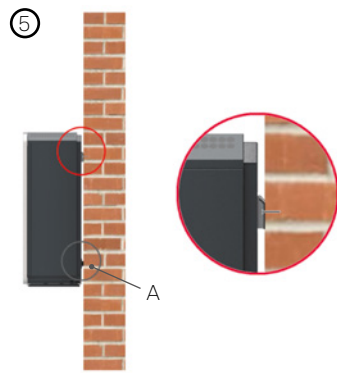
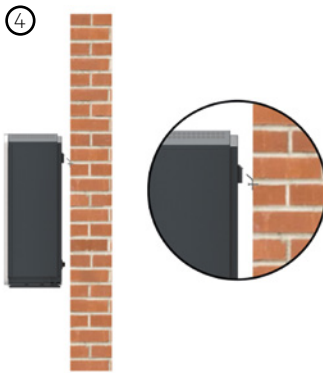

Schritt 4

Schließen Sie das Ablaufrohr an und verbinden Sie das Netzkabel gemäß dem Schaltplan.

A: Netzkabel

B: Ablaufrohr (im Lieferumfang enthalten)

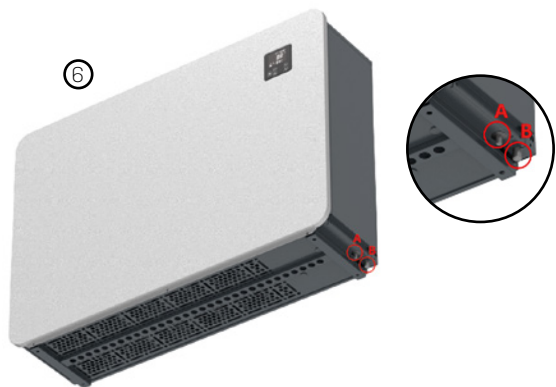

4. Bedienungsanleitung

Ein-/Ausschalten des Geräts

Schließen Sie das Netzteil an und drücken Sie einmal die Ein/Aus-Taste (A), um das Gerät einzuschalten.



Betriebsmodus

Axel kann im „Smart mode“ (B) und im stillen „Silence mode“ (C) betrieben werden. Die Betriebsleistung im „Smart“-Modus beträgt bis zu 100 % und im „Silence“-Modus bis zu 80 %. Standardmäßig ist Axel auf den „Smart“-Modus eingestellt. Wenn Sie A drücken, wechselt das Gerät zwischen „Smart“-Modus und „Silence“-Modus.



Luftentfeuchterfunktion

Der Feuchtigkeits-Einstellungsbereich liegt zwischen 30 % und 95 %. Axel ist standardmäßig auf 70 % eingestellt. Drücken Sie A oder B, um die relative Luftfeuchtigkeit vorzugeben. Der Feuchtigkeits-Einstellungsbereich liegt zwischen 30 % und 95 %. Axel ist standardmäßig auf 70 % eingestellt.



Zeitschalter-Einstellungen

Das Gerät kann so eingestellt werden, dass es sich mit der Zeitschaltuhr aus- oder einschaltet.

Timer-Einstellungen zum Einschalten

Drücken Sie bei ein- oder ausgeschaltetem Luftentfeuchter die Taste A, um den Timer einzustellen. Dadurch leuchtet B auf und C beginnt zu blinken. Drücken Sie nun D oder E, um die Stunde einzustellen. Nun drücken Sie erneut A, um anschließend mit D oder E die Minuten einzustellen. Speichern Sie die Einstellung durch dreimaliges Drücken von A. Beachten Sie, dass C aufhört zu blinken und stattdessen durchgehend leuchtet. Durch Nichtdrücken von D oder E wird der Timer deaktiviert.

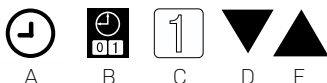

Timer-Einstellungen zum Abschalten.

Drücken Sie bei ein- oder ausgeschaltetem Luftentfeuchter die Taste A, um den Timer einzustellen. Dadurch leuchtet B auf und C beginnt zu blinken. Drücken Sie zweimal A, um zu den Einstellungen für das Abschalten zu gelangen. Nun blinkt stattdessen F. Drücken Sie nun D oder E, um die Stunde einzustellen. Als nächstes drücken Sie A, um dann mit D oder E die Minuten einzustellen. Speichern Sie die Einstellung, indem Sie A drücken. Beachten Sie, dass F aufhört zu blinken und stattdessen durchgehend leuchtet. Durch Nichtdrücken von D oder E wird der Timer deaktiviert.

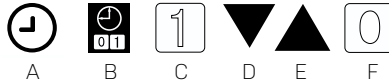

Timer-Einstellungen für das Ein- und Ausschalten

Drücken Sie bei ein- oder ausgeschaltetem Luftentfeuchter die Taste A, um den Timer einzustellen. Dadurch leuchtet B auf und C beginnt zu blinken (damit beginnt die Eingabe der Einstellungen für das Einschalten). Drücken Sie nun D oder E, um die Stunde einzustellen. Drücken Sie nun A, um mit D oder E die Minuten einzustellen. Drücken Sie A und F beginnt zu blinken (damit beginnt die Eingabe der Einstellungen für das Ausschalten). Drücken Sie nun D oder E, um die Stunde einzustellen. Drücken Sie nun A, um mit D oder E die Minuten einzustellen. Speichern Sie die Einstellungen durch Drücken von A. Beachten Sie, dass C und F weiterhin leuchten.

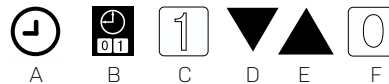

Deaktivieren des Timers

Drücken Sie A, um die Timer-Einstellung einzugeben. Drücken Sie erneut A und löschen Sie so die Einstellungen für das automatische Einschalten. Drücken Sie A erneut, um zu den Einstellungen für das automatische Abschalten zu gelangen. Diese werden nun durch nochmaliges Drücken von A gelöscht.



5. Reinigung

Wenn das Gerät regelmäßig verwendet wird, kann der Filter mit Staub und Partikeln verstopfen. Daher sollte der Filter mindestens alle zwei Wochen gereinigt werden. Führen Sie die folgenden Schritte aus:

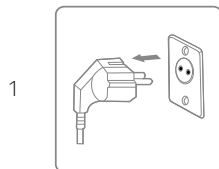

Schalten Sie das Gerät vor der Reinigung aus und ziehen Sie den Netzstecker.

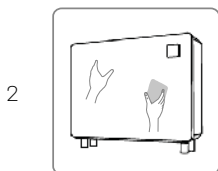

Reinigen Sie das Gehäuse mit einem weichen, trockenen Tuch. Wenn das Gerät sehr schmutzig ist, verwenden Sie ein schonendes Reinigungsmittel. Wischen Sie den Luftentfeuchter mit einem leicht feuchten Tuch ab. Sprühen Sie niemals Wasser auf das Gerät.

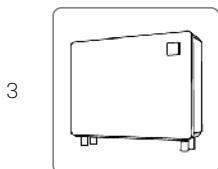

Entfernen Sie den Filter (Lufteinlass im Boden), reinigen Sie den Filter mit einem Staubsauger oder maximal 40°C warmem Seifenwasser.

6. Lagerung

Wenn das Gerät über einen längeren Zeitraum nicht verwendet wird, gehen Sie wie folgt vor:

1. Ziehen Sie den Netzstecker.
2. Reinigen Sie den Luftfilter mit einem Staubsauger.
3. Stellen Sie sicher, dass das Gerät in einwandfreiem Zustand ist, damit es nach einer langen Lagerung wieder verwendet werden kann.
4. Lagern Sie das Gerät in einer geeigneten Verpackung.
5. Bewahren Sie das Gerät an einem staubfreien Ort und vor direkter Sonneneinstrahlung geschützt auf. Es wird empfohlen, es mit einem Stück Kunststoff zu bedecken.

7. Anzeige der Fehlercodes

Bitte wenden Sie sich an Ihren lokalen Händler, wenn einer der folgenden Fehlercodes angezeigt wird.

Nr.	Anzeigecode	Fehler
1	E1	Überdruckschutz
2	E2	Niederdruckschutz
3	E5	Schutz vor Versorgungsspannungsschwankungen
5	E8	Abluft-Überhitzungsschutz
6	EA	Überhitzungsschutz Luftauslass
7	Eb	Schutz vor niedrigen Umwelttemperaturen
8	P0	Steuerungsfehler
9	P1	Fehler des Lufteinlass-Temperatursensors
10	P2	Fehler des Luftauslass-Temperatursensors
11	P3	Fehler des Abluft-Temperatursensors
12	P5	Fehler des Gasrücklauf-Temperatursensors

13	P6	Fehler des Verdampfungsspulen-Temperatursensors
14	P7	Fehler des Umgebungsfeuchtigkeits-Sensors
15	P8	Fehler des Kühlplatten-Sensors
16	P9	Stromsensor-Fehler
17	PA	Fehler beim Neustart des Speichers
18	F1	Fehler des Kompressor-Antriebsmoduls oder seiner Verdrahtung
19	F2	Fehler PFC-Modul
20	F3	Fehler beim Kompressorstart
21	F4	Kompressorlauf-Fehler
22	F5	Wechselrichterplatine über Stromschutz
23	F6	Überhitzungsschutz für Wechselrichterplatine
24	F7	Überstromschutz
25	F8	Kühler-Überhitzungsschutz
26	F9	Fehler Gleichstromlüfter
27	FA	PFC-Modul über Stromschutz

8. Fehlerbehebung

Überprüfen Sie Folgendes, bevor Sie sich an den technischen Kundendienst wenden.

PROBLEM	MÖGLICHE URSACHE	LÖSUNG
Einheit funktioniert nicht	Die Stromversorgung ist nicht angeschlossen	Stecken Sie den Stecker in die Steckdose.
	Durchgebrannte Sicherung.	Überprüfen und wechseln Sie die Sicherung.
	Der Schalter steht auf Aus.	Schalter überprüfen und einschalten.
Anzeige ist normal, aber keine Entfeuchtung	Die relative Luftfeuchtigkeit ist zu niedrig eingestellt.	Geben Sie die korrekte relative Luftfeuchtigkeit vor.
	3 Minuten Startverzögerung.	Warten Sie geduldig.

WICHTIG!

Bitte versuchen Sie zur Vermeidung von Risiken nicht, den Luftentfeuchter selbst zu reparieren.

9. Technische Daten

Modell Axel, Artikel-Nr.	2538	2540	2542
Empfohlene Schwimmbeckengröße in m ²	25	40	50
Empfohlene Raumgröße in m ²	50 bis 120	80 bis 200	100 bis 240
Betriebslufttemperatur ² in °C	10 bis 38		
Entfeuchtungskapazität, l/Tag (Luft 30°C, RH 80 %)	60,8	96,0	120,0
DER ¹ , l/kWh (Luft 30°C, RH 80 %)	4,00 bis 3,40	4,53 bis 4,05	4,50 bis 3,68
Entfeuchtungskapazität, l/Tag (Luft 30°C, RH 70 %)	50,4	79,2	100,8
DER ¹ , l/kWh (Luft 30°C, RH 70 %)	3,34 bis 3,00	4,00 bis 3,50	3,86 bis 3,25
Nennleistung, kW (Luft 30°C, RH 80 %)	0,11 bis 0,73	0,17 bis 0,99	0,22 bis 1,36
Nennstrom, A (Luft 30°C, RH 80 %)	0,48 bis 3,17	0,74 bis 4,30	0,96 bis 5,91
Stromversorgung	230V/1Ph/50Hz		
Schallpegel dB (A) bei 1 m Abstand	38 bis 46	40 bis 46	40 bis 46
Luftstrom in m ³ /h	600	800	1.000
Nennstrom A	6,5	8,0	9,5
Sicherung, A	7,8	9,6	11,4
Netzkabel ³ in mm ²	3x4	3x4	3x4
Kabellänge, cm	140	140	140
Nettoabmessung, (WXDXH) mm	850 x 291 x 770	1120 x 291 x 770	1220 x 291 x 770
Nettogewicht	53	68	72

¹ Entfeuchtungseffizienzgrad

² Diese Geräte sind für einen normalen Betrieb bei 10°C bis 38°C ausgelegt. Wenn die Temperatur diesen Bereich überschreitet, wird die Leistung nicht garantiert. Bitte beachten Sie: Die Leistungsparameter des Luftentfeuchters ändern sich gemäß den Betriebsbedingungen.

³ Die oben genannten Daten gelten für einen Anschluss mit einer Netzkabellänge von ≤10m. Ab einer Netzkabellänge von 10 m muss der Drahtdurchmesser erhöht werden.

Die oben genannten, technischen Daten dienen nur als Referenz. Wir behalten uns das Recht vor, diese ohne vorherige Ankündigung zu ändern.

Abmessungen

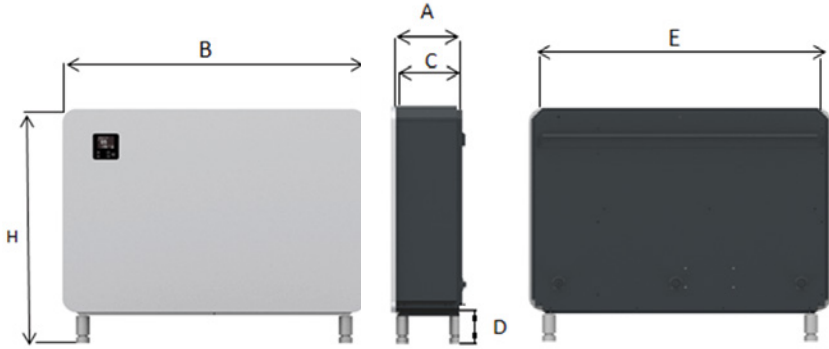

Artikel-Nr.	A mm	B mm	C mm	D mm	E mm	F mm
2538	291	850	276	100	784	870
2540	291	1120	276	100	1054	870
2542	291	1220	276	100	1154	870

Elektrisches Verdrahtungsdiagramm

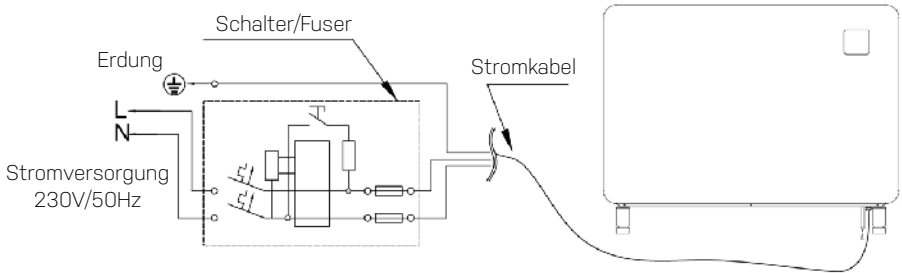

10. WLAN-EINSTELLUNG

1. APP-Download

Laden Sie die App „Smarter Pool“ oder die App „Tuya Smart“ herunter.



Android-Smartphone –
herunterladen von



iPhone –
herunterladen von



2. Kontoregistrierung

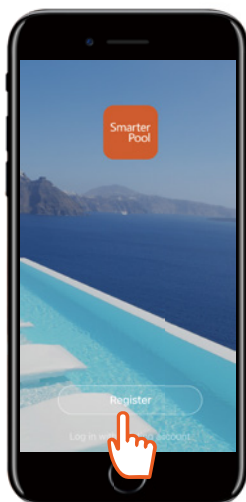

a) Drücken Sie auf „Reg-
ister“ (Registrieren).

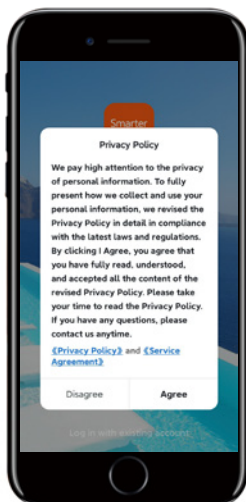

b) Stimmen Sie der
„Datenschutzrichtlinie“
zu.

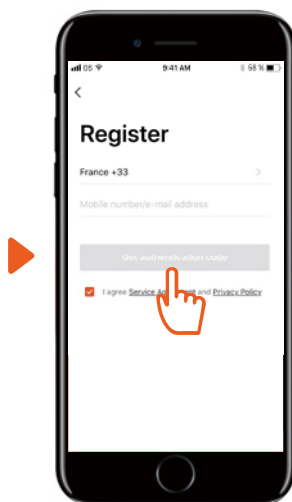

c) Registrieren Sie Ihre
Mobilfunknummer oder
E-Mail-Adresse.

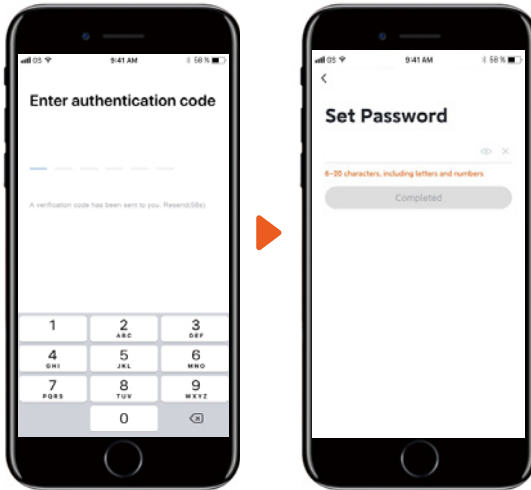



d) Geben Sie den Authentifizierungscode ein, den Sie per E-Mail oder SMS erhalten haben.

(e) Legen Sie ein Passwort für die Anmeldung fest.

3. Verbindung der App

Stellen Sie sicher, dass Ihr Smartphone mit dem Heim-WLAN verbunden ist (2,4 GHz).

a) WLAN-Verbindung:

Nachdem Sie das Gerät eingeschaltet haben, drücken Sie die Taste  3 Sekunden lang. Die WLAN-Anzeige  blinkt und das Gerät kann verbunden werden.



b) Fügen Sie ein Gerät hinzu

Drücken Sie auf „Add device“ (Gerät hinzufügen) und befolgen Sie die Anweisungen in der App, um das Herstellen der Verbindung abzuschließen. Die WLAN-Anzeige  am Gerät blinkt nicht mehr, nachdem die Verbindung erfolgreich hergestellt wurde.

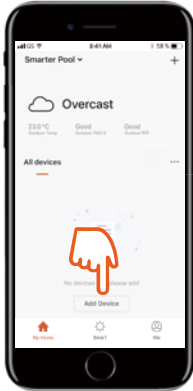

1) Drücken Sie auf „Add Device“ (Gerät hinzufügen). Die App beginnt nun, nach Geräten zu suchen.



2) Wenn Ihr Gerät angezeigt wird, drücken Sie darauf.

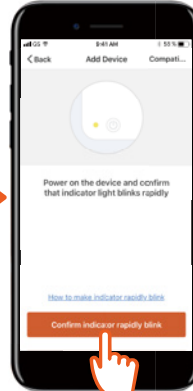

3) Drücken Sie auf „Confirm...“ (Bestätigen).

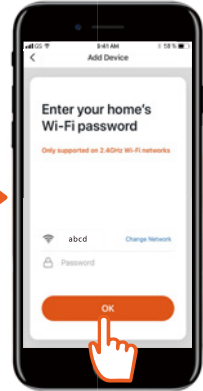

4) Geben Sie die korrekten Informationen ein und drücken Sie auf „OK“.

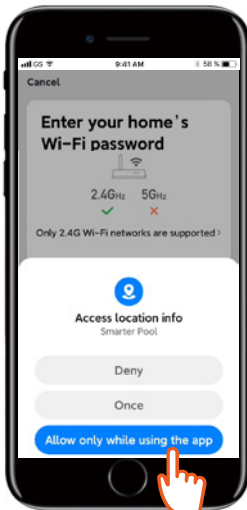

5) Drücken Sie auf „Allow...“ (Gestatten)



6) Die App stellt die Verbindung her.

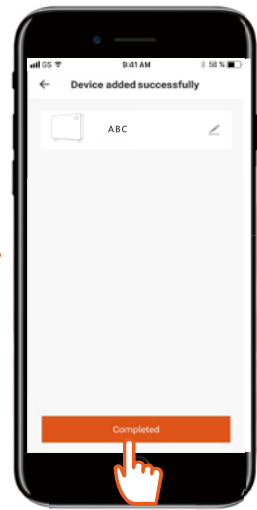



7) Drücken Sie auf „Completed“ (Abgeschlossen).

c) Verbindungsprobleme

Wenn die Verbindung nicht hergestellt werden kann, stellen Sie sicher, dass Ihr Netzwerkname und Passwort korrekt sind. Stellen Sie auch sicher, dass Ihr Router, Ihr Smartphone und Gerät so nah beieinander sind wie möglich.

d) Wiederherstellen der WLAN-Verbindung

Wenn die Konfiguration des WLAN-Passworts oder des Netzwerks geändert wird, müssen Sie die Verbindung erneut herstellen:

Drücken Sie die Starttaste  10 Sekunden lang. Die WLAN-Anzeige  blinkt jetzt 60 Sekunden lang langsam und die WLAN-Anzeige  ist aus. Die ursprüngliche Verbindung wird deaktiviert. Starten Sie eine neue Verbindung wie zuvor unter „Verbindung der App“ beschrieben.

4. Betrieb



Bitte beachten

Das Gerät ist nicht mit einer elektrischen Heizung ausgestattet.

5. Das Gerät mit anderen teilen

Sie können die Steuerung des Geräts mit anderen teilen, indem diese die App installieren und sich registrieren. Als Administrator können Sie Benutzer wie folgt hinzufügen:

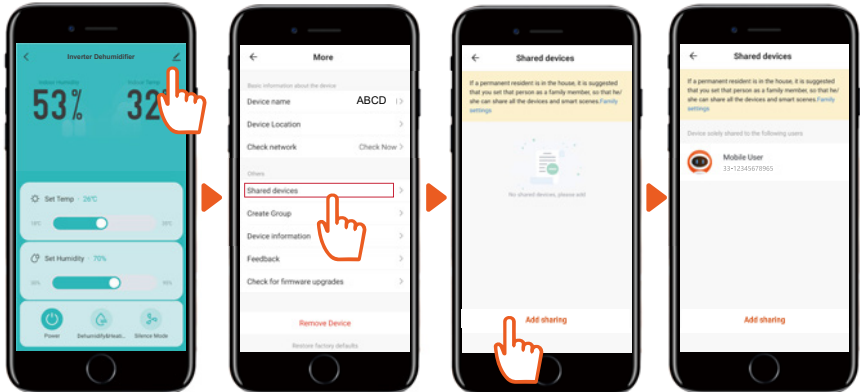

1) Drücken Sie auf das Konfigurationssymbol.

2) Drücken Sie auf „Shared devices“ (Geteilte Geräte).

3) Drücken Sie auf „Add sharing“ (Teilen hinzufügen).

4) Alle Benutzer, die das Gerät teilen, werden jetzt in der App angezeigt.

11. Service

Wenn Sie Fragen haben oder weitere Informationen benötigen, wenden Sie sich bitte an den

Kundendienst unter +45 6916 3200

Wenn Sie den Kundendienst in Anspruch nehmen oder einen Garantieanspruch geltend machen möchten, müssen Sie direkt in unserem Support-System eine Kundendienstanfrage erstellen. Gehen Sie zur Startseite unter SUPPORT.

12. Garantie

Begrenzte Garantie

Wir garantieren, dass alle Teile für einen Zeitraum von zwei Jahren ab Kaufdatum frei von Material- und Verarbeitungsfehlern sind. Der Kompressor hat ab Kaufdatum 6 Jahre Garantie. Die Garantie gilt nur für Material- oder Herstellungsfehler, die verhindern, dass das Produkt normal installiert oder betrieben werden kann. Defekte Teile werden ersetzt oder repariert.

Die Garantie gilt nicht für Transportschäden, eine nicht vorgesehene Verwendungen, Schäden durch unsachgemäße Montage oder Verwendung, Schäden durch Stöße oder sonstige Beschädigungen, Frostschäden oder Schäden durch unsachgemäße Lagerung.

Die Garantie erlischt, wenn der Benutzer am Produkt Änderungen vornimmt.

Die Garantie umfasst keine Produktbeschädigungen, Sachschäden oder allgemeinen Betriebsverluste.

Die Haftung des Herstellers geht nicht über die Reparatur oder den Austausch defekter Teile hinaus und sie beinhaltet nicht die Arbeitskosten für die Entfernung und Neuinstallation des defekten Teils, die Transportkosten zum und vom Servicecenter sowie sonstigen Materialien, die für die Durchführung der Reparatur erforderlich sind.

Diese Garantie deckt keine Ausfälle oder Fehlfunktionen infolge folgender Umstände ab:

- Wenn das Gerät nicht gemäß der mitgelieferten Bedienungsanleitung installiert, betrieben oder gewartet wird.
- Die handwerklichen Arbeiten zur Installation des Geräts.
- Missbrauch, Umbau, Unfall, Feuer, Flut, Blitzschlag, Nagetiere, Insekten, Fahrlässigkeit oder unvorhergesehene Ereignisse.
- Verwendung von nicht werksseitig zugelassenen Teilen oder nicht werksseitig zugelassenem Zubehör in Verbindung mit dem Produkt.

Haftungsbeschränkung

Dies ist die einzige vom Hersteller gewährte Garantie. Niemand ist berechtigt, in unserem Namen weitere Garantien zu gewähren.

Diese Garantie gilt anstelle aller sonstigen, ausdrücklichen oder stillschweigenden Garantien, einschließlich etwa stillschweigender Garantien der Eignung für einen bestimmten Zweck oder einer bestimmten Verkaufsfähigkeit. Wir lehnen ausdrücklich jegliche Haftung für Folge-, Neben-, indirekte oder Folgeschäden ab, die sich aus einer Verletzung der ausdrücklichen oder stillschweigenden Gewährleistungen ergeben.

Diese Garantie gibt Ihnen bestimmte gesetzliche Rechte, die je nach Land variieren können.

Beschwerden

Im Falle eines Garantieanspruchs ist ein gültiger Kaufbeleg vorzulegen. Lesen Sie mehr über Garantieansprüche im Abschnitt SERVICE.



Lees voor gebruik de gebruikershandleiding, raadpleeg het overeenkomstige deel van deze gebruikersinstructies.



Recycle ongewenste materialen in plaats van ze weg te gooien. Alle apparaten en verpakkingen moeten worden gesorteerd en afgeleverd bij een regionaal recyclingcentrum en op een milieuvriendelijke manier worden verwerkt.



Het product voldoet aan de geldende EU-richtlijnen en andere bepalingen.



R32 koudemiddel

Dit apparaat gebruikt een brandbaar koudemiddel. Als er koudemiddel lekt en in contact komt met vuur of een verwarmingselement, ontstaat er schadelijk gas en bestaat er brandgevaar.

Inhoudsopgave

1. Veiligheidsinstructies	112
2. Onderdelenlijst.....	114
4. Handleiding.....	118
5. Reinigen	119
6. Opslag	120
7. Weergave foutcodes	120
8. Probleemoplossing	121
9. Technische specificaties	122
10. WiFi-instelling	124
11. Onderhoud	128
12. Garantie	128

1. Veiligheidsinstructies

Waarschuwing

Dit apparaat is alleen bedoeld voor gebruik binnenshuis in privéwoningen. Elk ander gebruik wordt niet aanbevolen door de fabrikant en kan brand, elektrische schokken of ander persoonlijk letsel of schade veroorzaken.



Waarschuwingen



Natte handen zijn niet toegestaan



Waarschuwing

Voedingskabel

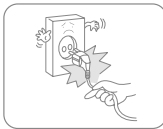

Probeer de voedingskabel niet uit het stopcontact te halen.

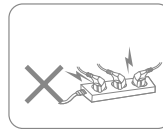

Sluit het apparaat niet aan op een overbelaste verlengkabel.

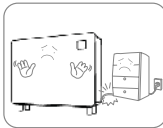

Plaats geen zware voorwerpen op de voedingskabel om veiligheidsrisico's te vermijden.

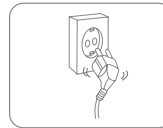

Gebruik het apparaat niet als de voedingskabel niet goed in het stopcontact kan worden gestoken.

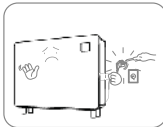

Probeer de voedingskabel niet te vervangen, neem contact op met de erkende servicewerkplaats voor reparatie.



Raak de stekker niet aan met natte handen om een elektrische schok te voorkomen.

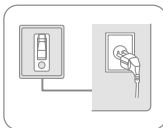

De contactdoos moet geaard zijn en goed vast zitten.

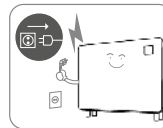

Koppel hem los tijdens onweer.

Locatie



Zet geen brandbare en explosieve voorwerpen rond het apparaat om brand te vermijden.



Plaats het apparaat op een stabiel, plat oppervlak.

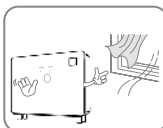

Gebruik het apparaat niet op plaatsen met tocht.

Tijdens het gebruik

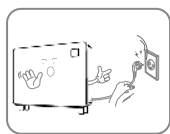

Schakel de stroom uit en haal de voedingskabel uit het stopcontact voordat u het verplaatst.

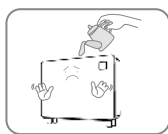

Giet geen water in het apparaat om storing te voorkomen.

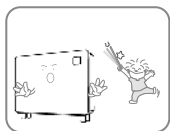

Kinderen moeten onder toezicht staan om ervoor te zorgen dat ze niet met het apparaat spelen.



Zet geen zware voorwerpen op het apparaat om storing te voorkomen.

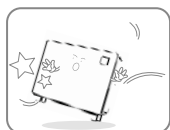

Het apparaat mag niet omver worden gestoten of worden blootgesteld aan slagen of schokken om storingen te voorkomen.

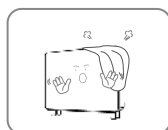

Het apparaat mag tijdens gebruik niet worden afgedekt.

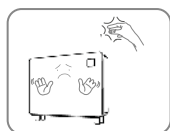

Plaats uw handen niet op de luchtuitlaat om schade of storingen te voorkomen.

2. Onderdelenlijst

Onderdelen

1. Schroef x 5
2. Voet x 4
3. Afvoerleiding 2m (16 mm)
4. Ophangbeugel
5. Hangstrip voor muurbevestiging
6. Wandrubbers
7. Luchtuitlaat
8. Bedieningspaneel
9. Voet
10. Luchtinlaat (onderaan)

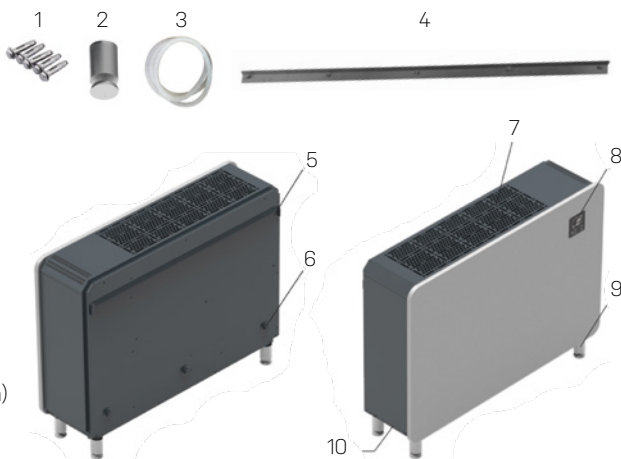

Bedieningspaneel

11. Modus
luchtontvochtiger
12. Wifi-verbinding
13. Compressor
14. Compressorsnelheid
15. Vochtigheid
16. Werkmodus
17. Omhoog-knop
18. Omlaag-knop
19. Temperatuur
20. Timerinstelling
21. Aan-/uitknop
22. Bedrijfsmodus
23. Timer

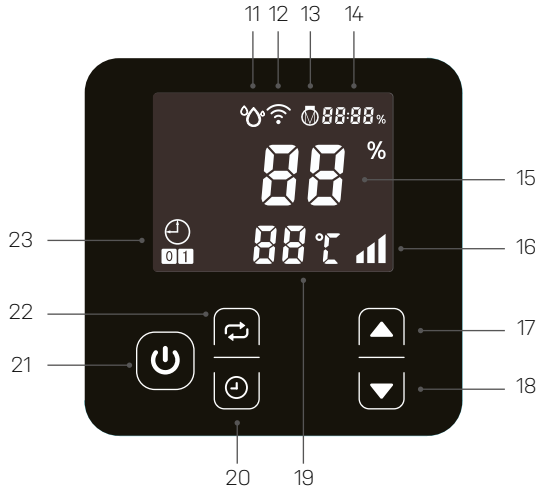

3. Voor gebruik

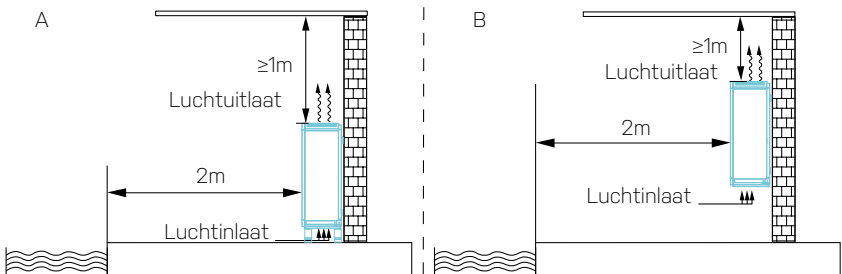

- Zet de Axel rechtop op een stabiele, vlakke ondergrond.
- Zorg ervoor dat de luchtontvochtiger op een veilige afstand staat om een optimale luchtstroom te bereiken. De Axel kan zoals afgebeeld op A (op de vloer) en B (aan de muur gemonteerd), minimaal 1 meter vanaf het dak, worden geplaatst. Er moet vanaf de voorkant van Axel 2 meter vrije ruimte zijn.
- De voedingsspanning van de unit moet overeenstemmen met de waarde van de unit en de aansluiting moet geaard zijn.
- Schakel de stroom in en start de machine volgens de onderstaande instructies.

Het apparaat op de vloer plaatsen

Het apparaat wordt met vier voeten geleverd. Lijn de voet uit met het montagegat van het frame van de luchtontvochtiger en draai deze met de klok mee, afbeelding 1.

BELANGRIJK!

Draai het apparaat tijdens de installatie niet om! Als het apparaat is omgedraaid, wacht dan altijd een uur voor gebruik.

Sluit de afvoerleiding aan en sluit de voedingskabel aan volgens het bedradingschema

A: Aansluiting voedingskabel

B: Afvoerpijp

(afvoerleiding wordt meegeleverd),

C: Voet

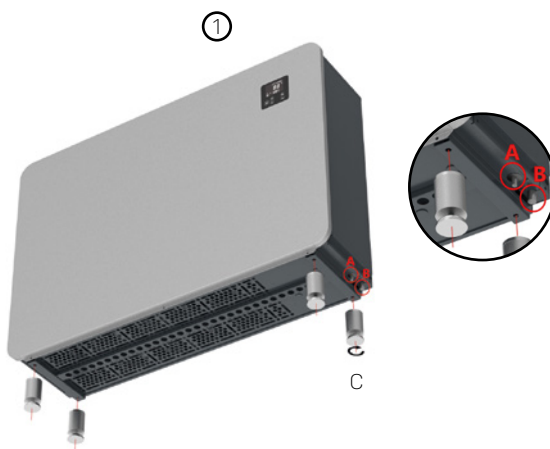

De unit aan de muur bevestigen

Stap 1

De betonnen fundering van de muur moet stevig en sterk zijn.



Bevestig de beugel (afbeelding 2) aan de muur met de vijf meegeleverde schroeven.

Stap 2

Plaats het afstand rondje A (afbeelding 3) op de gaten voor wandmontage achter de unit.

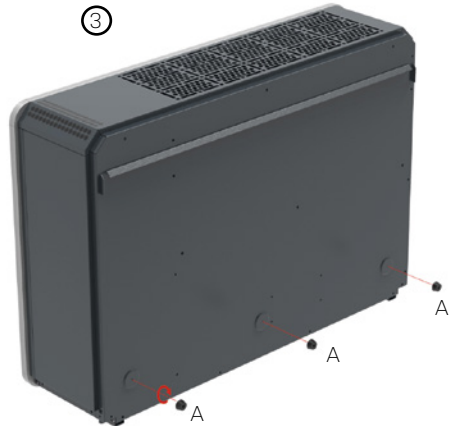

Stap 3

Hang het apparaat (afbeelding 4-5) aan de ophangstrip aan de achterkant en de bevestigingsbeugel aan de muur. Zorg ervoor dat de afstand rondjes tegen de muur rusten, afbeelding 5 - A.

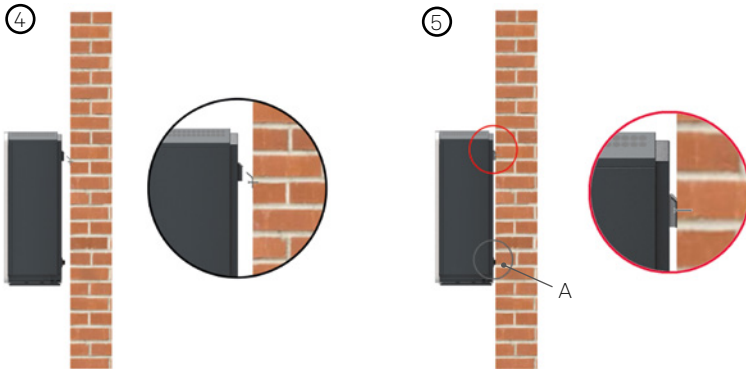

Stap 4

Sluit de afvoerleiding aan en sluit de voedingskabel aan volgens het bedradingsschema

- A: Voedingskabel
- B: Afvoerpijp (afvoerleiding wordt meegeleverd)

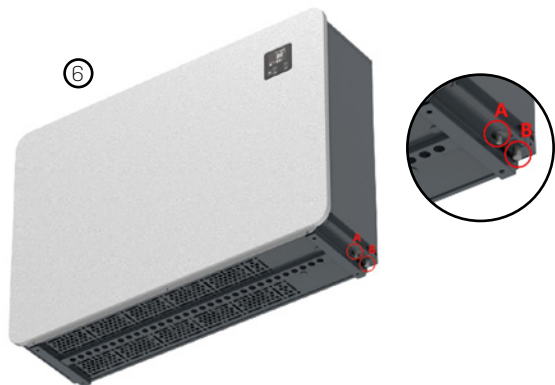

4. Handleiding

Het apparaat in- / uitschakelen

Sluit de voeding aan en druk eenmaal op de aan/uitknop (A) om het apparaat in te schakelen.



A

Bedrijfsmodus

De Axel kan in "Slimme modus" (B) en "Stille modus" (C) werken. De capaciteit in de "Slimme modus" is tot ~ 100% en in de "Stille modus" tot ~ 80%. Standaard werkt de Axel in de "Slimme modus". Als u op A drukt, wisselt u tussen "Slimme modus" en "Stille modus".



A

B

C

Luchtontvochtigerfunctie

Het instelbereik voor vochtigheid ligt tussen 30% en 95%. De Axel is standaard ingesteld op 70%. Druk op A of B om het vochtigheidspercentage in te stellen. Het instelbereik voor vochtigheid ligt tussen 30% en 95%. De Axel is standaard ingesteld op 70%.



A

B

Timerinstellingen

Het apparaat kan worden ingesteld zodat het met de timer uit- of inschakelt.

Timerinstellingen voor inschakelen

Als de luchtontvochtiger is in- of uitgeschakeld, drukt u op A om de timerinstelling te openen. B gaat branden en C begint te knipperen. Druk nu op D of E om de uurinstelling aan te passen. Druk vervolgens op A om de minuten in te stellen en pas deze aan met D of E. Sla de instelling op door driemaal op A te drukken. C stopt met knipperen en gaat constant branden.

Door niet op D of E te drukken, wordt de timer geannuleerd.



A

B

C

D

E

Timerinstelling uitschakelen

Wanneer de luchtontvochtiger is in- of uitgeschakeld, drukt u op A om de timerinstelling te openen. B gaat branden en C begint te knipperen. Druk tweemaal op A voor de timerinstelling voor uitschakelen. F knippert nu in plaats daarvan. Druk nu op D of E om de uurinstelling aan te passen. Druk vervolgens op A om de minuten in te stellen en pas deze aan met D of E. Sla de instelling op door op A te drukken. F stopt met knipperen en gaat constant branden.

Door niet op D of E te drukken, wordt de timer geannuleerd.

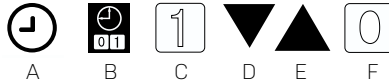

Timerinstellingen in- en uitschakelen

Wanneer de luchtontvochtiger is in- of uitgeschakeld, drukt u op A om de timerinstelling te openen. B gaat randen en C begint te knipperen (dit start de instelling voor inschakelen). Druk nu op D of E om de uurinstelling aan te passen. Druk vervolgens op A om de minuten in te stellen en pas deze aan met D of E. Druk op A, F begint te knipperen (dit start de instelling voor uitschakelen). Druk nu op D of E om de uurinstelling aan te passen. Druk vervolgens op A om de minuten in te stellen en pas deze aan met D of E. Sla de instellingen op door op A te drukken. C en F blijven branden.

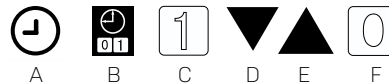

Annuleren van de timer

Druk op A om de timerinstelling te openen. Druk nogmaals op A, hierdoor wordt de inschakelinstelling geannuleerd. Druk nogmaals op A, dit zal de uitschakelinstelling invoeren en druk tenslotte op A om de uitschakelinstellingen te annuleren.



A

5. Reinigen

Bij regelmatig gebruik van het apparaat kan het filter verstopt raken met stof en deeltjes. Daarom moet het filter minimaal om de twee weken worden gereinigd. Volg deze stappen:

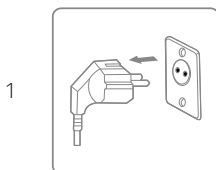

Schakel het apparaat uit en haal de stekker uit het stopcontact voordat u het schoonmaakt.

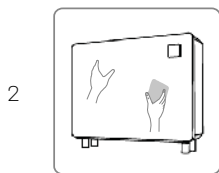

Maak de kast schoon met een zachte, droge doek. Gebruik een mild schoonmaakmiddel als het apparaat erg vuil is. Veeg de luchtontvochtiger met een licht vochtige doek af. Spuit nooit water op het apparaat.

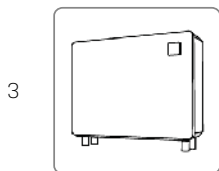

Verwijder het filter (luchtinlaat in de bodem), reinig het filter met een stofzuiger of een sopje dat niet warmer is dan 40 °C.

6. Opslag

Als het apparaat gedurende langere tijd niet wordt gebruikt, doe dan het volgende:

1. Koppel het apparaat los.
2. Maak het luchtfilter schoon met een stofzuiger.
3. Zorg ervoor dat het apparaat in perfecte staat is, zodat het na een lange opslagperiode weer veilig kan worden gebruikt.
4. Bewaar het apparaat in een geschikte verpakking.
5. Bewaar het apparaat op een stofvrije plaats en niet in direct zonlicht. Het wordt aanbevolen om het af te dekken met een stuk plastic.

7. Weergave foutcodes

Neem contact op met uw lokale distributeur als een van de onderstaande foutcodes verschijnt.

Nr.	Weergegeven code	Fout
1	E1	Hogedrukbeveiliging
2	E2	Lagedrukbeveiliging
3	E5	Beveiliging tegen afwijkende voedingsspanning
5	E8	Beveiliging tegen hoge uitlaatgastemperatuur
6	EA	Beveiliging tegen hoge afvoerluchttemperatuur
7	Eb	Beveiliging tegen lage omgevingstemperaturen
8	P0	Storing controller
9	P1	Storing sensor luchtinlaattertemperatuur
10	P2	Storing sensor luchtafvoertemperatuur
11	P3	Storing sensor uitlaatgastemperatuur
12	P5	Storing sensor retourgastemperatuur

13	P6	Storing sensor verdampingsspiraalt temperatuur
14	P7	Storing sensor luchtvochtigheid
15	P8	Storing sensor koelplaat
16	P9	Storing stroomsensor
17	PA	Geheugenstoring herstart
18	F1	Storing compressoraandrijfmodule of bedrading daarvan
19	F2	Storing PFC-module
20	F3	Storing - compressor start niet
21	F4	Storing - compressor werkt niet
22	F5	Beveiliging omvormerprintplaat tegen overstroom
23	F6	Beveiliging omvormerprintplaat tegen oververhitting
24	F7	Overstroombeveiliging
25	F8	Beveiliging radiator tegen hoge temperatuur
26	F9	Storing DC-ventilator
27	FA	Overstroombeveiliging PFC-module

8. Probleemoplossing

Controleer het volgende voordat u contact opneemt met de technische ondersteuning.

PROBLEEM	MOGELIJKE OORZAAK	OPLOSSING
Unit werkt niet	De voeding is niet aangesloten	Steek de stekker in het stopcontact.
	Doorgebrande zekering.	Controleer en vervang de zekering.
	De stroomschakelaar is uitgeschakeld.	Controleer de schakelaar en zet hem aan.
Weergave is normaal, maar geen ontvochtiging	De vochtige set is te laag.	Stel het juiste vochtigheidspercentage in.
	3 minuten startvertraging.	Wacht geduldig.

BELANGRIJK!

Probeer de luchtontvochtiger niet zelf te repareren om elk risico te vermijden.

9. Technische specificaties

Model Axel, artikelnr.	2538	2540	2542
Geadviseerd zwembadoppervlak, m ²	25	40	50
Geadviseerde kamergrootte, m ²	50 ~ 120	80 ~ 200	100 ~ 240
Bedrijfsluchttemperatuur ² , °C	10 ~ 38		
Ontvochtigingscapaciteit, l/dag (Lucht 30 °C, RH 80%)	60,8	96,0	120,0
DER ¹ , l / kWh (lucht 30 °C, RH 80%)	4,00 ~ 3,40	4,53 ~ 4,05	4,50 ~ 3,68
Ontvochtigingscapaciteit, l/dag (Lucht 30 °C, RH 70%)	50,4	79,2	100,8
DER ¹ , l/kWh (Lucht 30°C, RH 70%)	3,34 ~ 3,00	4,00 ~ 3,50	3,86 ~ 3,25
Nominaal vermogen, kW (lucht 30 °C, RH 80%)	0,11 ~ 0,73	0,17 ~ 0,99	0,22 ~ 1,36
Nominale stroom, A (Lucht 30 °C, RH 80%)	0,48 ~ 3,17	0,74 ~ 4,30	0,96 ~ 5,91
Voeding	230V / 1Ph / 50Hz		
Geluidsniveau dB (A) op 1 m	38 ~ 46	40 ~ 46	40 ~ 46
Luchtstroom, m ³ /u	600	800	1000
Nominale stroom, A	6,5	8,0	9,5
Zekering, A	7,8	9,6	11,4
Voedingskabel ³ , mm ²	3x4	3x4	3x4
Lengte van de kabel, cm	140	140	140
Netto afmeting, (BXDXH) mm	850 × 291 × 770	1120 × 291 × 770	1220 × 291 × 770
Netto gewicht	53	68	72

¹ Efficiëntieratio ontvochtiging.

² De temperatuur van deze producten kan alleen normaal werken binnen het bereik van 10 °C ~ 38 °C. Als dit bereik wordt overschreden, wordt de prestatie niet gegarandeerd; de prestatieparameters van de luchtontvochtiger zullen onder verschillende verschillen bedrijfsomstandigheden verschillen.

³ Bovenstaande gegevens zijn aangepast aan een voedingskabel van ≤10m. Als de voedingskabel ≥10 m is, moet een grotere draaddiameter worden toegepast.

De bovenstaande technische gegevens zijn alleen ter referentie. We behouden ons het recht voor om deze zonder voorafgaande kennisgeving te wijzigen.

Afmetingen

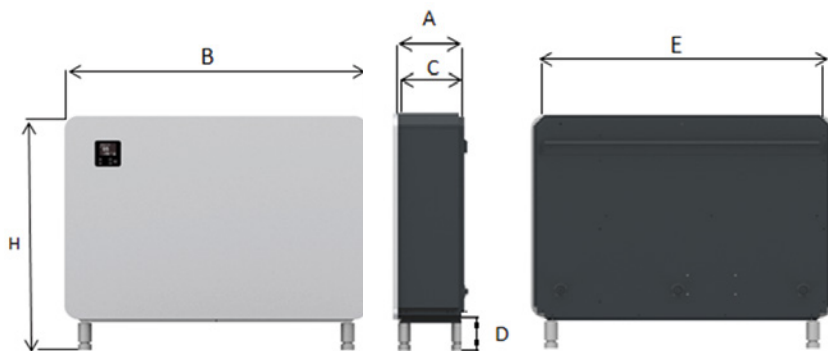

Itemnr.	A mm	B mm	C mm	D mm	E mm	F mm
2538	291	850	276	100	784	870
2540	291	1120	276	100	1054	870
2542	291	1220	276	100	1154	870

Elektrisch bedradingschema

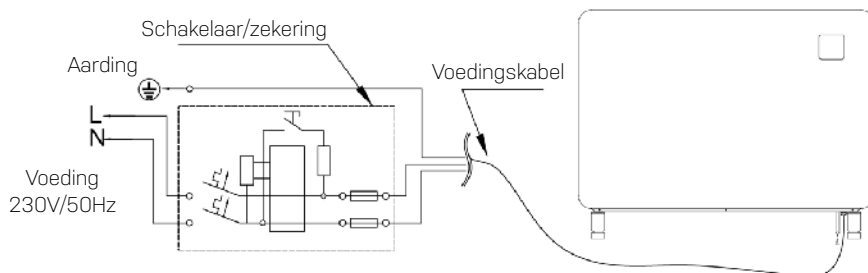

10. WIFI-INSTELLING

1. APP-download

Download de 'Smarter Pool'-app of de 'Tuya Smart'-app



Android-mobiel -
download van



iPhone -
download van



2. Accountregistratie

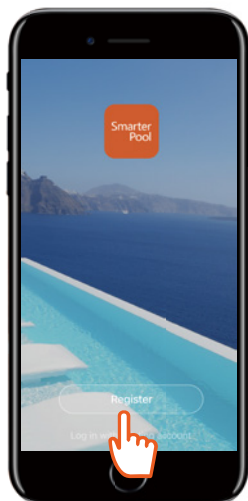

a) Druk op 'Register'
(Registreren).

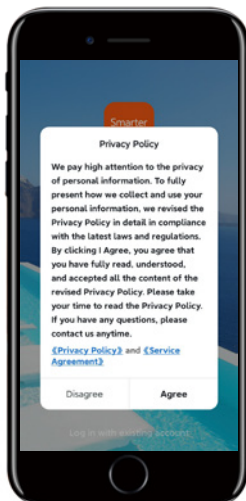

b) Stem in met het
'Privacy Policy' (Privacy-
beleid).

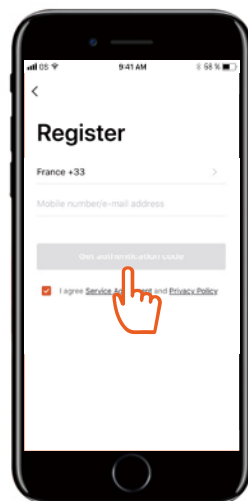

c) Registratie met een
mobiel telefoonnummer
of e-mail.

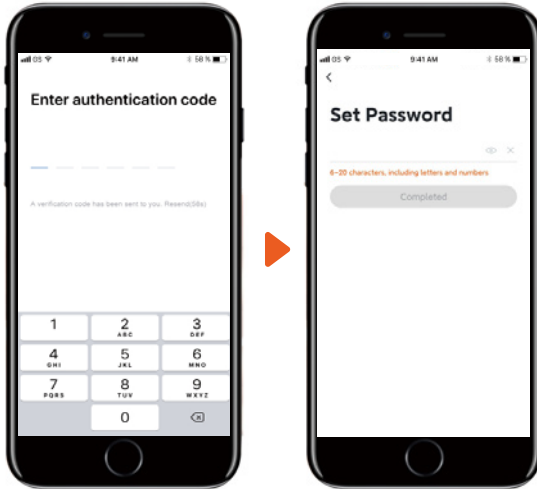

d) Voer de verificatiecode in die u per e-mail of sms is toegezonden.

e) Stel een inlogwachtwoord in.

3. App-aansluiting

Zorg ervoor dat uw mobiele telefoon verbonden is met de op 2,4GHz geconfigureerde wifi thuis.

a) Wifi-verbinding:

Druk na het inschakelen van het apparaat 3 seconden op de startknop . De wifi-indicator zal knipperen en het apparaat is klaar om verbinding te maken.



b) Apparaat toevoegen.

Druk op 'Apparaat toevoegen' en volg de instructies op de app om de verbinding te voltooien. De wifi-indicator  stopt met knippen op het apparaat zodra de verbinding geslaagd is.

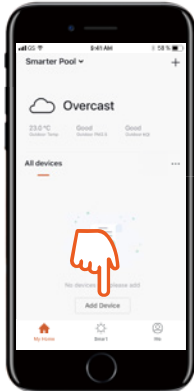

1) Druk op 'Add Device' (Apparaat toevoegen). De app zal nu beginnen met het scannen naar apparaten.



2) Als uw apparaat verschijnt, drukt u erop.

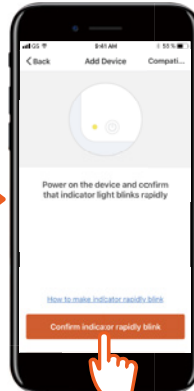

3) Druk op 'Confirm...' (Bevestig...).

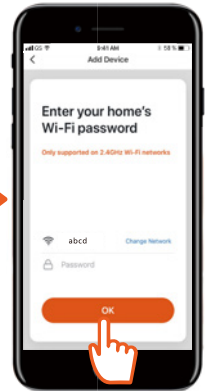

4) Voer de juiste informatie in en druk op 'OK'.

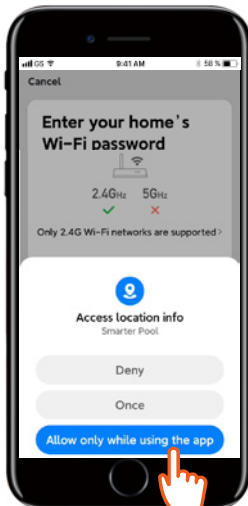

5) Druk op 'Allow...'
(Toestaan...).

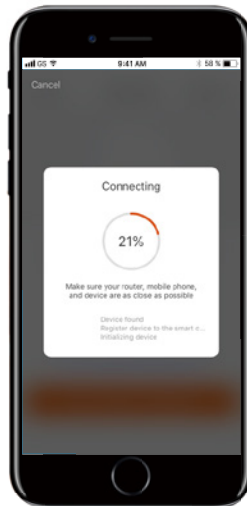

6) De app maakt verbinding.

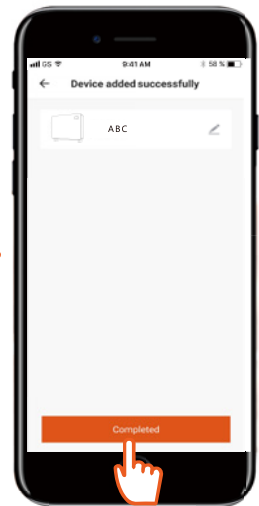



7) Druk op 'Completed' (Voltooid).

c) Storing in de verbinding

Als de verbinding mislukt, controleer dan of uw netwerknaam en wachtwoord correct zijn. Zorg er ook voor dat uw router, mobiele telefoon en apparaat zo dicht mogelijk bij elkaar staan.

d) Wifi-herverbinding

Als het wifi-wachtwoord of het netwerk van configuratie verandert, is het nodig om opnieuw verbinding te maken:

Druk 10 seconden op de startknop . De wifi-indicator  begint nu gedurende 60 seconden langzaam te knipperen en de wifi-indicator  is nu uit. De oorspronkelijke verbinding wordt gewist. Start een nieuwe verbinding op zoals hierboven, 'App-verbinding'.

4. Bediening



Let op

De eenheid is niet voorzien van elektrische verwarming.

5. Deel de eenheid met anderen

U kunt de bediening van het toestel delen door anderen de app te laten installeren en zich te laten registreren. Als beheerder kunt u gebruikers toevoegen met de volgende procedure:

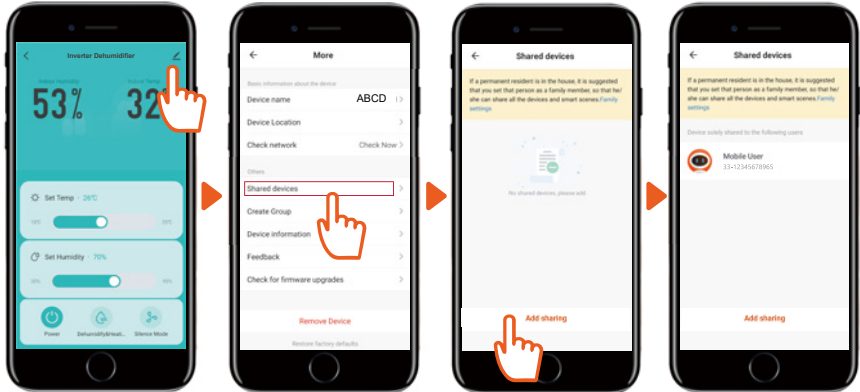

1) Druk op het configuratie-icoon

2) Druk op 'Share device' (Gedeelde apparaten).

3) Druk op 'Add sharing' (Delen toevoegen).

4) Alle gebruikers die het apparaat delen worden nu in de app getoond.

11. Onderhoud

Als u vragen hebt of meer informatie nodig hebt, aarzel dan niet om te bellen met **Klantenservice op + 45 6916 3200**

Als u service nodig hebt of als u een garantieclaim wilt indienen, moet u een ticket aanmaken in ons supportstelsel. Ga naar de startpagina onder SUPPORT.

12. Garantie

Beperkte garantie

Wij garanderen dat alle onderdelen vrij zijn van defecten aan materialen en arbeid voor een periode van twee jaar vanaf de datum van aankoop. Voor de compressor geldt 6 jaar garantie vanaf de aankoopdatum. De garantie dekt alleen materiaal of fabricagefouten die voorkomen dat het product op een normale manier kan worden geïnstalleerd of gebruikt. Defecte onderdelen worden vervangen of gerepareerd.

De garantie dekt geen transportschade, enig ander gebruik dan het bedoelde, schade veroorzaakt door onjuiste montage of oneigenlijk gebruik, schade veroorzaakt door slagen, stoten of andere fouten, vorstschade of door onjuiste opslag.

De garantie vervalt als de gebruiker het product wijzigt.

De garantie geldt niet voor productgerelateerde schade, materiële schade of algemeen operationeel verlies.

De aansprakelijkheid van de fabrikant kan niet hoger zijn dan de reparatie of vervanging van defecte onderdelen en omvat geen arbeidskosten voor het verwijderen en opnieuw installeren van het defecte onderdeel, transportkosten van en naar het servicecentrum, en alle andere materialen die nodig zijn voor het uitvoeren van de reparatie.

Deze garantie dekt geen storing of slechte werking als gevolg van het volgende:

- Als het apparaat niet wordt geïnstalleerd, bediend of onderhouden in overeenstemming met de handleiding die bij het apparaat is geleverd.
- De arbeidsuren voor installatie van het apparaat.
- Misbruik, verandering, ongeval, brand, overstroming, blikseminslag, knaagdieren, insecten, nalatigheid of onvoorziene gebeurtenissen.
- Gebruik van niet door de fabriek geautoriseerde onderdelen of accessoires in combinatie met het product.

Beperking van aansprakelijkheid

Dit is de enige garantie die de fabrikant verstrekt. Niemand mag namens ons een andere garantie geven.

Deze garantie geldt in de plaats van alle andere garanties, expliciet of impliciet, met inbegrip van maar niet beperkt tot enige impliciete garantie van geschiktheid voor een bepaald doel en verkoopbaarheid. We wijzen uitdrukkelijk elke aansprakelijkheid af voor gevolgschade, incidentele, indirecte of gevolgschade als gevolg van een schending van de uitdrukkelijke of impliciete garanties.

Deze garantie geeft u specifieke wettelijke rechten, die per land kunnen verschillen.

Klachten

In het geval van een garantieclaim moet een geldig aankoopbewijs worden ingediend.

Lees voor meer informatie over het indienen van garantieclaims in het gedeelte SERVICE.



Przed użyciem przeczytaj instrukcję obsługi, zapoznaj się z odpowiednią sekcją niniejszych instrukcji.



Niechciane materiały należy poddać recyklingowi zamiast je wyrzucić. Wszystkie urządzenia i paczki muszą być sortowane i dostarczane do regionalnego centrum recyklingu i przetwarzane w sposób przyjazny dla środowiska.



Produkt jest zgodny z obowiązującymi dyrektywami UE i innymi przepisami.



To urządzenie wykorzystuje łatwopalny czynnik chłodniczy. Jeżeli czynnik chłodniczy wycieknie i wejdzie w kontakt z ogniem lub elementem grzewczym, dojdzie do wytworzenia szkodliwego gazu i zaistnieje ryzyko pożaru.

Czynnik chłodniczy R32

Spis treści

1. Instrukcje dotyczące bezpieczeństwa	130
2. Lista części	132
4. Instrukcja obsługi	136
5. Czyszczenie	137
6. Przechowywanie.....	138
7. Wyświetlanie kodów błędów	138
8. Rozwiązywanie problemów	139
9. Dane techniczne	140
10. Serwis	142
11. Gwarancja	142

1. Instrukcje dotyczące bezpieczeństwa

Ostrzeżenie

To urządzenie jest przeznaczone wyłącznie do użytku domowego. Każde inne użycie nie jest zalecane przez producenta i może spowodować pożar, porażenie prądem lub inne obrażenia ciała lub uszkodzenia.



Ostrzeżenia

Obsługa urządzenia mokrymi rękami jest niedozwolona

Ostrzeżenie

Przewód zasilający



Nie odłączać przewodu zasilającego od gniazda ściennego.

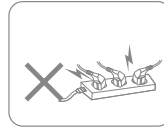

Nie podłączać urządzenia do przeciążonego przedłużacza.

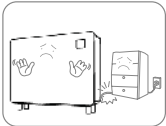

Nie stawiać ciężkich przedmiotów na przewodzie zasilającym, aby uniknąć zagrożeń bezpieczeństwa.

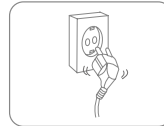

Nie używać urządzenia, jeśli przewód zasilający nie może być bezpiecznie wciśnięty do gniazdka.

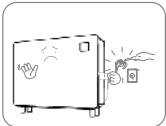

Nie wymieniać samodzielnie przewodu zasilającego, w tym celu należy skontaktować się z autoryzowanym warsztatem serwisowym w celu naprawy.



Aby uniknąć porażenia prądem elektrycznym, nie dotykać wtyczki mokrymi rękami.

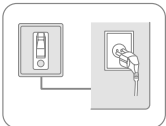

Gniazdko musi być uziemione i odpowiednio zabezpieczone.

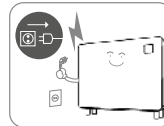

Odłącz urządzenie od źródła zasilania podczas burzy.

Lokalizacja



Aby uniknąć pożaru, nie należy umieszczać przedmiotów łatwopalnych i wybuchowych wokół urządzenia.



Umieścić urządzenie na stabilnej, płaskiej powierzchni.

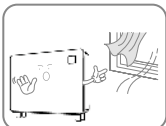

Nie używać urządzenia w miejscach z przeciągiem.

Użytkowanie

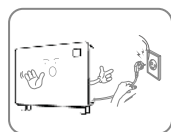

Przed przeniesieniem urządzenia należy wyłączyć zasilanie i odłączyć przewód zasilający.

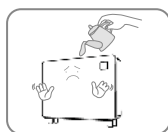

W celu uniknięcia awarii nie należy wlewać wody do urządzenia.

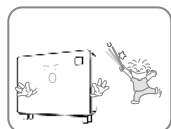

Należy dopilnować, aby dzieci nie bawiły się urządzeniem.



Nie należy umieszczać ciężkich przedmiotów na urządzeniu, aby uniknąć awarii.

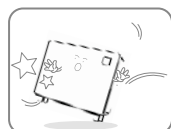

Urządzenia nie wolno przewracać ani poddawać uderzeniom lub wstrząsom, aby uniknąć nieprawidłowego działania.

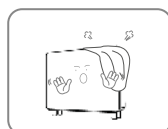

Podczas użytkowania urządzenia nie wolno go przykrywać.

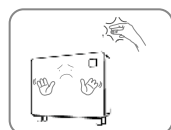

Nie należy kłaść rąk na wylocie powietrza, aby uniknąć uszkodzenia lub nieprawidłowego działania.

2. Lista części

Elementy

1. Śruba x 5
2. Nóżki x 4
3. Rura spustowa 2 m (16 mm)
4. Wiszący wspornik
5. Pasek do zawieszenia na ścianie
6. Podkładki ścienne
7. Wylot powietrza
8. Panel sterowania
9. Nóżka
10. Wlot powietrza (na dole)

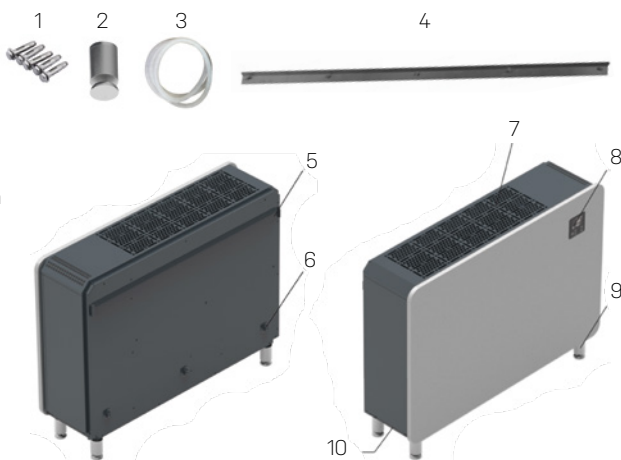

Panel sterowania

11. Tryb osuszacza
12. Połączenie WiFi
13. Kompresor
14. Prędkość kompresora
15. Poziom wilgotności
16. Tryb pracy
17. Przycisk w górę
18. Przycisk w dół
19. Temperatura
20. Ustawienie czasomierza
21. Włącznik / wyłącznik
22. Tryb pracy
23. Czasomierz

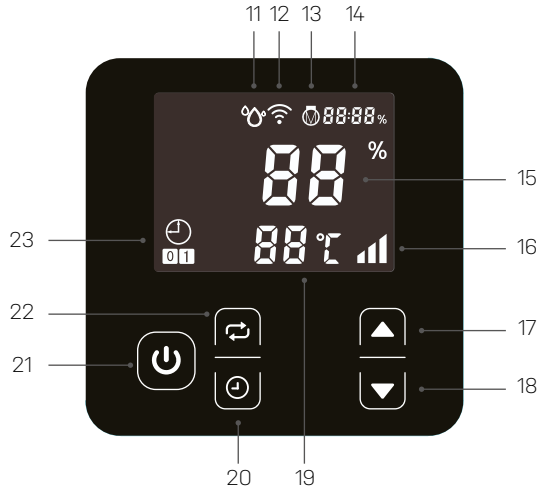

3. Przed obsługą

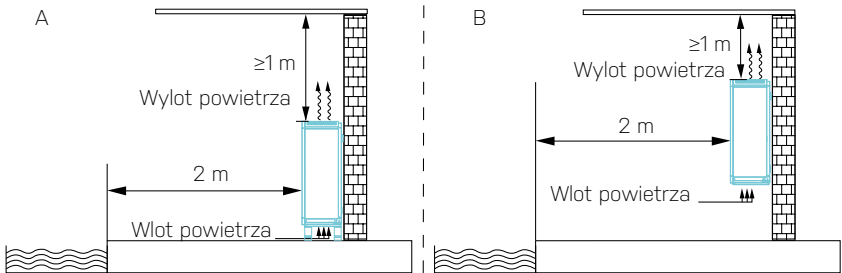

- Ustaw urządzenie Axel w pozycji pionowej na stabilnej, poziomej powierzchni.
- Należy się upewnić, że osuszacz znajduje się w bezpiecznej odległości, aby osiągnąć optymalny przepływ powietrza. Urządzenie Axel można umieścić jak pokazano na schemacie A (na podłodze) lub B (zamontowany na ścianie), co najmniej 1 metr od dachu. Z przodu urządzenia Axel musi być 2 metry wolnej przestrzeni.
- Należy pamiętać, że napięcie zasilające urządzenie musi być zgodne z wartością określoną dla urządzenia, a gniazdo musi być uziemione.
- Należy włączyć zasilanie i uruchomić urządzenie zgodnie z poniższymi instrukcjami.

Umieszczanie urządzenia na podłodze

Jednostka posiada cztery nóżki. Należy dopasować nóżkę do otworu montażowego w obudowie osuszacza i obrócić ją w kierunku zgodnym z ruchem wskazówek zegara, jak wskazano na Rysunku 1.

WAŻNE!

Nie należy odwracać urządzenia podczas instalacji! Jeśli urządzenie zostało obrócone, zawsze należy odczekać godzinę przed użyciem.

Należy podłączyć rurę spustową i przewód zasilający zgodnie ze schematem połączeń

- A: Wejście kabla zasilającego
- B: Odpływ
(rura spustowa w zestawie)
- C: Nóżka

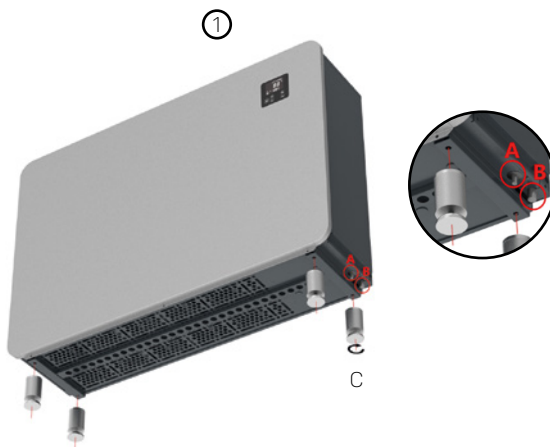

Montaż urządzenia na ścianie

Krok 1

Betonowy fundament wybranej ściany powinien być mocny i trwały.



Należy zamontować wspornik (Rysunek 2) do ściany, przykręcając pięć śrub (w zestawie) do otworów w ścianie.

Krok 2

Należy umieścić podkładkę A (Rysunek 3) w otworach do montażu na ścianie za urządzeniem.

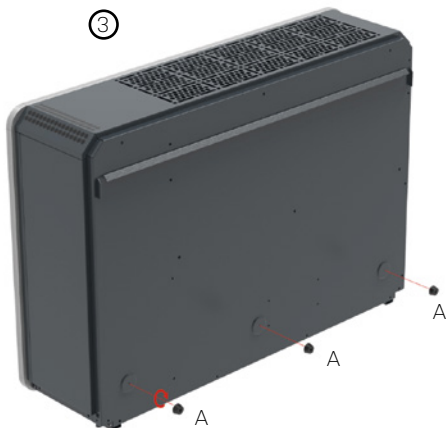

Krok 3

Należy zawiesić urządzenie (Rysunki 4-5) za pomocą paska do zawieszania umieszczonego z tyłu na przymocowanym do ściany wsporniku. Należy upewnić się, że podkładki opierają się o ścianę, Rysunek 5 - A.

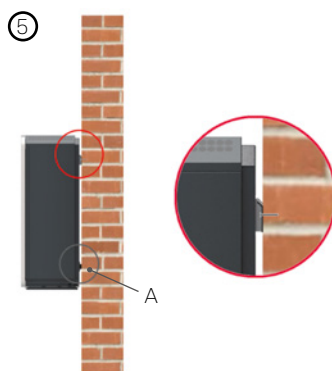
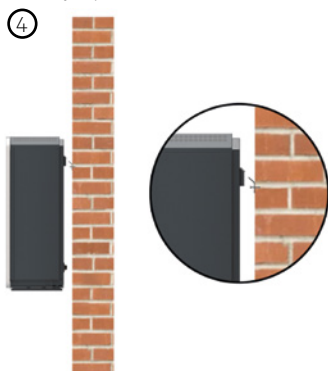

Krok 4

Podłącz rurę spustową i przewód zasilający zgodnie ze schematem połączeń

- A: Przewód zasilający
- B: Odpływ (rura spustowa w zestawie)

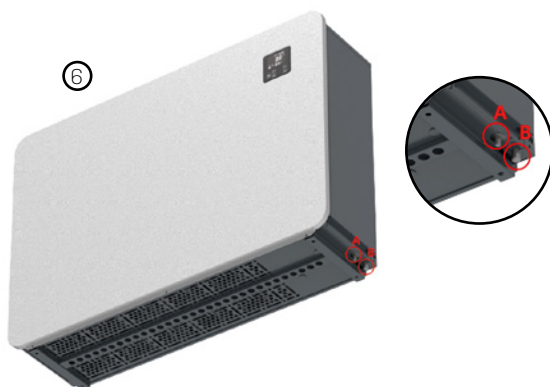

4. Instrukcja obsługi

Włączanie / wyłączanie urządzenia

Należy podłączyć zasilacz i nacisnąć raz przycisk włączania / wyłączenia (A), aby włączyć urządzenie.



A

Tryb pracy

Urządzenie Axel może pracować w „trybie inteligentnym” (B) i „trybie cichym” (C). Wydajność robocza w „trybie inteligentnym” wynosi do ~100%, a w „trybie cichym” do ~80%. Domyślnie urządzenie Axel jest ustawione do pracy w „trybie inteligentnym”. Naciśnięcie A spowoduje przełączenie między „trybem inteligentnym” a „trybem cichym”.



A

B

C

Funkcja osuszacza

Zakres ustawień wilgotności wynosi od 30% do 95%. Urządzenie Axel jest domyślnie ustawione na 70%. Należy nacisnąć A lub B, aby ustawić procent wilgotności. Zakres ustawień wilgotności wynosi od 30% do 95%. Urządzenie Axel jest domyślnie ustawione na 70%.



A

B

Ustawienie czasomierza

W urządzeniu można ustawić wyłączenie lub włączenie zgodnie z ustawieniem czasomierza.

Czasomierz - ustawienie włączania

Gdy osuszacz jest włączony lub wyłączony, należy nacisnąć A, aby przejść do ustawień czasomierza. Zapali się B, a C zacznie migać. Teraz należy nacisnąć D lub E, aby dostosować ustawienie godziny. Następnie należy nacisnąć A, aby ustawić minuty i wyregulować za pomocą D lub E. Zapisać ustawienie, naciskając trzy razy A. Można zauważyć, że C przestaje migać i zamiast tego świeci ciągłym światłem. Nie naciskając D ani E, czasomierz zostanie anulowany.

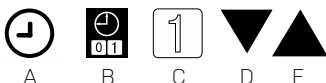

A

B

C

D

E

Czasomierz - ustawienie wyłączenia

Gdy osuszacz jest włączony lub wyłączony, należy nacisnąć A, aby przejść do ustawień czasomierza. Zapali się B, a C zacznie migać. Należy nacisnąć dwa razy A, aby ustawić wyłącznik czasowy. Zamiast tego zacznie migać F. Teraz należy nacisnąć D lub E, aby dostosować ustawienie godziny. Następnie należy nacisnąć A, aby ustawić minuty i wyregulować za pomocą D lub E. Zapisać ustawienie, naciskając A. Można zauważyć, że F przestaje migać i zamiast tego świeci światłem ciągłym. Nie naciskając D ani E, czasomierz zostanie anulowany.

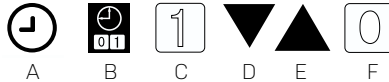

Czasomierz - ustawienie włączenia i wyłączenia

Gdy osuszacz jest włączony lub wyłączony, należy nacisnąć A, aby przejść do ustawień czasomierza. Zapali się B, a C zacznie migać (rozpocznie się ustawianie włączenia). Teraz należy nacisnąć D lub E, aby dostosować ustawienie godziny. Następnie należy nacisnąć A, aby ustawić minuty i wyregulować za pomocą D lub E. Nacisnąć A, F zacznie migać (rozpocznie się ustawianie wyłączenia). Teraz należy nacisnąć D lub E, aby dostosować ustawienie godziny. Następnie należy nacisnąć A, aby ustawić minuty i wyregulować za pomocą D lub E. Zapisać ustawienia, naciskając A. Można zauważyć, że C i F świecą światłem ciągłym.

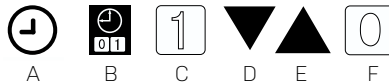

Anulowanie czasomierza

Nacisnąć A, aby wejść do ustawień czasomierza. Nacisnąć ponownie A, spowoduje to anulowanie ustawienia włączenia. Nacisnąć ponownie A. Spowoduje to wejście w ustawienia wyłączenia, a na koniec należy nacisnąć A, aby anulować ustawienia wyłączenia.



5. Czyszczenie

Gdy urządzenie jest używane regularnie, filtr może zostać zatkany kurzem i cząsteczkami. Dlatego filtr powinien być czyszczony co najmniej raz na dwa tygodnie. Należy wykonać następujące kroki:

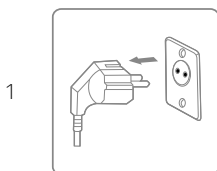

Wyłączyć urządzenie i wyjąć wtyczkę z gniazdka przed czyszczeniem.

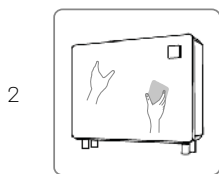

Wyczyścić obudowę miękką, suchą ściereczką. Jeśli urządzenie jest bardzo brudne, należy użyć łagodnego detergentu. Wytrzeć osuszacz lekko wilgotną szmatką. Nigdy nie rozpylać wody na urządzeniu.

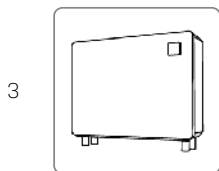

Wyjąć filtr (wlot powietrza na dole), wyczyścić go za pomocą odkurzacza lub wody z mydłem o temperaturze nie wyższej niż 40°C.

6. Przechowywanie

Jeśli urządzenie nie będzie używane przez dłuższy czas, należy wykonać następujące czynności:

1. Odłączyć urządzenie.
2. Wyczyścić filtr powietrza za pomocą odkurzacza.
3. Upewnić się, że urządzenie jest w idealnym stanie, aby można było z niego bezpiecznie korzystać po długim okresie przechowywania.
4. Należy przechowywać urządzenie w odpowiednim opakowaniu.
5. Przechowywać urządzenie w miejscu wolnym od pyłu, z dala od bezpośredniego światła słonecznego. Zaleca się przykryć urządzenie kawałkiem plastiku.

7. Wyświetlanie kodów błędów

Jeśli pojawi się którykolwiek z poniższych kodów błędów, należy skontaktować się z lokalnym dystrybutorem.

L.p.	Kod na wyświetlaczu	Błąd
1	E1	Zabezpieczenie przed wysokim ciśnieniem
2	E2	Zabezpieczenie przed niskim ciśnieniem
3	E5	Zabezpieczenie przed nieprawidłowym napięciem zasilającym
5	E8	Zabezpieczenie przed wysoką temperaturą wywiewanego powietrza
6	EA	Zabezpieczenie przed wysoką temperaturą na wylocie powietrza
7	Eb	Zabezpieczenie przed niską temperaturą otoczenia
8	P0	Awaria kontrolera
9	P1	Awaria czujnika temperatury wlotu powietrza
10	P2	Awaria czujnika temperatury wylotu powietrza

11	P3	Awaria czujnika temperatury wywiewanego powietrza
12	P5	Awaria czujnika temperatury recyrkulacji gazu
13	P6	Awaria czujnika temperatury cewki parownika
14	P7	Awaria czujnika wilgotności otoczenia
15	P8	Awaria czujnika płyty chłodzącej
16	P9	Awaria czujnika prądu
17	PA	Błąd ponownego uruchomienia pamięci
18	F1	Awaria modułu napędu kompresora lub powiązanego okablowania
19	F2	Awaria modułu PFC
20	F3	Błąd rozruchu kompresora
21	F4	Błąd działania kompresora
22	F5	Zabezpieczenie przed przetężeniem płyty falownika
23	F6	Zabezpieczenie przed przegrzaniem płyty falownika
24	F7	Zabezpieczenie przed przetężeniem
25	F8	Zabezpieczenie przed wysoką temperaturą chłodnicy
26	F9	Awaria wentylatora DC
27	FA	Zabezpieczenie przed przetężeniem modułu PFC

8. Rozwiązywanie problemów

Przed skontaktowaniem się z działem pomocy technicznej należy sprawdzić poniższe kwestie.

PROBLEM	MOŻLIWA PRZYCZYNA	ROZWIĄZANIE
Urządzenie nie działa	Zasilanie nie jest podłączone.	Podłączyć przewód zasilania do gniazdka.
	Spalony bezpiecznik.	Sprawdzić i wymienić bezpiecznik.
	Wyłącznik automatyczny jest wyłączony.	Sprawdzić i włączyć wyłącznik automatyczny.
Wyświetlacz działa normalnie, ale nie występuje osuszanie	Ustawienia wilgotności są zbyt niskie.	Ustawić odpowiedni procent wilgotności.
	3 minuty opóźnienia rozpoczęcia.	Zaczeekać cierpliwie.

WAŻNE!

Nie należy samodzielnie naprawiać osuszacza, aby uniknąć ryzyka.

9. Dane techniczne

Model Axel, nr art.	2538	2540	2542
Zalecana powierzchnia basenu, m ²	25	40	50
Zalecana wielkość pokoju, m ²	50 ~ 120	80 ~ 200	100 ~ 240
Temperatura powietrza roboczego ² , °C	10 ~ 38		
Wydajność osuszania, l/dzień (powietrze 30°C, wilgotność względna 80%)	60,8	96,0	120,0
DER ¹ , l/kWh (powietrze 30°C, wilgotność względna 80%)	4,00 ~ 3,40	4,53 ~ 4,05	4,50 ~ 3,68
Wydajność osuszania, l/dzień (powietrze 30°C, wilgotność względna 70%)	50,4	79,2	100,8
DER ¹ , l/kWh (powietrze 30°C, wilgotność względna 70%)	3,34 ~ 3,00	4,00 ~ 3,50	3,86 ~ 3,25
Moc znamionowa, kW (powietrze 30°C, wilgotność względna 80%)	0,11 ~ 0,73	0,17 ~ 0,99	0,22 ~ 1,36
Prąd znamionowy, A (powietrze 30°C, wilgotność względna 80%)	0,48 ~ 3,17	0,74 ~ 4,30	0,96 ~ 5,91
Zasilanie	230 V / 1 Ph / 50 Hz		
Poziom hałasu dB (A) w odległości 1 m	38 ~ 46	40 ~ 46	40 ~ 46
Przepływ powietrza, m ³ /h	600	800	1000
Prąd znamionowy, A	6,5	8,0	9,5
Bezpiecznik, A	7,8	9,6	11,4
Przewód zasilający ³ , mm ²	3 x 4	3 x 4	3 x 4
Długość kabla, cm	140	140	140
Wymiary netto, (szer. x gł. x wys.) mm	850 x 291 x 770	1120 x 291 x 770	1220 x 291 x 770
Waga netto	53	68	72

¹ Współczynnik wydajności osuszania

² Niniejszy produkt może normalnie pracować tylko w temperaturze w zakresie 10°C ~ 38°C. Po przekroczeniu tego zakresu wydajność nie jest gwarantowana; należy mieć to na uwadze, że parametry wydajności osuszacza będą różne w różnych warunkach pracy.

³ Powyższe dane są dostosowane do kabla zasilającego ≤10 m. Jeśli przewód zasilający ma ≥10 m, średnica przewodu musi być większa.

Powyższe dane techniczne służą wyłącznie do celów informacyjnych. Zastrzegamy sobie prawo do ich zmiany bez powiadomienia.

Wymiary

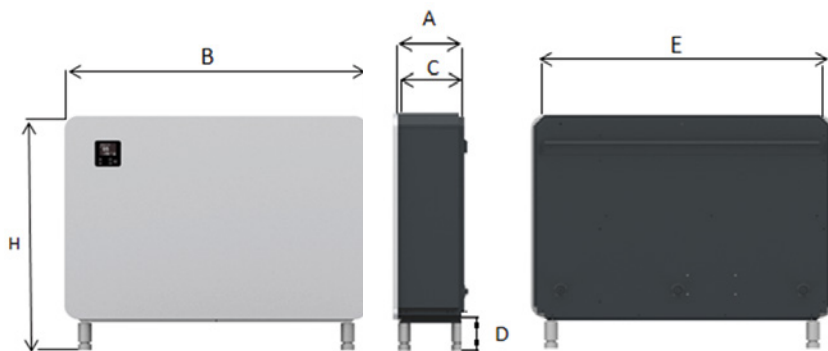

Nr artykułu	A mm	B mm	C mm	D mm	E mm	F mm
2538	291	850	276	100	784	870
2540	291	1120	276	100	1054	870
2542	291	1220	276	100	1154	870

Schemat instalacji elektrycznej

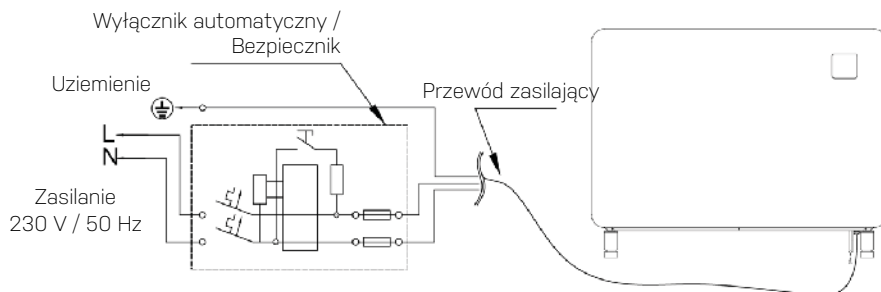

10. Serwis

W razie pytań lub potrzeby uzyskania dalszych informacji prosimy o kontakt z **działem obsługi klienta pod numerem +45 6916 3200**

W przypadku potrzeby wezwania serwisu lub złożenia reklamacji należy przesać zgłoszenie bezpośrednio w naszym systemie pomocy technicznej. Przejdź do strony głównej i otwórz sekcję POMOCY TECHNICZNEJ.

11. Gwarancja

Ograniczona gwarancja

Gwarantujemy, że wszystkie części są wolne od wad materiałowych i produkcyjnych przez okres dwóch lat od daty zakupu. Kompresor posiada 6-letnią gwarancję od daty zakupu. Gwarancja obejmuje wyłącznie wady materiałowe lub produkcyjne, które uniemożliwiają montaż lub normalną eksploatację produktu. Uszkodzone części zostaną zastąpione lub naprawione.

Gwarancja nie obejmuje szkód transportowych, użytkowania innego niż zamierzone, szkód spowodowanych nieprawidłowym montażem lub niewłaściwym użytkowaniem, uszkodzeń spowodowanych uderzeniami lub innymi błędami albo niewłaściwym przechowywaniem.

W przypadku modyfikacji produktu przez użytkownika gwarancja traci ważność.

Gwarancja nie obejmuje uszkodzeń związanych z produktem, uszkodzeń mienia ani ogólnych strat operacyjnych.

Odpowiedzialność producenta nie może przekraczać zakresu naprawy lub wymiany wadliwych części i nie obejmuje kosztów pracy poniesionych w celu usunięcia i ponownego zainstalowania wadliwej części, kosztów transportu do i z centrum serwisowego oraz wszystkich innych materiałów niezbędnych do przeprowadzenia naprawy.

Niniejsza gwarancja nie obejmuje awarii lub nieprawidłowego działania w wyniku następujących czynności:

- Jeśli urządzenie nie zostanie zainstalowane, obsługiwane lub konserwowane zgodnie z instrukcją obsługi dostarczoną z urządzeniem.
- Wykonanie dowolnej instalacji urządzenia.
- Niewłaściwe użytkowanie, przeróbka, wypadek, pożar, powódź, uderzenie pioruna, grzyzenie, owady, zaniedbania lub nieprzewidziane wydarzenia.
- Korzystanie z części lub akcesoriów nieautoryzowanych przez producenta w połączeniu z produktem.

Ograniczenie odpowiedzialności

Jest to jedyna gwarancja udzielana przez producenta. Nie upoważniamy nikogo do udzielania jakichkolwiek innych gwarancji w naszym imieniu.

Niniejsza gwarancja zastępuje wszelkie inne gwarancje, wyraźne lub dorozumiane, obejmujące, ale nie ograniczające się do wszelkich dorozumianych gwarancji przydatności do określonego celu i możliwości sprzedaży. Wyraźnie zrzekamy się wszelkiej odpowiedzialności za wynikowe, przypadkowe, pośrednie lub inne szkody wynikające z naruszenia wyraźnych lub dorozumianych gwarancji.

Niniejsza gwarancja daje użytkownikowi określone prawa, które mogą się różnić w zależności od kraju.

Reklamacje

W przypadku roszczeń gwarancyjnych należy okazać ważny dowód zakupu. Należy przeczytać instrukcje dotyczące zgłaszania roszczeń gwarancyjnych w części SERWIS.



Thank you for choosing this product.
Please read this instruction manual before using it.