

Læs brugsanvisningen, før du tager apparatet i brug. Dette apparat kræver en slange og en regulator, spørg forhandleren. Brug kun i et område med god udluftning. Må ikke bruges i fritidskøretøjer som f.eks. Campingvogne og autocampere.

Läs igenom bruksanvisningen, innan du använder apparaten. För denna apparat krävs en slang och en regulator, fråga din återförsäljare. Använd endast i ett väl ventilerat utrymme. Använd inte i fritidsfordon som husvagnar och husbilar.

Les bruksanvisningen før du bruker apparatet. Dette apparatet krever en slange og en regulator, kontakt gassleverandøren. Bare til bruk i et godt ventilert område. Må ikke brukes i fritidskjøretøy som campingvogner eller bobiler.

Read the instructions before using the appliance  
This appliance requires a hose and regulator, check with your gas supplier.  
Use only in a well ventilated area.  
Do not use in leisure vehicles such as caravans and auto caravans.

Dette produkt egner sig ikke som primær varmekilde.

Denna produkt är inte lämplig som primär värmekälla.

Dette produktet egner seg ikke som primær varmekilde.

This product is not suitable as a primary heat source.

DK

SE

NO

GB



**GRAD**

PIN CODE: 2531DP-0105

Brugsanvisning · Bruksanvisning  
Bruksanvisning · Instruction manual

# Gasvarmer + elektrisk varmeapparat

## INTRODUKTION

For at du kan få mest mulig glæde af dit nye produkt, beder vi dig gennemlæse denne brugsanvisning, før du tager produktet i brug. Vi anbefaler dig desuden at gemme brugsanvisningen, hvis du senere skulle få brug for at genopfriske din viden om produktets funktioner.

## TEKNISKE DATA

<b>Gasvarmer + elektrisk varmeapparat</b>		 24 2531
<b>MODEL</b>		<b>103191/9056185</b>
Apparatkategori (Kat.):		I 3B/P(30)
Brændertype:		Keramisk brænder
Effekt:		220-240V / 50-60Hz / 1.2kW
Dysetørrelse:		0,59 mm
Nominelt forsyningstryk:		28-30 mbar
Gastype		Butan (G30), Propan (G31)
Nominelt varmeinput (kW):	ΣQn Maksimum	4,2
	Medium	2,9
	Minimum	1,5
Gasforbrug (g/t):	Maksimum	305
	Medium	210
	Minimum	110
Tændingssystem:		Piezo-elektrisk
Gasbeholder:		op til 13 kg
Bestemmelseslande:		DK, NO
Udstyret med væltesikring og ODS-ventil 2188 (slukker ved iltmangel i rummet). Leveres med 0,5 m slange og regulator.		

## SÆRLIGE SIKKERHEDSANVISNINGER

- Brug altid varmeapparatet i overensstemmelse med instruktionerne, der følger med hvert varmeapparat. Opbevar instruktionerne et sikkert sted.
- Placer ikke apparatet tæt på vægge, møbler, gardiner, sengetøj eller andre brændbare materialer. Risiko for brand.
- LÆG IKKE tøj eller andet materiale på varmeapparatet. Dette kan medføre brandfare/eller påvirke apparatets effektivitet.
- Beskyttelsen på dette apparat skal forhindre risikoen for brand eller brandskader, og beskyttelsen eller dele heraf må ikke fjernes permanent. DEN GIVER IKKE FULD BESKYTTELSE AF BØRN ELLER SVAGELIGE PERSONER.
- Gasvarmeovnen bliver meget varm under brug og må derfor ikke anvendes i nærheden af brændbare materialer, herunder gardiner, tøj eller møbler. Opbevar ikke brændbare materialer i nærheden af eller på gasvarmeovnen.

- Gasvarmeren må ikke flyttes, mens den er i brug. Stød eller slag kan udløse sikkerhedsanordningen. Sluk gasvarmeren og lad den køle af, før du flytter den.
- Overhold følgende minimumsafstande: 50 cm fra siderne og 100 cm fra forsiden. Vend altid varmeren mod midten af rummet. Placer altid varmeren på en plan overflade.
- Hvis der er mistanke om lækage. Frakobl IKKE regulatoren. Kontrollér alle forbindelser. Åbn gassen langsomt og børst forbindelserne med sæbevand eller en lækagespray, så vil der dannes bobler ved en gaslækage. Hvis der findes en lækage, skal gassen lukkes. Brug ikke varmeren igen, før den er blevet kontrolleret af en kompetent person i overensstemmelse med Gas Safety (installations and use) Regulations 1998.
- Gasvarmeren må ikke bruges af personer med nedsat følesans, fysiske eller mentale handicap eller personer, der ikke kan betjene gasvarmeren, medmindre de overvåges eller instrueres i brugen af en person, der er ansvarlig for deres sikkerhed.
- Når du starter gasvarmeren for første gang, eller hvis den ikke har været brugt i et stykke tid, skal den startes udendørs og være tændt udendørs i 15 minutter.
- Gasvarmeren må ikke bruges i køretøjer, campingvogne, autocampere, kældre, badeværelser, soveværelser, brusebade, poolområder og højhuse.
- Brug ikke gasvarmeren, mens du sover.
- Gasvarmeren skal kontrolleres for lækager hver gang, før den bruges.
- Få et autoriseret servicecenter (for gas, slange og regulator) til at kontrollere gasvarmeren årligt.
- Sørg for, at slangerne til og fra gasflasken og eventuelle slangekoblinger ikke kan blive beskadiget under brug. Forsyningstrykket skal være 28-30 mbar. Brug aldrig gasflasker eller ventiler, der er beskadigede eller rustne.
- Hvis du lugter gas under brug, skal du straks lukke for regulatoren på gasflasken. Frakobl IKKE regulatoren. Placer flaskegassen og gasapparatet udenørs. Åbn alle døre og vinduer, luft ud i rummet og udfør en lækagetest som beskrevet i afsnittet om lækagetest.
- Opbevar aldrig andre gasflasker i det samme rum, som gasvarmeovnen anvendes i.
- Sluk gasvarmeren og luk for regulatoren, når den ikke er i brug.
- Sluk gasvarmeren og luk for regulatoren, hvis du forlader huset.
- Afbryd aldrig regulatoren, mens gasflaskens ventil eller regulatoren er åben.
- Tænd aldrig gasvarmeren, hvis slangen ser løs eller beskadiget ud på nogen måde.
- Udsæt ikke gasflasken for ekstrem varme.
- Stik ikke din finger eller nogen genstand ind gennem frontpanelet på gasvarmeovnen.
- Hold mindst 1 meters afstand mellem gasvarmeren og andre varmekilder.
- Brug kun godkendte regulatorer og slanger. Gasregulatoren skal overholde standarden EN16129:2013 og de gældende regler i det land, hvor den bruges. Kontakt nærmeste forhandler af gasudstyr. Se de tekniske oplysninger. Det er strengt forbudt at bruge justerbart tryk. Gasregulatorens forventede levetid er anslået til 5 år. Det anbefales at udskifte regulatoren senest 5 år efter fremstillingsdatoen eller efter nationale regler.
- Den udskiftelige slange skal opfylde standarden EN16436-1:2014+A1:2015. Slangen skal overholde de relevante standarder i det land, hvor den bruges. Slangen må ikke være længere end 0,5 meter. En slidt eller beskadiget slange skal udskiftes. Sørg for, at slangen ikke er tilstoppet, vredet eller i kontakt med nogen dele af apparatet undtagen tilslutningen. Det anbefales at udskifte slangen hvert 3. år eller efter nationale regler.
- Dette apparat kræver en slange og en regulator, spørg forhandleren.
- Anvend kun i godt ventilerede områder.

## MILJØ

Gasvarmeovnen skal placeres mod midten af rummet i sikker afstand fra vægge og brændbare materialer.

Gasvarmeren skal placeres på en plan og stabil overflade. Du må IKKE placere gasvarmeovnen på løse eller faste tæpper, foran stikkontakter, i nærheden af sengetøj og gardiner eller på borde.

Din gasvarmer forbruger ilt, mens den er i brug. Derfor skal der være tilstrækkelig ventilation i rum, hvor varmeren bruges. Dette sikrer, at forbrændingsprodukter fjernes, og at der kommer frisk luft ind.

Tilstrækkelig ventilation kan i høj grad reducere kondens. I nedenstående tabel vises de mindste rumstørrelser, der er egnede til hver varmeindstilling, og den ventilation, der skal være.

## ADVARSEL

Udfør en lækagetest på alle forbindelser, hver gang du tilslutter gasflasken, eller hvis gasvarmeren ikke har været brugt i en længere periode.

Undgå at vride den fleksible slange eller rørledningen.

Flyt ikke apparatet, når det er tændt.

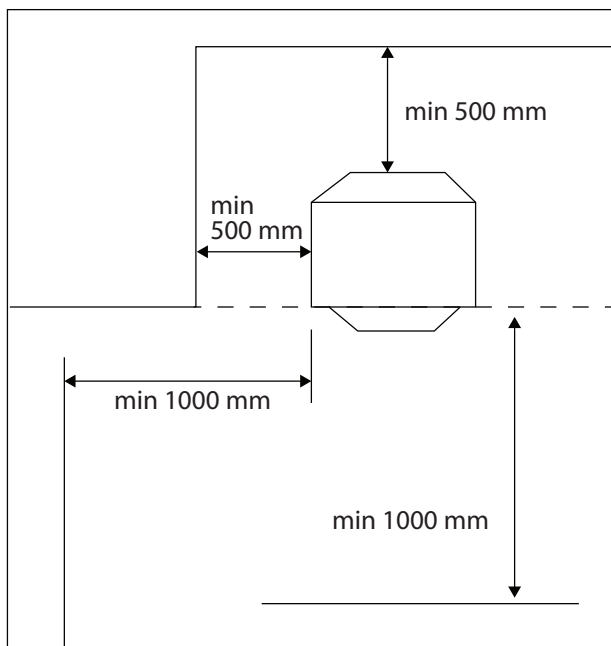

Antal brændere, der er I BRUG	ANDRE RUMSTØRRELSER	STUESTØRRELSE	Ventilation på lavt niveau	Ventilation på højt niveau
<b>1</b>	15 kubikmeter (1,5 m × 4 m × 2,5 m)	30 kubikmeter (28 m × 4 m × 25 m)	105cm <sup>2</sup>	105cm <sup>2</sup>
<b>2</b>	29 kubikmeter (28 m × 4 m × 25 m)	58 kubikmeter (5,2 m × 4 m × 25 m)	105cm <sup>2</sup>	105cm <sup>2</sup>
<b>3</b>	42 kubikmeter (42 m × 4 m × 25 m)	84 kubikmeter (84 m × 4 m × 25 m)	105cm <sup>2</sup>	105cm <sup>2</sup>

## KONSTRUKTION OG FUNKTION

DK

1. Tændingsmekanisme
2. Gasreguleringsknop
3. Sikkerhedsafskærmning
4. Pilot- og tændingssystem
5. Beskyttelsesdæksel til gasflasken
6. Betjening til elektrisk opvarmning

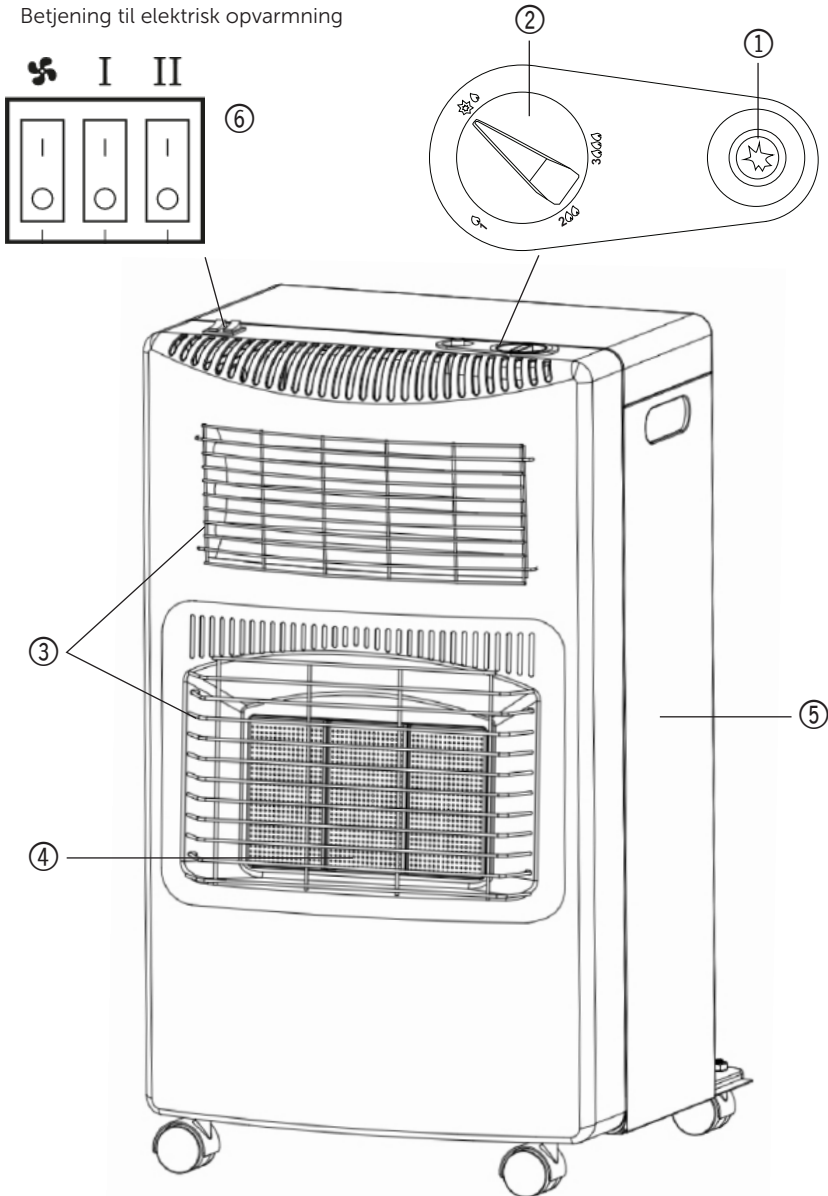

## MONTERINGSVEJLEDNING TIL FOLD- BAR GASVARMER

Det er meget vigtigt at læse og følge monteringsvejledningen omhyggeligt. Du skal følge instruktionerne trin for trin, som angivet nedenfor, for at sikre, at enheden er monteret helt fast sammen.

### IDENTIFIKATION AF DELE

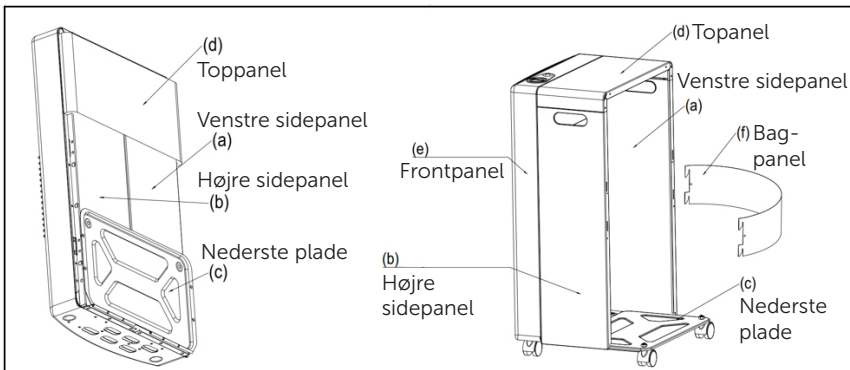

Værktøjsnavn		ANTAL
Skruer ST4 × 8		12
Skruer M5 × 8		4
Møtrik M8		2
Hjul		4

### Nu hvor du har identificeret alle delene, skal du følge instruktionerne trin for trin

Læg gasvarmeren med forsiden nedad, som vist. Læg et håndklæde eller en blød måtte/klud under for at beskytte den. Fold (a) venstre sidepanel, (b) højre sidepanel, (c) bundpladen og (d) toppladen ud, så de er tæt på en vinkel på 90 grader. (Se figur 2)

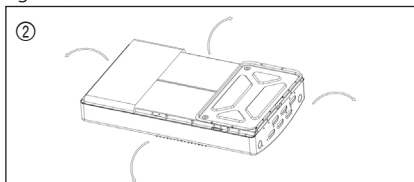

### MEGET VIGTIGT!! STUDÉR FIGUR 1 OMHYGGELIGT FOR AT SE, HVOR ALLE DE FASTGØRENDE SKRUER OG MØTRIKKER SKAL MONTE- RES OG STRAMMES.

Sæt hjørnepladen i sidepanelet og sæt bundpladen i sidepanelet (sidepanelet skal vende udad). (Se figur 3)

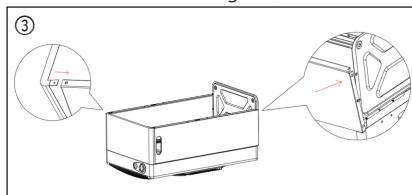

Fastgør to hjul direkte på bunden af (e) frontpanelet og fastgør to hjul til (c) bundpladen ved hjælp af 2 medfølgende møtrikker (M8). Brug 4 skruer (M58) til at fastgøre bundpladen med venstre og højre sidepaneler. Fastgør hjørnepanelet til sidepanelerne ved hjælp af 2 skruer (ST48). (Se figur 4)

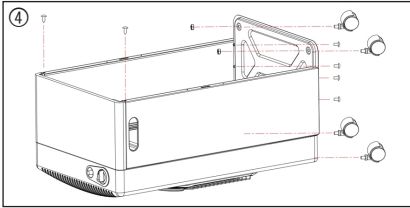

Fastgør (d) toppladen til (e) frontpanelet ved hjælp af 2 skruer (ST48). Brug 4 skruer (ST48) til at fastgøre bundpladen til venstre og højre sidepaneler. Fastgør venstre og højre panel til frontpanelet ved hjælp af 4 skruer (ST4\*8). (Se figur 5)

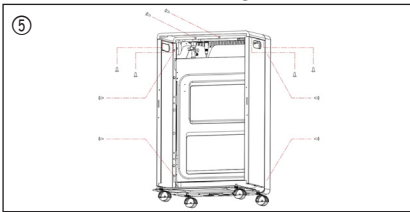

Placer (f) bagpanelet på de to sidepaneler, efter du har placeret gasflasken på bundpladen. (Se figur 6)

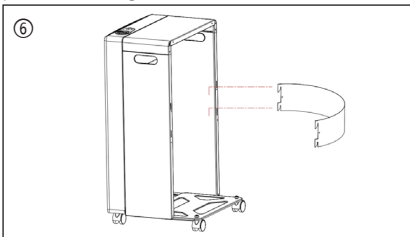

## BRUGSANVISNING

Varmeelementet har to varmetilstande: gas eller elektricitet.

Du kan kombinere de to tilstande eller aktivere dem separat.

## GASVARME

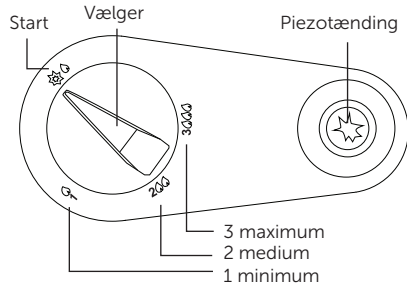

## Aktivering

Varmeeffekten kan indstilles til tre forskellige niveauer: 1) MINIMUM 2) MEDIUM 3) MAXIMUM.

- Åbn gascylinderens ventil.
- Tryk på betjeningsknappen og drej den til START- eller MINIMUM-positionen (lille flamme, fuld prik) og hold den nede i ca. 30 sekunder. Fortsæt derefter med at trykke på betjeningsknappen og tryk på piezoelektrisk tændknop én eller flere gange, indtil pilotflammen i midterpladen tændes. Hold knappen nede i yderligere 10/20 sekunder. Når knappen slippes, skal du kontrollere, om pilotflammen (vågeblusset) stadig brænder. Hvis den gør det, fungerer varmeapparatet normalt, hvis pilotflammen derimod slukkes, skal du gentage tændingsproceduren.
- Hvis du også ønsker at tænde for de andre plader for at øge temperaturen, drejer du knappen til MEDIUM-positionen (to plader lyser) eller MAXIMUM (tre plader lyser).
- Når varmeapparatet er startet, forbliver pilotflammen tændt, uanset hvilken temperatur der er indstillet.
- Bemærk: Når den tændes første gang, kan det være nødvendigt at holde betjeningsknappen nede i længere tid for at lade gas strømme til pilotflammen.

## Sluk

- Drej vælgeren til START-positionen.
- Luk for hanen til gasflasken.

## ELEKTRISK OPVARMNING

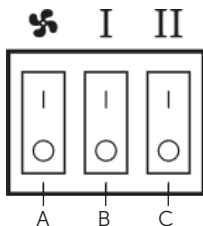

For at bruge varmeapparatet i elektrisk tilstand skal du tilslutte strømstikket til stikkontakten.

### Aktivering

Tryk knap A til position (I). Blæseren vil blæse kold luft.

Tryk knap B til position (I). Blæseren vil blæse 400 W varm luft ud (knap A skal være i

position (I).

Tryk knap C til position (II). Blæseren vil blæse 1200 W varm luft ud, knapperne A og B

skal være i position (I).

### Sluk

Bevæg knapperne A, B og C til position (O).

Når varmeapparatet ikke er i brug, skal du tage stikket ud af stikkontakten.

### OBS!

Sluk for gasvarmeren ved flasken eller drej kontakten på regulatoren til "OFF"-positionen. Hvis varmeapparatet

ikke skal bruges i en periode, skal regulatoren afmonteres fra gasflasken og sæt eventuel

afdækning eller beskyttelse på.

Drej ikke betjeningsknappen med vold, tryk knappen nedad forsigtigt, før du drejer

betjeningsknappen. Betjeningsknappen kan ikke drejes uden at trykke den nedad. Sørg for, at

for, at knappen er låst i den ønskede varmereguleringssposition efter brug.

## TILSLUTNING AF FLASKEN

Placer gasflasken i varmeelementets bagside.

Sæt gasregulatoren fast på gasflasken.

Tænd for regulatoren.

Hvis regulatoren ikke medfølger eller mangler, skal du kontakte din gasleverandør for at få rådgivning om den korrekte type til den anvendte gasflaske.

### VIGTIGT: TEST FOR LÆKAGER

Dette skal udføres et godt ventileret sted uden åben ild eller andre antændelseskilder. Tænd for regulatoren ved at dreje på regulatorkontakten. Påfør en 50/50-blanding af sæbevand eller en lækagesøgespray på alle slange- og rørsamlinger til ventilen og gasflasken. Hvis der dannes bobler, er der tale om en lækage. Hvis der opdages en lækage, skal du slukke for regulatoren, afbryde regulatoren fra flasken og flytte gasflasken udendørs eller til et godt ventileret sted.

Ret fejlen og udfør en ny lækagetest. Hvis du ikke kan rette fejlen, må du ikke bruge gasvarmeren! Sluk for regulatoren efter lækagetesten. Hvis der stadig er en lækage, skal du straks kontakte forhandleren. BRUG IKKE GASVARMEREN, HVIS DER ER LÆKAGER!

Brug ikke åben ild til at finde lækager.

Rygning og brug af åben ild er strengt forbudt under lækagetesten!

### UDSKIFTNING AF GASFLASKE

Sluk for regulatoren, sørg for, at brænderne og pilotbrænderne er slukket, og lad varmeelementet køle helt af, før du fjerner og udskifter flasken. Forsøg ikke at udskifte flasken, mens varmeelementet stadig er i brug.

Flasker skal udskiftes i et miljø uden åben ild.

Ryg ikke, mens du skifter gasflaske.

Når du skal udskifte din tomme gasflaske, skal du lukke for gassen ved ventilen eller regulatoren og tage den tomme gasflaske ud af varmeren.

Tag regulatoren af den tomme gasflaske.

Følg trinnene under "Tilslutning af gasflaske" og tilslut en ny gasflaske.



**OPBEVARING**

- 1 Afbryd gasflasken og fjern den fra apparatet.
- 2 Opbevar gasflasker i et område med god ventilation væk fra brændbare materialer. Opbevaring bør ske uden dørs. Gasflasker må ikke opbevares i kældre eller i højhuse.
- 3 Opbevar gasvarmeren et tørt og støvfrit sted i den originale emballage.

**RENGØRING**

- 1 Brug en fugtig klud med sæbevand til at rengøre gasvarmerens yderside og området, hvor gasflasken står.
- 2 Sørg for, at der ikke kommer vand på brænderne eller på pilot/tændingsområdet. Tør gasvarmeren helt tør, inden du bruger den.
- 3 Brug ikke slibende rengøringsmidler, da de kan beskadige malingen.

**VEDLIGEHOLDELSE**

- 1 Kontrollér slangen mellem regulatoren og gasvarmeren jævnligt og udskift den, hvis den er slidt eller beskadiget. Hvis den er slidt, beskadiget eller ødelagt.
- 2 Det anbefales, at gasvarmeren serviceres af en kompetent person i overensstemmelse med Gas Safety (installations and use) Regulations 1998.
- 3 Hvis der skal udskiftes dele, skal de kun udskiftes med de korrekte dele, der leveres af den oprindelige producent.

## FEJLFINDING

SYMPTOMER	FEJL	LØSNING
Tændingen tænder ikke automatisk	Der er ingen gnist over elektrodeafstanden	Kontrollér, at piezoelektrisk tænding fungerer korrekt. Kontrollér, at ledningen ikke er beskadiget.
Tændingen tænder ikke automatisk, men punkterne (a) til (e) er i orden, og tændingen tænder med en tændstik	Gnisten er ikke korrekt placeret i forhold til gasstrømmen	Flyt tændrøret, så gnisten tænder over gasstrømmen.
Varmeren slukker, når trykket på tændingsknappen slippes	Elektromagnetisk ventil lukker, mens varmeren er tændt	Sørg for, at termoelementets føler er placeret i pilotflammen. Sørg for, at der er en god forbindelse mellem termoelementet og ventilen. Kontrollér termoelementet. Kontrollér den elektromagnetiske ventil.
Efter at have indstillet alle tre plader til maksimum og tændt for dem, lyser en eller flere plader svagere end normalt	Tilstoppede dyser. Delvist blokerede rør	Afmonter og rengør den blokerede dyse. Fjern forsyningsrøret, fjern dyserne og blæs gennem røret.
Vanskeligheder med at tænde fra position 1 til position 2 eller 3	Luftstrømmen blæser væk fra den første plade. Placering af pilotflammen	Flyt apparatet, så det ikke påvirkes af luftstrømmen. Placer pilotflammen, så den rammer nederste hjørne af både den første og den anden plade
Lugt af forbrænding	Manglende stykke keramisk ildfast ler (chamotte)	Gennemgå kanten af hver plade og find det sted, hvor noget af det ildfaste ler er blevet skubbet væk. Reparer det med reserveler og lad det tørre i cirka 24 timer

Dette produkt er ikke egnet som primær varmekilde

Energieffektivitetsklasse: Klasse A

Direkte varmeeffekt: 4,2 kW

Energieffektivitetsindeks: EEI=89 %.

Se brugsanvisningen for at få oplysninger om samling, installation, vedligeholdelse, adskillelse, genvinding og/eller bortskaffelse, når produktet er udtjent.

Denne gasvarmer opfylder betingelserne i følgende direktiver og forordninger

- (EU)2016/426(GAR) Forordning om apparater, der brænder gasformige brændstoffer
- Kommissionens delegerede forordning (EU) 2015/1186 og 2015/1188 samt følgende harmoniserede standarder
- EN449:2002 + A1:2007

Modelidentifikator(er): 103191/9056185							
Indirekte varmfunktion: [nej]							
Direkte varmeeffekt: 4,2 (kW)							
Indirekte varmeeffekt: Ikke relevant (kW)							
Brændstof				Emission ved rumopvarmning			
				Nox (*)			
Vælg brændstofstype	[gas]				14 [mg/ kWh <sub>input</sub> ] (GCV)		
Vare	Symbol	Værdi	Enhed	Vare	Symbol	Værdi	Enhed
<b>Varmeeffekt</b>				<b>Nyttiggjort energi (NCV)</b>			
Nominal varmeeffekt	$P_{min}$	4,2	kW	Nyttiggjort energi ved nominal varmeeffekt	$\eta_{th,nom}$	100	%
Minimum varmeeffekt (vejledende)	$P_{min}$	Ikke relevant	kW	Nyttiggjort energi ved nominal varmeeffekt (vejledende)	$\eta_{th,min}$	Ikke relevant	%
<b>Forbrug af hjælpestrøm</b>				<b>Type af varmeeffekt/rumtemperaturstyring (vælg én mulighed)</b>			
Ved nominal varmeeffekt	$e_{l,max}$	Ikke relevant	kW	Enkelttrins varmeyedelse, ingen rumtemperaturregulering			[nej]
Ved minimum varmeeffekt	$e_{l,min}$	Ikke relevant	kW	To eller flere manuelle trin, ingen rumtemperaturkontrol			[ja]
I standby-tilstand	$e_{l,SB}$	Ikke relevant	kW	med mekanisk termostat til rumtemperaturregulering			[nej]
				med elektronisk rumtemperaturregulering			[nej]
				med elektronisk rumtemperaturregulering plus dagstimer			[nej]
				med elektronisk rumtemperaturregulering plus uge-timer			[nej]
				<b>Andre styringsmuligheder (flere muligheder kan vælges)</b>			
				Rumtemperaturregulering med registrering af tilstedeværelse			[nej]
				Rumtemperaturregulering med registrering af åbent vindue			[nej]
				med mulighed for afstandsstyring			[nej]
				med adaptiv startstyring			[nej]
				med driftstidsbegrænsning			[nej]
				med black bulb-sensor			[nej]
Effektkrav til permanent vågeblus							
Effektkrav til vågeblus (hvis relevant)	$P_{vågeblus/pilot}$	0.169	kW				
Kontaktoplysninger:	jem & fix A/S, Skomagervej 12, DK-7100 Vejle, Danmark, www.jemogfix.dk						
(*) NOx = nitrogenoxid							

## MILJØOPLYSNINGER



Elektrisk og elektronisk udstyr (EEE) indeholder materialer, som kan være farlige og skade menneskets helbred og miljøet, hvis det elektriske og elektroniske affald

(WEEE) ikke bortskaffes korrekt. Produkter (og batterier, hvis de medfølger), som er mærket med en overstreget affaldsspand, er elektrisk og elektronisk udstyr. Den overstregede affaldsspand symboliserer, at enheden ikke må bortskaffes sammen med husholdningsaffald i slutningen af driftslevetiden, men derimod skal bortskaffes særskilt.



---

### SERVICECENTER

Bemærk: Produktets modelnummer skal altid oplyses i forbindelse med din henvendelse.

Modelnummeret fremgår af forsiden på denne brugsanvisning og af produktets typeskilt.

[www.schou.com](http://www.schou.com)

---

Fremstillet i P.R.C.

Fabrikant:

Jem & fix A/S

Skomagervej 12

DK-7100 Vejle

Danmark

[www.jemogfix.dk](http://www.jemogfix.dk)

Alle rettigheder forbeholdes. Indholdet i denne vejledning må ikke gengives, hverken helt eller delvist, på nogen måde ved hjælp af elektroniske eller mekaniske hjælpemidler, f.eks. fotokopiering eller optagelse, ej heller oversættes eller gemmes i et informationslagrings- og -hentningssystem uden skriftlig tilladelse fra Schou Company A/S.

---

**EU-OVERENSSTEMMELSESERKLÆRING**

<b>Fabrikant:</b>	
<b>Virksomhedsnavn</b>	jem & fix A/S
<b>Adresse</b>	Skomagervej 12
<b>Postnummer</b>	7100
<b>By</b>	Vejle
<b>Land</b>	Danmark
<b>Bemyndiget repræsentant:</b>	
<b>Virksomhedsnavn</b>	Schou Company A/S
<b>Adresse</b>	Nordager 31
<b>Postnummer</b>	6000
<b>By</b>	Kolding
<b>Land</b>	Danmark
<b>Denne overensstemmelseserklæring udstedes udelukkende på fabrikantens ansvar og erklærer hermed, at produktet</b>	
<b>Produktidentifikation:</b>	Produkt: FOLDBART GASVARMEAPPARAT M/BLÆSER 4.2KW DK/NO 1200W, 220-240V , 50-60Hz Mærke: GRAD Varenr.: 103191
<b>Billedidentifikation:</b>	

er i overensstemmelse med bestemmelserne i følgende EU-direktiv(er)  
(herunder alle gældende tilføjelser)

Referencenummer/referencenumre	
(EU)2016/426	2009/125/EC
2011/65/EU med tilføjelser.	2014/30/EU
2014/35/EU	

Hensvisninger til standarder og/eller tekniske specifikationer, der anvendes i denne overensstemmelseserklæring, eller dele deraf:

Numer på harmoniseret standard/numre på harmoniserede standarder	
EN 449:2002+A1:2007	EN 55014-1:2017/A11:2020
EN 55014-2:1997/A2:2008	EN 61000-3-2:2014
EN 61000-3-3:2013	EN 60335-1:2012/A15:2021
EN 60335-2-102:2016	EN 60335-2-30:2009/A2:2022

**Andre standarder og/eller tekniske specifikationer:**

Standard eller teknisk procedure	
EU-typeafprøvning modul B	2531-GAR-CGC11376
PIN	2531DP-0105
Bemyndiget organ	2531
EU-typeafprøvning modul D	2531-GAR-CGA10391
Bemyndiget organ	2531

(1) Hvor det er relevant, skal der henvises til de gældende dele eller afsnit i standarden eller den tekniske specifikation.

Underskrevet for og på vegne af fabrikanten af:

Kolding 18-07-2024

  
 Kirsten Vibeke Jensen  
 Compliance Manager

# Gasolvärmare + elektrisk värmare

## INTRODUKTION

För att du ska få så stor glädje som möjligt av din nya produkt rekommenderar vi att du läser denna bruksanvisning innan du använder produkten. Vi rekommenderar dessutom att du sparar bruksanvisningen ifall du behöver läsa informationen om de olika funktionerna igen.

## TEKNISKA DATA

<b>Gasolvärmare + elektrisk värmare</b>		 24 2531
<b>MODELL</b>		<b>103191/9056185</b>
Apparatkategori (kat.):		I 3B/P (30)
Brännartyp:		Keramisk brännare
Effekt:		220–240 V/50–60 Hz/1,2 kW
Injektorstorlek:		0,59 mm
Nominellt matningstryck:		28–30 mbar
Gastyp		Butan (G30), propan (G31)
Nominell värmeeffekt (kW):	ΣQn högsta	4,2
	Mellan	2,9
	Lägsta	1,5
Gasförbrukning (g/h):	Högsta	305
	Mellan	210
	Lägsta	110
Tändningssystem:		Piezo-elektriskt
Gasbehållare:		upp till 13 kg
Målländer:		DK, NO
Utrustad med tipskydds brytare och en ODS-ventil 2188 (stängs vid syrebrist i rummet). Levereras med en 0,5 meter slang och regulator.		

## SÄRSKILDA SÄKERHETSANVISNINGAR

- Använd alltid värmaren i enlighet med de instruktioner som medföljer alla värmare. Förvara instruktionerna på en säker plats.
- Placera INTE värmaren nära väggar, möbler, nätgardiner, sängkläder eller något annat brandfarligt material. Risk för brand!
- Placera INTE kläder eller annat material på värmaren. Detta kan medföra brandrisk eller påverka apparatens effektivitet.
- Skyddet på den här apparaten är till för att minska risken för brand och brännskador. Ingen del av det får tas bort permanent. **DET GER INTE FULLT SKYDD FÖR SMÅ BARN ELLER PERSONER MED FUNKTIONSNEDSÄTTNING.**
- Gasolvärmaren blir mycket het vid användning och får därför inte användas i närheten av brandfarliga material, inklusive gardiner, kläder och möbler. Förvara inte brandfarliga material i närheten av gasolvärmaren eller ovan-

på den.

- Gasolvärmaren får inte flyttas när den är i bruk. Stötter eller påverkan kan aktivera säkerhetsanordningen. Stäng av gasolvärmaren och låt den svalna innan du flyttar på den.
- Bibehåll följande minsta avstånd: 50 cm från sidorna och 100 cm från framsidan. Vänd alltid värmaren mot rummets mitt. Placera alltid värmaren på en plan yta.
- Om läckage misstänks. Koppla INTE loss regulatorn. Kontrollera alla anslutningar. Vrid långsamt på gasen och bersta anslutningarna med tvålvatten eller ett läcksökningsspray. Om det bildas bubblor finns det en gasläcka. Om du hittar en läcka, stäng av gasen. Använd inte värmaren igen förrän den har kontrollerats av en behörig person i enlighet med Gassäkerhetsföreskrifter (installationer och användning) 1998.
- Gasolvärmaren får inte användas av personer med nedsatt känslighet, fysiska eller mentala funktionshinder och inte heller av personer som endast kan hantera gasolvärmaren om de övervakas eller får instruktioner av en person som är ansvarig för deras säkerhet.
- När du slår på gasolvärmaren första gången eller om den inte har använts på ett tag ska den slås på och köra utomhus i 15 minuter.
- Gasolvärmaren får inte användas i fordon, husvagnar, husbilar, källare, badrum, sovrum, duschrum, poolområden eller höghus.
- Använd inte gasolvärmaren när du sover.
- Gasolvärmaren måste kontrolleras avseende läckage innan varje användning.
- Låt en auktoriserad servicecentral (för gas, slang och regulator) inspektera gasolvärmaren årligen.
- Se till att slangarna till och från gasolflaskan och eventuella slanganslutningar inte kan skadas vid användning. Matningstrycket måste vara 28–30 mbar. Använd aldrig gasolflaskor eller ventiler som är skadade eller rostiga.
- Om du känner gaslukt under användning ska du omedelbart stänga av regulatorn på gasolflaskan. Koppla INTE loss regulatorn. Placera gasolflaskan och gasolvärmaren utomhus. Öppna alla

dörrar och fönster, vädra ut rummet och utför ett läckagetest enligt beskrivningen i avsnittet om läckagetest.

- Förvara aldrig andra gasolflaskor i samma rum som där gasolvärmaren används.
- Stäng av gasolvärmaren och stäng regulatorn efter användning.
- Stäng av gasolvärmaren och stäng regulatorn om du lämnar huset.
- Koppla aldrig loss regulatorn medan gasolflaskans ventil eller regulatorn är öppen.
- Försök aldrig att sätta på gasolvärmaren om slangen verkar sitta löst eller vara skadad på något sätt.
- Utsätt inte gasolflaskan för extrem hetta.
- För inte in fingrarna eller material genom gasolvärmarens främre panel.
- Håll minst en meters avstånd mellan gasolvärmaren och andra värmekällor.
- Använd endast godkända regulatorer och slangar. Gasolregulatorn måste uppfylla standarden EN16129:2013 och de tillämpliga föreskrifterna i det land där den är installerad. Kontakta närmaste återförsäljare av gasolutrustning. Se tekniska data. Det är absolut förbjudet att använda justerbart tryck. Den förväntade livslängden för gasolregulatorn är uppskattad till fem år. Det rekommenderas att byta ut regulatorn inom fem år från tillverkningsdatum eller enligt nationella föreskrifter.
- Den utbytbara slangen måste uppfylla standarden EN16436-1:2014+A1:2015. Slangen måste uppfylla relevant standard i användningslandet. Slangen får inte vara max. 0,5 meter lång. En sliten eller skadad slang måste bytas ut. Se till att slangen inte är igentäppt, vikt eller i kontakt med några delar av apparaten bortsett från dess anslutning. Det är rekommenderat att byta ut slangen var tredje år eller enligt nationella föreskrifter.
- Denna apparat kräver en slang och regulator, kontrollera med din gasleverantör.
- Använd endast i välventilerade utrymmen.

## MILJÖ

Gasolvärmaren bör placeras så att den vetter mot rummets mitt och är på lämpligt avstånd från väggar och brandfarliga material.

Gasolvärmaren ska placeras på en plan och stabil yta. Placera INTE gasolvärmaren på mattor, heltäckningsmattor, framför eluttag, i närheten av sängkläder och gardiner eller på bord eller bänkskivor.

Din värmare förbrukar syre när den är i drift. Därför ska det finnas tillräcklig ventilation i rum där värmaren används. Detta säkerställer att förbränningsprodukter kan avlägsnas och möjliggör tillförsel av ersättningsluft.

Tillräcklig ventilation kan minska kondensbildning avsevärt. Följande tabell visar

de minsta lämpliga rumsstorlekarna för varje värmeinställning och den ventilation som bör tillhandahållas.

## VARNING

Utför ett läckagetest på alla anslutningar varje gång du återansluter gasolflaskan eller om värmaren inte har använts under en längre tid.

Undvik att vrida den flexibla slangen eller röret.

Flytta inte apparaten när den är tänd.

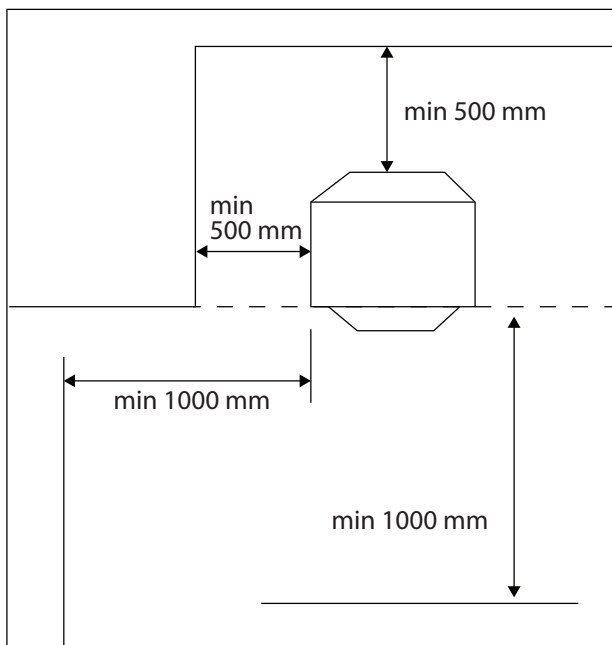

Antal strålrör som ANVÄNDS kontinuerligt	ANNAN RUMSSTORLEK	VARDAGSRUMS-STORLEK	Låg ventilationsnivå	Hög ventilationsnivå
<b>1</b>	15 kubikmeter (1,5 m x 4 m x 2,5 m)	30 kubikmeter (28 m x 4 m x 25 m)	105 cm <sup>2</sup>	105 cm <sup>2</sup>
<b>2</b>	29 kubikmeter (28 m x 4 m x 25 m)	58 kubikmeter (5,2 m x 4 m x 25 m)	105 cm <sup>2</sup>	105 cm <sup>2</sup>
<b>3</b>	42 kubikmeter (42 m x 4 m x 25 m)	84 kubikmeter (84 m x 4 m x 25 m)	105 cm <sup>2</sup>	105 cm <sup>2</sup>



## UPPBYGGNAD OCH FUNKTION

SE

1. Tändare
2. Gasreglage
3. Säkerhetsskydd
4. Tändlåga och tändningssystem
5. Skyddshuv för gasolflaska
6. Reglage för elektrisk uppvärmning

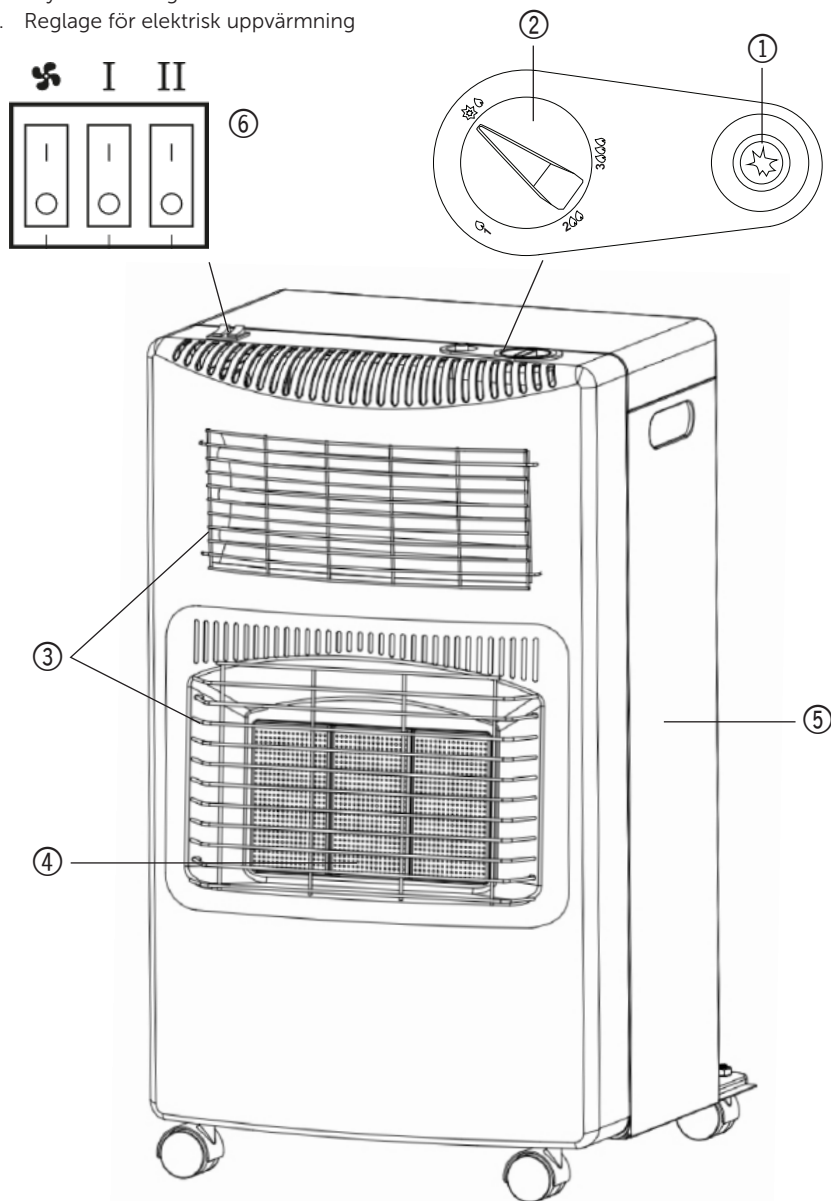

## MONTERINGSINSTRUKTIONER FÖR HOPFÄLLBAR GASOLVÄRMARE

Det är mycket viktigt att läsa och följa monteringsinstruktionerna noggrant. Du måste följa instruktionerna steg för steg enligt nedan för att säkerställa att enheten är helt fastsatt.

### APPARATENS DELAR

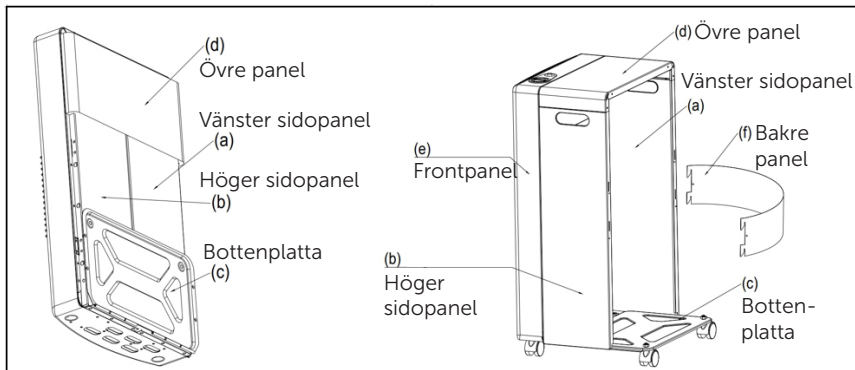

Verktygsnamn		ANTAL
Skruv ST4 x 8		12
Skruv M5 x 8		4
Mutter M8		2
Hjul		4

### Nu när du har identifierat alla delar följer du instruktionerna steg för steg

Lägg värmaren upp och ned på framsidan enligt bilden. Lägg den på en handduk eller mjuk matta/trasa för att skydda mot skador. Vik ned (a) vänster sidopanel, (b) höger sidopanel, (c) bottenplattan och (d) toppanelens öppning så nära en 90-graders vinkel som möjligt. (Se bild 2)

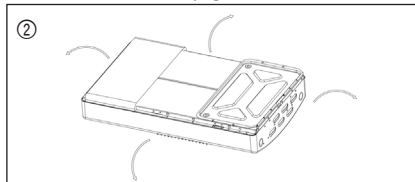

**MYCKET VIKTIGT!!**  
**STUDERA NOGA BILD 1 FÖR ATT LÄRA DIG VAR ALLA FÄSTSKRUVAR OCH MUTTRAR SKA MONTERAS OCH DRAS ÅT.**

Sätt in hörnplattan i sidopanelen och sätt in bottenplattan i sidopanelen (sidopanelerna ska vara vända utåt). (Se bild 3)

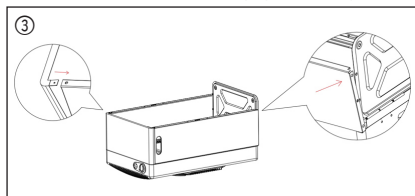

Fäst två hjul direkt på framsidans nersida (e) och fäst två hjul i bottenplattan (c) med hjälp av de två medföljande muttrarna (M8). Använd fyra skruvar (M58) för att fästa bottenplattan med vänster och höger sidopaneler. Fäst hörnpanelen på sidopanelerna med hjälp av två skruvar (ST48). (Se bild 4)

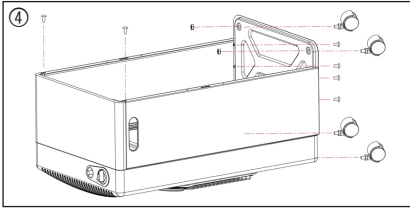

Fäst (d) toppanelen på (e) framsidan med hjälp av två skruvar (ST48). Använd fyra skruvar (ST48) för att fästa toppanelen med den vänstra och högra panelen. Fäst vänster och höger panel på framsidan med hjälp av fyra skruvar (ST48). (Se bild 5)

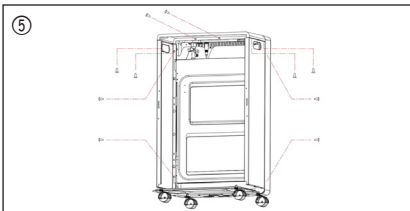

Placera (f) baksidan på två sidopaneler efter att du har placerat gasolflaskan på bottenplattan. (Se bild 6)

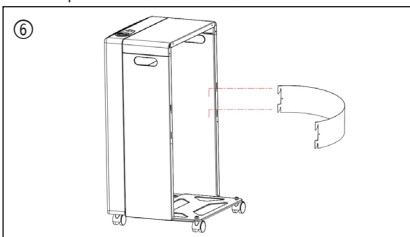

## BRUKSANVISNING

Värmaren har två olika uppvärmningslägen, gasol eller elektricitet.

Du kan kombinera de båda lägena eller aktivera dem separat.

## GASOLUPPVÄRMNING

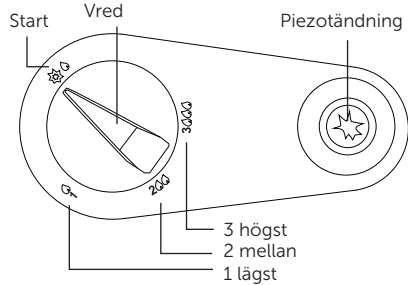

### Slå PÅ (tänd)

Värmaren kan justeras till tre olika värmeintensiteter: 1) LÄGSTA, 2) MELLAN, 3) HÖGSTA.

- Öppna gasolflaskans ventil.
- Tryck in reglaget och vrid det till START- eller LÄGSTA-läget (liten låga, full punkt) och håll det nedtryckt i cirka 30 sekunder. Fortsätt sedan att trycka ned det och tryck på tändningsknappen för piezoelektrisk tändning en eller flera gånger tills tändlågan tänds i mittenplattan. Håll ned reglaget i ytterligare 10–20 sekunder. När reglaget har släppts upp, kontrollera om tändlågan fortfarande är tänd. Om så är fallet fungerar värmaren som den ska. Om tändlågan slocknar, upprepa tändningsproceduren.
- Om du även vill tända de andra plattorna för att öka temperaturen vrid du reglaget till MELLAN-läget (två plattor tänds) eller HÖGSTA-läget (tre plattor tänds).
- När värmaren har startat, oavsett vilken inställd temperatur det är, förblir tändlågan tänd.
- Obs! Första gången värmaren tänds kan det vara nödvändigt att hålla ned reglaget längre tid för att låta gasen strömma till tändlågan.

### Stäng AV

- Vrid vredet till START-läget.
- Stäng gasolflaskans kran.

## ELEKTRISK UPPVÄRMNING

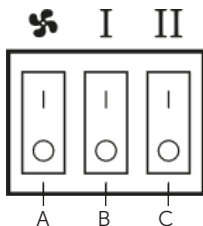

För att använda värmaren i elektriskt läge, anslut stickproppen till elnätet.

### Slå PÅ

Tryck in knappen A till läge (I). Fläkten kommer att blåsa ut kall luft.

Tryck in knappen B till läge (I). Fläkten kommer att blåsa ut 400 W varm luft (knappen A måste vara intryckt i läge (I)).

Tryck på knappen C i läge (II). Fläkten kommer att blåsa ut 1200 W varm luft (knapparna A och B måste vara i läge (I)).

### Stäng AV

Flytta knapparna A, B och C till läge (O).

När värmaren inte används ska stickproppen kopplas bort från elnätet.

### OBS!

Stäng av värmaren på gasolflaskan eller vrid omkopplaren på regulatortill AV. Om värmaren

inte ska användas under en tid ska regulatortill kopplas loss från cylindern och eventuella

ventilskydd eller -kåpa bytas ut.

Använd inte kraft när du vrider på reglageknappen, utan tryck ned knappen försiktigt innan du vrider på reglaget. Vridreglaget kan bara vridas när det samtidigt trycks nedåt. Se till att knappen är låst i önskat uppvärmningsläge efter användning.

### ANSLUTA GASOLFLASKAN

Placera den gasfyllda gasolflaskan bakom värmaren.

Fäst gasregulatortill på gasolflaskan.

Öppna regulatortill.

Om regulatortill inte medföljer eller saknas ska du kontakta din gasleverantör för råd

om rätt typ av regulatortill för den gasolflaskan som används.

### VIKTIGT: LÄCKAGETEST

Detta måste utföras på en väl ventilerad plats, fri från öppen eld och andra tändkällor. Med regulatortill ansluten till gasolflaskan, vrid på gasreglaget. Borsta alla slanganslutningar, rörgångar till ventilen och gasolflaskan med en 50/50-lösning av rengöringsmedel och vatten eller en läcksökningsspray. Om en ström av bubblor bildas indikerar det en läcka. Om en läcka upptäcks, stäng av regulatortill och koppla loss den från flaskan. Bär ut gasolflaskan utomhus eller till en väl ventilerad plats.

Åtgärda felet och utför ett nytt läckagetest. Om du inte kan åtgärda felet, använd inte gasolvärmaren! Stäng av regulatortill efter läckagetestet. Om det fortfarande finns en läcka, kontakta omedelbart återförsäljaren. Använd INTE gasolvärmaren om det finns läckor!

Använd inte en öppen låga för att söka efter läckage. Rökning och användning av öppna lågor är strängt förbjudet under läckagetestet!

### HUR MAN BYTER EN GASOLFLASKA

Stäng av vid regulatortill, se till att plats- och tändlågan har slocknat och låt värmaren svalna helt innan du tar bort och byter ut gasolflaskan. Försök inte byta ut gasolflaskan medan värmaren fortfarande är i bruk.

Gasolflaskor måste bytas ut i en miljö utan öppen eld.

Rök inte när du byter ut gasolflaskan.

När du behöver byta ut din tomma gasolflaska, stäng av gasen vid ventilen eller regulatortill och ta ut den tomma gasolflaskan ur värmaren.

Ta bort regulatortill från den tomma gasolflaskan.

Följ stegen som beskrivs under avsnittet "Ansluta gasolflaskan" och anslut en ny gasolflaska.

## FÖRVARING

- 1 Koppla loss gasolflaskan och ta bort den från apparaten.
- 2 Förvara gasolflaskor i ett väl ventilerat område och se till att inget brandfarligt material finns i närheten. Förvaringen ska ske utomhus. Gasolflaskor får inte förvaras i källare eller i höghustägenheter.
- 3 Värmaren ska täckas över på en torr och dammfri plats i sin originalförpackning.

## RENGÖRING

- 1 Använd en fuktig urvriden trasa för att rengöra värmarens utsida och förvaringsplats för gasolflaska.
- 2 Se till att inget vatten kommer på brännarna eller tändningsområdet. Torka av värmaren så att den är helt torr innan användning.
- 3 Använd inte slipande rengöringsmedel eftersom de kan skada lackytan.

## UNDERHÅLL

- 1 Kontrollera regelbundet den flexibla slangen mellan regulatorn och värmaren och byt ut vid behov. Om den är skadad eller sliten.
- 2 Det rekommenderas att värmaren servas varje år av en behörig person i enlighet med Gassäkerhetsföreskrifter (installationer och användning) 1998.
- 3 Om några delar behöver bytas ut ska de endast bytas ut mot de korrekta delarna som levereras av den ursprungliga tillverkaren.

## FELSÖKNING

PROBLEM	FEL	LÖSNING
Tändlågan tänds inte automatiskt	Ingen gnista över elektrod-gapet	Kontrollera att den elektriska piezo-brytaren fungerar korrekt. Kontrollera att den elektriska ledningen inte är skadad.
Tändlågan tänds inte automatiskt men punkterna (a)–(e) är tillfredsställande och tändlågan går att tända med en tändsticka	Felaktig position för gnistan i förhållande till tändgasflödet	Ompositionera tändstiftet så att gnistan hoppar över gasflödet.
Värmaren slocknar när tändningsknappen släpps upp	Den elektromagnetiska ventilen stängs när värmaren är tänd	Se till att termoelementsonden är placerad i tändlågan. Se till att det finns en bra förbindelse mellan termoelementet och ventilen. Kontrollera termoelementet. Kontrollera den elektromagnetiska ventilen.
Efter att ha ändrat till maxläge med alla tre plattor tända lyser en eller flera plattor med lägre intensitet än normalt	Tilltäppta munstycken. Delvis tilltäppt försörjnings-slang	Ta bort och rengör det tilltäppta munstycket. Ta bort försörjnings-slangen, ta bort munstyckena och blås igenom slangen.
Svårigheter att tända från läge 1 till läge 2 eller 3	Luftdrag som riktas bort från den första plattan. Tändlågans position	Flytta apparaten så att den inte påverkas negativt av luftdrag. Positionera tändlågan så att den träffar den nedre hörnet av den andra plattan samt den första plattan.
Förbränningslukt	Bit av keramisk eldlera saknas	Inspektera perimetern på varje platta och lokalisera platsen där eldlera har avlägsnats. Åtgärda med leverantörens hjälp och låt det stelna i cirka 24 timmar.

Denna produkt lämpar sig inte för primär uppvärmning

Energieffektivitetsklass: Klass A

Direkt värmeeffekt: 4,2 kW

Energieffektivitetsindex: EEI = 89 %

Läs igenom instruktionsboken för montering, installation, underhåll, isärtagning, återvinning och/eller avfallshantering när apparaten är uttjänt.

Denna värmare överensstämmer med följande EG-direktiv och förordningar

- (EU) 2016/426 (GAR) förordning om apparater för gasformiga bränslen
- Kommissionens delegerade förordning (EU) 2015/1186 och 2015/1188 samt att följande harmoniserade standarder har tillämpats:
- EN 449:2002 + A1:2007

Modellbeteckning(ar): 103191/9056185							
Indirekt värmningsfunktion: [nej]							
Direkt värmeeffekt: 4,2 (kW)							
Indirekt värmeeffekt: Ej tillämpligt (kW)							
Bränsle				Rumsuppvärmningsemission			
				Nox (*)			
Välj bränsletyp	[gasformig]				14 [mg/ kWh <sub>inmatning</sub> ] (GCV)		
Artikel	Beteckning	Värde	Enhet	Artikel	Beteckning	Värde	Enhet
<b>Värmeeffekt</b>				<b>Effektivt värmevärde (NCV)</b>			
Nominell angiven värmeeffekt	$P_{min}$	4,2	kW	Effektivt värmevärde vid nominell värmeeffekt	$\eta_{th,nom}$	100	%
Lägsta värmeeffekt (indikativ)	$P_{min}$	Ej tillämpligt	kW	Effektivt värmevärde vid lägsta värmeeffekt (indikativ)	$\eta_{th,min}$	Ej tillämpligt	%
<b>Tillsatsförbrukning</b>				<b>Typ av reglering av värmeeffekt/rumstemperatur (välj en)</b>			
Vid nominell avgiven värmeeffekt	$e_{l,max}$	Ej tillämpligt	kW	Enstegsvärmeutmatning, ingen rumstemperaturstyrning			[nej]
Vid lägsta värmeeffekt	$e_{l,min}$	Ej tillämpligt	kW	två eller flera manuella steg utan rumstemperaturreglering			[ja]
I standbyläge	$e_{l,SB}$	Ej tillämpligt	kW	med mekanisk termostat för rumstemperaturreglering			[nej]
				med elektronisk rumstemperaturreglering			[nej]
				med elektronisk rumstemperaturreglering och dygnstimer			[nej]
				med elektronisk rumstemperaturreglering och veckotimer			[nej]
				<b>Andra regleringsmetoder (flera alternativ kan markeras)</b>			
				Rumstemperaturstyrning med närvarodetektering			[nej]
				Rumstemperaturreglering med detektering av öppna fönster			[nej]
				med möjlighet till fjärrstyrning			[nej]
				med anpassningsbar startreglering			[nej]
				med driftstidsbegränsning			[nej]
				med svartkroppsgivare			[nej]
Effektbehov för permanent tändläga							
Effektbehov för tändläga (om tillämpligt)	$P_{tänd}$	0 169	kW				
Kontaktuppgifter	jem & fix A/S, Skomagervej 12, DK-7100 Vejle, Danmark, www.jemogfix.dk						
(*) NOx = kväveoxid							

## MILJÖINFORMATION



Elektrisk och elektronisk utrustning (EEE) innehåller material som kan vara farliga och skadliga för människors hälsa och miljön om avfallet från elektrisk och elektronisk utrustning (WEEE) inte avfallshandteras korrekt. Produkter (och batterier om sådana medföljer) som är märkta med den överkorsade soptunnan är elektrisk och elektronisk utrustning. Den överkorsade soptunnan symboliserar att enheten inte får slängas i hushållssoporna när den är uttjänt, utan ska avfallshandteras separat.

---

## SERVICECENTER

OBS! Produktens modellnummer ska alltid uppges vid kontakt med återförsäljaren. Modellnumret finns på framsidan i denna bruksanvisning och på produktens märkplåt.  
[www.schou.com](http://www.schou.com)

---

Tillverkad i Folkrepubliken Kina (PRC)

Tillverkare:  
Jem & Fix A/S  
Skomagervej 12  
DK-7100 Vejle  
[www.jemogfix.dk](http://www.jemogfix.dk)

Alla rättigheter förbehålles. Innehållet i denna bruksanvisning får inte på några villkor, varken i sin helhet eller delvis, återges med hjälp av elektroniska eller mekaniska hjälpmedel, t.ex. genom fotokopiering eller fotografering, ej heller översättas eller sparas i ett informationslagrings- och informationshämtningssystem, utan skriftligt medgivande från Schou Company A/S.

---



EU-FÖRSÄKRAN OM ÖVERENSSTÄMMELSE

<b>Tillverkare:</b>	
<b>Företagsnamn</b>	jem & fix A/S
<b>Adress</b>	Skomagervej 12
<b>Postnummer</b>	7100
<b>Ort</b>	Vejle
<b>Land</b>	Danmark
<b>Behörig representant:</b>	
<b>Företagsnamn</b>	Schou Company A/S
<b>Adress</b>	Nordager 31
<b>Postnummer</b>	6000
<b>Ort</b>	Kolding
<b>Land</b>	Danmark
<b>Den här försäkrans om överensstämmelse utfärdas på tillverkarens eget ansvar och tillverkaren försäkras härmed att produkten</b>	
<b>Produktidentifiering:</b>	Produkt: IHOPFÄLLBAR GASOLVÄRMARE M. FLÄKT 4,2 KW DK/NO 1200 W, 220-240 V , 50-60 Hz Varumärke: GRAD Artikel: 103191
<b>Bildidentifiering:</b>	

överensstämmer med bestämmelserna i följande EU-direktiv (inklusive alla tillämpliga tillägg)

Referensnummer	
(EU)2016/426	2009/125/EG
2011/65/EU med tillägg.	2014/30/EU
2014/35/EU	

Referenser till standarder och/eller tekniska specifikationer som tillämpas för denna försäkrans om överensstämmelse, eller delar av den:

Harmoniserad standard nummer	
EN 449:2002+A1:2007	EN 55014-1:2017/A11:2020
EN 55014-2:1997/A2:2008	EN 61000-3-2:2014
EN 61000-3-3:2013	EN 60335-1:2012/A15:2021
EN 60335-2-102:2016	EN 60335-2-30:2009/A2:2022

Andra standarder och/eller tekniska specifikationer:

Standard eller tekniskt förfarande	
EU-typkontroll modul B	2531-GAR-CGC11376
PIN	2531DP-0105
Anmält organ	2531
EU-typkontroll modul D	2531-GAR-CGA10391
Anmält organ	2531

(1) Där det är relevant ska de tillämpliga delarna eller klausulerna i standarden eller den tekniska specifikationen hänvisas till.

Undertecknad på tillverkarens vägnar av:

Kolding, Danmark 2024-07-18

  
Kirsten Vibeke Jensen  
Compliance Manager

# Gassvarmer + elektrisk varmer

## INNLEDNING

For at du skal få mest mulig glede av det nye produktet ditt, ber vi deg lese gjennom denne bruksanvisningen før du tar produktet i bruk. Vi anbefaler dessuten at du tar vare på bruksanvisningen i tilfelle du senere skulle trenge å lese informasjonen om produktets funksjoner på nytt.

## TEKNISKE DATA

<b>Gassvarmer + elektrisk varmer</b>		 24 2531
<b>MODELL</b>		<b>103191/9056185</b>
Apparatkategori (kat.):		I 3B/P(30)
Brennertype:		Keramisk brenner
Effekt:		220–240 V, 50–60 Hz, 1,2 kW
Størrelse på dyse:		0,59 mm
Nominelt tilførselstrykk:		28–30 mbar
Gasstype		Butan (G30), Propan (G31)
Nominell varmeeffekt (kW):	ΣQn Maksimum	4,2
	Medium	2,9
	Minimum	1,5
Gassforbruk (g/t):	Maksimum	305
	Medium	210
	Minimum	110
Tenningsystem:		Piezoelektrisk
Gassbeholder:		opptil 13 kg
Destinasjonsland:		DK, NO
Utstyrt med veltesikring og ODS-ventil 2188 (slår av ved oksygenmangel i rommet). Inkluderer en 0,5 m slange og regulator.		

## SPEIELLE

### SIKKERHETSINSTRUKSJONER

- Bruk alltid varmeren i henhold til instruksjonene som fulgte med den. Oppbevar instruksjonene på et trygt sted.
- IKKE plasser apparatet nær vegger, møbler, gardiner, sengetøy eller andre brennbare materialer. Brannfare.
- IKKE legg klær eller andre materialer på varmeren. Dette kan forårsake brann eller påvirke apparatets effektivitet.
- Beskyttelseselementene på dette apparatet er der for å forhindre faren for brann eller personskader, og må ikke fjernes permanent. **DE VIL IKKE BESKYTTE UNGE BARN ELLER PERSONER SOM IKKE KAN TA VARE PÅ SEG SELV.**
- Gassvarmeren blir svært varm under bruk og må derfor ikke brukes i nærheten av brennbart materiale, inkludert gardiner, klær og møbler. Ikke oppbevar brennbart materiale i nærheten av eller oppå gassvarmeren.

- Gassvarmeren må ikke flyttes mens den er i bruk. Støt eller slag kan aktivere sikkerhetsinnretningene. Slå av gassvarmeren og la den avkjøles før du flytter den.
- Oppretthold følgende minimumsavstander: 50 cm fra sidene og 100 cm fra fronten. Sørg alltid for at varmeren er vendt mot midten av rommet. Sørg for at varmeren står på en jevn flate til enhver tid.
- Hvis det er mistanke om lekkasje. IKKE koble fra regulatoren. Kontroller alle tilkoblinger. Åpne gassen forsiktig og påfør såpevann eller en lekkasjesøkende spray på tilkoblingene. En gasslekkasje vil danne bobler. Hvis det oppdages lekkasje, steng av gassen. IKKE bruk varmeren igjen før den er sjekket av en kvalifisert person i henhold til forskriftene for bruk av gass (installasjon og bruk) av 1998.
- Gassvarmeren må ikke brukes av personer med nedsatt følsomhet, fysiske eller mentale begrensninger, eller personer som ikke kan betjene varmeren med mindre de er under tilsyn eller har fått instruksjoner om hvordan de skal bruke varmeren av en person som er ansvarlig for deres sikkerhet.
- Når du slår på gassvarmeren for første gang eller hvis den ikke har blitt brukt på en stund, skal gassvarmeren slås på utendørs og gå i 15 minutter.
- Gassvarmeren må ikke brukes i kjøretøy, campingvogner, bobiler, kjellere, baderom, soverom, dusjrom, bassengområder og bygninger med flere etasjer.
- Ikke bruk gassvarmeren mens du sover.
- Gassvarmeren må kontrolleres for lekkasje hver gang før den tas i bruk.
- La et autorisert servicesenter (for gass, slange og regulator) inspisere gassvarmeren årlig.
- Pass på at slangene til og fra gassflasken og eventuelle slangekoblinger ikke kan bli skadet under bruk. Tilførselstrykket må være 28–30 mbar. Bruk aldri gassflasker eller ventiler som er skadet eller rustne.
- Hvis du lukter gass under bruk, må du umiddelbart stenge regulatoren på gassflasken. IKKE koble fra regulatoren. Plasser gassflasken og gassvarmeren utendørs. Åpne alle dører og vinduer, ventiler rommet og utfør en lekkasjetest som beskrevet i lekkasjetestdelen.
- Ikke oppbevar andre gassflasker i samme rom som gassvarmeren brukes.
- Etter bruk må du slå av gassvarmeren og stenge regulatoren.
- Slå av gassvarmeren og steng regulatoren hvis du forlater huset.
- Koble aldri fra regulatoren mens gassflaskeventilen eller regulatoren er åpen.
- Ikke prøv å slå på gassvarmeren hvis slangen virker løs eller er skadet på noen måte.
- Ikke utsett gassflasken for ekstrem varme.
- Ikke før fingre eller materialer gjennom frontpanelet på gassvarmeren.
- Hold minst 1 meter avstand mellom gassvarmeren og andre varmekilder.
- Bruk kun godkjente regulatorer og slanger. Gassregulatoren må være i samsvar med standard EN16129:2013 og de gjeldende forskriftene i landet der den er installert. Kontakt nærmeste forhandler av gassutstyr. Se tekniske data. Det er strengt forbudt å bruke justerbart trykk. Forventet levetid for gassregulatoren er anslått til fem år. Det anbefales å bytte ut regulatoren innen 5 år fra produksjonsdatoen eller som angitt i nasjonale forskrifter.
- Den utskiftbare slangen må være i samsvar med standard EN16436-1:2014+A1:2015. Slangen må oppfylle relevante standarder i brukslandet. Slangen må ikke være lengre enn 0,5 meter. En slitt eller skadet slange må byttes ut. Pass på at slangen ikke er tilstoppet, bøyd eller i kontakt med noen deler av apparatet bortsett fra tilkoblingen. Det anbefales å bytte ut slangen hvert tredje år eller som angitt i nasjonale forskrifter.
- Dette apparatet krever en slange og en regulator. Kontakt gassleverandøren.
- Bruk kun i godt ventilerte områder.

## MILJØ

Gassvarmeren skal plasseres slik at den vender mot midten av rommet og er i sikker avstand fra vegger og brennbare materialer.

Gassvarmeren må plasseres på en flat og jevn flate. IKKE plasser gassvarmeren på løse tepper, vegg-til-vegg-tepper, foran elektriske kontakter, nær sengetøy og gardiner, eller på bord eller benkeplater.

Apparatet forbruker oksygen mens det er i bruk. Derfor må det være tilstrekkelig ventilasjon i rom der varmeren brukes. Dette sikrer fjerning av forbrenningsprodukter og tillater tilførsel av erstatningsluft.

Tilstrekkelig ventilasjon kan betydelig redusere kondens. Tabellen nedenfor viser de minste romstørrelsene som er egnet for hver varmeinnstilling og ventilasjonen som er nødvendig.

## ADVARSEL

Utfør en lekkasjetest på alle tilkoblinger hver gang du kobler til gassflasken eller hvis varmeren ikke har blitt brukt på en stund.

Ikke vri den fleksible slangen eller rørledningen.

Ikke flytt på apparatet når det er i bruk.

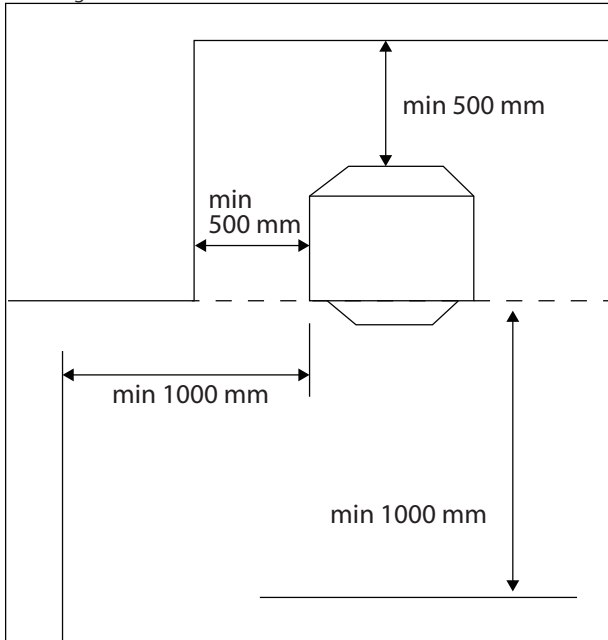

Antall glødelamper kontinuerlig i BRUK	ANNEN ROMSTØRRELSE	STUESTØRRELSE	Ventilasjon på lavt nivå	Ventilasjon på høyt nivå
<b>1</b>	15 kubikkmeter (1,5 m × 4 m × 2,5 m)	30 kubikkmeter (28 m × 4 m × 25 m)	105 cm <sup>2</sup>	105 cm <sup>2</sup>
<b>2</b>	29 kubikkmeter (28 m × 4 m × 25 m)	58 kubikkmeter (5,2 m × 4 m × 25 m)	105 cm <sup>2</sup>	105 cm <sup>2</sup>
<b>3</b>	42 kubikkmeter (42 m × 4 m × 25 m)	84 kubikkmeter (84 m × 4 m × 25 m)	105 cm <sup>2</sup>	105 cm <sup>2</sup>

## KONSTRUKSJON OG FUNKSJON

NO

1. Tenner
2. Gassreguleringsknapp
3. Sikkerhetsdeksel
4. Pilot og tenningsystem
5. Beskyttelsesdeksel for gassflaske
6. Regulering for elektrisk oppvarming

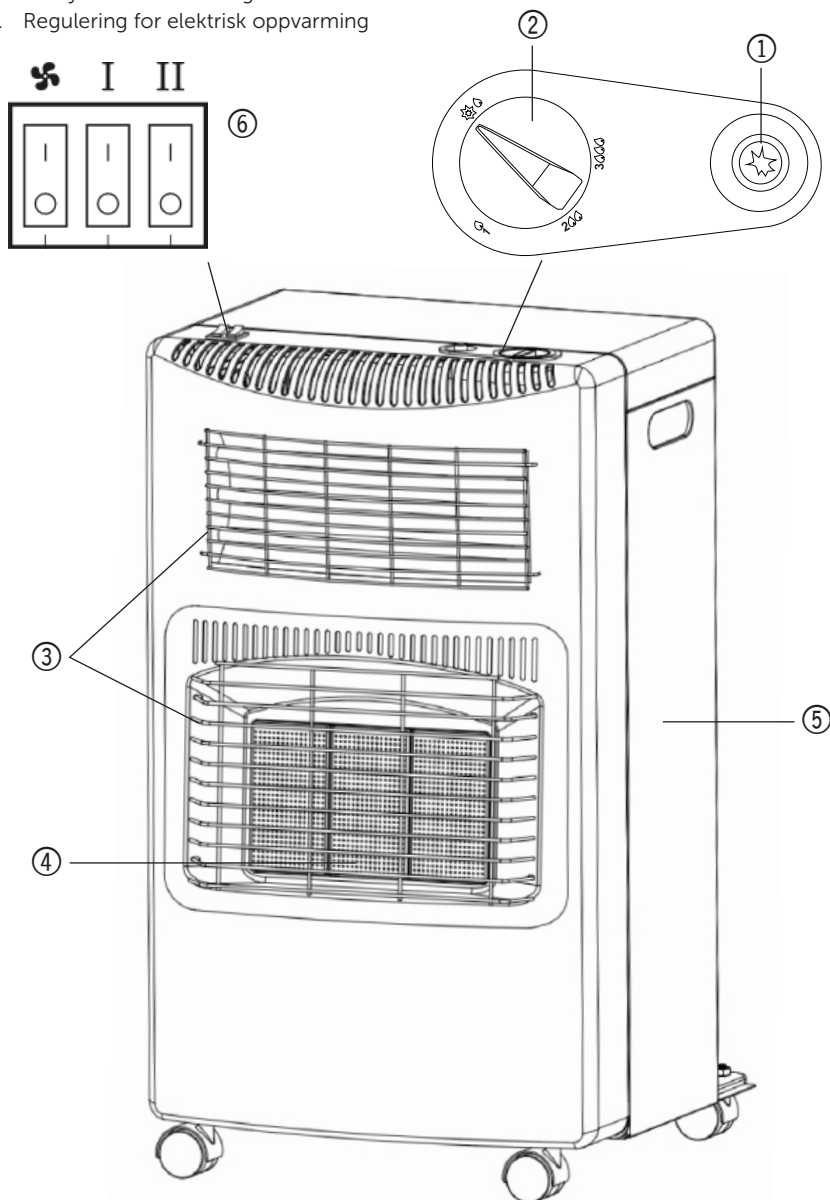



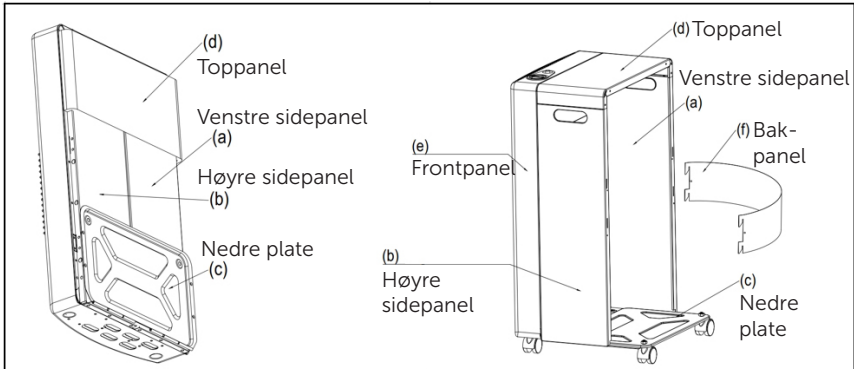

## MONTERINGSINSTRUKSJONER FOR SAMMENLEGGBAR GASSVARMER

Det er veldig viktig å lese og følge monteringsinstruksjonene nøye. Du må følge instruksjonene trinn for trinn som angitt nedenfor for å sikre at enheten er helt stabil.

### OVERSIKT OVER KOMPONENTER



Verktøynavn		ANT.
Skru ST4 x 8		12
Skru M5 x 8		4
Mutter M8		2
Hjul		4

### Nå som du har identifisert alle delene, følger du instruksjonene trinn for trinn

Legg varmeren opp ned på fronten som vist. Legg på et håndkle eller en myk matte/klut for å beskytte mot skade. Brett ut (a) venstre sidepanel, (b) høyre sidepanel, (c) bunnplate og (d) toppanelåpning med nær en 90-graders vinkel. (Se Figur 2)

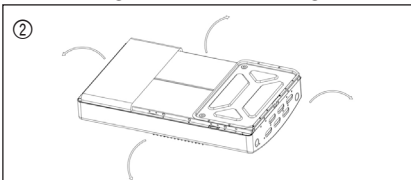

**VELDIG VIKTIG!!**  
STUDER FIGUR 1 NØYE FOR Å BLI KJENT MED HVOR ALLE FESTESKRUENE OG MUTTERNE SKAL MONTERES OG STRAMMES.

Sett inn hjørneplaten i sidepanelet og sett inn bunnplaten i sidepanelet (sidepanelet må peke utover). (Se Figur 3)

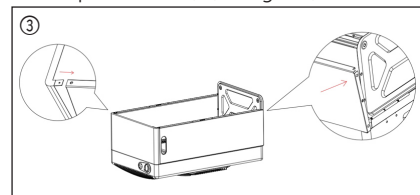

Fest to hjul direkte på undersiden av (e) frontpanelet, og fest to hjul med (c) bunnplaten ved hjelp av to medfølgende muttere (M8). Bruk fire skruer (M58) for å feste bunnplaten med venstre og høyre sidepanel. Fest hjørnepanelet med sidepanelene ved hjelp av to skruer (ST48). (Se Figur 4)

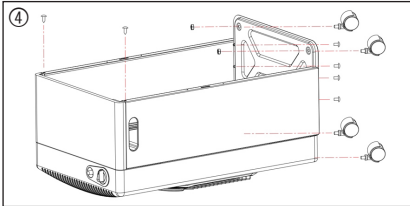

Fest (d) topppanelet på (e) frontpanelet ved hjelp av to skruer (ST48). Bruk fire skruer (ST48) for å feste topppanelet med venstre og høyre sidepanel. Fest venstre og høyre sidepaneler med frontpanelet ved hjelp av fire skruer (ST4\*8). (Se Figur 5)

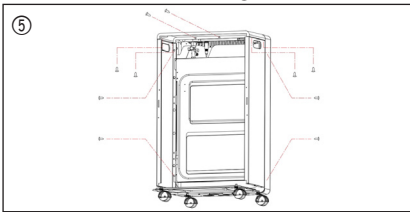

Plasser (f) bakpanelet på de to sidepanelene etter at du har plassert gassylindere på bunnplaten. (Se Figur 6)

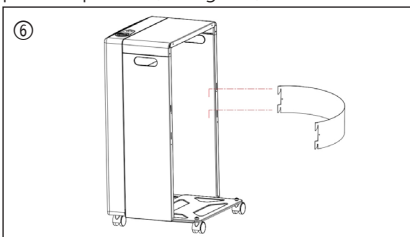

## BRUKERVEILEDNING

Varmeren har en dobbel oppvarmingsmodus, gass eller elektrisitet.

Du kan kombinere de to modusene, eller aktivere dem hver for seg.

## OPPVARMING MED GASS

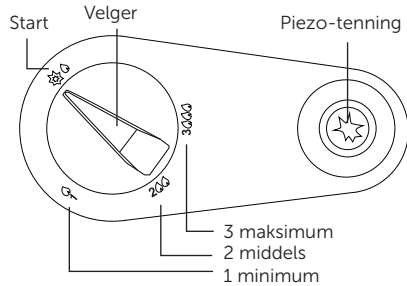

### Slå PÅ

Varmeren kan justeres til tre forskjellige varmeintensiteter: 1) MINIMUM, 2) MIDDELS, 3) MAKSIMUM.

- Åpne ventilen på gassylindere.
- Trykk inn styreknappen og vri den til START- eller MINIMUM-posisjon (liten flamme, full prikk), og hold den inne i ca. 30 sekunder. Fortsett deretter å holde den inne, og trykk på piezoelektrisk tenningsknapp én eller flere ganger til pilotflammen tennes. Fortsett å holde knappen inne i ytterligere 10/20 sekunder. Etter at knappen er sluppet opp, sjekk om pilotflammen fortsatt er tent. Hvis den fortsatt er tent, fungerer varmeren som den skal. Hvis pilotflammen derimot blir borte, gjenta tenningsprosedyren.
- Hvis du også ønsker å slå på de andre platene for å øke temperaturen, vrir du knappen til MEDIUM-posisjon (to plater tennes) eller MAKSIMUM-posisjon (tre plater tennes).
- Når varmeren har startet, uavhengig av innstilt temperatur, forblir pilotflammen tent.
- Merk: Ved første gangs tenning kan det være nødvendig å holde styreknappen nede lenger for å la gassen strømme til pilotflammen.

### Slå AV

- Vri bryteren til START-posisjon.
- Steng kranen på gassflasken.

## OPPVARMING MED ELEKTRISITET

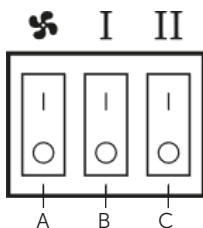

For å bruke varmeren i elektrisk modus, kobler du strømledningen til stikkkontakten.

### Slå PÅ

Trykk A-knappen til posisjon (I). Viften vil blåse kald luft.

Trykk B-knappen til posisjon (I). Viften vil blåse 400 W varm luft (knapp A må være i posisjon (I)).

Trykk C-knappen til posisjon (II). Viften vil blåse 1200 W varm luft (knapp A og B må være i posisjon (I)).

### Slå AV

Flytt knappene A, B og C til posisjon (O).

Når varmeren ikke er i bruk, trekker du ut støpselet fra stikkkontakten.

### OBS!

Slå av gassvarmeren ved flasken eller sett bryteren på regulatoren i AV-posisjon.

Hvis varmeren

ikke skal brukes over en lengre periode, kobler du fra regulatoren fra gassflasken og setter på plass eventuelle beskyttelseshetter.

Ikke vri styreknappen med makt. Knappen må trykkes forsiktig ned før den kan vrís. Styreknappen kan bare vrís når den trykkes ned. Sørg for at knappen låses i ønsket varmeinnstilling etter justering.

### TILKOBLING AV FLASKE

Plasser gassflasken i bakkant av varmeren.

Fest gassregulatoren på gassflasken.

Slå på regulatoren.

Hvis regulatoren ikke er inkludert eller mangler, må du kontakte gassleverandøren din for råd om riktig type for den aktuelle gassflasken.

## VIKTIG: LEKKASJETEST

Dette må utføres på et godt ventilert sted, vekk fra åpen flamme og andre antenningsskilder. Med regulatoren tilkoblet flasken, åpne regulatorkontrollen. Påfør en 50/50-løsning av såpevann eller lekkasjespray på alle slangekoblinger, rørgjenger mot ventilen og gassflasken. Bobler som dannes indikerer en lekkasje. Hvis det oppdages en lekkasje, stenger du av regulatoren, kobler den fra flasken og flytter gassflasken utendørs eller til et godt ventilert område.

Rett opp feilen og utfør en ny lekkasjetest. Hvis du ikke kan rette feilen, må du ikke bruke gassvarmeren! Slå av regulatoren etter lekkasjetesten. Hvis det fortsatt er en lekkasje, må du kontakte forhandleren umiddelbart. IKKE bruk gassvarmeren hvis det er en lekkasje!

Ikke bruk åpen flamme for å søke etter lekkasjer. Røyking og bruk av åpne flammer er strengt forbudt under lekkasjetesten!

### BYTTE AV FLASKE

Steng av regulatoren, forsikre deg om at brenneren og pilotbrennerne har slukket, og la varmeelementet kjøle seg helt ned før du fjerner og bytter gassflasken. Ikke prøv å bytte sylindren mens varmeren fortsatt er i bruk.

Sylindren må byttes i et flammefritt miljø.

Ikke røyk når du bytter sylindren.

Når du skal bytte en tom sylindren, må du stenge av gassen ved ventilen eller regulatoren og ta den tomme sylindren ut av varmeren.

Fjern regulatoren fra den tomme sylindren.

Følg trinnene beskrevet under «Koble til sylindren» og koble til en ny sylindren.



**OPPBEVARING**

- 1 Koble fra sylindere og ta den ut av apparatet.
- 2 Oppbevar sylindere på et godt ventilerert sted, borte fra brennbart materiale. Oppbevaring skal være utendørs. Sylindere må ikke oppbevares i kjeller eller i leiligheter i høye bygninger.
- 3 Varmeren skal dekkes til og oppbevares på et tørt, støvfritt sted i originalemballasjen.

**RENHOLD**

- 1 Bruk en fuktig klut med såpevann til å rengjøre utsiden og sylindere oppbevaringsområdet på varmeren.
- 2 Pass på at det ikke kommer vann på brennerne eller i pilot-/tennområdet. Tørk varmeren helt tørr før bruk.
- 3 Ikke bruk slipende rengjøringsmidler, da de kan skade overflatebehandlingen.

**VEDLIKEHOLD**

- 1 Sjekk den fleksible slangen mellom regulatoren og varmeren jevnlig, og bytt den, hvis den er sprukket, slitt eller skadet.
- 2 Det anbefales at varmeren kontrolleres av en kvalifisert person og vedlikeholdes hvert år i henhold til forskriftene for bruk av gass (installasjon og bruk) av 1998.
- 3 Hvis noen deler må byttes ut, må de kun byttes med deler som er godkjent av produsenten.

## FEILSØKING

<b>SYMPTOMER</b>	<b>FEIL</b>	<b>LØSNING</b>
Piloten tennes ikke automatisk	Ingen gnist over elektrodegapet	Sjekk at den piezoelektriske bryteren fungerer som den skal. Sjekk at den elektriske ledningen ikke er skadet.
Piloten tennes ikke automatisk, men punkt (a) til (e) er i orden og piloten tennes med fyrstikk	Feil plassering av gnisten i forhold til pilotens gasstrøm	Juster plasseringen av tennpluggen slik at gnisten hopper over gasstrømmen.
Varmeren slukkes når du slipper opp tenknappen	Elektromagnetventilen lukkes når varmeren er tent	Sjekk at termoelementet er plassert i pilotens flamme. Sørg for en god tilkobling mellom termoelementet og ventilen. Sjekk termoelementet. Sjekk elektromagnetventilen.
Etter å ha endret til maksimumsposisjon med alle tre platene tent, vises en eller flere plater med lavere intensitet enn normalt	Tette dyser. Delvis tett tilførselsrør	Fjern og rengjør den tette dysen. Fjern tilførselsrøret, fjern dysene og blås gjennom røret.
Vanskelig å tenne fra posisjon 1 til posisjon 2 eller 3	Luftstrøm rettet bort fra den første platen. Plassering av pilotflammen	Flytt apparatet slik at det ikke påvirkes negativt av luftstrøm. Juster plasseringen av piloten slik at den treffer det nederste hjørnet på både den andre platen og den første platen.
Lukt av forbrenning	Manglende stykke keramisk ildleire	Inspiser kanten på hver plate og finn stedet der noe ildleire er fjernet. Reparer med leverandøren og la det herde i ca. 24 timer.

Dette produktet er ikke egnet som primær varmekilde

Energieffektivitetsklasse: Klasse A

Direkte varmeeffekt: 4,2 kW

Energieffektivitetsindeks: EEI=89 %

Se i bruksanvisningen for montering, installasjon, vedlikehold, demontering, resirkulering og/eller avhending ved endt levetid.

Denne varmeren er i samsvar med følgende EU-direktiv og -forskrifter

- (EU)2016/426(GAR) Forskrift om apparater som bruker brennbar gass
- Kommissjonens delegeringsforskrift (EU) 2015/1186 og 2015/1188 og at følgende harmoniserte standarder er anvendt:
- EN449:2002 + A1:2007

Modellidentifikator(er): 103191/9056185							
Indirekte varmefunksjon: [nei]							
Direkte varmeeffekt: 4,2 (kW)							
Indirekte varmeeffekt: N/A (kW)							
Brensel				Utslipp ved romoppvarming			
				Nox (*)			
Velg brenselstype	[gass]			14 [mg/kWh <sub>input</sub> ] (GCV)			
Vare	Symbol	Verdi	Enhet	Vare	Symbol	Verdi	Enhet
<b>Varmeeffekt</b>				<b>Virkningsgrad (NCV)</b>			
Nominell varmeeffekt	$P_{min}$	4,2	kW	Virkningsgrad ved nominell varmeeffekt	$\eta_{th,nom}$	100	%
Minimum varmeeffekt (indikativ)	$P_{min}$	N/A	kW	Virkningsgrad ved minste varmeeffekt (veiledende)	$\eta_{th,min}$	N/A	%
<b>Ekstra strømforbruk</b>				<b>Type styring av varmeeffekt/romtemperatur (velg én)</b>			
Ved nominell varmeeffekt	$e_{max}$	N/A	kW	Enkelttrinns varmeeffekt, ingen styring av romtemperatur			[nei]
Ved minimum varmeeffekt	$e_{min}$	N/A	kW	To eller flere manuelle trinn, ingen styring av romtemperatur			[Ja]
I ventemodus	$e_{SB}$	N/A	kW	med mekanisk romtermostat, styring av romtemperatur			[nei]
				med elektronisk styring av romtemperatur			[nei]
				med elektronisk styring av romtemperatur og dagbasert tidsur			[nei]
				med elektronisk styring av romtemperatur og ukesbasert tidsur			[nei]
				<b>Andre kontrollalternativer (flere valg mulig)</b>			
				Styring av romtemperatur med tilstedeværelsesdeteksjon			[nei]
				Styring av romtemperatur, med sensor for åpent vindu			[nei]
				med fjernstyring			[nei]
				med adaptiv styring av start			[nei]
				med tidsbegrensning			[nei]
				med svart sensor			[nei]
Effektbehov til permanent pilotflamme							
Effektbehov til pilotflamme (hvis relevant)	$P_{pilot}$	0,169	kW				
Kontaktinformasjon	jem & fix A/S, Skomagervej 12, DK-7100 Vejle, Danmark, www.jemogfix.dk						
(*) NOx = nitrogenoksider							

## MILJØINFORMASJON



Elektrisk og elektronisk utstyr (EEE) inneholder materialer som kan være skadelige for mennesker og miljøet hvis avfallet fra elektrisk og elektronisk utstyr (WEEE) ikke håndteres på korrekt måte. Produkter (inkludert batterier) som er merket med en overkrysset søppelkasse, er elektrisk og elektronisk utstyr. Symbolet med den overkryssede søppelkassen viser at enheten ikke må kastes sammen med husholdningsavfallet, men må håndteres separat.

---

## SERVICESENTER

Merk: Ved henvendelser om produktet, skal modellnummeret alltid oppgis. Modellnummeret står på fremsiden av denne bruksanvisningen og på produktets typeskilt.

[www.schou.com](http://www.schou.com)

---

Produsert i Kina  
Produsent:  
jem & fix A/S  
Skomagervej 12  
DK-7100 Vejle  
[www.jemogfix.dk](http://www.jemogfix.dk)

Alle rettigheter forbeholdes. Innholdet i denne bruksanvisningen må ikke gjengis, verken helt eller delvis, på noen måte ved hjelp av elektroniske eller mekaniske hjelpemidler, inkludert fotokopiering eller opptak, oversettes eller lagres i et informasjonslagrings og informasjonshentingsystem uten skriftlig tillatelse fra Schou Company A/S.

---

**EU-SAMSVARERKLÆRING**

<b>Produsent:</b>	
<b>Firmanavn</b>	jem & fix A/S
<b>Adresse</b>	Skomagervej 12
<b>Postnummer</b>	7100
<b>Sted</b>	Vejle
<b>Land</b>	Danmark
<b>Autorisert representant:</b>	
<b>Firmanavn</b>	Schou Company A/S
<b>Adresse</b>	Nordager 31
<b>Postnummer</b>	6000
<b>Sted</b>	Kolding
<b>Land</b>	Danmark
<b>Denne samsvarerklæringen er utgitt på produsentens eget ansvar. Produsenten erklærer hermed at produktet</b>	
<b>Produktidentifikasjon:</b>	Produkt: SAMMENLEGGBAR GASSVARMER M/VIFTE 4,2 KW DK/NO 1200 W, 220–240V , 50–60Hz Merkenavn: GRAD-vare: 103191
<b>Bildeidentifikasjon:</b>	

oppfyller kravene i følgende EU-direktiv(er)  
(inkludert alle gjeldende tillegg)

Referansenummer	
(EU) 2016/426	2009/125/EF
2011/65/EU m/tillegg.	2014/30/EU
2014/35/EU	
<b>henvisninger til standarder og/eller tekniske spesifikasjoner det er søkt på grunnlag av ved utarbeidelse av denne samsvarerklæringen, eller ved utarbeidelse av deler av den:</b>	
Harmonisert standardnummer	
EN 449:2002+A1:2007	EN 55014-1:2017/A11:2020
EN 55014-2:1997/A2:2008	EN 61000-3-2:2014
EN 61000-3-3:2013	EN 60335-1:2012/A15:2021
EN 60335-2-102:2016	EN 60335-2-30:2009/A2:2022

**Andre standarder og/eller tekniske spesifikasjoner:**

Standard eller teknisk framgangsmåte	
EU typeundersøkelse, modul B	2531-GAR-CGC11376
PIN	2531DP-0105
Teknisk kontrollorgan	2531
EU typeundersøkelse modul D	2531-GAR-CGA10391
Teknisk kontrollorgan	2531

(1) Der det passer, vil det være henvist til de delene eller avsnittene i standarden eller den tekniske spesifikasjonen som er relevante.

Signert for og på vegne av produsenten av:

Kolding 18.07.2024

  
Kirsten Vibeke Jensen  
Compliance Manager

# Gas Heater + Electrical Heater

## INTRODUCTION

To get the most out of your new product, please read this manual before use. Please also save the manual in case you need to refer to it at a later date.

## TECHNICAL DATA

<b>Gas Heater + Electrical Heater</b>		 24 2531
<b>MODEL</b>		<b>103191 / 9056185</b>
Appliance Category (Cat.):		I 3B/P(30)
Burner Type:		Ceramic Burner
Power:		220-240V / 50-60Hz / 1.2kW
Size of Injector:		0.59 mm
Nominal Supply Pressure:		28-30 mbar
Type of gas		Butane (G30), Propane (G31)
Nominal Heat Input (KW):	ΣQn Maximum	4.2
	Medium	2.9
	Minimum	1.5
Gas Consumption (g/h):	Maximum	305
	Medium	210
	Minimum	110
Ignition System:		Piezo electric
Gas Container:		up to 13 kg
Destination Countries:		DK, NO
Equipped with a tip-over switch and an ODS valve 2188 (shuts off in case of oxygen deficiency in the room). Comes with a 0.5m hose and regulator.		

## SPECIAL SAFETY INSTRUCTIONS

- Always use Heater in accordance with instructions supplied with each heater. Keep instructions in a safe place.
- DO NOT position the appliance close to walls, furniture, hangings, net curtains, bed linen or other inflammable materials. Risk of fire.
- DO NOT place clothes or other material on the heater. This could cause a fire risk/or affect the efficiency of the appliance.
- The guard on this appliance is to prevent risk of fire or injury from burns and no part of it should be permanently removed. IT DOES NOT GIVE FULL PROTECTION FOR YOUNG CHILDREN OR THE INFIRM.
- The gas heater becomes very hot during use and must therefore not be used near flammable materials, including curtains, clothing, and furniture. Do not store flammable materials near or on the gas heater.
- The gas heater must not be moved

while it is in use. Shocks or impacts can activate the safety device. Turn off the gas heater and let it cool down before moving it.

- Maintain the following minimum distances: 50 cm from the sides and 100 cm from the front. Always face the heater towards the center of the room. Position the heater on a level surface at all times.
- If a leak is suspected. DO NOT disconnect the regulator. Check all connections. Slowly turn the gas on and brush the connections with soapy water, or a leak detection spray a gas leak will form bubbles. If a leak is found turn the gas off. DO NOT use the heater again until it has been checked by a competent person in accordance with the Gas Safety (installations and use) Regulations 1998.
- The gas heater must not be used by individuals with reduced sensitivity, physical or mental disabilities, or those who are unable to operate the gas heater unless they are supervised or instructed in its use by a person responsible for their safety..
- When you turn on the gas heater for the first time or if it has not been used for a while, the gas heater should be turned on outdoors and should run outdoors for 15 minutes.
- The gas heater must not be used in vehicles, caravans, motorhomes, basements, bathrooms, bedrooms, shower rooms, pool areas, and high-rise buildings.
- Do not use the gas heater while sleeping.
- The gas heater must be checked for leaks every time before use.
- Have an authorized service center (for gas, hose, and regulator) inspect the gas heater annually.
- Ensure that the hoses to and from the gas cylinder and any hose connections cannot be damaged during use. The supply pressure must be 28-30 mbar. Never use gas cylinders or valves that are damaged or rusty.
- If you smell gas during use, immediately turn off the regulator on the gas cylinder. Do NOT disconnect the regulator. Place the gas cylinder and gas heater outdoors. Open all doors and windows, ventilate the room, and perform a leak test as described in the leak test section.
- Never store other gas cylinders in the same room where the gas heater is used.
- After use, turn off the gas heater and close the regulator.
- Turn off the gas heater and close the regulator if you leave the house.
- Never disconnect the regulator while the gas cylinder valve or regulator is open.
- Never attempt to turn on the gas heater if the hose appears loose or damaged in any way.
- Do not expose the gas cylinder to extreme heat.
- Do not insert fingers or materials through the front panel of the gas heater.
- Maintain at least a 1-meter distance between the gas heater and other heat sources.
- Only use approved regulators and hoses. The gas regulator must comply with standard EN16129:2013 and the applicable regulations in the country where it is installed. Contact the nearest gas accessory dealer. Refer to the technical data. It is strictly forbidden to use adjustable pressure. The expected lifespan of the gas regulator is estimated to be 5 years. It is recommended to replace the regulator within 5 years from the manufacturing date or as required by national regulations.
- The replaceable hose must comply with standard EN16436-1:2014+A1:2015. The hose must meet the relevant standard in the country of use. The hose must not exceed 0.5 meters in length. A worn or damaged hose must be replaced. Ensure the hose is not clogged, kinked, or in contact with any parts of the appliance other than its connection. It is recommended to replace the hose every 3 years or as required by national regulations.
- This appliance requires a hose and regulator, check with your gas supplier.
- Use only in a well ventilated area.

**ENVIRONMENT**

The gas heater should be set up so that it faces the center of the room and is at a safe distance from walls and flammable materials.

The gas heater must be placed on a flat and stable surface. Do NOT place the gas heater on loose rugs, carpets, in front of electrical outlets, near bedding and curtains, or on tables or countertops.

Your heater consumes oxygen while it is in use. Therefore, adequate ventilation should be provided in rooms where the heater is used. This ensures the removal of products of combustion and allows the entry of replacement air.

Adequate ventilation can considerably reduce condensation. The following table

shows the smallest sizes of rooms suitable for each heat setting and the ventilation that should be provided.

**WARNING**

Perform a leak test on all connections every time you reconnect the cylinder or if the heater has not used for a significant period.

Do not twist the flexible tube or the hose. Do not move the appliance when lit.

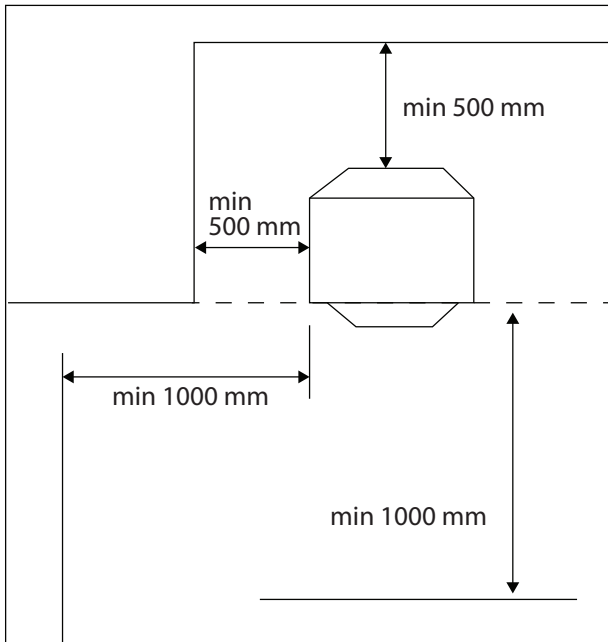

Number of radiants continuously IN USE	OTHER ROOM SIZE	LIVING ROOM SIZE	Low Level Ventilation	High Level Ventilation
<b>1</b>	15 cubic meters (1.5m x 4m x 2.5m)	30 cubic meters (28m x 4m x 25m)	105cm <sup>2</sup>	105cm <sup>2</sup>
<b>2</b>	29 cubic meters (28m x 4m x 25m)	58 cubic meters (5.2m x 4m x 25m)	105cm <sup>2</sup>	105cm <sup>2</sup>
<b>3</b>	42 cubic meters (42m x 4m x 25m)	84 cubic meters (84m x 4m x 25m)	105cm <sup>2</sup>	105cm <sup>2</sup>



## CONSTRUCTION AND FUNCTION

GB

1. Ignitor
2. Gas Control Knob
3. Safety Guard
4. Pilot and Ignition System
5. Protection Cover for Cylinder
6. Controls for electric heating

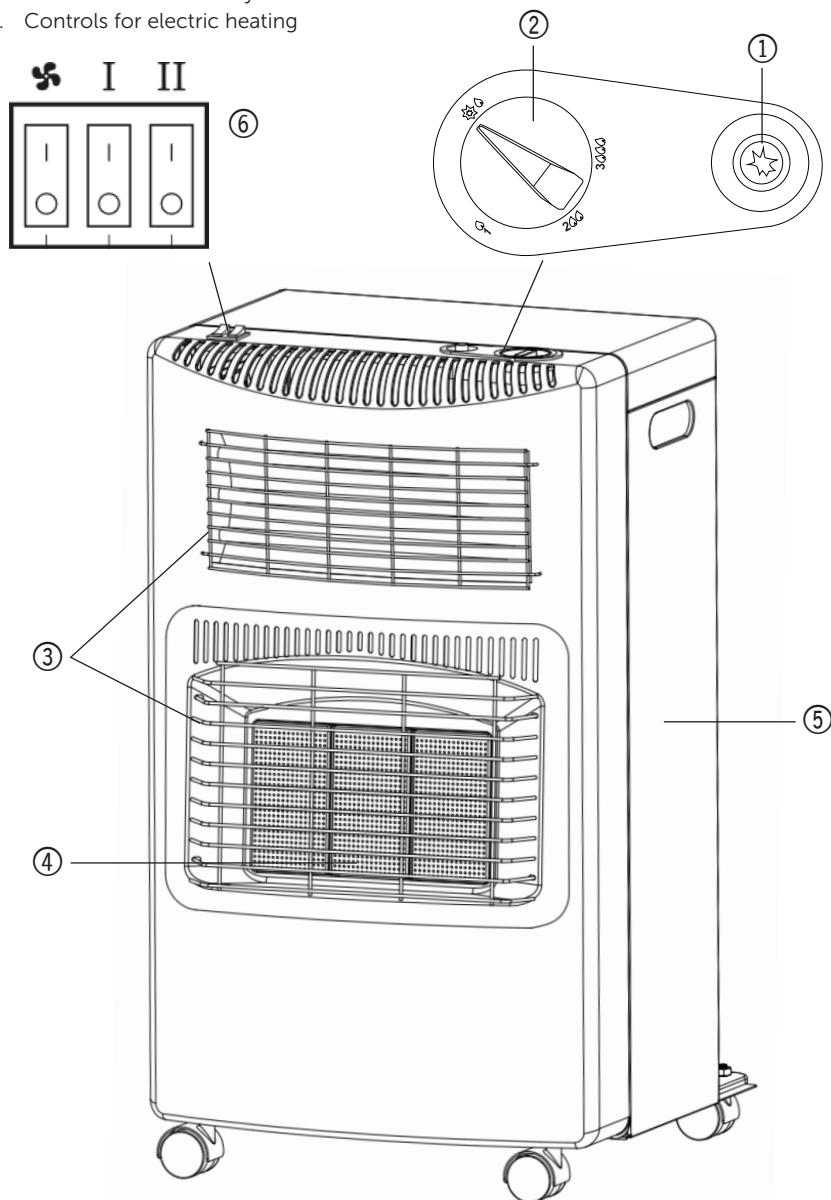



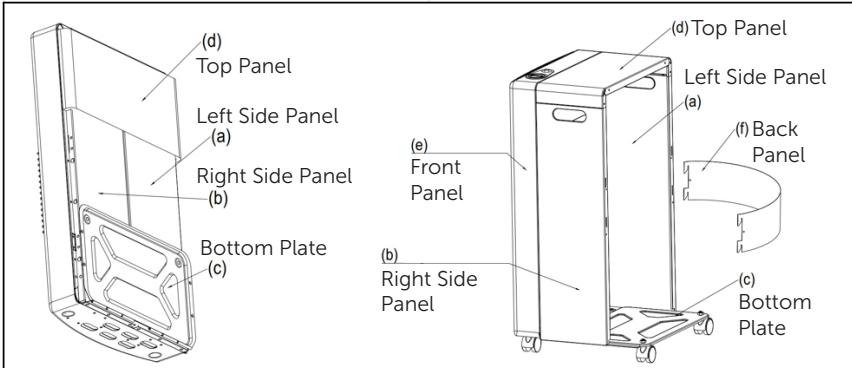

## ASSEMBLY INSTRUCTIONS FOR FOLDABLE GAS HEATER

It's very important to read and follow the assembly instructions carefully. You must follow the instructions step-by-step as indicated below to ensure the unit is completely fixed.

### PARTS IDENTIFICATION



Tools name		QTY
Screw ST4 x8		12
Screw M5 x8		4
Nut M8		2
Wheel		4

### Now that you have identified all the parts, follow the instructions step-by-step

Lay the heater upside down on the front as shown. Put on a towel or soft mat/ cloth to protect from damage. Fold the (a) left side panel, (b) right side panel, (c) bottom plate, and (d) top panel opening very close to a 90-degree angle. (Refer to Figure 2)

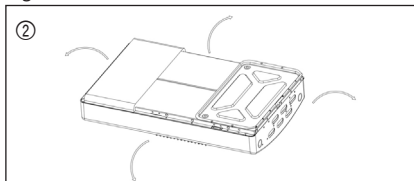

**VERY IMPORTANT!!**  
PLEASE CAREFULLY STUDY FIGURE 1 TO FAMILIARIZE YOURSELF WITH WHERE ALL THE SECURING SCREWS AND NUTS MUST BE FITTED AND TIGHTENED.

Please insert the corner plate to the side panel and insert the bottom plate to the side panel (side panels must be outward). (Refer to Figure 3)

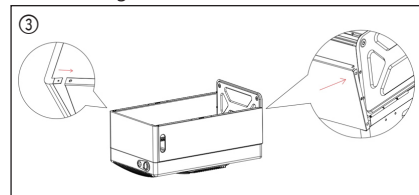

Fix two wheels directly to the bottom of (e) front panel and fix two wheels with the (c) bottom plate using 2 provided nuts (M8). Use 4 screws (M58) to fix the bottom plate with the left and right side panels. Fix the corner panel with the side panels using 2 screws (ST48). (Refer to Figure 4)

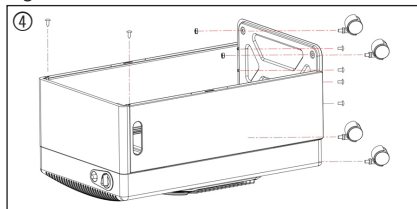

Fix the (d) top panel with (e) front panel using 2 screws (ST48). Use 4 screws (ST48) to fix the top panel with the left and right panels. Fix the left and right panels with the front panel using 4 screws (ST4\*8). (Refer to Figure 5)

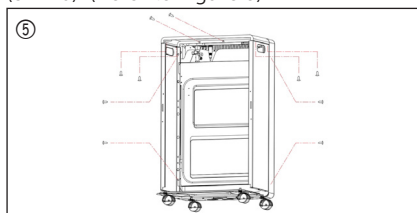

Put the (f) back panel on two side panels after you place the gas cylinder on the bottom plate. (Refer to Figure 6)

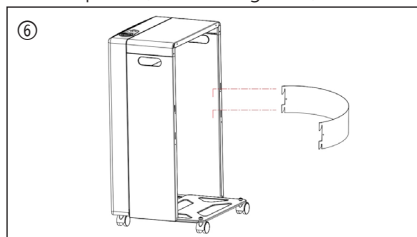

## OPERATING GUIDE

The heater has a dual heating mode, gas or electricity.

You can combine the two modes, or activate them separately.

## GAS HEATING

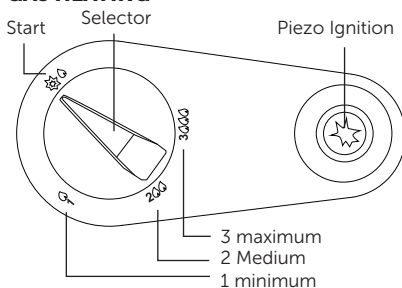

## Turning ON

The heater can be adjusted to three different heat intensities: 1) MINIMUM; 2) MEDIUM; 3) MAXIMUM.

- Open the gas cylinder valve.
- Press the control knob and turn it to the START or MINIMUM position (small flame, full dot) and hold it down for about 30 seconds, then continuing to press it, press the Piezoelectric ignition button one or more times until it lights up of the center plate pilot light. Keep the knob pressed for another 10/20 seconds. Once the knob is released, check if the pilot flame is still on; if so, the heater works regularly; if, on the other hand, the pilot flame goes out, repeat the ignition procedure.
- If you also want to turn on the other plates, to increase the temperature, turn the knob to the MEDIUM position (two plates light up) or MAXIMUM (three plates light up).
- Once the heater has started, whatever the set temperature, the pilot flame stays on.
- Note: When first lit, it may be necessary to hold the control knob down longer to allow gas to flow to the pilot flame.

## Turning OFF

- Turn the selector to the START position.
- Close the gas bottle cock.

## ELECTRIC HEATING

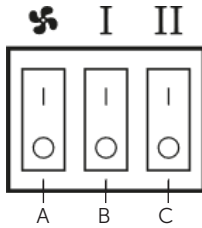

To use the heater in electric mode, connect the power plug to the mains.

### Turning ON

Press button A to position (I). The fan will blow cold air.

Press button B to position (I). The fan will blow 400 W hot air (button A must be in position (I)).

Press button C on position (II). The fan will blow 1200 W hot air (buttons A and B must be in position (I)).

### Turning OFF

Move buttons A, B and C to position (O). When the heater is not in use, disconnect the power plug from the mains.

### ATTENTION!

Turn off gas heater at cylinder or turn the switch on the regulator to the OFF position. If the heater is

not be used for a period of time disconnect the regulator from the cylinder and replace any valve protection or cover.

Please do not forcefully turn the control knob, the button should be pushed down gently before turning

the control knob. The control button can not be turned without pushing downwards. Ensure

the button is locked into the heating position required after operation.

### CONNECTING THE CYLINDER

Place the gas-filled cylinder into the back of the heater.

Clip on the gas regulator to the gas cylinder.

Turn the regulator on.

Where the regulator is not supplied or is missing, please contact your gas dealer

for advice on the correct type for the gas cylinder being used.

### IMPORTANT: TEST FOR LEAKS

This must be carried out in a well-ventilated area, free from naked flames and any other sources of ignition. With the regulator connected to the cylinder, turn on the regulator control. Brush all hose connections, pipe connections to the valve, and gas cylinder with a 50:50 solution of detergent and water or a leak detection spray. A stream of bubbles forming indicates a leak. If a leak is found, turn off the regulator, disconnect the regulator from the bottle, and remove the gas cylinder outdoors or to a well-ventilated area.

Correct the error and perform a new leak test. If you cannot correct the error, do not use the gas heater! Turn off the regulator after the leak test. If there is still a leak, immediately contact the dealer. Do NOT use the gas heater if there are leaks!

Do not use an open flame to search for leaks. Smoking and the use of open flames are strictly prohibited during the leak test!

### HOW TO CHANGE A CYLINDER

Turn off at the regulator, make sure the places and pilot burners have extinguished, and allow the heater to cool fully before removing and replacing the cylinder. Do not attempt to replace the cylinder while the heater is still in use.

Cylinders must be replaced in a flame-free environment.

Do not smoke while changing the cylinder.

When you need to replace your empty cylinder, turn the gas off at the valve or regulator and take the empty cylinder out of the heater.

Remove the regulator from the empty cylinder.

Follow the steps described under "Connecting the Cylinder," and connect a new cylinder.

**STORAGE**

- 1 Disconnect the cylinder and remove from the appliance.
- 2 Store cylinders in a well-ventilated area away from combustible material. Storage should be outdoors. Cylinders must not be stored in a basement or in high-rise flats.
- 3 The heater should be covered in a dry, dust-free area in its original packaging.

**CLEANING**

- 1 Use a damp soapy wrung out cloth to clean the exterior and cylinder storage area of your heater.
- 2 Make sure that no water gets onto the burners or pilot/light area. Wipe the heater completely dry before use.
- 3 Don't use abrasive cleaners as they may damage the quality of paint finish.

**MAINTENANCE**

- 1 Check flexible tubing between regulator and heater regularly and replace. If perished, worn or damaged.
- 2 It is recommended that the heater be serviced every year by a competent person in accordance with the Gas Safety (installations and use) Regulations 1998.
- 3 If any parts need replacing, they should be replaced only with the correct parts as supplied by the original manufacturer.

## TROUBLESHOOTING

<b>SYMPTOMS</b>	<b>FAULT</b>	<b>REMEDY</b>
Pilot will not light automatically	No spark across electrode gap	Ensure that the piezo-electric switch is functioning correctly. Check that the electrical lead is not damaged.
Pilot will not light automatically but points (a) to (e) are satisfactory and the pilot will light with a match	Incorrect position of spark in relation to pilot gas flow	Re-position the spark plug so that the spark jumps across the gas flow.
Heater will not remain alight when pressure is released from the ignition button	Electro-magnetic valve closes while the heater is alight	Ensure that the thermocouple probe is located in the pilot flame. Ensure a good connection between the thermocouple and valve. Check the thermocouple. Check the electromagnetic valve.
After changing to maximum position with all three plaques alight, one or more plaques appear below normal intensity	Blocked jets. Partially blocked supply tube	Remove and clean the blocked jet. Remove the supply tube, remove jets, and blow through the tube.
Difficulty in cross lighting from position 1 to position 2 or 3	Air draught directed away from the first plaque. Position of the pilot flame	Change the location of the appliance so that it is not adversely affected by air draught. Position the pilot so that it impinges across the bottom corner of the second plaque as well as the first plaque.
Smell of combustion	Missing piece of ceramic fireclay	Inspect the perimeter of each plaque and locate the place where some fireclay has been displaced. Repair with the supplier and leave to set for approximately 24 hours.

This product is not suitable for primary heating purposes

The energy efficiency class: Class A

The direct heat output: 4.2kW

The energy efficiency index: EEI=89%,

Please refer to the instruction manual for the assembly, installation, maintenance, disassembly, recycling and/ or disposal at end-of-life.

This heater is in conformity with following EC directive and Regulations

- (EU)2016/426(GAR) Regulation on appliances burning gaseous fuels
- Commission Delegated Regulation (EU) 2015//1186 and 2015/1188 And that the following harmonised standards have been applied:
- EN449:2002 + A1:2007

Model identifier(s): 103191 / 9056185							
Indirect heating functionality: [no]							
Direct heat output: 4.2 (kW)							
Indirect heat output: N/A (kW)							
Fuel				Space heating emissions			
				Nox (*)			
Select fuel type	[gaseous]			14 [mg/ kWh <sub>input</sub> ] (GCV)			
Item	Symbol	Value	Unit	Item	Symbol	Value	Unit
<b>Heat output</b>				<b>Useful efficiency (NCV)</b>			
Nominal heat output	P <sub>min</sub>	4,2	kW	Useful efficiency at nominal heat output	η <sub>th,nom</sub>	100	%
Minimum heat output (indicative)	P <sub>min</sub>	N/A	kW	Useful efficiency at minimum heat output (indicative)	η <sub>th,min</sub>	N/A	%
<b>Auxiliary electricity consumption</b>				<b>Type of heat output/room temperature control (select one)</b>			
At nominal heat output	e <sub>l,max</sub>	N/A	kW	Single stage heat output, no room temperature control			[no]
At minimum heat output	e <sub>l,min</sub>	N/A	kW	two or more manual stages, no room temperature control			[yes]
In standby mode	e <sub>l,SB</sub>	N/A	kW	with mechanic thermostat room temperature control			[no]
				with electronic room temperature control			[no]
				with electronic room temperature control plus day timer			[no]
				with electronic room temperature control plus week timer			[no]
				<b>Other control options (multiple selections possible)</b>			
				Room temperature control, with presence detection			[no]
				Room temperature control, with open window detection			[no]
				with distance control option			[no]
				with adaptive start control			[no]
				with working time limitation			[no]
				with black bulb sensor			[no]
Permanent pilot flame power requirement							
Pilot flame power requirement (if applicable)	P <sub>pilot</sub>	0,169	kW				
Contact details	jem & fix A/S, Skomagervej 12, DK-7100 Vejle, Danmark, www.jemogfix.dk						
(*) NOx = nitrogen oxides							

## ENVIRONMENTAL INFORMATION



Electric and electronic equipment (EEE) contains materials that could be dangerous and harmful to human health and the environment if the electrical and electronic waste (WEEE) is not properly disposed of. Products (and batteries if included) marked with the crossed-out waste bin are electrical and electronic equipment. The crossed-out waste bin symbolises that the device must not be disposed of at the end of its service life together with household waste but must be disposed of separately.



---

### SERVICE CENTRE

Note: Please provide the product model number in connection with all inquiries. The model number is shown on the front of this manual and on the product rating plate.

[www.schou.com](http://www.schou.com)

---

Fremstillet i P.R.C.

Fabrikant:

jem & fix A/S

Skomagervej 12

DK-7100 Vejle

Danmark

[www.jemogfix.dk](http://www.jemogfix.dk)

All rights reserved. The content of this manual may not be reproduced, either in full or in part, in any way by electronic or mechanical means, e.g. photocopying or publication, translated or saved in an information storage and retrieval system without written permission from jem & fix A/S.

---



**EU DECLARATION OF CONFORMITY**

<b>Manufacturer:</b>	
<b>Company name</b>	jem & fix A/S
<b>Address</b>	Skomagervej 12
<b>Postal code</b>	7100
<b>City</b>	Vejle
<b>Country</b>	Denmark
<b>Authorized representative:</b>	
<b>Company name</b>	Schou Company A/S
<b>Address</b>	Nordager 31
<b>Postal code</b>	6000
<b>City</b>	Kolding
<b>Country</b>	Denmark
<b>This declaration of conformity is issued under the sole responsibility of the manufacturer and herewith declares that the product</b>	
<b>Product identification:</b>	Product: FOLDABLE GAS HEATER W/ FAN 4.2KW DK/NO 1200W, 220-240V , 50-60Hz Brand Name: GRAD Item: 103191
<b>Picture identification:</b>	

is in conformity with the provisions of the following EC directive(s)  
(including all applicable amendments)

Reference Number(s)	
(EU)2016/426	2009/125/EC
2011/65/EU w/Ammend.	2014/30/EU
2014/35/EU	

**References of standards and/or technical specifications applied for this declaration of conformity, or parts there of:**

Harmonized Standard Number(s)	
EN 449:2002+A1:2007	EN 55014-1:2017/A11:2020
EN 55014-2:1997/A2:2008	EN 61000-3-2:2014
EN 61000-3-3:2013	EN 60335-1:2012/A15:2021
EN 60335-2-102:2016	EN 60335-2-30:2009/A2:2022

**Other standards and/or technical specifications :**

Standard or technical procedure	
EU Type Examination Module B	2531-GAR-CGC11376
PIN	2531DP-0105
Notified Body	2531
EU Type Examination Module D	2531-GAR-CGA10391
Notified Body	2531

(1) Where appropriate, the applicable parts or clauses of the standard or the technical specification should be referenced.

Signed for and on behalf of the manufacturer by:

Kolding 18/07/2024

  
 Kirsten Vibeke Jensen  
 Compliance Manager





