



## LUFTKØLERTÅRN



**ART NR 9059264 / 350201**

**EAN NR 5709133914400**

**LÆS BRUGERMANUALEN GRUNDIGT FØR BRUG**

# DK / NO BRUGERVEJLEDNING

## DK SIKKERHEDSINSTRUKTIONER

1. Brug kun køletårnet med den angivne spænding.
2. Forsøg ikke selv at reparere eller ændre enheden – kontakt altid en autoriseret fagmand.
3. Betjen aldrig enheden med våde hænder.
4. Hvis strømkablet beskadiges, skal det udskiftes af en kvalificeret fagmand.
5. Afbryd altid strømmen, når enheden ikke er i brug.
6. Stik aldrig genstande ind i luftindtag eller -udtag.
7. Brug ikke enheden i nærheden af eksplosive eller brændbare gasser.
8. Sørg for, at enheden står på en stabil og plan overflade.
9. Enheden er kun beregnet til indendørs brug.
10. Fyld aldrig vandbeholderen over "MAX"-markeringen. I meget fugtige omgivelser må vandstanden kun fyldes til "MIN"-markeringen.
11. Pas på ikke at vælte eller vippe vandbeholderen under indsætning eller flytning. Skub enheden forsigtigt til siden ved flytning for at undgå spild.
12. Hvis enheden vælter, eller der trænger vand ind, skal du straks afbryde strømmen og lade en fagmand efterse den.
13. Placer aldrig genstande ovenpå enheden, og dæk ikke for ventilationsåbningerne.
14. Rengør kun enheden med en let fugtig klud. Brug aldrig rengøringsmidler eller skyllevand.
15. Placer ikke enheden, så luftudgangen peger direkte mod vægge, gardiner eller andre forhindringer.
16. Slå eller ryst ikke enheden under drift – dette kan forårsage funktionsfejl.
17. Udskift vandet i vandbeholderen jævnligt, især i sommerperioden.
18. Placer aldrig enheden direkte under en stikkontakt.
19. Brug ikke enheden i nærheden af bad, bruser eller swimmingpool.
20. Enheden må ikke anvendes af personer (herunder børn) med nedsatte fysiske, sensoriske eller mentale evner, medmindre de er instrueret og overvåget af en ansvarlig person.
21. Børn må ikke lege med enheden og skal instrueres i korrekt brug.
22. Brug ikke enheden sammen med programmer eller timere, der automatisk kan starte den.

## **NO SIKKERHETSINSTRUKSJONER**

1. Bruk kun kjøletårnet med den angitte spenningen.
2. Forsøk aldri å reparere eller endre enheten selv – kontakt alltid en autorisert fagperson.
3. Betjen aldri enheten med våte hender.
4. Hvis strømkabelen blir skadet, skal den byttes av en kvalifisert fagperson.
5. Koble alltid fra strømmen når enheten ikke er i bruk.
6. Stikk aldri gjenstander inn i luftinntak eller -uttak.
7. Bruk ikke enheten i nærheten av eksplosive eller brennbare gasser.
8. Sørg for at enheten står på en stabil og plan overflate.
9. Enheten er kun beregnet for innendørs bruk.
10. Fyll aldri vannbeholderen over "MAX"-merket. I svært fuktige omgivelser skal vannstanden kun fylles til "MIN"-merket.
11. Vær forsiktig så du ikke velter eller tipper vannbeholderen under innsetting eller flytting. Skyv enheten forsiktig til siden ved flytting for å unngå søl.
12. Hvis enheten velter, eller det kommer vann inn i den, må strømmen kobles fra umiddelbart og en fagperson foreta kontroll.
13. Plasser aldri gjenstander oppå enheten, og dekk ikke til ventilasjonsåpningene.
14. Rengjør enheten kun med en lett fuktig klut. Bruk aldri rengjøringsmidler eller skylle med vann.
15. Plasser ikke enheten slik at luftuttaket peker direkte mot vegger, gardiner eller andre hindringer.
16. Slå eller rist ikke enheten mens den er i drift – dette kan føre til feilfunksjon.
17. Skift ut vannet i vannbeholderen regelmessig, spesielt om sommeren.
18. Plasser aldri enheten direkte under en stikkontakt.
19. Bruk ikke enheten i nærheten av badekar, dusj eller svømmebasseng.
20. Enheten må ikke brukes av personer (inkludert barn) med nedsatte fysiske, sensoriske eller mentale evner, med mindre de har fått opplæring og er under tilsyn av en ansvarlig person.
21. Barn skal ikke leke med enheten og må få opplæring i korrekt bruk.
22. Bruk ikke enheten sammen med programmer eller tidsur som kan starte den automatisk.

## TEKNISKE SPECIFIKATIONER

- Spænding: 230 V~ 50 Hz
- Effekt: 70 W
- 2-i-1 – luftkøler og ventilator
- 3 hastigheder: Lav / medium / høj
- 3 blæsetilstande: Naturlig / søvn / normal
- LED-skærm med temperaturindikator
- Fjernbetjening
- Rotation
- 2 fryseelementer
- 0-12 timers timerindstilling
- 3,5 L vandtank til nedkøling
- Let rengøring – let håndtering
- Integreret håndtag
- Mål: 28 × 22 × 76 cm
- Vægt: 4 kg

## TÅRNETS HOVEDDELE

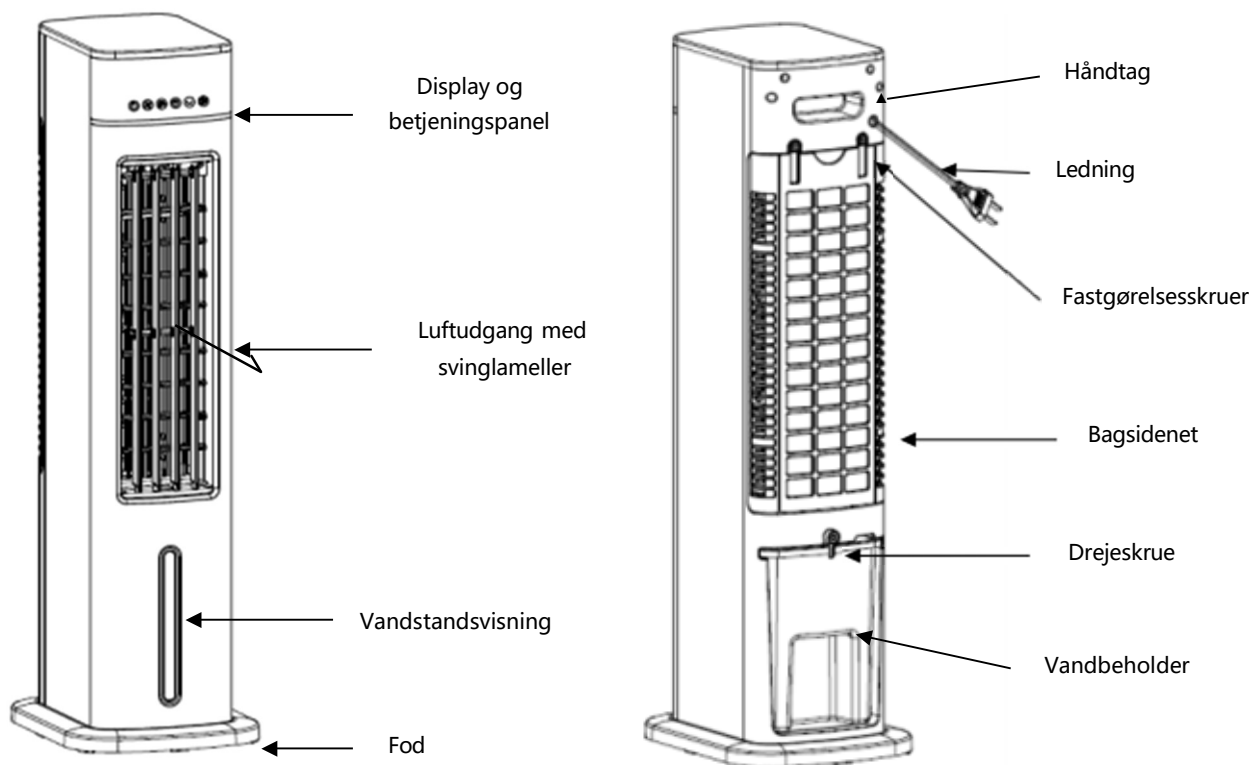

## FØR BRUG

### Fyld vandbeholderen

1. Træk vandbeholderen ud
2. Fyld beholderen med koldt og rent vand så vandet står mellem "Min" og "Max" mærkerne på beholderen.
3. For at forøge køleeffekten lægges fryseelementet i vandbeholderen. Før fryseelementet kan bruges, skal det fyldes med vand og lægges i fryseren indtil vandet er helt frosset.
4. Luk vandbeholderen.

Placer tårnet på en plan flade og sæt stikket i stikkontakten. Strømindikatoren lyser og indikerer at luftkøleren er i standby tilstand. Rumtemperaturen vises på displayet

! Strømmen til køletårnet skal være afbrudt før påfyldning af vand.







! Brug kun vand i vandbeholderen. Tilsæt ikke kemikalier, olier eller andre additiver.

! Brug kun rent koldt vand i vandbeholderen (kogt forud).

! Vær opmærksom på at vandstanden i vandbeholderen er mellem "Min" og "Max" markeringerne.

## KONTROLPANEL



-  Tryk på knappen og køletårnet starter. Standardindstillingen er sat til middel hastighed. Tryk på knappen igen og køletårnet er nu tilbage på standby.
-  Hastighedsknap: Tryk på knappen og vælg middel, høj eller lav blæserhastighed.
-  Funktionsknap: Standard er normal vind. Tryk på knappen for skifte til naturlig vind eller sovevind.
-  Sving knap: Tryk på denne knap for at få luftretningen til at svinge fra side til side. Svingindikatoren lyser. Tryk igen for at stoppe funktionen.
-  Timerknap: Timeren kan indstilles til op til 12 timer. Hvert tryk på knappen forhøjer tiden med 1 time.
-  Køleknap: Starter kølefunktionen. Hvis fryseelementet lægges i vandtanken, vil den udblæste luft være meget mere kølende. Tryk igen for at stoppe funktionen. Vær opmærksom på, at vandstanden skal være over "Min" markeringen.

## FJERNBETJENING

Fjernbetjeningen bruger et knapcellebatteri af typen CR2025(3V). For at fjerne batterislæden skal du bruge tommelfingeren til at klemme udløsningsfanen til højre og derefter trække slæden ud. Sæt batteriet i slæden, og skub slæden tilbage i fjernbetjeningen. Vi anbefaler brug af et lithium-ion-batteri for at forlænge levetiden. BEMÆRK: Følg anvisningerne om bortskaffelse af batterier på batteripakningen eller kontakt din lokale genbrugsstation for sikker bortskaffelse af batterier.

Før fjernbetjeningen tages i brug, skal du fjerne den isolerende film som vist på billedet nedenfor. Alle funktioner, der udføres med fjernbetjeningen, fungerer identisk på enhedens kontrolpanel.

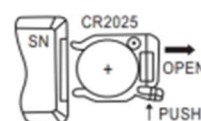
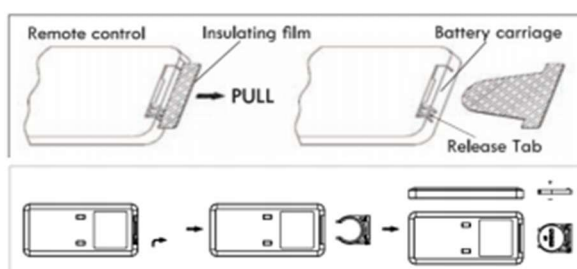

## VEDLIGEHOLDELSE

Advarsel: Afbryd altid strømmen til enheden før enhver rengøring eller vedligeholdelse. Rengør mindst én gang om ugen, tøm vandbeholderen helt og fyld rent vand i. Når dette gøres, vil det effektivt reducere ophobning af mineraler og hjælpe til at forøge levetiden for vandelementet.

### Gør dette når enheden ikke skal bruges i længere tid:

Sørg for at alle dele er tørre ved at lade ventilatoren køre i "kun ventilator" mode i 30 minutter før opbevaring (tiden afhænger af den relative fugtighed i omgivelserne). Sluk for enheden og tag stikproppen ud af stikkontakten. Tøm al vandet ud af vandbeholderen og rengør den med en fugtig klud for at fjerne støv og snavs. Tag vandelementet ud af enheden og rengør det under rent vand. For at undgå deformation, skrub ikke nettet med hænderne og sæt det tilbage i enheden. Dæk enheden med et klæde eller med plast for at undgå støv og ridser. Rul ledningen op og tag den væk fra gulvet for at beskytte den.

### OBS!

Før rengøring skal enheden sættes på OFF og strømmen til enheden afbrydes. Skru vandpumpeforbindelsen af og træk vandbeholderen ud, rengør vandbeholderen og sæt den på plads og skru vandpumpeforbindelsen på igen. Se fig. B.

Fyld vandbeholderen med rent vand og tøm den helt igen. Fyld beholderen igen op til "Max" markeringen. Brug en fugtig klud til at fjerne snavs og støv fra overfladen på enheden, brug ikke rengøringsmidler eller kemikalier. Placer enheden på et tørt sted uden direkte sollys.

Fig. A

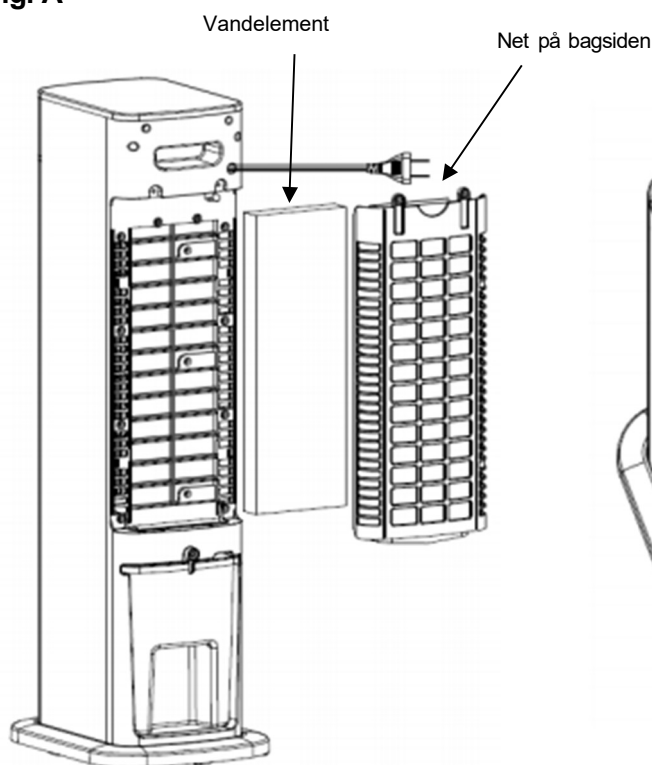
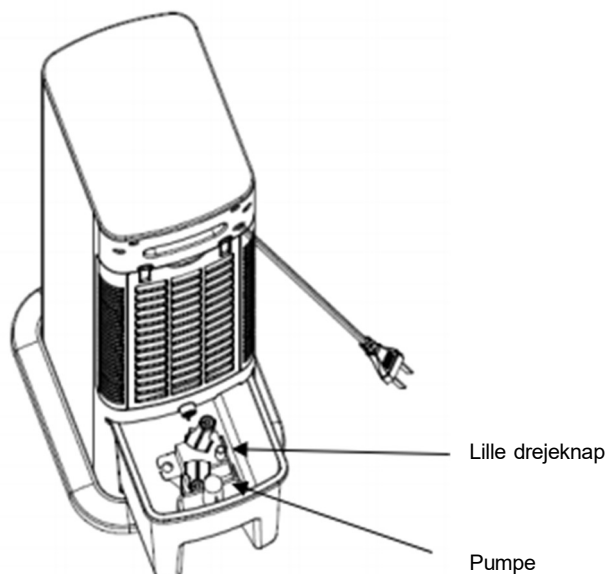

Fig. B



## BORTSKAFFELSE



Elektrisk og elektronisk udstyr (EEE) indeholder materialer, komponenter og stoffer, der kan være farlige og skadelige for menneskers sundhed og for miljøet, når affaldet af elektrisk og elektronisk udstyr (WEEE) ikke bortskaffes korrekt.

■ Produkter, der er mærket med ovenstående, overkrydsede skraldespand, er elektrisk og elektronisk udstyr. Den krydsede skraldespand symboliserer, at affald af elektrisk og elektronisk udstyr ikke må bortskaffes sammen med usorteret husholdningsaffald, men skal indsamles særskilt.

Til dette formål har alle kommuner etableret indsamlingsordninger, hvor affald af elektrisk og elektronisk udstyr gratis kan afleveres af borgerne på genbrugsstationer eller andre indsamlingssteder eller hentes direkte fra husholdningerne. Nærmere information skal indhentes hos kommunens tekniske forvaltning. Brugere af elektrisk og elektronisk udstyr må ikke bortskaffe affald af elektrisk eller elektronisk udstyr sammen med husholdningsaffaldet. Brugere skal benytte de kommunale indsamlingsordninger for at mindske den miljømæssige belastning i forbindelse med bortskaffelse af affald af elektrisk eller elektronisk udstyr og øge mulighederne for genbrug, genanvendelse og nyttiggørelse af affald af elektrisk og elektronisk udstyr.

Fremstillet i Kina.

For jem & fix A/S

Skomagervej 12

DK-7100, Vejle

Importeret af:

QuineQuintax ApS

Middelfartvej 3

DK-9220, Aalborg Øst

Tlf. +45 98 15 54 44

# SE BRUKSANVISNING

## SE SÄKERHETSINSTRUKTIONER

1. Använd endast kyltornet med den angivna spänningen.
2. Försök inte att reparera eller modifiera enheten själv – kontakta alltid en auktoriserad fackman.
3. Använd aldrig apparaten med våta händer.
4. Om nätsladden är skadad måste den bytas ut av en kvalificerad tekniker.
5. Koppla alltid bort strömmen när enheten inte används.
6. Stoppa aldrig in föremål i luftintag eller -utlopp.
7. Använd inte enheten nära explosiva eller brandfarliga gaser.
8. Se till att enheten står på en stabil och jämn yta.
9. Apparaten är endast avsedd för inomhusbruk.
10. Fyll aldrig vattentanken över "MAX"-markeringen. I mycket fuktiga miljöer, fyll endast vattennivån upp till "MIN"-markeringen.
11. Var försiktig så att du inte tippar eller lutar vattentanken när du sätter i eller flyttar den. Skjut försiktigt enheten åt sidan när du flyttar den för att undvika spill.
12. Om enheten välter eller vatten tränger in, stäng omedelbart av strömmen och låt en fackman inspektera den.
13. Placera aldrig föremål ovanpå enheten och täck inte över ventilationsöppningarna.
14. Rengör endast apparaten med en lätt fuktig trasa. Använd aldrig rengöringsmedel eller sköljvatten.
15. Placera inte enheten så att luftutloppet pekar direkt mot väggar, gardiner eller andra hinder.
16. Slå eller skaka inte enheten under drift – det kan orsaka funktionsfel.
17. Byt vattnet i vattentanken regelbundet, särskilt under sommarperioden.
18. Placera aldrig enheten direkt under ett eluttag.
19. Använd inte apparaten nära badkar, dusch eller simbassäng.
20. Apparaten är inte avsedd att användas av personer (inklusive barn) med nedsatt fysisk, sensorisk eller mental förmåga, såvida de inte har övervakats eller fått instruktioner om apparatens användning av en ansvarig person.
21. Barn får inte leka med apparaten och måste instrueras i dess korrekta användning.
22. Använd inte enheten med program eller timers som kan starta den automatiskt.

## TEKNISKA SPECIFIKATIONER

- Spänning: 230 V ~ 50 Hz
- Effekt: 70 W
- 2-i-1 – luftkylare och fläkt
- 3 hastigheter : Låg / medel / hög
- 3 blåslägen: Naturlig / viloläge / normal
- LED-display med temperaturindikator
- Fjärrkontroll
- Rotation
- 2 fryselement
- 0-12 timmars timerinställning
- 3,5 liters vattentank för kylning
- Enkel rengöring – enkel hantering
- Integrerat handtag
- Mått: 28 × 22 × 76 cm
- Vikt: 4 kg

## TORNETS HUVUDELAR

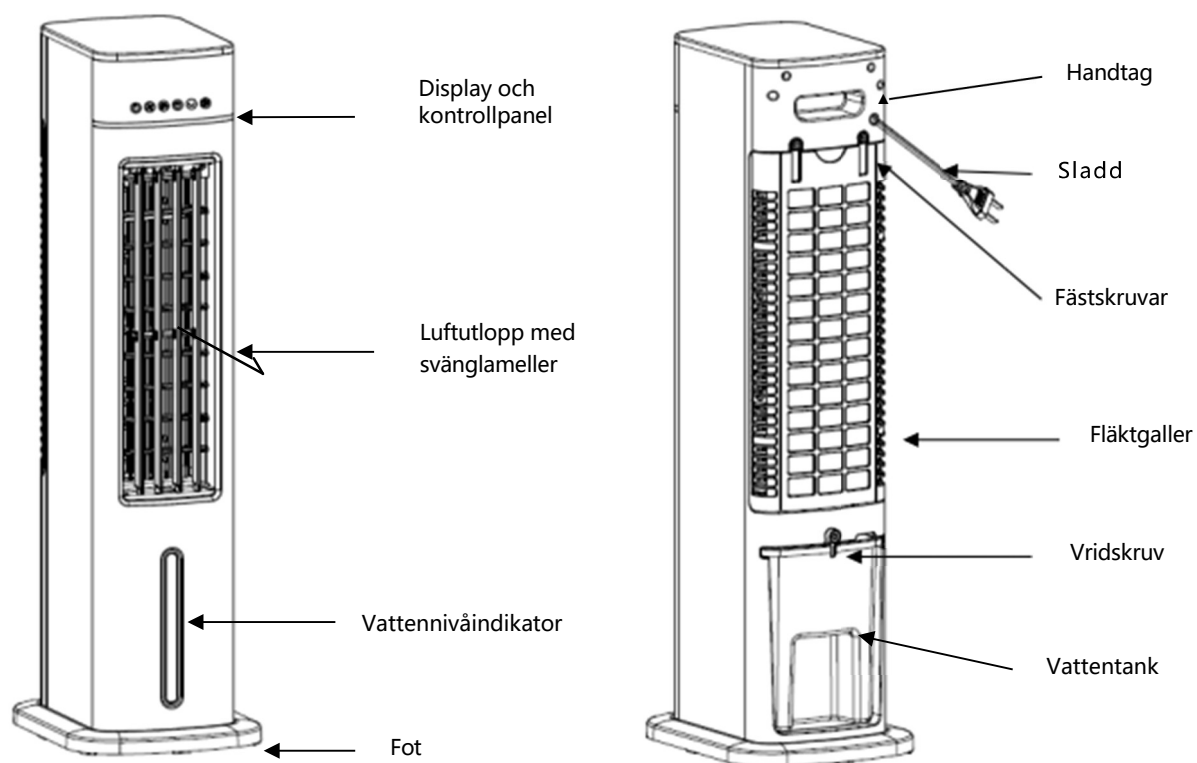

## FÖRE ANVÄNDNING

### Fyll vattentanken

1. Dra vattentanken ut
2. Fylla behållaren med kall och rena vatten så vattnet stor mellan " Min " och " Max " varumärkena på behållaren.
3. Före till öka den kylande effekten att läggas fryselementet i vattentanken . Före fryselementet kan användas, den måste fyllas med vatten och är lagd i frysen tills vattnet är ganska frusen.
4. Stäng vattentanken.

Placera tornet på en plan yta och anslut det till ett vägguttag. Strömindikatorn tänds, vilket indikerar att luftkylaren är i standbyläge. Rumstemperaturen visas på displayen.

! Strömmen till kyltornet måste kopplas bort innan vattenpåfyllning.







! Använd endast vatten i vattentanken. Tillsätt inte kemikalier , oljor eller andra tillsatser.

! Användning endast rena kall vatten i vattentanken (kockt i förväg).

! Var uppmärksam på det vattennivå i vattentanken är mellan "Min" och "Max" markeringarna.

## KONTROLLPANEL



-  Tryck på knapp och Kyltornet startar. Standardinställningen är inställd tio liter medelhastighet . Tryck på knappen igen och kyltorn är nu tillbaka i beredskap.
-  Hastighetsknapp: Tryck på knappen och välj medelstor, hög j eller låg fläkthastighet.
-  Funktionsknapp: Standard är normal vind. Tryck på växelknappen naturlig vind eller sovande vind.
-  Sväng knapp: Tryck på detta knapp före till få luftriktning till till svänga från sida till sida. Blinkern tänds . Tryck igen för att stoppa funktionen.
-  Timerknapp: Timern burk uppsättning till upp till 12 timmar. Varje tryck på knappen öka tiden med 1 timme.
-  Kylningsknapp: Start kylfunktionen. Om fryselementet att läggas i vattentanken, kommer den utblåsta luft att vara mycket mer kylning. Tryck igen före att sluta funktion . Var uppmärksam på det vattennivå skål att vara över " Min " urvalet.

## FJÄRRKONTROLL

Fjärrkontrollen användare en knappcells batteri av typ CR 2025(3V). Före till ta bort batterislåden du behöver använd tummen för att tryck på frigöringsfliken för att rätt och sedan dra slåden ut. Ställ in batteriet i vagnen och skjut vagnen bakåt i fjärrkontrollen . Vi rekommenderar använda av en litiumjonbatteri före till förläng livslängden . OBS ! Följ instruktionerna för batterikassering på batteripaketet eller kontakta din lokala återvinningscentral för säker förfogande av batterier.

Innan du använder fjärrkontrollen använda, måste du fjädrarna de isolerande film söm visad på bilden nedan. Alla funktioner som utförs med fjärrkontrollen, fungerar identiskt på enheten kontrollpanelen.

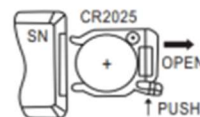
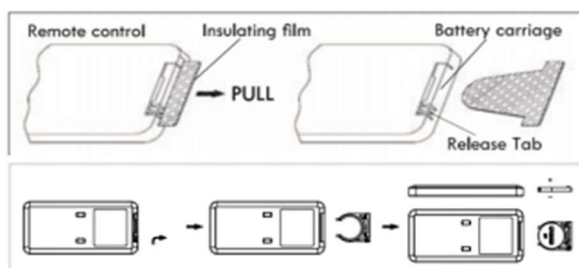

## UNDERHÅLL

Varning: Koppla alltid bort strömmen till enheten innan du utför något rengöring eller underhåll. Rengör minst en promenad om vecka, tom vattentanken ganska och fylla rena vatten i. Nu detta är gjort, vilja det effektivt minska ansamlingen av mineraler och hjälp att öka livslängd före vattnelementet.

### Gör detta när enheten inte ska användas under en längre tid:

Snälla före till alla dela är torr av till låta fläkten kör i "bara" fläkt möte i 30 minuter före förvaring (tiden beror på relativ fuktighet i miljön). Stänga av före enheten och dra ur från eluttaget. Töm ut allt vatten ur vattentanken och rena de med en fuktig trasa för att ta bort damm och smuts. Ta vattnelementet ut av enheten och rena det nedan rena vatten. Före till undvik deformation, grovhet inte nätverket med händerna och uppsättning de tillbaka in enheten. Däck enheten med en klä dem eller med plast före till undvika damm och repor. Rulla ihop sladden och ta bort den från golvet för att skydda den.

### UPPMÄRKSAMHET!

Före rengöring skål enheten att bli placerad på AV och den nuvarande till enheten avbruten. Skruva koppla bort vattenpumpens anslutning och dra ut vattentanken ut, rengör vattentanken och ställ in de på plats och skruva vattenpumpsanslutning på igen. Se bild. B.

Fyll vattentanken med rent vatten och töm det helt igen. Fylla behållaren igen upp till "Max" urvalet. Använd en fuktig trasa för att ta bort smuts och damm från ytan på enheten, använd inte rengöringsmedel eller kemikalier. Placera enheten på en torr plats utan direkt solljus.

Fig. A

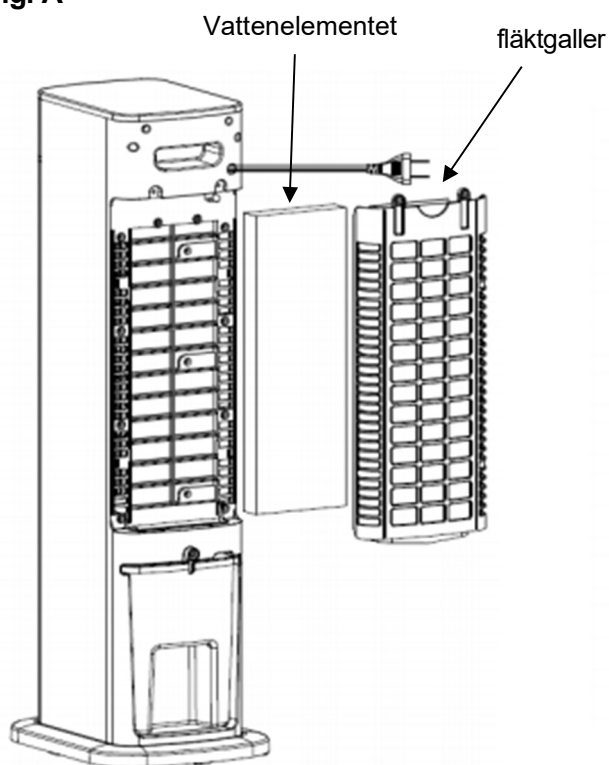
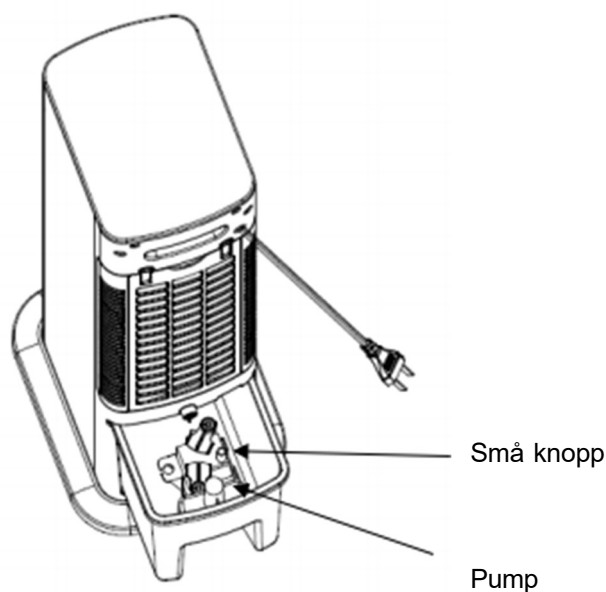

Fig. B



## FÖRFOGANDE



Elektrisk och elektronisk utrustning (EEE) innehåller material, komponenter och ämnen som kan vara farliga och skadliga för människors hälsa och miljön om avfall från elektrisk och elektronisk utrustning (WEEE) inte kasseras på rätt sätt.

■ Produkter markerade med symbolen med den överkryssade soptunna ovan är elektrisk och elektronisk utrustning. Symbolen med den överkryssade soptunna indikerar att elektrisk och elektronisk utrustning inte ska kasseras med osorterat hushållsavfall utan ska samlas in separat.

För detta ändamål har alla kommuner etablerat insamlingssystem där avfall från elektrisk och elektronisk utrustning kan lämnas in kostnadsfritt av medborgarna på återvinningsstationer eller andra insamlingsplatser eller hämtas direkt från hushållen. Ytterligare information bör erhållas från kommunens tekniska förvaltning.

Användare av elektrisk och elektronisk utrustning får inte slänga elektrisk och elektronisk utrustning med hushållsavfallet. Användare bör använda kommunala insamlingssystem för att minska miljöpåverkan från kassering av elektrisk och elektronisk utrustning och för att öka möjligheterna till återanvändning, återvinning och återvinning av elektrisk och elektronisk utrustning.

Tillverkad i Kina.  
För jem & fix A/S  
Skomagervej 12  
DK-7100, Vejle

Importerad av :  
QuineQuintax ApS  
Middelfartvej 3  
DK-9220, Aalborg-Øst  
Tel. +45 98 15 54 44

# EU-OVERENSSTEMMELSESERKLÆRING

<b>Bemyndiget repræsentant:</b>	
<b>Firmanavn</b>	QuineQuintax ApS
<b>Adresse</b>	Middelfartvej 3
<b>Postnummer</b>	9220
<b>By</b>	Aalborg Øst
<b>Land</b>	Danmark
Denne overensstemmelseserklæring er udstedt med producenten som eneansvarlig, og producenten erklærer herved, at produktet:	
<b>Produktidentifikation</b>	Grad Luftkøletårn Art nr. 9059264 / 350201
er i overensstemmelse med bestemmelserne i følgende EU-direktiv(er) (inklusive alle gældende ændringer)	
<b>Reference-nr.</b>	<b>Titel</b>
2014/35/EU	Lavspændingsdirektivet
2014/30/EU	EMC-direktivet
2011/65/EU	RoHS-direktivet
(EU) 206/2012	Ecodesign forordning
<b>Referencer til standarder og/eller tekniske specifikationer gældende for denne overensstemmelseserklæring, eller dele heraf:</b>	
<b>Harmoniseret standard nr.</b>	
EN 60335-2-98:2003 + A1:2005 + A2:2008 + A11:2019	
EN 60335-2-80:2003 + A1:2004 + A2:2009	
EN 60335-1:2012 + A11:2014 + A13:2017 + A1:2019 + A14:2019 + A2:2019 + A15:2021 + A16:2023	
EN 62233:2008	
EN IEC 55014-1:2021	
EN IEC 55014-2:2021	
EN IEC 61000-3-2:2019 + A1:2021	
EN 61000-3-3:2013 + A1:2019 + A2:2021	
EN 50564:2011	
IEC 60879:1986 + Corrigendum 1:1992	
EN 60704-2-7:1998	
Aalborg 19/09/2025	
	
Josephine Quintessenza Produktchef	
	