



# VDB-218

denver.eu

04/2026



Points de collecte sur [www.quefairedesdechets.fr](http://www.quefairedesdechets.fr)  
Privilégiez la réparation ou le don de votre appareil !

## Sikkerhetsinformasjon

**Les sikkerhetsinstruksjonene nøye før du bruker produktet for første gang, og oppbevar instruksjonene for fremtidig bruk.**

- Dette produktet er ikke et leketøy. Oppbevar det utilgjengelig for barn.
- Advarsel: dette produktet inneholder innebygde litiumbatterier.
- Oppbevar batteriene utilgjengelig for barn. Bruk aldri gamle og nye batterier eller forskjellige typer batterier sammen.
- Fjern batteriene fra ringeklokken når den ikke skal brukes på lenge. Kontroller polariteten (+/-) på batteriene når du setter dem inn i ringeklokken. Feil plassering kan føre til eksplosjonsfare.
- Produktets driftstemperatur og lagrings-temperatur er mellom -10 grader Celsius og +50 grader Celsius.
- Omgivelser under og over dette temperaturområdet kan påvirke funksjonaliteten.
- Bruk kun tilbehør som følger med dørklokken.
- Bruk av tilbehør fra tredjeparter kan forårsake signalforstyrrelser som også kan føre til at produktet fungerer unormalt.

- Reparasjoner eller service skal kun utføres av kvalifisert personell.

Denver A/S forbeholder seg retten til trykkfeil.

Denver A/S kan ikke holdes ansvarlig for tekniske eller typografiske feil og forbeholder seg retten til å gjøre endringer i produktet og bruksanvisningene uten forvarsel.

Hvis du oppdager unøyaktigheter eller utelatelser, vennligst informer oss på adressen på baksiden av omslaget.

## Grunnleggende parametere

Produktnavn: Smart dørklokkekamera	
Oppløsning: 4 MP	PIR-menneskedeteksjon: Støtter PIR-deteksjon for å vekke
Dag- og nattkonvertering: doble filtre skifter automatisk	Toveis lyd: støtter fullduplex-samtaler i sanntid
Lokal lagring: 256 GB Micro SD-kort	Trådløst nettverk: 2,4G 802.11 b/g/n
Støttede plattformer: Android/iOS	Lydinngang/utgang: -38 dB mikrofon/høytaler

## Kom i gang:

For best mulig opplevelse: Vi anbefaler at du lader batteriet helt opp før du setter opp enheten. Få tilgang til ladeporten ved å bruke den medfølgende frigjøringspinne til å fjerne monteringsplaten.

LED-lampen på forsiden av videodørklokken slukkes når batteriet er 100 % ladet.

Pakkeliste: smart dørklokkekamera x 1, bruksanvisning x 1, USB-strømkabel, skruetilbehørspakke x1

## Produktintroduksjon

### 1. Dørklokkekamera

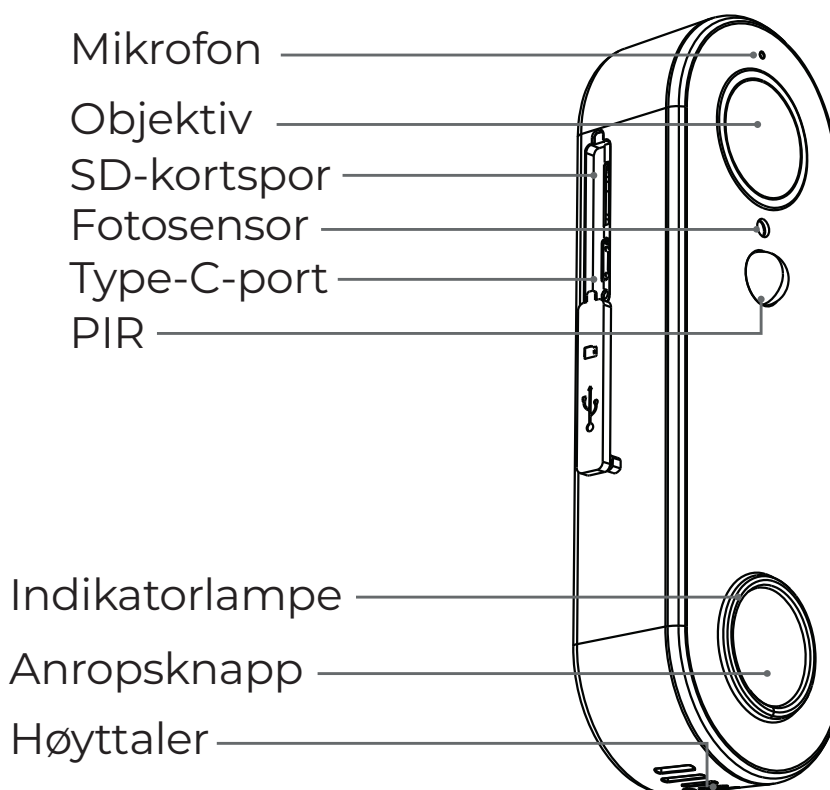

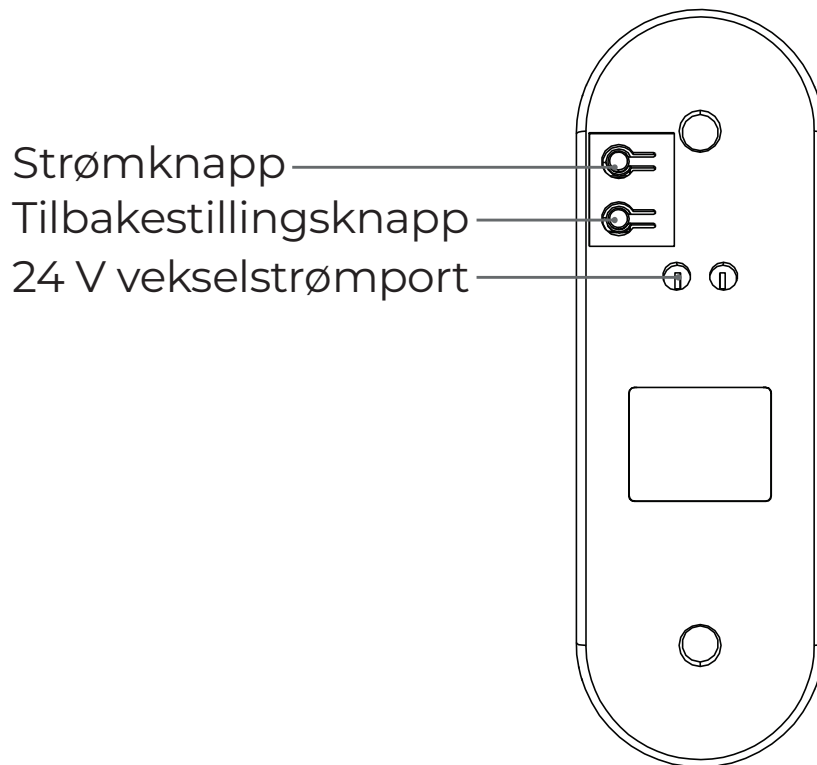

## 2. Dørklokke

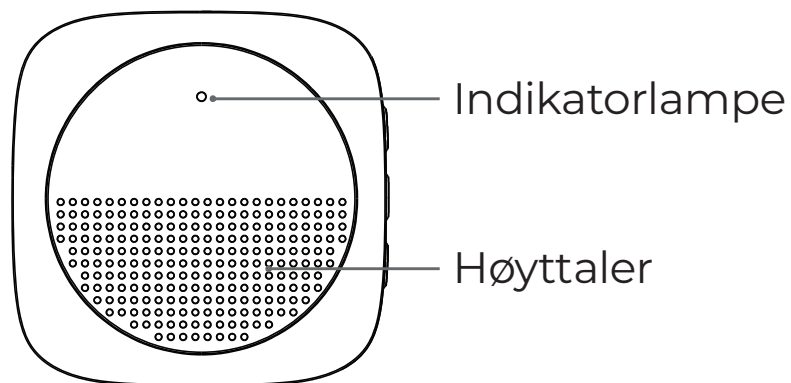

## Hva følger med

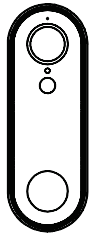

Dørklokke-  
kamera

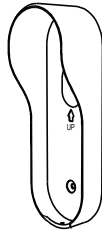

Montering-  
sbrakett

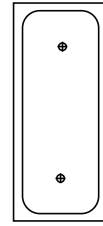

Mal  
Klistremerke

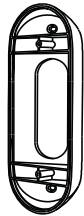

Skrå  
brakett

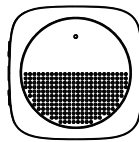

Ringeklokke

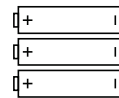

AAA  
Batteri\*3

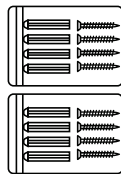

Pakke med  
skruer



8-24 V AC  
Strømkabel



Strømkabel





## Oppsett

- Last ned appen «Tuya Smart», opprett en konto og logg inn.
- Sørg for at kameraet er fulladet. Trykk på strømknappen i omtrent 5 sekunder til du hører oppstartsstemmen. Trykk deretter på tilbakestillingsknappen i omtrent 5 sekunder til indikatorlampen blinker rødt og blått vekselvis.

- Åpne «Tuya Smart»-appen, trykk på «+» eller «Legg til enhet», finn Denver VDB-218 - Video Doorbell-kameraet i listen, og følg deretter instruksjonene i appen.



## Indikatorlamper status

Lysstatus	Kamerastatus
 Sakte blinkende rødt lys	Kameraet er slått på
 Raskt blinkende blått lys	Wi-Fi-tilkobling pågår
 Fast blått lys	Kameraet fungerer som det skal
 Sakte blinkende blått lys	Kameraet lades
 Lyset er av	Kameraet er i standby/fulladet

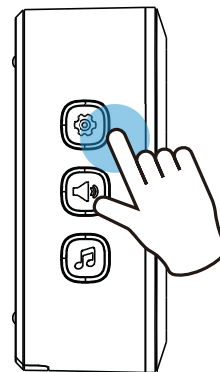

## Koble til ringeklokken

- ① Kontroller at ringeklokken har brukbare batterier.
- ② Trykk på konfigurasjonsknappen på ringeklokken. Indikatorlampen vil blinke, og du vil høre en tone som indikerer at den går inn i paringsmodus.



- ③ Trykk på ringeknappen på videodørklokken for å be om paring innen 30 sekunder.
- ④ Indikatorlampen på ringeklokken slutter å blinke og ringer når paringen er fullført.

## Ringeknapper

 Konfigurasjonsknapp	Tilbakestill/Trykk én gang for å gå til konfigurasjonsmodus
 Volumknapp	Loop-knapp for å justere volumnivået
 Musikk-knapp	Loop-knapp for å bytte musikk

## Monteringsbrakett som ikke er 15 grader

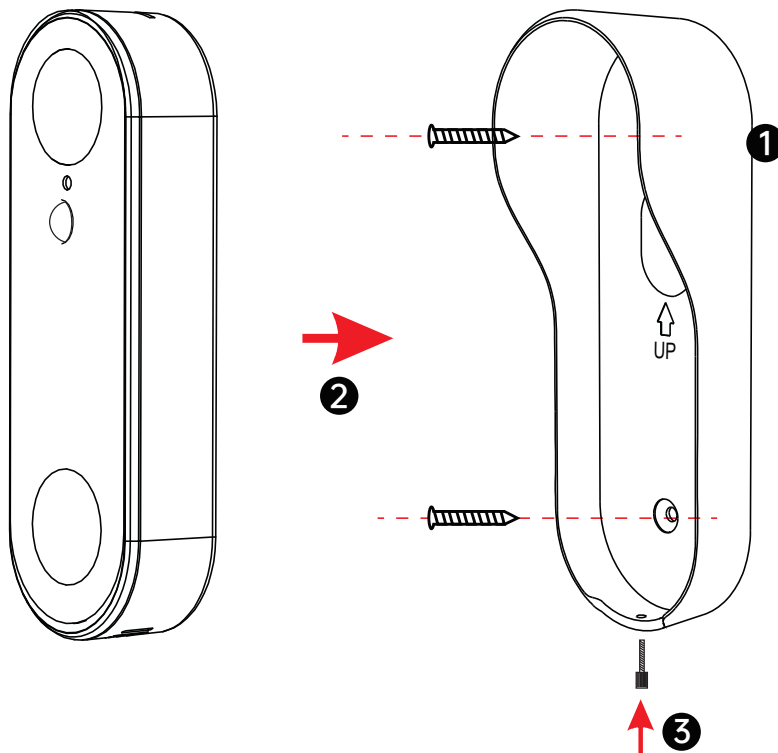

# 15-graders monteringsbrakett

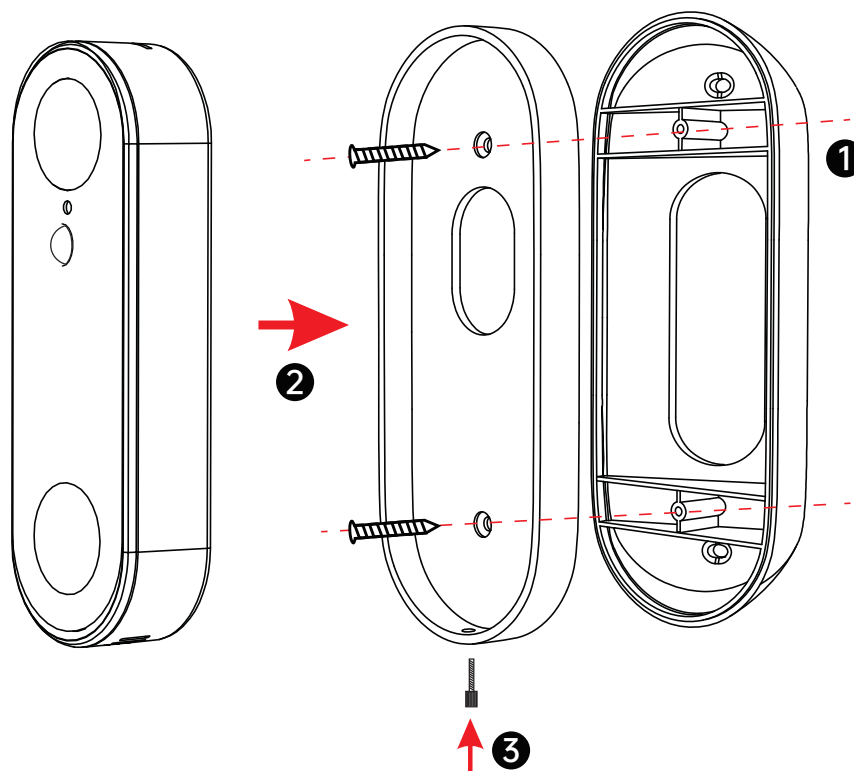

- ❶ Montering med skruer
- ❷ Sett inn dørklokken
- ❸ Stram den med skruen

## Installer APP

Last ned APP: skann QR-koden nedenfor for å laste ned og installere.

Registrer deg og logg inn: Åpne «Tuya Smart»-appen for å registrere deg og logge inn i henhold til instruksjonene.



# Legg til enheten – skann QR-koden

- Sørg for at Wi-Fi er tilgjengelig og koblet til Internett.
- Koble kameraet til strøm, og systemoppstarten er fullført.
- Åpne «Tuya Smart»-appen, trykk på «+» øverst til høyre på hovedskjermen (figur 01), velg «Kamera og lås», klikk på «Dørklokkekamera» (figur 02) for å legge til kamera, og klikk deretter på «Neste trinn»

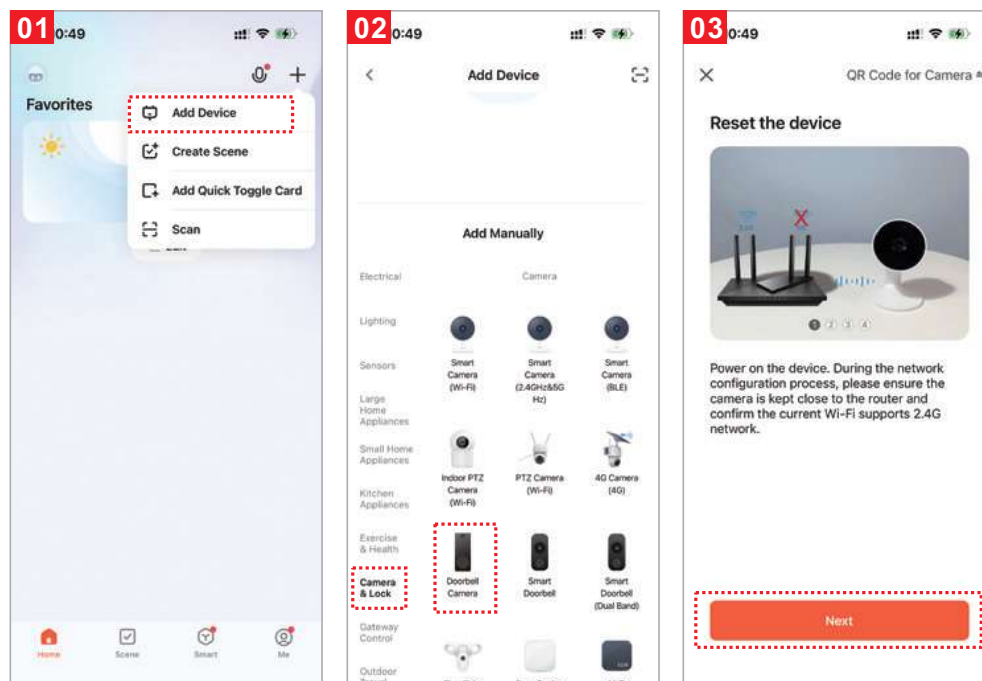

## Vær oppmerksom på at kun 2,4 GHz Wi-Fi-nettverk støttes.

- Hvis mobiltelefonen ikke er koblet til Wi-Fi, klikker du på «Koble til Wi-Fi» (figur 04).
- Du blir da sendt til WLAN-grensesnittet og koblet til Wi-Fi (figur 05).
- Hvis telefonen er koblet til Wi-Fi (figur 06);

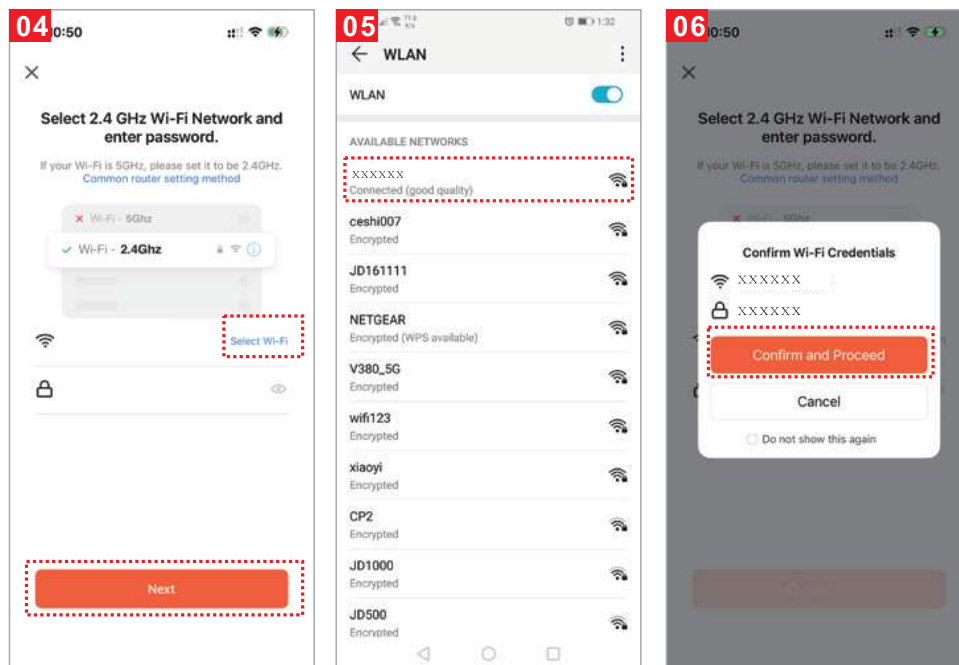

- En QR-kode vises på skjermen, og du må skanne den med Smart Camera. (Kameraet er omtrent 20-30 cm unna mobiltelefonens linse). Klikk deretter på «hør lydsignalet» (figur 07)
- «kobler til» (figur 08);

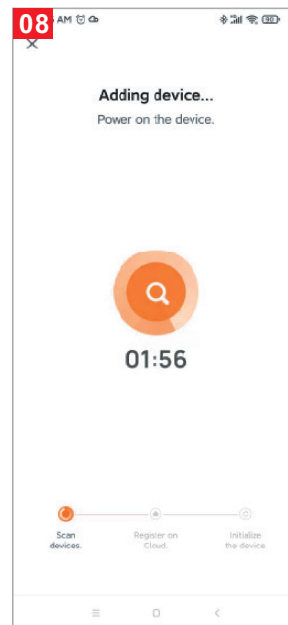
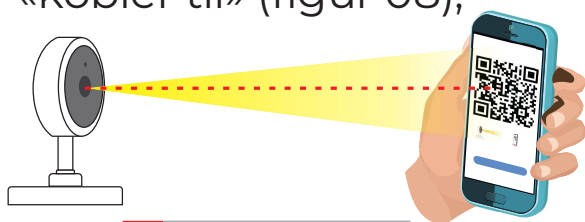

- Tilkoblingen er fullført (figur 09), og klikk på «Ferdig». Gå deretter til forhåndsvisningsgrensesnittet (figur 10).
- Etter at du har lukket forhåndsvisningsgrensesnittet for enheten, vil grensesnittet gå tilbake til APP-startside.
- På dette tidspunktet vil den tilkoblede enheten vises på APP-startsiden (figur 11). Deretter kan du klikke direkte på enhetsgrensesnittet for å se overvåkingssituasjonen uten å legge til på nytt etterpå.

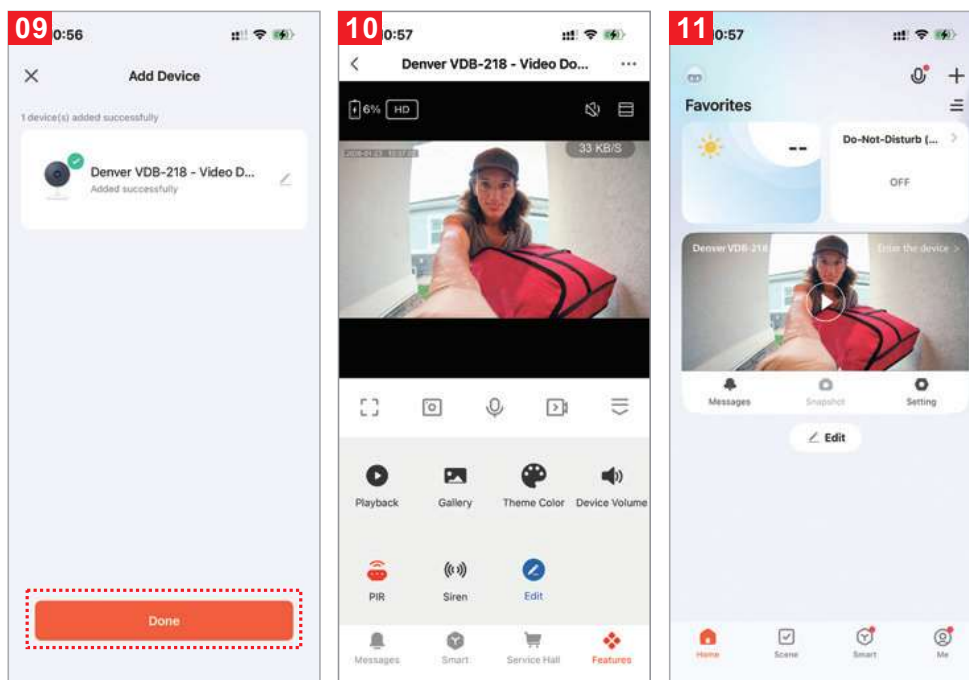

## Videosamtalefunksjon



## Diagram over samtalefunksjoner

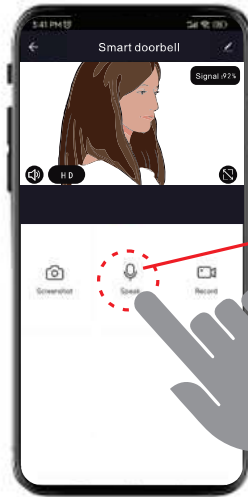

Part B: Hallo  
A: Er det noen hjemme?

**Hold inne taletasten og snakk med den andre parten**

Part A: Hallo Part  
B: Nei, vi har forlatt hjemmet midlertidig.

## FAQ:

### **Spørsmål: Hvordan tilbakestiller jeg dørklokken?**

Svar: Trykk og hold inne RESET-knappen i omtrent 5 sekunder.

### **Spørsmål: Hvordan deler jeg videodørklokken med familien min?**

Svar: 1. Trykk på dørklokken for å se livebilder fra appens startside.  
2. Trykk på «Innstillinger»-ikonet øverst til høyre på hjemmesiden.  
3. Velg «Del enhet».  
4. Trykk på «Legg til deling», og skriv inn navnet på kontoen du vil dele, eller følg instruksjonene i appen for å konfigurere familiedeling.

### **Spørsmål: Hvordan justerer jeg følsomheten til PIR-bevegelsesdeteksjon?**

Svar: 1. Fra hjemmesiden trykker du på dørklokken for å se live-visningen.  
Trykk på innstillingsikonet øverst i høyre hjørne.

3. Velg PIR og velg ønsket nivå: Høy, Middels eller Lav.

Alternativer for PIR-bevegelsessensitivitet

Høy: Registrerer og varsler deg om hver bevegelse. --Kortest batterilevetid.

Middels: Registrerer og varsler deg om bevegelse sjeldnere. -- Standard batterilevetid.

Lav: Registrerer og varsler deg om bevegelse enda sjeldnere enn middels innstilling. -- Standard maksimal batterilevetid.

### **Spørsmål: Hvor mange brukere kan se videoen samtidig?**

Svar: Opptil fire brukere kan se videostrømmen. Både iOS og Android er compatible.

### **Spørsmål: Støtter dørklokken 5 GHz Wi-Fi?**

Svar: Nei. Dørklokken støtter kun 2,4 GHz Wi-Fi.

### **Spørsmål: Signalet på dørklokken min er dårlig.**

Svar: Dørklokken din kan være for langt unna den trådløse ruterer, eller det kan være hindringer mellom dem som reduserer signalstyrken. Du kan prøve å flytte ruterer eller skaffe en signalforsterker/repeater til den trådløse ruterer.

Advarsel! 

- 1.Litiumbatteri inni!
- 2.Ikke prøv å åpne produktet!
- 3.Ikke utsett det for varme, vann, fuktighet eller direkte sollys!

Vennligst merk at vi kan gjøre endringer på alle våre produkter uten forvarsel. Vi tar forbehold om eventuelle feil og mangler i denne manualen.

ALL RIGHTS RESERVED, COPYRIGHT DENVER A/S

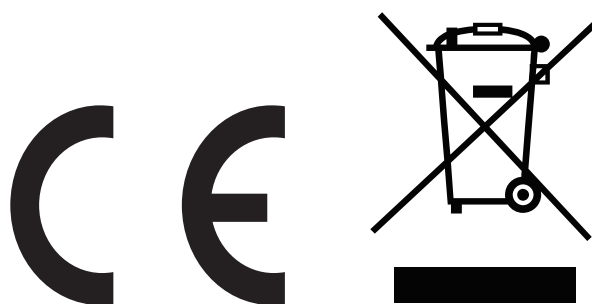

Elektrisk og elektronisk utstyr og batterier inneholder materialer, komponenter og stoffer som kan være farlige for helse og miljø hvis avfallet (kasserte elektriske og elektroniske produkter og batterier) ikke håndteres riktig.

Elektrisk og elektronisk utstyr og batterier er merket med en søppelbøtte med kryss over, som vist ovenfor. Dette symbolet betyr at elektrisk og elektronisk utstyr og batterier ikke må kastes sammen med annet husholdningsavfall, men skal avhendes separat.

Det er viktig at du som sluttbruker kvitter deg med dine brukte batterier på en korrekt måte. På denne måten kan du være sikker på at batteriene blir resirkulert i henhold til loven, og ikke skader miljøet.

Alle byer har egne systemer for avfallshåndtering. Elektrisk og elektronisk utstyr og batterier kan enten leveres inn gratis til gjenvinningsstasjoner og andre innsamlingssteder eller bli hentet direkte fra husholdningene. Du kan få mer informasjon fra de lokale myndighetene i byen din.

Hermed erklærer Denver A/S at radioutstyrstypen VDB-218 er i overensstemmelse med direktiv 2014/53/EU. RED-overensstemmelseserklæringens fulle tekst kan man finne på følgende internettadresse: [denver.eu](https://denver.eu), og klikk deretter på søkeikonet øverst på nettsiden. Tast inn modellnummeret: VDB-218. Gå deretter til produktiden, så finner du RED-direktivet under nedlastinger/andre nedlastinger.

Hermed erklærer Denver A/S at denne tilkoblede enheten er i samsvar med dataloven (EU) 2023/2854. Produktdatabladet for dataloven (EU) 2023/2854 er tilgjengelig på følgende internettadresse: [denver.eu](https://denver.eu). Klikk deretter på søkeikonet øverst på nettsiden. Skriv inn modellnummeret: VDB-218. Gå nå til produktiden, og produktdatabladet for dataloven (EU)

2023/2854 finner du under nedlastinger/andre nedlastinger. Alternativt kan du skanne QR-koden nedenfor for å få direkte tilgang til filen.

Informasjon om strømforbruk i stand-by-/av-modus og strømstyring for produkter som er i samsvar med Kommisjonsforordning (EU) 2023/826, finner du på følgende internettadresse: [denver.eu](https://denver.eu). Klikk deretter på søkeikonet øverst på nettsiden. Skriv inn modellnummeret: VDB-218 og gå til siden.



Driftsfrekvensområde: 2400 MHz-2483 MHz  
Maksimal RF-utgangseffekt: 20 dBm

DENVER A/S  
Omega 5A, Soefte  
DK-8382 Hinnerup  
Danmark

[www.denver.eu](https://www.denver.eu)  
[www.facebook.com/denver.eu](https://www.facebook.com/denver.eu)

## Contact

**Main contact point:**  
**contact.hq@denver.eu**

### **Nordics**

#### **Headquarter**

Denver A/S  
Omega 5A, Soefthen  
DK-8382 Hinnerup  
Denmark

Phone: **+45 86 22 61 00**  
(Push "1" for support)

#### E-Mail

For technical questions, please write to:  
**support.hq@denver.eu**

For all other questions please write to:  
**contact.hq@denver.eu**

---

### **Benelux**

#### **DENVER BENELUX B.V.**

Barwoutswaarder 13C+D  
3449 HE Woerden  
The Netherlands

Phone: **0900-3437623**  
E-Mail: **support.nl@denver.eu**

---

## **Spain/Portugal**

### **DENVER SPAIN S.A**

Ronda Augustes y Louis Lumiere,  
n° 23 - nave 16  
Parque Tecnológico  
46980 PATERNA  
Valencia (Spain)

### **Spain**

Phone: **+34 960 046 883**

Mail: **support.es@denver.eu**

### **Portugal:**

Phone: **+35 1255 240 294**

E-Mail: **denver.service@satfiel.com**

---

## **Germany**

### **Denver Germany GmbH Service**

Service Center  
Max-Emanuel-Str. 4  
94036 Passau

Phone: **+49 851 379 369 40**

E-Mail

**support.de@denver.eu**

Monday - Thursday 09:00 - 16:30

Friday 09:00 - 14:00

---

## **Austria**

Lurf Premium Service GmbH  
Deutschstrasse 1  
1230 Wien

Phone: **+43 1 904 3085**

E-Mail: **denver@lurfservice.at**

---

## **Poland**

**LetMeRepair Poland sp. z o.o.**

ul. Częstochowska 140  
62-800 Kalisz

Phone: **62 75 38 092**

E-Mail: **denver-service@letmerepair.pl**

Godziny pracy: 8 – 18 (poniedziałek – piątek)

---

If your country is not listed above,  
please write an email to  
[contact.hq@denver.eu](mailto:contact.hq@denver.eu)



Denver A/S  
Omega 5A, Soeften  
DK-8382 Hinnerup  
Denmark

[denver.eu](http://denver.eu)  
[facebook.com/denver.eu](https://facebook.com/denver.eu)

