

# REOLSYSTEM TIL GARAGE OG VÆRKSTED

2 HØJSKABE • 3 OVERSKABE • 3 UNDER-/SKUFFESKABE

HYLLSYSTEM FÖR GARAGE OCH VERKSTAD - 2 HÖGSKÅP • 3 VÄGGSKÅP • 3 UNDER-/LÅDSKÅP

HYLLESYSTEM TIL GARASJE OG VERKSTED - 2 HØYSKAP • 3 OVERSKAP • 3 UNDER -/ SKUFFESKAP

330 x 192,5 x 47,2 CM (B x H x D)

330 CM



192,5 CM

**DK** • Læs og forstå denne monteringsvejledning inden montering.

- Pak alle skabe og hylder forsigtigt ud.
- Tjek at alle delene i indholdsfortegnelsen er inkluderet.
- Det anbefales at være to personer til monteringen.

**SE** • Läs och ta till dig informationen i monteringsanvisningen före montering.

- Packa försiktigt upp alla skåp och hyllor.
- Kontrollera att alla delar i innehållsförteckningen finns med.
- Det bör vara två personer som hjälps åt med monteringen.

**NO** • Les og forstå denne monteringsveiledningen før montering.

- Pakk forsiktig ut alle skap og hyller.
- Kontroller at alle delene i innholdsfortegnelsen er inkludert.
- Det anbefales å være to personer ved monteringen.

## Værktøj der skal bruges (ikke inkluderet)

Verktøy som ska användas (medföljer ej)

Verktøy som skal brukes (ikke inkludert)

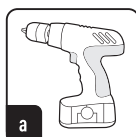

- Skruemaskine
- Skruvdragare
- Skrumaskin

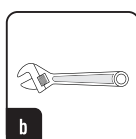

- Svensknögge
- Skiftnyckel
- Skiftenøkkel

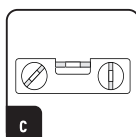

- Vatterpas
- Vattenpass
- Vater

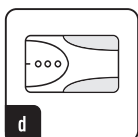

- Metal-, kabel- og lægdetektor
- Metall-, kabel- och regeldetektor
- Metall-, kabel- og lektedektor



- Målebånd
- Måttband
- Målebånd

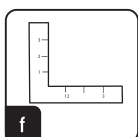

- Vinkel
- Vinkelhake
- Vinkel

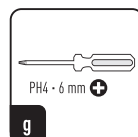

- Skruetrækker PH4 • 6 mm
- Skruvmejsel PH4 • 6 mm
- Skrutrekker PH4 • 6 mm

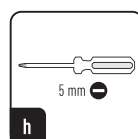

- Fladkærvet skruetrækker • 5 mm
- Flat skruvmejsel • 5 mm
- Flat skrutrekker • 5 mm

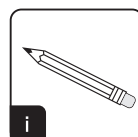

- Blyant
- Penna
- Blyant



# INDEHOLDER · INNEHÅLLER · INNEHOLDER

## Højskab m. 2 låger

- Højskåp med 2 luckor
- Højskap m. 2 dører

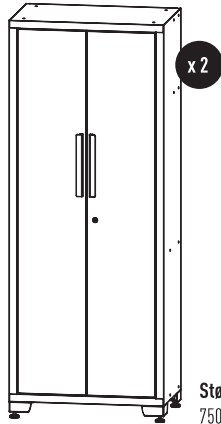

Størrelse/Størlek:  
750 x 472 x 1925 mm

		Stk. - St.	DK	SE	NO
1		8	M6 møtrikker	M6 muttrar	M6 mutter
2		8	Afstandsskive	Distansbricka	Avstandsstykke
3		4	Nøgle	Nyckel	Nøkkel
4		8	M5 x 50 m bolt	M5 x 50 m skruv	M5 x 50 m bolt
5		40	M6 x 12 mm bolt	M6 x 12 mm skruv	M6 x 12 mm bolt
6		8	M5 x 12 mm bolt	M5 x 12 mm skruv	M5 x 12 mm bolt
7		8	Justérbar fod	Justerbar fot	Justerbar fot
8		6	Hylde	Hylla	Hylle

## Underskab m. 4 skuffer

- Underskåp med 4 lådor
- Underskap m. 4 skuffer

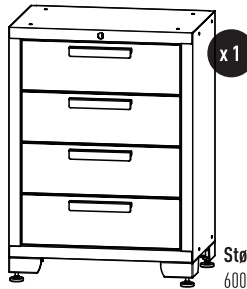

Størrelse/Størlek:  
600 x 410 x 830 mm

		Stk. - St.	DK	SE	NO
1		4	M6 møtrikker	M6 muttrar	M6 mutter
2		2	Afstandsskive	Distansbricka	Avstandsstykke
3		2	Nøgle	Nyckel	Nøkkel
4		2	M5 x 50 m bolt	M5 x 50 m skruv	M5 x 50 m bolt
5		24	M6 x 12 mm bolt	M6 x 12 mm skruv	M6 x 12 mm bolt
6		8	M5 x 12 mm bolt	M5 x 12 mm skruv	M5 x 12 mm bolt
7		4	Justérbar fod	Justerbar fot	Justerbar fot
8		0	Hylde	Hylla	Hylle

## Underskab m. 2 låger

- Underskåp med 2 luckor
- Underskap m. 2 dører

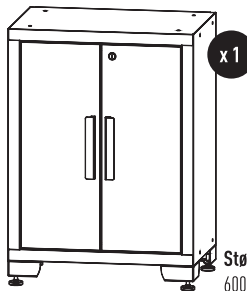

Størrelse/Størlek:  
600 x 410 x 830 mm

		Stk. - St.	DK	SE	NO
1		4	M6 møtrikker	M6 muttrar	M6 mutter
2		2	Afstandsskive	Distansbricka	Avstandsstykke
3		2	Nøgle	Nyckel	Nøkkel
4		2	M5 x 50 m bolt	M5 x 50 m skruv	M5 x 50 m bolt
5		24	M6 x 12 mm bolt	M6 x 12 mm skruv	M6 x 12 mm bolt
6		4	M5 x 12 mm bolt	M5 x 12 mm skruv	M5 x 12 mm bolt
7		4	Justérbar fod	Justerbar fot	Justerbar fot
8		1	Hylde	Hylla	Hylle

# INDEHOLDER · INNEHÅLLER · INNEHOLDER

## Underskab m. 1 skuffe og 2 låger

- Underskåp med 1 låda och 2 luckor
- Underskåp m. 1 skuff og 2 dører

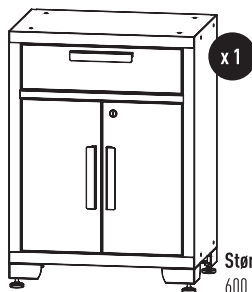

Størrelse/Storlek:  
600 x 410 x 830 mm

		Stk. - St.	DK	SE	NO
1		4	M6 møtrikker	M6 muttrar	M6 mutter
2		2	Afstandsskive	Distansbricka	Avstandsstykke
3		2	Nøgle	Nyckel	Nøkkel
4		2	M5 x 50 m bolt	M5 x 50 m skruv	M5 x 50 m bolt
5		24	M6 x 12 mm bolt	M6 x 12 mm skruv	M6 x 12 mm bolt
6		6	M5 x 12 mm bolt	M5 x 12 mm skruv	M5 x 12 mm bolt
7		6	Justérbar fod	Justerbar fot	Justerbar fot
8		1	Hylde	Hylla	Hylle

## Overskab m. 2 låger

- Överskåp med 2 luckor
- Överskåp m. 2 dører

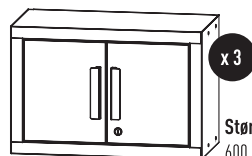

Størrelse/Storlek:  
600 x 312 x 830 mm

		Stk. - St.	DK	SE	NO
1		12	M6 møtrikker	M6 muttrar	M6 mutter
2		12	Afstandsskive	Distansbricka	Avstandsstykke
3		6	Nøgle	Nyckel	Nøkkel
4		12	M5 x 50 m bolt	M5 x 50 m skruv	M5 x 50 m bolt
5		12	M6 x 12 mm bolt	M6 x 12 mm skruv	M6 x 12 mm bolt
6		12	M5 x 12 mm bolt	M5 x 12 mm skruv	M5 x 12 mm bolt
7		0	Justérbar fod	Justerbar fot	Justerbar fot
8		0	Hylde	Hylla	Hylle

## Bordplade

- Bänkskiva
- Bordplate

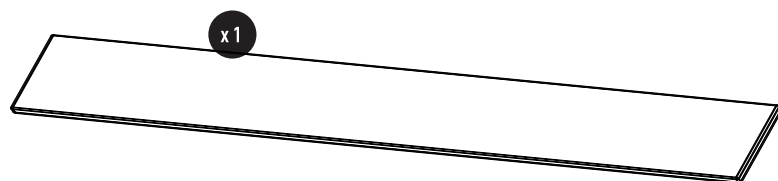

Størrelse/Storlek:  
1803 x 427 x 25 mm

# PLACERING/MONTERING • PLACERING/MONTERING • PLASSERING/MONTERING

## Opmåling

Det samlede inventar/møbel måler ca. 330 x 192,5 x 47,2 cm (B x H x D)  
 Det er vigtigt at der måles præcist op inden opstilling og fastgørelse til væggen.  
 Fødderne kan justeres fra 80 - 105 mm i højden.

- Mål alle skabene individuelt, og notér alle målene.
- Vælg højden på fødderne, og markér højden på væggen hvor skabene skal stå.
- Lav en aftegning for bredden af hvert modul på væggen, for at sikre at skabene placeres præcist.
- Mål op og markér højden på underskabene og højskabene på væggen.

**Det er vigtigt at alle streger lodret og vandret er i lod/vatter.**

## Mätning

Den totala inredningen/möbeln mäter ca 330 x 192,5 x 47,2 cm (B x H x D)  
 Det är viktigt att mäta upp exakt innan montering och infästning i väggen.  
 Fötterna kan justeras från 80–105 mm i höjd.

- Mät alla skåp individuellt och anteckna alla mått.
- Välj höjd på fötterna och markera höjden på väggen där skåpen ska stå.
- Rita upp en markering för bredden av varje modul på väggen för att säkerställa att skåpen placeras exakt.
- Mät upp och markera höjden på underskåpen och höjskåpen på väggen.

**Det är viktigt att alla streck lodrätt och vågrätt är i lod/våg.**

## Opmåling

Det samlede inventaret/møbelet måler ca. 330 x 192,5 x 47,2 cm (B x H x D)  
 Det er viktig at det måles nøyaktig opp før oppstilling og festing på veggen.  
 Føttene kan justeres fra 80 til 105 mm i høyden.

- Mål alle skapene individuelt og noter alle mål.
- Velg høyde på føttene og marker høyden på veggen der skapene skal stå.
- Lag en tegning av bredden på hver modul på veggen, for å sikre at skapene plasseres presist.
- Mål opp og marker høyden på underskape- ne og høyskape på veggen.

**Det er viktig at alle loddrette og vannrette streker er i lodd/vatter.**

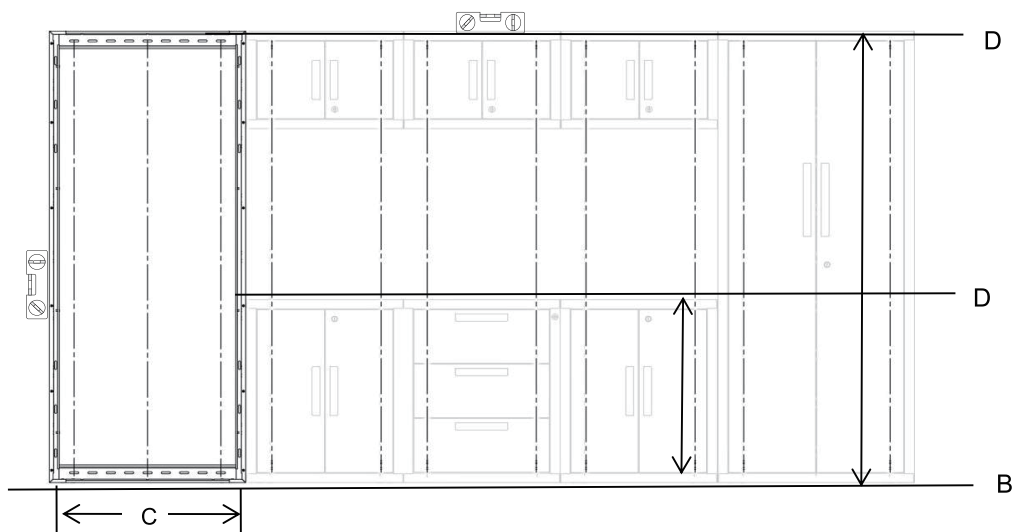
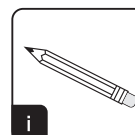
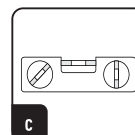

## Montering af fødder

Læg alle skabene forsigtigt ned på en plan overflade, med fronten opad. Brug evt. et tæppe som underlag, for at undgå ridser.

- Monter 4 fødder på hvert skab med 16 stk. M6 x 12 bolte.

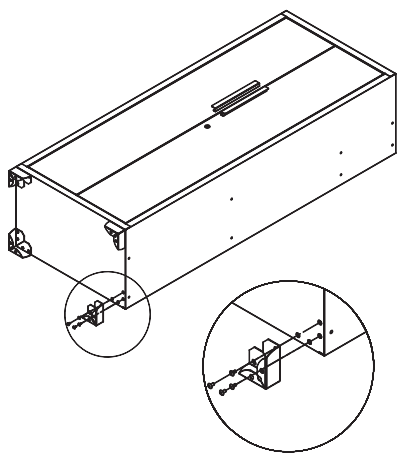

## Montering av fötter

Lägg försiktigt ner alla skåp på en plan yta med framsidan uppåt. Använd eventuellt en matta som underlag för att undvika repor.

- Montera 4 fötter på varje skåp med 16 st. M6 x 12-skruvor.

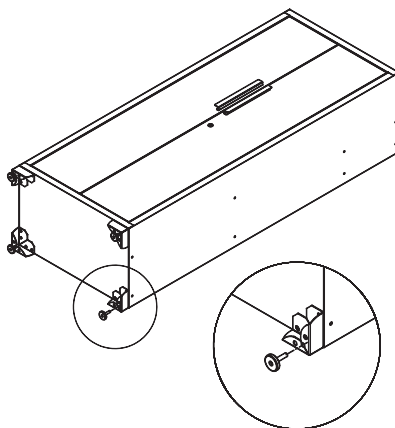

## Montering av føtter

Legg alle skapene forsiktig ned på en plan overflate med fronten opp. Bruk ev. et teppe som underlag for å unngå riper.

- Monter 4 føtter på hvert skap med 16 stk. M6 x 12 bolter.

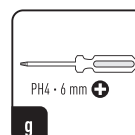

# PLACERING/MONTERING • PLACERING/MONTERING • PLASSERING/MONTERING

## Montering af håndtag

Alle håndtag er monteret omvendt (på indersiden) ved levering.

- Åbn skuffer og låger, og skru håndtagene af.
- Placer håndtaget på ydersiden af lågen eller skuffen, og skru det fast igen.

## Montering av handtag

Vid leverans är alla handtag monterade omvänt (på insidan).

- Öppna lådor och luckor och skruva av handtagen.
- Placera handtaget på utsidan av luckan eller lådan och skruva fast det igen.

## Montering av håndtak

Alle håndtak er monteret omvendt (på innsiden) ved levering.

- Åpne skuffer og dører og skru løs håndtakene.
- Plasser håndtaket på utsiden av døren eller skuffen og skru det fast igjen.

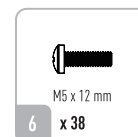
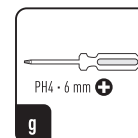

## Montering af hylder

Hyllerne placeres i skabene i den ønskede højde. **OBS!** I højskabet er det vigtigt at placere en hylde midt i skabet, for at låsen kan fungere. Låsen griber fat i hylden når den låses.

## Montering av hyllor

Hyllorna placeras i skåpen på önskad höjd. **OBS!** I högskåpet är det viktigt att placera en hylla mitt i skåpet för att låset ska fungera. Låset griper tag i hyllan när man låser.

## Montering av hyller

Hyllene plasseres i skapene i ønsket høyde. **OBS!** I høyskåpet er det viktig å plassere en hylle midt i skåpet for at låsen skal fungere. Låsen tar tak i hyllen når den låses.

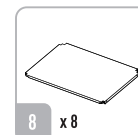

## Afmontering af skuffer

Skuffen trækkes næsten helt ud. Pres det sorte håndtag opad i den ene side og nedad i den anden side, og træk forsigtigt skuffen ud.

## Demontering av lådor

Lådan dras ut nästan helt. Tryck det svarta handtaget uppåt på ena sidan och nedåt på andra sidan och dra försiktigt ut lådan.

## Demontering av skuffer

Skuffen trekkes nesten helt ut. Trykk det svarte håndtaket opp på den ene siden og ned på den andre siden, og trekk skuffen forsiktig ut.

## Isætning af skuffer

Træk skinnerne helt ud og sæt skuffen forsigtigt ind i skinnen. Skub skuffen helt i, så skuffen igen låses fast på skinnen.

## Sätta i lådor

Dra ut skenorna helt och sätt tillbaka lådan försiktigt i skenan. Skjut in lådan helt så att lådan låses fast på skenan igen.

## Sette inn skuffer

Trekk skinnene helt ut og sett skuffen forsiktig inn i skinnen. Skyv skuffen helt inn slik at skuffen låses fast i skinnen igjen.

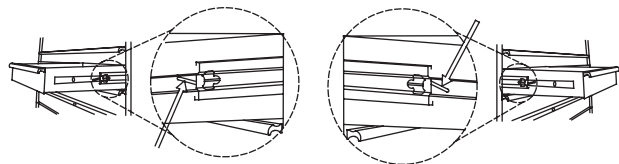

## Fastgørelse af høj- og overskabe

Det er vigtigt at skabene skrues fast i murverket eller i lægter bag evt. gipsvægge.

- Lokalisér lægterne inden skabene stilles op, og marker på væggen hvor de er placeret.
- Placer det ene højskab ved afmærkningen, og justér fødderne så de passer i den ønskede højde.
- Ved montering i lægter anvendes 4 stk. M5 x 50 mm bolte og 4 afstandsskiver.
- Ved montering i murværk, benyt 8 stk. egnede skruer og plugs (ikke inkluderet)

## Montera hög- och överskåp

Det är viktigt att skåpen skruvas fast i murverket eller i reglarna bakom eventuella gipsväggar.

- Lokalisera reglarna innan skåpen ställs upp och markera på väggen var dessa är placerade.
- Placera det ena högskåpet vid markeringen och justera fötterna så att de passar efter önskad höjd.
- Vid montering i regel används 4 st. M5 x 50 mm skruvar och 4 distansbrickor.
- Vid montering i murverk, används 8 st. lämpliga skruvar och pluggar (medföljer ej)

## Feste av høy - og overskap

Det er viktig at skapene skrues fast i murverket eller i lekter bak ev. gipsvegger.

- Lokalisér lektene før skapene settes opp, og marker på veggen hvor de er plassert.
- Plasser det ene høyskåpet ved markeringen, og juster føttene slik at de passer i ønsket høyde.
- Ved montering i lekter brukes 4 stk. M5 x 50 mm bolter og 4 avstandsskiver.
- Ved montering i murverk, bruk 8 stk. egnede skruer og plugger (ikke inkludert)

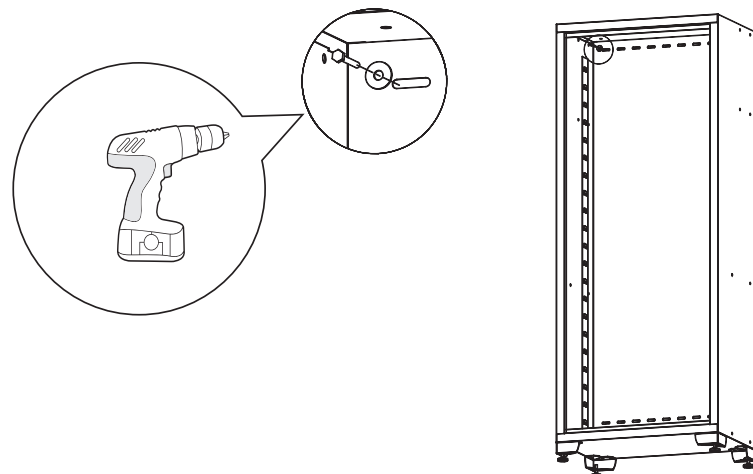
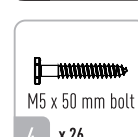
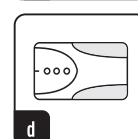
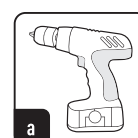

# PLACERING/MONTERING • PLACERING/MONTERING • PLASSERING/MONTERING

## Samling

Det er vigtigt at alle skabe skrues sammen, for at sikre stabilitet i hele opsætningen.

- Start med at montere et underskab på det højskab der allerede er monteret på væggen.
- Spænd underskabet fast på højskabet med 2 bolte og møtrikker. Justér fødderne i forhold til den afmærkede højde.
- Herefter monteres det første overskab med 2 bolte og møtrikker.
- Fremgangsmåden fortsættes indtil alle skabe er sat sammen til et stort møbel.

## Montering

Det är viktigt att alla skåp skruvas ihop för att säkerställa att uppsättningen blir stabil.

- Börja med att montera ett underskåp på det högskåp som redan är monterat på väggen.
- Spänn fast underskåpet i högskåpet med 2 skruvar och muttrar. Justera in fötterna i förhållande till den markerade höjden.
- Montera därefter det första överskåpet med två skruvar och muttrar.
- Fortsätt på samma sätt tills alla skåp har satts ihop till en stor möbel.

## MONTERING

Det er viktig at alle skap skrues sammen for å sikre stabilitet i hele oppsetningen.

- Start med å montere et underskap på det høyskapet som allerede er montert på veggen.
- Fest underskapet på høyskapet med 2 bolter og muttere. Juster føttene i forhold til den merkede høyden.
- Deretter monteres det første overskapet med 2 bolter og muttere.
- Fortsett med denne fremgangsmåten til alle skap er satt sammen til et stort møbel.

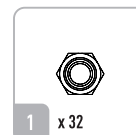
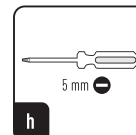
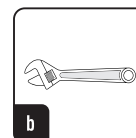
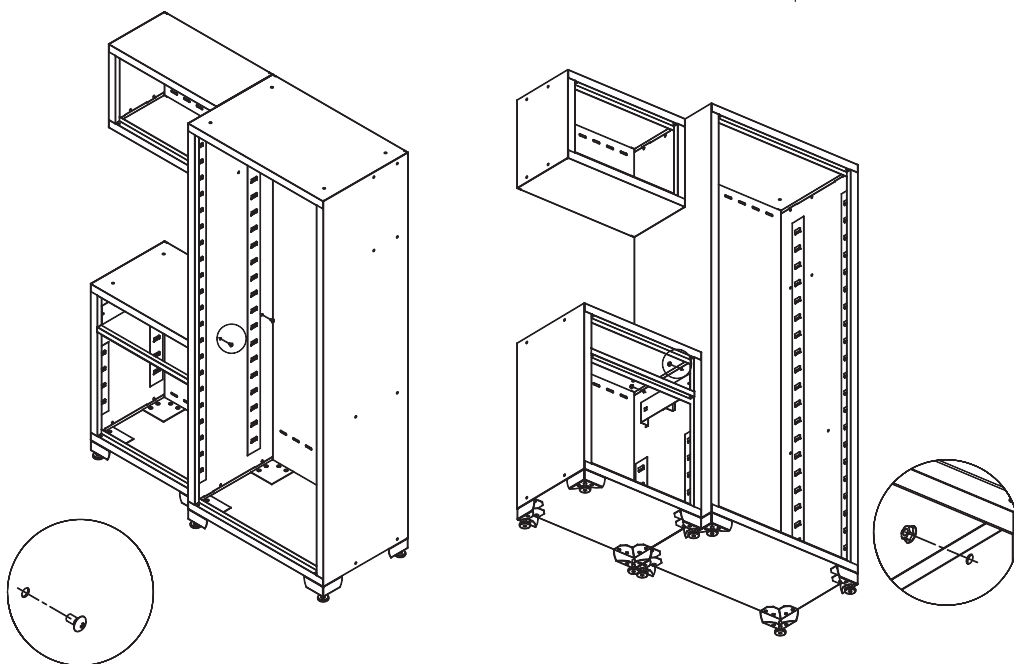

## Montering af bordplade

- Fjern hylter og skuffer (se afsnit)
- Læg forsigtigt bordpladen på underskabene.
- Skru bordpladen fast med 4 skruer fra bunden af hvert skab.
- Sæt hylter og skuffer i igen.

## Montering av bordsskiva

- Ta bort hyllor och skuffer (se avsnitt)
- Lägg försiktigt bordsskivan på underskåpen.
- Skruva fast bordsskivan med fyra skruvar från undersidan i varje skåp.
- Sätt tillbaka hyllor och lådor.

## Montering av bordplate

- Fjern hyller og skuffer (se avsnitt)
- Legg bordplaten forsiktig på underskabene.
- Skru fast bordplaten med 4 skruer fra bunnen av hvert skap.
- Sett i hyller og skuffer igjen.

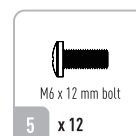
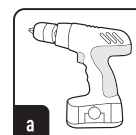
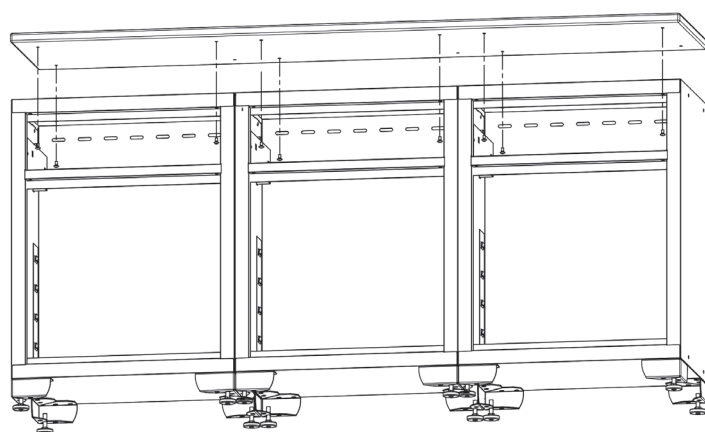

## Vedligeholdelse

For at opretholde funktionaliteten på skufferne, bør skinnerne smøres 1-2 gange årligt, eller efter behov, med en egnet olie eller fett. Rengør låger, skuffer og overflader i lunkent vand tilsat et mildt rengøringsmiddel.

## Underhåll

För att lådornas funktion ska bibehållas bör skenor smörjas 1-2 gånger per år, eller efter behov, med lämplig olja eller fett. Rengör luckor, lådor och ytor med ljummet vatten med ett mildt rengöringsmedel.

## VEDLIKEHOLD

For å opprettholde funksjonaliteten til skuffene bør skinnerne smøres 1-2 ganger i året, eller etter behov, med en egnet olje eller fett. Rengjør dørene, skuffene og overflatene i lunkent vann med et mildt rengjøringsmiddel.

