

Model 87909

Brugsanvisning
Bruksanvisning

DK

SE



GrUexpert

PICNIC-KUGLEGRILL TIL GAS

Introduktion

For at du kan få mest mulig glæde af din nye picnic-kuglegrill til gas, beder vi dig gennemlæse denne brugsanvisning, før du tager grillen i brug. Vi anbefaler dig desuden at gemme brugsanvisningen, hvis du senere skulle få brug for at genopfriske din viden om grillens funktioner

Tekniske data

Antal brændere:	1
Samlet varmeeffekt:	3 kW
Maks. gasforbrug:	217 g/time
Gastype og -tryk:	Butan/propan, 29 mbar
Kategori I _{3B/P(30)} :	BE, BG, CY, DK, EE, FI, FR, HR, HU, IS, IT, LT, LU, MT, NL, NO, RO, SK, SI, SE, TR
Dyse:	Ø 0,84 mm
Gasflaske:	Maks. 11 kg
Grillrist:	Ø34 cm
Mål:	64×38×48 cm (l×b×h)

Til brug med godkendte engangsgasdåser med gevind og et oprindeligt gasindhold på 425, 460, 500 gram

Særlige sikkerhedsforskrifter

Grillen må kun bruges udendørs og på godt ventilerede steder!

Grillen må ikke udsættes for nedbør og skal stå i læ under brug og opbevaring.

Grillen skal placeres på et plant og stabilt underlag, inden den tændes.

Underlaget skal være ikke-brændbart, f.eks. udendørsfliser, belægningssten eller stampet jord.

Der må ikke være brændbare emner som græs, planter eller affald under eller tæt på grillen.

Hold grillen på sikker afstand af brændbare emner under brug.

BEMÆRK! Grillens dele bliver meget varme under brug. Hold børn på sikker afstand af grillen. Flyt ikke grillen, mens den er tændt eller varm. Brug aldrig grillen indendørs.

ADVARSEL! Hold børn og kæledyr på sikker afstand af grillen.

Udskiftning af gasflaske skal ske udendørs på sikker afstand af åben ild og andre antændelseskilder.

Hvis der opstår lækage, skal du omgående lukke for gasforsyningen og undgå åben ild og andre antændelseskilder. Vent nogle minutter, til området er luftet ud.

Foretag lækagetest med 1 del opvaskemiddel og 2 dele vand omkring gasdåsens tilslutning til grillen, når du tilslutter en ny gasdåse, eller hvis grillen ikke har været brugt i længere tid. Lækagetest må ikke foretages med brug af åben ild!

Luk for gasforsyningen på regulatoren efter brug.

Undlad at foretage ændringer på grillen, herunder også regulatoren og brænderen. Forsøg ikke at åbne dele, som er forsegleet fra fabrikken.

Brug grillhandsker, når du håndterer grillen.

Åbn låget, inden du tænder for grillen! Hvis du forsøger at tænde grillen, mens låget er lukket, kan det medføre en gasekspllosion!

Tænd altid grillen nedefra ved at sætte en lang lighter ind gennem ventilationshullet i grillens kedel. Forsøg ikke at tænde grillen fra oven.

Hold ansigtet på sikker afstand, når du tænder grillen.

Brug forskellige grillredskaber til rådt og tilberedt kød, og hold det adskilt, da der ellers kan overføres bakterier til det stegte kød, der kan give madforgiftning.

Samling

Der henvises til illustrationerne bagest i brugsanvisningen.

1. Skru håndtaget (1) fast på låget (2) ved hjælp af 2 skruer (A), 2 skiver (D) og 2 møtrikker (C).
2. Fastgør clipsene (6) på kedlen (8).
3. Skru benene (11) fast til kedlen (8) ved hjælp af holderne (5), 3 skruer (B) og 3 skiver (D).
4. Skru regulatorenheden (9) på brænderen (7) i kedlen.
5. Drej holderne til drypbakken (10), og sæt drypbakken ind mellem grillens ben.
6. Fastgør drypbakken ved at dreje holderne, så den ikke kan komme ud igen.

7. Læg flammeskjoldet (4) og grillristen (3) ned i kedlen, og læg låget på grillen.
8. Clips låget fast med clipsene (6).
9. Skru gasdåsen på gevindet. Stram den kun med håndkraft, så du ikke overspænder den.
10. Grillen er nu klar til brug. Tænd altid grillen gennem hullet nederst på kedlen, mens låget er taget af.

Brug

1. Kontroller, at gasdåsen er monteret korrekt på grillen.
2. Løft låget af.
3. Sæt en lang lighter ind gennem hullet nederst på kedlen, så dens munding er tæt på brænderen.
4. Tænd lighteren.
5. Åbn for regulatoren på grillen, så gassen antændes. Træk lighteren ud.
6. Drej regulatoren til den ønskede position.
7. Reguler varmen ved at dreje på regulatoren.
8. Luk for regulatoren for at slukke for grillen.

Advarsel: Hvis brænderen ikke kan tændes, skal regulatoren lukkes. Vent fem minutter, før du prøver at tænde igen ved at følge tændingsproceduren.

Rengøring

Det anbefales at lade grillen brænde eventuelle madrester på grillristen af ved at lade den være tændt cirka 15 minutter efter brug.

Grillristen, flammeskjoldet og drypbakken kan rengøres med en grillbørste, inden de er kølet helt af. Hvis der er mange fastbrændte madrester, kan risten lægges i blød i vand tilsat rengøringsmiddel og herefter skrubbes med en skuresvamp eller lignende. Skyl risten med vand, og smør den med madolie, inden den igen tages i brug.

Hvis det ser ud til, at malingen på indersiden af grillens låg begynder at skalle af, er det sandsynligvis forkullede madrester (fedtstænk), som du kan se. Rengør lågets inderside med varmt sæbevand. Skyl efter med rent vand, og lad låget tørre. Brug ALDRIG ovnrens!

Madrester i grillens bund kan fjernes med en børste, skraber eller skuresvamp. Tør derefter grillens bund af med en hårdt opvredet klud, og lad den tørre.

Grillens yderside kan aftørres med en hårdt opvredet klud. Brug ikke skrappe eller slibende rengøringsmidler eller -redskaber.

Rengøring af brænderen

Hullerne i brænderen kan blive blokeret af insekter, som bygger reder i dem, og derfor bør de rengøres regelmæssigt.

Luk for regulatoren.

Løft flammeskjoldet af.

Rengør brænderen med en blød børste eller med trykluft.

Rengør dyserne med en piberenser eller et stykke tyndt ståltråd.

Kontroller regelmæssigt, at der ikke er revner eller andre skader på brænderen.

Opbevaring

Grillen må kun opbevares indendørs, hvis gasdåsen er fjernet fra grillen. Opbevar grillen på et tørt sted, hvor den står i læ for vind og nedbør.

Servicecenter

Bemærk: Produktets modelnummer skal altid oplyses i forbindelse med din henvendelse.

Modelnummeret fremgår af forsiden på denne brugsanvisning og af produktets typeskilt.

Når det gælder:

- Reklamationer
- Reservedele
- Returvarer
- Garantivarer
- Åbent hverdage fra 07.00 til 17.00 (fredag dog til kl. 15.00)
- Tlf: +45 76 62 11 10
- Fax: +45 76 62 11 27
- E-mail: service@hpschou.com

Fremstillet i P.R.C.

6653

EU-Importør:

HP Schou A/S

6000 Kolding

Danmark

© 2014 HP Schou A/S

Alle rettigheder forbeholdes. Indholdet i denne vejledning må ikke gengives, hverken helt eller delvist, på nogen måde ved hjælp af elektroniske eller mekaniske hjælpemidler, f.eks. fotokopiering eller optagelse, oversættes eller gemmes i et informationslagrings- og -hentningssystem uden skriftlig tilladelse fra HP Schou A/S.

Overensstemmelseserklæring

Vi erklærer hermed, at

PICNIC-KUGLEGRILL TIL GAS

87909 (LY13011)

3 kW

er fremstillet i overensstemmelse med følgende standarder eller normative dokumenter:

BSEN498:2012

BSEN484:1998

i henhold til bestemmelserne i direktiverne

2009/142/EF Gasdirektivet



Stefan Schou

Business Unit Manager

A handwritten signature in blue ink, appearing to read 'Stefan Schou', is written over a light blue rectangular background.

30.10.2014 - HP Schou A/S A/S, DK-6000 Kolding

PICKNICK-KLOTGRILL TILL GAS

SE

Introduktion

För att du ska få så stor glädje som möjligt av din nya picknick-klotgrill till gas rekommenderar vi att du läser denna bruksanvisning innan du börjar använda den. Vi rekommenderar dessutom att du sparar bruksanvisningen ifall du behöver läsa informationen om de olika funktionerna igen.

Tekniska data

Antal brännare:	1
Total värmeeffekt:	3 kW
Max. gasförbrukning:	217 g/timme
Gastyp och -tryck:	Butan/propan, 29 mbar
Kategori I _{3B/P(30)} :	BE, BG, CY, DK, EE, FI, FR, HR, HU, IS, IT, LT, LU, MT, NL, NO, RO, SK, SI, SE, TR
Munstycke:	Ø 0,84 mm
Gasolflaska:	Max. 11 kg
Grillgaller:	Ø34 cm
Mått:	64×38×48 cm (l×b×h)

För användning med godkända engångsgasolflaskor med gänga och ett ursprungligt gasinnehåll på 425, 460, 500 gram

Särskilda säkerhetsföreskrifter

Grillen får endast användas utomhus och på platser med god ventilation!

Grillen får inte utsättas för nederbörd och bör stå i lä under användning och förvaring.

Grillen ska placeras på ett plant och stabilt underlag innan den tänds.

Underlaget ska vara icke-brännbart, t.ex. utomhuskakel, stenläggning eller stampad jord.

Det får inte finnas brännbart material som gräs, växter eller avfall under eller nära grillen.

Håll grillen på säkert avstånd från brännbart material under användning.

OBS! Grillens delar blir mycket varma under användning. Håll barn på säkert avstånd från grillen. Flytta inte grillen när den är tänd eller varm. Använd aldrig grillen inomhus.

WARNING! Håll barn och husdjur på säkert avstånd från grillen.

Byte av gasolflaska ska ske utomhus på säkert avstånd från öppen eld och andra antändningskällor.

Om det uppstår läckage måste du omedelbart stänga av gasförsörjningen och hålla dig undan från öppen eld och andra antändningskällor. Vänta några minuter tills området har ventilerats.

Gör ett läckagetest med 1 del diskmedel och 2 delar vatten runt gasolflaskans anslutning till grillen när du ansluter en ny gasolflaska eller om grillen inte har använts en längre tid. Läckagetest får aldrig utföras med öppen eld!

Stäng gasförsörjningen på regulatorn efter användning.

Undvik att göra förändringar på grillen eller på regulatorn eller brännaren. Försök inte öppna delar som är förseglade från fabrik.

Använd grillhandskar när du hanterar grillen.

Öppna locket innan du tänds grillen! Om du försöker tända grillen medan locket är stängt kan en gasexplosion inträffa!

Tänd alltid grillen underifrån genom att sätta en lång tändare in genom ventilationshålet i grillens underdel. Försök inte att tända grillen ovanifrån.

Håll ansiktet på säkert avstånd när du tänds grillen.

Använd olika grillredskap för rått och tillrett kött och håll dem åtskilda, annars kan bakterier överföras till det stekta köttet och orsaka matförgiftning.

Montering

Se illustrationerna sist i bruksanvisningen.

1. Skruva fast handtaget (1) på locket (2) med 2 skruvar (A), 2 brickor (D) och 2 muttrar (C).
2. Sätt fast clipsen (6) på underdelen (8).
3. Skruva fast benen (11) på underdelen (8) med hjälp av hållarna (5), 3 skruvar (B) och 3 brickor (D).
4. Skruva på regulatornheten (9) på brännaren (7) i underdelen.
5. Vrid hållarna till dropplåten (10) och sätt in dropplåten mellan grillens ben.
6. Sätt fast dropplåten genom att vrida hållarna så att den inte kan komma ut igen.

7. Lägg flamskölden (4) och grillgallret (3) ned i underdelen, och lägg locket på grillen.
8. Kläm fast locket med clipsen (6).
9. Skruva på gasolflaskan på gängen. Dra åt den enbart med handkraft, så att du inte drar åt den för hårt.
10. Grillen är nu färdig att användas. Tänd alltid grillen genom hålet nederst på underdelen när locket har tagits av.

Användning

1. Kontrollera att gasolflaskan är monterad korrekt på grillen.
2. Lyft av locket.
3. Sätt in en lång tändare genom hålet nederst på underdelen så att dess mynning är nära brännaren.
4. Tänd tändaren.
5. Öppna regulatorn på grillen så att gasen antänds. Dra ut tändaren.
6. Vrid regulatorn till önskat läge.
7. Reglera värmen genom att vrida på regulatorn.
8. Stäng regulatorn för att släcka grillen.

Varning: Om brännaren inte kan tändas ska regulatorn stängas. Vänta fem minuter innan du försöker tända igen genom att följa tändproceduren.

Rengöring

Det rekommenderas att låta grillen bränna av eventuella matrester på grillgallren genom att låta grillen vara tänd under 15 minuter efter användningen.

Grillgallret, flamskölden och dropplåten kan rengöras med en grillborste innan de har svalnat helt. Om det finns mycket fastbrända matrester kan gallret läggas i blöt i vatten med diskmedel och därefter skrubbas med en skursvamp eller liknande. Skölj gallret med vatten och smörj det med matolja innan det används igen.

Om det ser ut som om målningen på lockets insida håller på att flagna är det troligtvis bara förkollnade matrester (fettstänk) som du kan se. Rengör lockets insida med varm tvållösning. Skölj med rent vatten och låt locket torka. Använd ALDRIG ugnsgöringsmedel!

Matrester i grillens botten kan avlägsnas med en borste, skrapa eller skursvamp. Torka därefter grillens botten med en väl urvriden trasa och låt den torka.

Grillens utsida torkas av med en väl urvriden trasa. Använd inte starka eller slipande rengöringsmedel eller -redskap.

Rengöring av brännaren

Hålen i brännaren kan bli igensatta av insekter som bygger bo i dem och därför bör de rengöras regelbundet.

Stäng regulatorn.

Lyft bort flamskölden.

Rengör brännaren med en mjuk borste eller med tryckluft.

Rengör munstyckena med en piprensare eller en bit ståltråd.

Undersök regelbundet att det inte finns revor eller andra skador på brännaren.

Förvaring

Grillen får endast förvaras inomhus, om gasolflaskan har avlägsnats från grillen. Förvara grillen på en torr plats där den får stå i lä för vind och nederbörd.

Servicecenter

OBS! Produktens modellnummer ska alltid uppges vid kontakt med återförsäljaren.

Modellnumret finns på framsidan i denna bruksanvisning och på produktens märkplåt.

När det gäller:

- Reklamationer
- Reservdelar
- Returvaror
- Garantivaror
- Öppet vardagar från 07.00 til 17.00 (fredag till kl. 15.30)
- Tel.: +46 (0)451 833 00
- Fax: +46 (0)451 414 00
- E-mail: service@hpverktyg.se

Tillverkad i Folkrepubliken Kina (PRC)

6653

EU-importör:

HP Schou A/S

6000 Kolding

Danmark

© 2014 HP Schou A/S

Alla rättigheter förbehålles. Innehållet i denna bruksanvisning får inte på några villkor, varken i sin helhet eller delvis, återges med hjälp av elektroniska eller mekaniska hjälpmedel, t.ex. genom fotokopiering eller fotografering, ej heller översättas eller sparas i ett informationslagrings- och informationshämtningssystem, utan skriftligt medgivande från HP Schou A/S.

Överensstämmelseförklaring

Vi förklarar härmed, att

PICKNICK-KLOTGRILL TILL GAS

87909 (LY13011)

3 kW

är framställd i överensstämmelse med följande standarder eller normativa dokument:

BSEN498:2012

BSEN484:1998

enligt bestämmelserna i direktiven

2009/142/EG Gasdirektivet



0359-2014

Stefan Schou









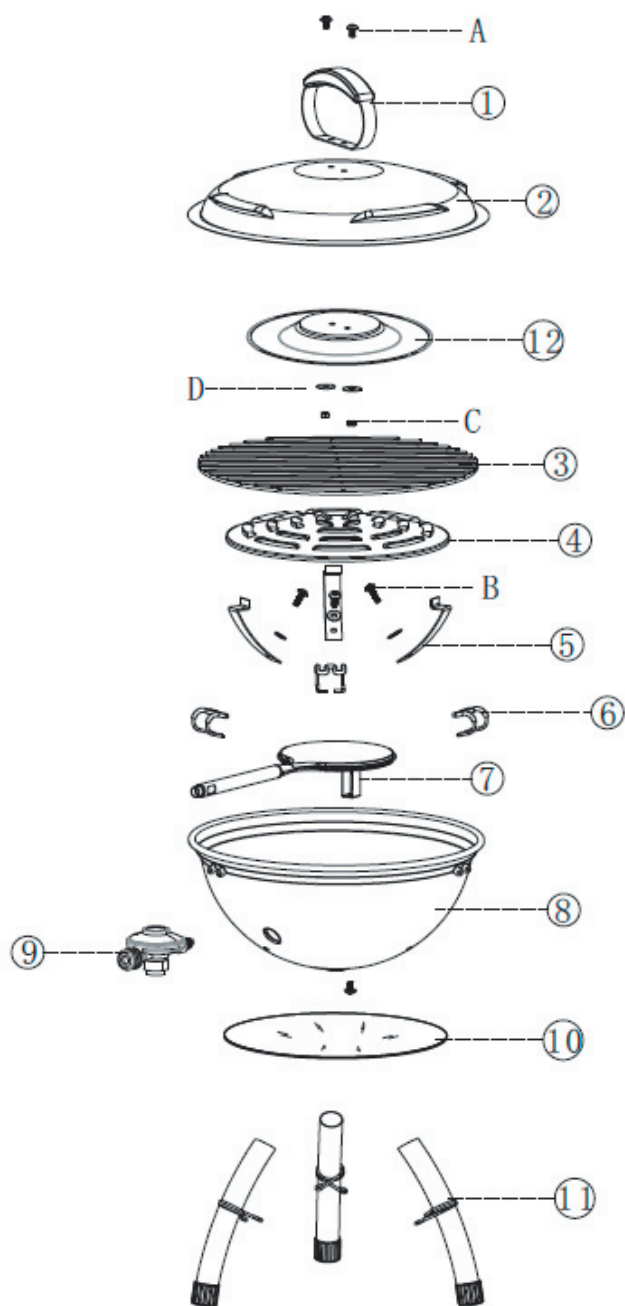







Business Unit Manager

30.10.2014 - HP Schou A/S A/S, DK-6000 Kolding

DK

SE



ID	Description	Part	Quantity
01	Handle		1
02	LID		1
03	Cooking Grill		1
04	Flame tamer		1
05	Support		3
06	Fixed button		3
07	Burner		1
08	Body		1
09	Pressure valve		1
10	Drip pan		1
11	Leg		3
12	Heat shield		1
A	M6X10 Screw		2
B	M6X25 Screw		3
C	M6 Nut		2
D	M6 Gasket		5

STEP 1

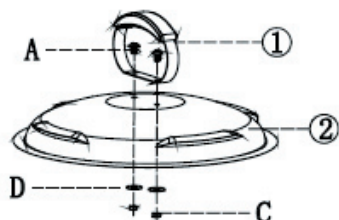
A: M6X10  (2PCS)C: M6  (2PCS)D: M6  (2PCS)

STEP 2

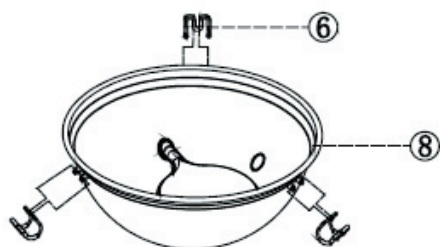

STEP 3

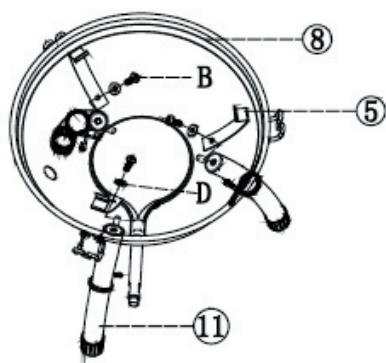
B: M6X10  (3PCS)D: M6  (3PCS)

STEP 4

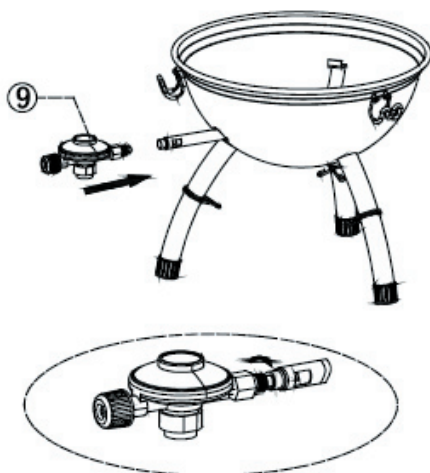

STEP 5



STEP 6

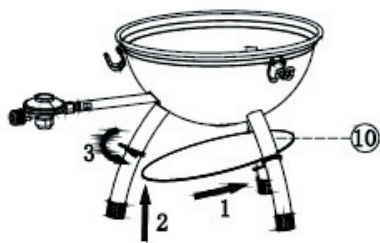

STEP 7

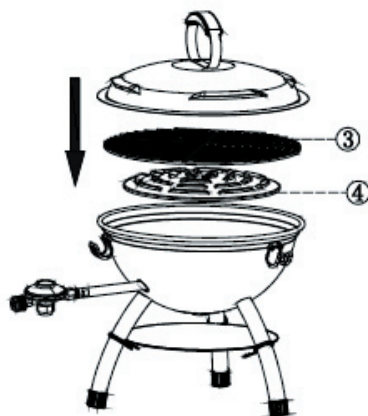

STEP 8



STEP 9



STEP 10

