



Model 36010

VERSION 2022 - II



DK - Brugsanvisning s.2-14

NO - Bruksanvisning s.15-27

SE - Bruksanvisning s.28-40

Motorsav

Symbolforklaring

Følgende anvisninger kan være ledsaget af symboler på maskinen, tilbehøret og/eller i brugsanvisningen:



Advarer om farer og risici.



Læs brugsanvisningen og sikkerhedsforskrifterne grundigt, inden du tager maskinen i brug. Gem brugsanvisningen til eventuel senere brug, og lad den medfølge, hvis du overdrager maskinen til en anden.



Bær øjenværn og høreværn, når du bruger maskinen.



Bær hjelm, når du bruger maskinen.



Bær beskyttelsehandsker, når du bruger maskinen.



Bær skæresikre støvler, når du bruger maskinen.



Bær egnet sikkerhedsbeklædning, når du bruger maskinen.



Brændstof er brandfarligt. Undlad at ryge eller bruge åben ild på steder, hvor brændstof håndteres eller opbevares.



Hold tilskuere, børn og dyr mindst 15 meter væk fra arbejdsområdet.



Vær opmærksom på risiko for tilbageslag, når du bruger maskinen!



Angiver blandingsforholdet mellem benzin og olie.



Angiver maskinens støjniveau.



Benzintank



Kædeolietank



Skrue til kædeoliejustering



Kædens omløbsretning



Kædebremse



Choker



Skrue til tomgangsjustering

Sikkerhedsforskrifter

Maskinen må ikke bruges af personer under 18 år, personer med nedsat fysiske, mentale eller sensoriske evner, personer som er trætte eller syge, og personer påvirket af alkohol, medicin eller stoffer.

Personer som første gang skal arbejde med maskinen skal have instruktioner fra en faglig kyndig person, eller deltage i fagkursus før brug.

Hold børn væk fra maskinen.

Læs brugsanvisningen og sikkerhedsforskrifterne grundigt, inden du tager maskinen i brug.

Sæt dig ind i, hvordan maskinen fungerer og skal betjenes.

Brug kun maskinen til savning af træ, som er det formål, den er beregnet til.

Alle andre formål er forkert brug, og der opstår fare for ulykker.

Du er som bruger ansvarlig for, at maskinen bruges sikkert og korrekt.

Brug altid egnede personlige værnemidler, når du bruger og håndterer maskinen og dens tilbehør.

Da maskinen vibrerer under brug, bør du regelmæssigt holde pause under arbejdet og ikke overskride den maksimale daglige brugstid. Risiko for hvide fingre!

Vær altid opmærksom på dine omgivelser, når du bruger maskinen.

Støjen fra maskinen kan forhindre dig i at høre advarsler fra personer og køretøjer i nærheden af dig.

Maskinen må kun bruges udendørs i tørvejr i dagslys eller med tilstrækkelig kunstig belysning.

Motoren må ikke startes eller køre indendørs, da udstødningsgasserne medfører risiko for kuliiteforgiftning!

Brug kun den type brændstof, som er angivet under Tekniske specifikationer.

Brændstof må kun håndteres, blandes og påfyldes udendørs.

Lad motoren køle af inden påfyldning af brændstof for at undgå risiko for brandfare.

Aftør eventuelt spildt brændstof, og pas på, at tankdækslet slutter tæt for at undgå spild.

Start motoren mindst 3 meter fra påfyldningsstedet.

Opbevar brændstof utilgængeligt for børn i en tydeligt mærket godkendt beholder.

Efterse maskinen og dens udstyr og tilbehør for tegn på skader, slitage og defekter før hver brug.

Udskift beskadigede, nedslidte eller defekte dele.

Brug kun originale reservedele og tilbehør.

Kontroller, at alle sikkerhedsanordninger er til stede og fungerer korrekt.

Sikkerhedsanordningerne må ikke sættes ud af funktion.

Undlad at modificere maskinen på nogen måde.

Kontroller, at alle skruer, bolte, møtrikker og lignende er spændt forsvarligt.

Brug ikke maskinen, hvis den ikke er komplet og i fejlfri stand.

Sørg for at overholde alle vedligeholdelses-anvisninger.

Sørg for at holde motorens dele, herunder lyddæmperen og brændstoftanken, rene for at undgå risiko for brand.

Sluk motoren, og lad den køle helt af, inden du lægger maskinen fra dig, transporterer den eller stiller den til opbevaring. Undgå at røre ved motoren og lyddæmperen under og kort efter brug, da de bliver meget varme!

Sluk motoren, inden du bevæger dig fra et arbejdsområde til et andet.

Vær opmærksom på, at der går et øjeblik, inden de roterende dele holder stille, når du slukker motoren.

Tag altid tændrørshætten af tændrøret, inden du efterlader maskinen, fjerner blokeringer, skifter tilbehør, eller foretager eftersyn, justeringer eller vedligehold på maskinen.

Undgå at berøre tændrøret eller tændrørshætten under brug, da det kan medføre risiko for elektrisk stød.

Fjern eller afskærm alle fremmedlegemer på arbejdsområdet, så maskinen ikke kan komme i kontakt med dem.

Maskinens roterende dele må ikke berøre noget, når du starter motoren.

Sluk omgående motoren, hvis du rammer et fremmedlegeme med maskinen, og den begynder at vibrere unormalt.

Efterse maskinen, og sørg for at udbedre eventuelle skader, inden du genoptager arbejdet.

Hold ved maskinen med begge hænder på grebene.

Stå altid på jorden, og sørg for at have et god fodfæste, især ved arbejde på skråninger eller på glat, ujævnt eller mudret underlag.

Særlige sikkerhedsforskrifter for motorsave

Advarsel! Risiko for tilbageslag!

Ved tilbageslag slås sværdet med stor kraft tilbage mod brugeren og kan medføre alvorlig personskade, hvis brugeren ikke er opmærksom og i stand til at håndtere tilbageslaget korrekt.

Tilbageslag forekommer oftest, når spidsen af sværdet rammer en stamme eller en gren, mens kæden roterer, hvorved sværdet slynges mod brugeren.

Sav derfor aldrig med spidsen af sværdet, og undgå at ramme noget med spidsen af sværdet.

Sav i videst muligt omfang altid med undersiden af sværdet.

Vær forudseende, og pas på, at sværdet ikke kan komme i klemme i savsporet, så kæden blokeres. Fjern altid sværdet fra savsporet, mens kæden stadig roterer, da det ellers kan blive fastklemt.

Vær særligt opmærksom på grene, som sidder i spænd, da de kan svirpe ved oversavning, så du mister herredømmet over maskinen.

Sav aldrig med maskinen i strakte arme eller på steder, hvor sværdet er i eller over hovedhøjde.

Hold altid ved maskinen med højre hånd om håndtaget og venstre hånd om støttegrebet bag ved beskyttelseskærmen. Dette gælder også for venstrehåndede.

Sæt aldrig kædebremsen ud af funktion, og brug ikke saven, hvis kædebremsen ikke virker korrekt.

Savkæden kan være meget skarp. Bær altid egnede handsker, når du håndterer savkæden.

Ved savning skal der dannes savspåner. Hvis der i stedet dannes savsmuld, er savkæden sløv og skal files.

Sørg for, at savkæden altid er filet og smøres korrekt. Hvis savkæden ikke smøres automatisk under arbejdet, kan den pludseligt sætte sig fast og blive revet over.

Brug kun den kombination af sværd og kæde, som er angivet under Tekniske specifikationer.

Brug altid kun originale reservedele til reparation eller vedligehold af maskinen.

Ved træfældning på skråninger skal du altid stå højere end snittet i stammen.

Planlæg arbejdet. Vær opmærksom på, at afsavede grene på jorden kan medføre risiko for at snuble.



Oversigt

- | | |
|-------------------------------------|-------------------------------------|
| 1. Bageste håndtag | 11. Sideplade |
| 2. Sikkerhedsknap | 12. Kædestrammerskrue |
| 3. Gashåndtag | 13. Møtrikker til sværd |
| 4. Primer | 14. Starthåndtag |
| 5. Choker | 15. Skrue til tomgangsjustering (T) |
| 6. Clips til luftfilterdæksel | 16. Hovedafbryder |
| 7. Forreste håndtag | 17. Barkstød |
| 8. Beskyttelsesskærm med kædebremse | 18. Dæksel til kædeolietank |
| 9. Sværd | 19. Dæksel til brændstoftank |
| 10. Savkæde | 20. Beskyttelseskappe til sværd |

Klargøring

Skru møtrikkerne (13) af maskinen.

Monter barkstødet (17) med de medfølgende skruer (kan være monteret fra fabrikken).

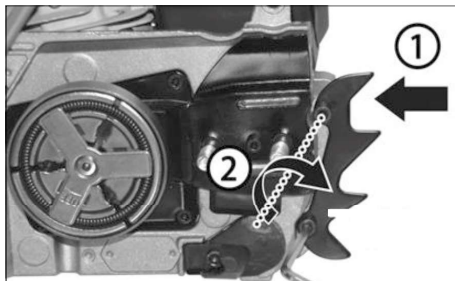

Anbring sværdet på de 2 bolte.

Læg kæden rundt om drivhjulet, og læg den på plads i løbenoten på sværdet.

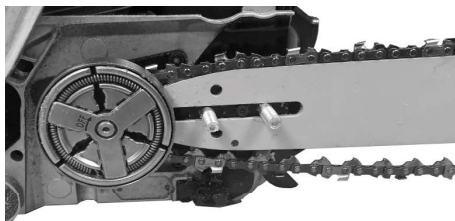

Sørg for, at savkædens tænder peger i rotationsretningen som vist på sidepladen (11)



Træk beskyttelsesskærmen (8) på sidepladen (11) tilbage for at frigøre kædebremsen.

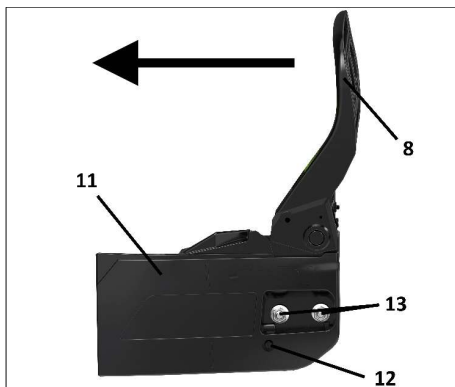

Sæt sidepladen på, og sørg for at kædestrammerbolten rammer ind i hullet i sværdet. Flyt eventuelt sværdet lidt frem og tilbage, indtil bolten rammer hullet i sværdet. Monter møtrikkerne (13). (Møtrikkerne skal ikke spændes).

Drej på kædestrammerskruen (12) på sidepladen (11), så kædestrammerbolten på bagsiden trækkes helt ned mod kædebremsen

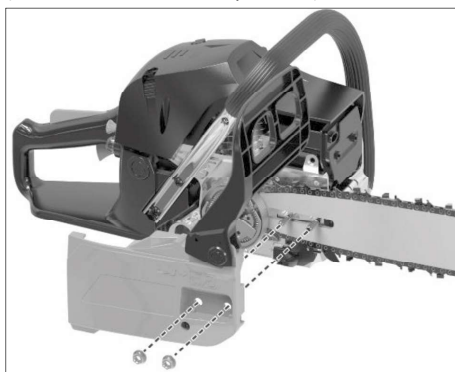

BEMÆRK! Løsn altid møtrikkerne (13), inden du justerer kædestrammerskruen, da delene ellers kan tage skade.

Stram savkæden ved at dreje kædestrammerskruen (12). Løft op i kæden, og drej kædestrammerskruen (12) med en skruetrækker.

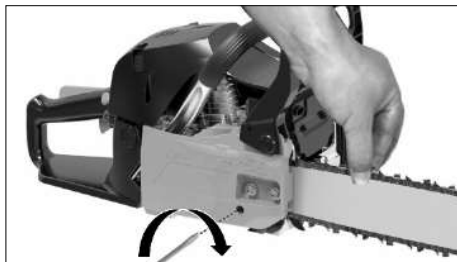

Træk savkæden opad forskellige steder på sværdet. Den skal føles stram, men skal kunne trækkes lidt op, cirka 2 mm. Savkæden må ikke hænge under sværdet.

Spænd møtrikkerne (13) på sidepladen.

Bemærk! En ny savkæde udvider sig gradvist, når du tager den i brug. Det er derfor vigtigt at kontrollere savkædens stramning ofte i løbet af de første driftstimer.

Kædebremse

Maskinen er forsynet med en automatisk kædebremse, som omgående standser savkædens rotation i tilfælde af tilbageslag, eller hvis du skubber beskyttelsesskærmen (8) fremad under brug.

Hvis kædebremsen aktiveres, skal du omgående slippe gashåndtaget, da koblingen ellers kan tage skade.

Kontroller altid kædebremSENS funktion før brug:

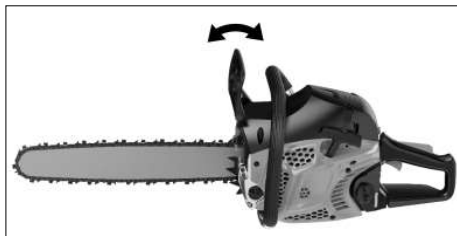

Vip beskyttelsesskærmen (8) frem og tilbage med motoren slukket. Der skal lyde et klik, hver gang kædebremsen skifter mellem aktiveret og frigjort position.

Frigør kædebremsen, og lad sværdet slå mod

et stykke træ. Det skal aktivere kædebremsen.

Start motoren, og lad maskinen køre med maksimal hastighed i nogle få sekunder.

Skub beskyttelsesskærmen (8) fremad med din venstre hånd. Savkæden skal stoppe med det samme. Slip gashåndtaget for ikke at belaste koblingen unødigt.

Hvis savkæden ikke bremses, skal kædebremsen efterses og repareret hos en fagmand.

Påfyldning af kædeolie og brændstof

Skrue dækslet (18) af kædeolietanken, og påfyld ren ny kædeolie. Skru dækslet på igen.

Bland blyfri 95 oktan benzin og totaktsolie til havemaskiner i forholdet 40:1 (1 liter benzin til 2,5 cl totaktsolie) i en egnet beholder. Ryst blandingen godt inden påfyldning. Brug ikke olieblandet benzin, som har stået i mere end en måned.

Skrue dækslet (19) på brændstoftanken af, og påfyld olieblandet benzin ved hjælp af en tragt eller en beholder med hældetud. Skru dækslet på igen.

Start af kold motor

Læg maskinen på jorden, så sværdet og savkæden ikke rører ved noget.

Skub beskyttelsesskærmen (8) fremad, så kædebremsen aktiveres.

Sæt hovedafbryderen (16) i positionen I.



Tryk mindst seks gange på primeren (4) for at føre brændstof frem til karburatoren.



Træk chokeren (5) helt ud, til den bliver siddende ude.

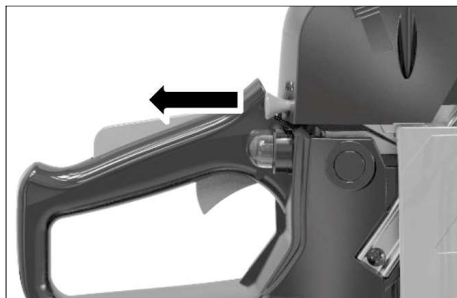

Hold maskinen mod jorden med din ene hånd på det forreste håndgreb (7), og eventuelt med foden inde i det bagerste håndtag (1) for at få ekstra støtte.



Træk 3-5 gange i starthåndtaget (14).
(BEMÆRK: MOTOR KAN STARTE OP HER)

Hold ved starthåndtaget, når startsnoren trækkes ind igen, så starthåndtaget ikke slår ind mod motoren.

Aktiver sikkerhedsknappen (2), og tryk gashåndtaget (3) ind én gang, så chokeren (5) deaktiveres og hopper ind i frakoblet position.

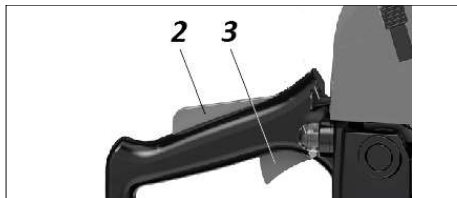

Træk i starthåndtaget, til motoren starter. Lad motoren varme op i tomgang i 1-2 minutter, inden du begynder at bruge maskinen.

Frigør kædebremseen ved at trække beskyttelsesskærmen (8) ind mod maskinen. Tryk sikkerhedsknappen (2) ind, og tryk på gashåndtaget (3) for at save.

Start af varm motor.

BEMÆRK: Chokeren skal ikke aktiveres.

Træk i starthåndtaget (14) indtil saven starter. Lad maskinen køre 10-15 sekunder i tomgang før arbejdet påbegyndes.

Kontrol af savkædesmøring

Når du har startet motoren, skal du lade sværdet pege ned mod en træstub og lade savkæden rotere ved høj hastighed.

Hvis der ikke kommer oliestænk på træstubben, skal du afmontere sværdet, rengøre smørehullet og gentage kontrollen. Tilpas eventuelt kædeoliemængden. Kædeoliemængden er fra fabrikken indstillet til middelniveau, men kan reguleres, hvis det er ønsket. Drej kædeolieskruen mod uret for at øge oliemængden fra olie pumpen eller med uret for at reducere oliemængden.



Slukning af motor

Slip gashåndtaget, og lad motoren køle af i tomgang i 1-2 minutter.

Sæt hovedafbryderen (16) i positionen 0.



Brug

Start motoren, og lad den varme op.

Hold ved maskinen med højre hånd omkring det bageste håndtag (1) og venstre hånd om det forreste håndtag (7).

Tryk sikkerhedsknappen (2) ind med håndfladen, og tryk gashåndtaget (3) ind for at få savkæden til at rotere. Lad savkæden opnå den ønskede hastighed, inden du påbegynder snittet.

Fældning

Undersøg først området og planlæg, hvor træet skal lægges. Start med at save en kile ud i den side, som træet skal falde til.

Sav derefter stammen igennem lidt højere oppe fra den anden side, så træet falder omkring et "hængsel".

Sørg for, at der ikke er mennesker eller dyr i nærheden, når træet falder.

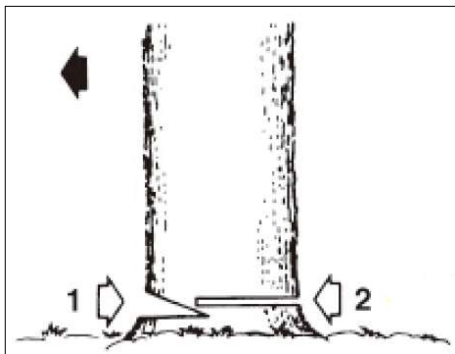

Beskæring

Tyndere grene kan typisk beskæres med et enkelt snit.

Tykkere grene bør beskæres med flere snit for at undgå, at grenen brækker af og trækker bark af ind mod stammen. Dette gør du ved først at save et spor på undersiden af grenen, og derefter save grenen over fra oven.

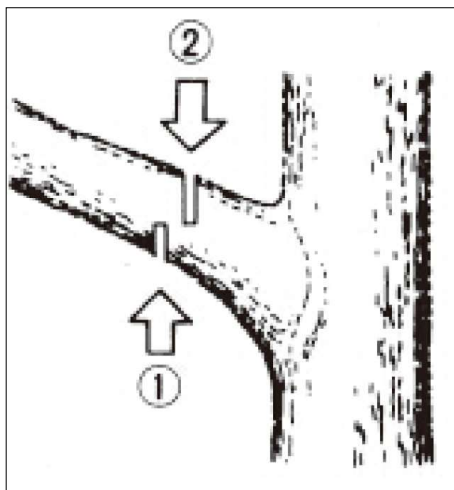

Det kan være en fordel at save grene af et lille stykke fra stammen, og derefter save den resterende stump af helt inde ved stammen.

Opskæring

Hvis du skal save en stamme eller en gren, som ligger direkte på jorden, skal du save den halvt igennem, dreje den rundt og save den resterende del af snittet fra den anden side.

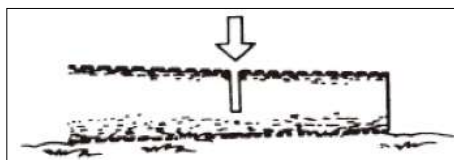

Hvis du skal save en stamme eller en gren, som ligger oven på andet træ, skal du først save halvt igennem nedefra og derefter ramme samme snit oppefra. Dermed undgår du, at træet klemmer sammen om sværdet.

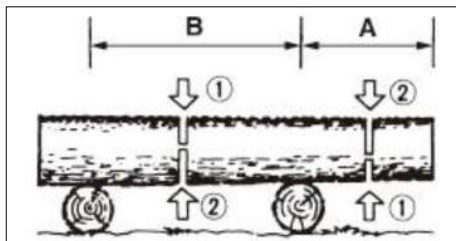

Hvis du skal save en stamme eller en gren, som ligger i spænd, skal du først save et snit fra den side, som træet vil svirpe til. Sav derefter træet igennem fra den modsatte side.

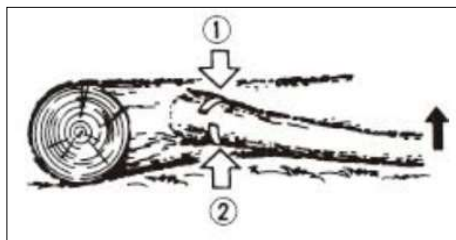

Vedligeholdelse af savkæde og sværd

Hold løbenoten i sværdet fri for savsmuld og snavs, og sørg for, at olieindløbshullet (1) ikke blokeres, så den automatiske savkædesmøring forhindres. Smør regelmæssigt næsehjulet (2) manuelt med kædeolie gennem smørehullet (3).

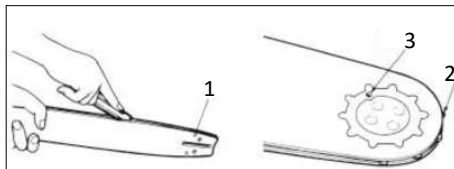

Kontroller regelmæssigt, at tandhjulet ved motoren ikke er nedslidt, og udskift det om nødvendigt.

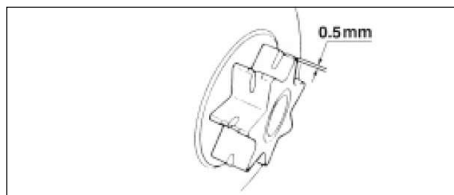

Læg en vinkel an mod siden af sværdet, og kontroller, at sværdet og savkæden danner en kileformet åbning ud mod vinklen. Så er sværdet i god stand. Hvis sværdet og savkæden flugter helt, er sværdet slidt og skal udskiftes.

Du kan forlænge sværdets levetid ved at vende det engang imellem, når du monterer det.

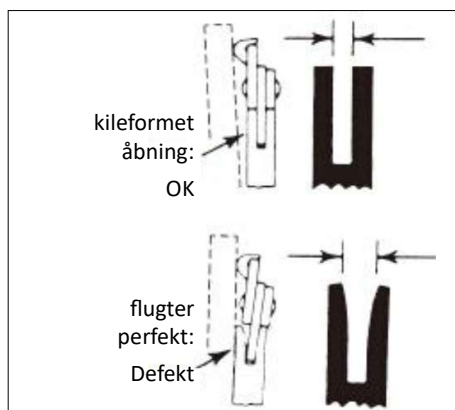

Hold altid savkæden skarp, og slib den regelmæssigt med et kædeslibeanlæg eller en egnet rundfil i en filelære og en flad fil.

Fastgør sværdet i et savspor i en træstub eller i en skruestik, så den sidder godt fast.

Tænderne på savkæden sidder modsat hinanden, så du skal først slibe det ene tandsæt og derefter vende maskinen og slibe det andet tandsæt fra den side, som tænderne peger ud mod.

Afmærk den første tand med en tusch eller lignende, så du kan se, når alle tænder i tandsættet er slebet.

Slib først alle tænderne i tandsættet med rundfilen og filelæren i en vinkel på 30 grader som illustreret.

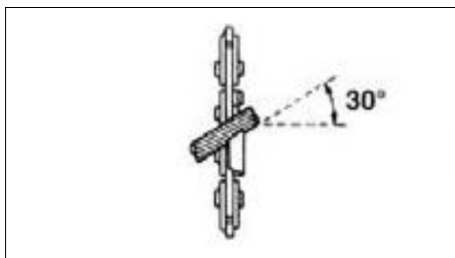

Fil kun i samme retning, og fil hver tand det samme antal gange, til filen rager cirka 1/5 op over tanden.

Fil til sidst rytterne med en flad fil, så de er cirka 0,6 mm lavere end tænderne.

Afhængigt af savkædetypen skal du enten slibe helt vandret eller i en vinkel på 10 grader.

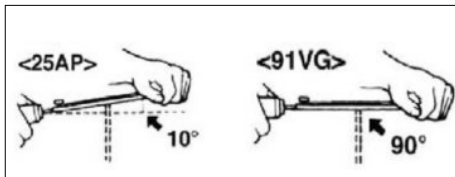

Hvis sværdet eller savkæden er nedslidt, skal de udskiftes med nye med samme specifikationer som de originale.

Rengøring og vedligehold

Motorsaven skal køle helt af inden rengøring og vedligehold. Vedligehold motorsaven som beskrevet i det følgende. Alle andre reparations- og vedligeholdelsesopgaver skal foretages af en fagmand.

Motorsaven må ikke nedsænkes i vand eller andre væsker.

Efter hver brug:

- Blæs motorens køleribber og ventilationsåbninger rene med trykluft
- Kontroller, at kædebremsen fungerer korrekt
- Rengør motorsavens plastdele med en fugtig klud
- Kontroller, at sværdet og tandhjulene er i god stand
- Kontroller, at den automatiske kædesmøring fungerer korrekt

Vedligeholdelse af motor

Luftfilter

Åbn luftfilterdækslet, ved at vippe de 2 låseclips ud til siden.

Blæs støv og savsmuld væk med en kompressor.

Afmonter evt. luftfilteret hvis det kræver en mere effektiv rengøring.



Oliefilter og brændstoffilter

Rens oliefilteret og brændstoffilteret regelmæssigt. Tag dem ud af tankene, rens dem med benzin, og sæt dem ind i tankene igen.

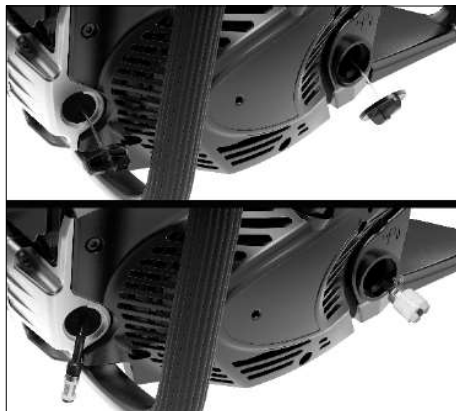

Tændrør

Motoren skal være kold, inden du arbejder med tændrøret.

Tag tændrørshætten af, og skru tændrøret af med den medfølgende tændrørsnøgle.

Hvis elektroden er sodet til, skal du rense den med en fin messingbørste eller udskifte tændrøret. Kontroller med et søgerblad, at elektrodeafstanden er 0,6-0,7 mm og tilpas den om nødvendigt.

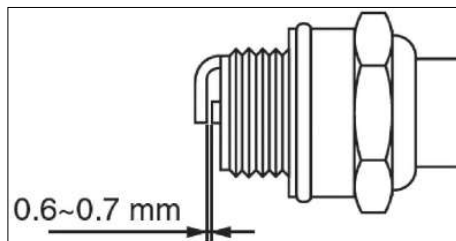

Tomgangsjustering.

Det er muligt at justere op/ned på tomgangshastigheden.

Drej tomgangsskruen "T" (15) med uret for at hæve omdrejningerne og mod uret for at sænke omdrejningerne.



Opbevaring

Motorsaven skal være slukket, kølet af, tømt for brændstof og rengjort, inden den stilles til opbevaring.

Opbevar motorsaven tørt, rent og utilgængelig for børn, gerne i den originale emballage.

Opbevar alle tilbehørsdele sammen med motorsaven.

Hvis du skal transportere motorsaven, skal beskyttelseskappen (20) være sat på sværdet. Bær kun motorsaven i det forreste håndtag (7).

Fejlafhjælning

Problem	Mulig årsag	Mulig løsning
Motoren kan ikke startes.	Ingen gnist fra tændrøret.	Efterse tændrørets elektrode. Spænd tændrøret fast. Sæt tændrørshætten korrekt på.
	Motoren er druknet.	Tag tændrøret ud, tør det af med en klud, og sæt det i igen.
	Luftfilteret er snavset.	Rengør luftfilteret, eller udskift det om nødvendigt.
	Brændstoftanken er tom.	Påfyld frisk brændstof.
Motoren kører ujævnt eller dør kort efter start.	Chokeren er indstillet forkert.	Juster chokeren som beskrevet.
	Problemer med karburatoren.	Kontakt en fagmand.
Kraftig udstødningsrøg.	Blandingsforholdet mellem benzin og totaktsolie er forkert.	Brug frisk brændstof med det anviste blandingsforhold mellem benzin og totaktsolie.

Tekniske specifikationer

Motortype:	1-cylindret totakts, luftkølet
Slagvolumen:	46 cm ³
Effekt:	1,8 kW
Motorhastighed, tomgang:	3100 +/-300 o/min
Brændstof:	40:1 blyfri benzin 95 oktan og totaktsolie
Brændstoftank:	550 ml
Kædeolietank:	260 ml
Sværd:	OREGON 112364 91 (160SDEA041)
Kæde:	OREGON 91P057X, 3/8", 0.05"
Skærebredde:	360 mm
Kædehastighed:	21 m/s
Kædehjul:	7-tandet til 9,525(3/8")
Vægt (tom tank, uden sværd/kæde):	5,5 kg
LpA (lydtryksniveau):	99 dB(A)/K=3dB(A)
LwA (lydeffektniveau):	114 dB(A)/K=3dB(A)
Vibrationsværdi:	ah=7,5 m/s ² , K=1,5m/s ²

Service og hotline

Kontakt NFT ApS på telefon eller e-mail, hvis der skulle være spørgsmål vedr. korrekt brug og/eller reservedele.

NFT ApS, Friis Hansens Vej 12f, DK7100 Vejle

Tlf.: +45 70 20 95 96

Email: service@nft-aps.dk

www.nft-aps.dk



EF-overensstemmelseserklæring

NFT ApS, Friis Hansens Vej 12F, 7100 Vejle, Danmark.

Vi erklærer hermed at maskine:

Motorsav med benzinmotor, GARDEN, model nr.: 36010 (CS4600A-4)

er fremstillet i overensstemmelse med følgende EU-direktiver:

2006/42/EC, 2014/30/EU

Følgende harmoniserede standarder er anvendt:

EN ISO 11681-1:2011

EN ISO 14982:2009

AfPS GS 2014:01 PAK

10-09-2021, 7100 Vejle, Danmark.

A handwritten signature in black ink, appearing to read 'Peter Stefan Schou'.

Peter Stefan Schou, direktør

Motorsag

Symbolforklaring

Følgende instruksjoner kan være ledsaget av symboler på maskinen, tilbehøret og/eller i bruksanvisningen:



Advarer om farer og risikoer.



Les bruksanvisningen og sikkerhetsforskriftene nøye før du tar maskinen i bruk. Ta vare på bruksanvisningen til eventuell senere bruk og la den følge med hvis en annen overtar maskinen.



Bruk vernebriller, hørselsvern og hjelm når du bruker maskinen.



Bruk hjelm når du bruker maskinen.



Bruk beskyttelseshansker når du bruker maskinen.



Bruk kuttresistente støvler når du bruker maskinen.



Bruk egnede verneklær når du bruker maskinen.



Drivstoff er brannfarlig. Unngå å røyke eller bruke åpen ild på steder der drivstoff håndteres eller oppbevares.



Hold tilskuere, barn og dyr minst 15 meter borte fra arbeidsområdet.



Vær oppmerksom på risiko for tilbakeslag når du bruker maskinen!



Angir blandingsforholdet mellom bensin og olje.



Angir maskinens støynivå.



Bensintank



Kjedeoljetank



Skrue til kjedeoljejustering



Kjedens rotasjonsretning



Kjedebremis



Chokespjeld



Skrue til tomgangsjustering

Sikkerhetsforskrifter

Maskinen må ikke brukes av personer under 18 år, personer med nedsatt fysiske, mentale eller sensoriske evner, personer som er slitne eller syke, og personer påvirket av alkohol, legemidler eller rusmidler.

Personer som skal jobbe med maskinen for første gang, skal ha instruksjoner fra en faglig kyndig person eller delta i fagkurs før bruk.

Hold barn borte fra maskinen.

Les bruksanvisningen og sikkerhetsforskriftene nøye før du tar maskinen i bruk.

Sett deg inn i hvordan maskinen fungerer og skal brukes.

Bruk maskinen kun til saging av ved, som er det formålet den er beregnet til.

Alle andre formål er feil bruk, og det oppstår fare for ulykker.

Som bruker er du ansvarlig for at maskinen brukes sikkert og på riktig måte.

Bruk alltid egnet personlig verneutstyr når du bruker og håndterer maskinen og tilbehøret.

Da maskinen vibrerer under bruk, bør du regelmessig ta en pause under arbeidet og ikke overskride den maksimale daglige brukstiden. Risiko for hvite fingre!

Vær alltid oppmerksom på dine omgivelser når du bruker maskinen.

Støyen fra maskinen kan forhindre at du hører advarsler fra personer og kjøretøy i nærheten.

Maskinen må kun brukes utendørs i tørt vær i dagslys eller med tilstrekkelig kunstig belysning.

Motoren må ikke startes eller kjøre innendørs, da eksosgassene medfører risiko for karbonmonoksidforgiftning!

Bruk kun den typen drivstoff som er oppgitt under Tekniske spesifikasjoner.

Drivstoff må kun håndteres, blandes og fylles på utendørs.

La motoren avkjøles før påfylling av drivstoff for å unngå risiko for brannfare.

Tørk av eventuelt sølt drivstoff og pass på at tankdekslet sitter godt for å unngå søl.

Start motoren minst 3 meter fra påfyllingsstedet.

Oppbevar drivstoff utilgjengelig for barn i en tydelig merket og godkjent beholder.

Inspiser alltid maskinen og maskinens utstyr og tilbehør for tegn på skader, slitasje og defekter før bruk.

Bytt ut skadde, nedslitte eller defekte deler.

Bruk kun originale reservedeler og tilbehør.

Kontroller at alle sikkerhetsanordninger er på plass og fungerer som de skal. Sikkerhetsanordningene må ikke deaktiveres.

Unngå å modifisere maskinen på noen måte.

Sjekk at alle skruer, bolter, mutrer og lignende er festet på en forsvarlig måte.

Ikke bruk maskinen hvis ikke den er komplett og i feilfri stand.

Sørg for å overholde alle instruksjoner for vedlikehold.

Sørg for å holde motorens deler, inkludert lyddemperen og drivstofftanken, rene for å unngå risiko for brann.

Slå av motoren og la den avkjøles helt før du legger maskinen fra deg, frakter den eller setter den bort til oppbevaring. Unngå å røre ved motoren og lyddemperen under og kort etter bruk, da de blir svært varme!

Slå av motoren før du beveger deg fra ett arbeidsområde til et annet.

Vær oppmerksom på at det går et øyeblikk etter at du har slått av motoren, før de roterende delene står stille.

Ta alltid tennplugglokket av tennpluggen før du går fra maskinen, fjerner hindringer, skifter tilbehør eller utfører inspeksjoner, justeringer eller vedlikehold på maskinen.

Unngå å berøre tennpluggen eller tennplugglokket under bruk, da det kan medføre risiko for elektrisk støt.

Fjern eller avskjerm alle fremmedlegemer på arbeidsområdet så maskinen ikke kan komme i kontakt med dem.

Maskinens roterende deler må ikke komme i berøring med noe når du starter motoren.

Slå straks av motoren hvis du treffer et fremmedlegeme med maskinen og den begynner å vibrere unormalt.

Inspiser maskinen og sørg for å utbedre eventuelle skader før du gjenopptar arbeidet.

Hold i maskinen med begge hender på grepene.

Stå alltid på bakken og sørg for et godt fotfeste, spesielt ved arbeid i skråninger eller på glatt, ujevnt eller gjørmete underlag.

Spesielle sikkerhetsforskrifter for motorsager

Advarsel! Risiko for tilbakeslag!

Ved tilbakeslag slås sverdet med stor kraft tilbake mot brukeren og kan medføre alvorlig personskade hvis brukeren ikke er oppmerksom og i stand til å håndtere tilbakeslaget på riktig måte.

Tilbakeslag skjer oftest når spissen av sverdet treffer en stamme eller en gren mens kjedet roterer, slik at sverdet slynges mot brukeren.

Sag derfor aldri med spissen av sverdet og unngå å treffe noe med spissen av sverdet.

Sag i videst mulig omfang, alltid med undersiden av sverdet.

Vær forutseende og pass på at sverdet ikke kan komme i klemme i sagesporet slik at kjedet blokkeres. Ta alltid sverdet ut av sagesporet mens kjedet fortsatt roterer, da det ellers kan bli fastklemt.

Vær spesielt oppmerksom på grener som sitter i spenn, da de kan svirpe over ved oversaging slik at du mister kontroll over maskinen.

Sag aldri med maskinen med utstrakte armer eller på steder der sverdet er i eller over hodehøyde.

Hold alltid i maskinen med høyre hånd i håndtaket og venstre hånd om støttegrepet bak ved beskyttelsesskjermen. Dette gjelder også for venstrehendte.

Sett aldri kjedebremsen ut av funksjon og bruk ikke sagen hvis kjedebremsen ikke virker som den skal.

Sagkjedet kan være svært skarpt. Bruk alltid egnede hansker når du håndterer sagkjedet.

Ved saging skal det dannes sagspon. Hvis det i stedet dannes sagflis, er sagkjedet sløvt og skal files.

Sørg for at sagkjedet alltid er filt og smøres på riktig måte. Hvis sagkjedet ikke smøres automatisk under arbeidet, kan det plutselig sette seg fast og bli revet over.

Bruk kun den kombinasjonen av sverd og kjede som er oppgitt under Tekniske spesifikasjoner.

Bruk alltid kun originale reservedeler til reparasjon eller vedlikehold av maskinen.

Ved felling av trær i skråninger, skal du alltid stå høyere enn snittet i stammen.

Planlegg arbeidet. Vær oppmerksom på at avsagde grener på bakken kan medføre risiko for å snuble.



Oversikt

- | | |
|-------------------------------------|--------------------------------------|
| 1. Bakerste håndtak | 11. Sideplate |
| 2. Sikkerhetsknapp | 12. Kjedeframmeskrue |
| 3. Gasshåndtak | 13. Mutrer til sverd |
| 4. Primer | 14. Starthåndtak |
| 5. Chokespjeld | 15. Skruer til tomgangsjustering (T) |
| 6. Klemme til luftfilterdeksel | 16. Hovedbryter |
| 7. Fremste håndtak | 17. Barkstød |
| 8. Beskyttelsesskjerm med kjedebrem | 18. Deksel til kjedeoljetank |
| 9. Sverd | 19. Deksel til drivstofftank |
| 10. Sagkjede | 20. Beskyttelseskappe til sverd |

Klargjøring

Skru av mutrene (13) af maskinen

Monter barkstødet (17) med skruene som følger med (kan ha blitt montert på fabrikken).

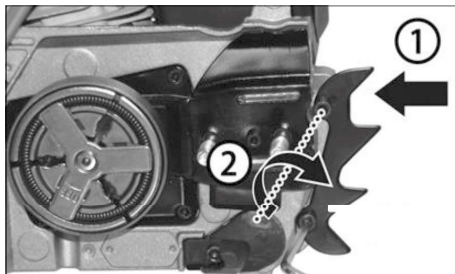

Legg sverdet på de to boltene.

Legg kjedet rundt drivhjulet og legg det på plass i løpenoten på sverdet.

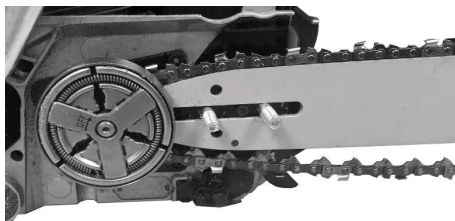

Sørg for at sagkjedets tenner peker i rotasjonsretningen som vist på sideplaten (11)



Trekk beskyttelsesskjermen (8) på sideplaten (11) tilbake for å frigjøre kjedebremseen.

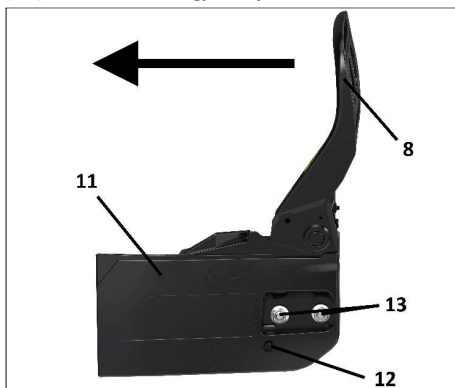

Sett sideplaten på igjen og sørg for at kjedestrammerbolten går inn i hullet i sverdet. Flytt eventuelt sverdet litt frem og tilbake til bolten treffer hullet i sverdet. Monter mutrene (13). (Muttrarna får inte dras åt).

Drei på kjedestrammerskruen (12) på sideplaten (11) så kjedestrammerbolten trekkes helt ned mot kjedebremseen.

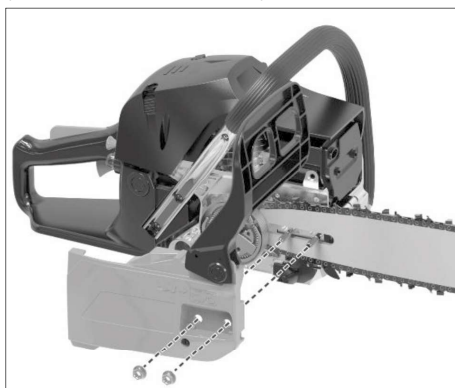

Merk! Løsne alltid mutrene (13) før du justerer kjedestrammerskruen, da delene ellers kan bli skadet.

Stram sagkjedet ved å dreie kjedestrammeskruen (12). Løft opp kjedet og dre kjedestrammeskruen (12) med en skrutrekker.

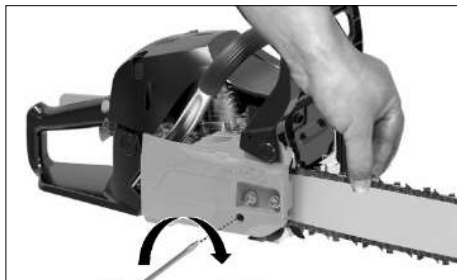

Trekk sagkjedet oppover forskjellige steder på sverdet. Den skal kjennes stram, men skal kunne trekkes litt opp, ca. 2 mm. Sagkjedet må ikke henge under sverdet.

Fest mutrene (13) på sideplaten.

Merk! Et nytt sagkjede utvider seg gradvist når du tar det i bruk. Det er derfor viktig å kontrollere sagkjedets stramming ofte i løpet av de første driftstimen.

Kjedebremse

Maskinen er utstyrt med en automatisk kjedebremse, som omgående stanser sagkjedets rotasjon i tilfelle tilbakeslag, eller hvis du skyver beskyttelsesskjermen (8) fremover under bruk.

Hvis kjedebremsen aktiveres, skal du omgående slippe gasshåndtaket, da koblingen ellers kan bli skadet.

Kontroller alltid kjedebremmens funksjon før bruk:

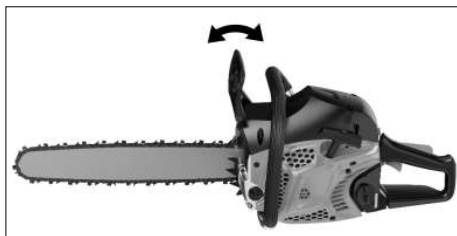

Vipp beskyttelsesskjermen frem og tilbake med motoren av. Det skal høres et klikk hver gang kjedebremsen skifter mellom aktivert og frigjort posisjon.

Frigjør kjedebremsen og la sverdet slå mot et

stykke tre. Det skal aktivere kjedebremsen.

Start motoren og la maskinen kjøre med maksimal hastighet i noen få sekunder.

Skyv beskyttelsesskjermen fremover med venstre hånd. Sagkjedet skal stoppe med det samme. Slipp gasshåndtaket for å ikke belaste koblingen unødig. Hvis sagkjedet ikke bremses, skal kjedebremsen inspiseres og i hos en fagperson.

Påfylling av kjedeolje og drivstoff

Skrus dekelet (18) av kjedeoljetanken og fyll på med ren, ny kjedeolje. Skru på dekelet igjen.

Bland blyfri 95-oktan bensin og totaktsolje til hagemaskiner i forholdet 40:1 (1 liter bensin til 2,5 cl totaktsolje) i en egnet beholder. Rist blandingen godt før påfylling. Bruk ikke oljeblandet bensin som har stått i mer enn én måned.

Skrus av dekelet (19) på drivstofftanken og fyll på med oljeblandet bensin ved hjelp av en trakt eller beholder med hulletut. Skru på dekelet igjen.

Start av kald motor

Legg maskinen på bakken slik at sverdet og sagkjedet ikke er i berøring med noe.

Skyv beskyttelsesskjermen (8) fremover så kjedebremsen aktiveres.

Sett hovedbryteren (16) i posisjonen I.



Trykk minst seks ganger på primeren (4) for å føre drivstoff frem til forgasseren.



Trekk spjeldet (5) helt ut til den blir stående ute.

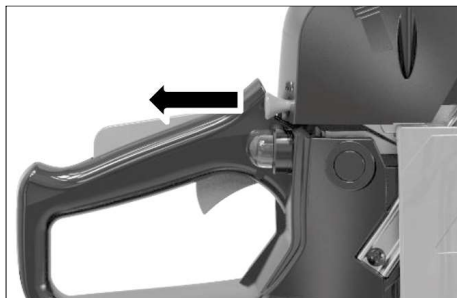

Hold maskinen mod bakken med den ene hånden på det fremste håndgrepet (7), og eventuelt med foten inne i det bakerste håndtaket (1) for at få ekstra støtte.

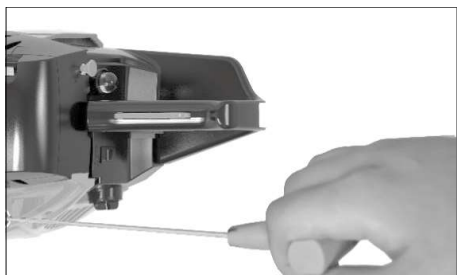

Trekk i starthåndtaket (14) 3- 5 ganger. (MERK: MOTOREN KAN STARTE OPP HER).

Hold i starthåndtaket når startsnoren trekkes inn igjen så starthåndtaket ikke slår inn mot motoren.

Aktiver sikkerhetsknappen (2) og trykk gasshåndtaket (3) inn én gang så spjeldet deaktiveres og hopper inn i frakoblet posisjon.

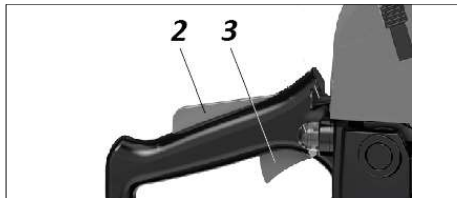

Trekk i starthåndtaket til motoren starter. La motoren varme opp på tomgang i 1-2 minutter før du begynner å bruke maskinen.

Frigjør kjedebremser ved å trekke beskyttelsesskjermen (8) inn mot maskinen. Trykk inn sikkerhetsknappen (2) og trykk på gasshåndtaket (3) for å sage.

Start av varm motor.

MERK: Spjeldet skal ikke aktiveres.

Trekk i starthåndtaket (14) til sagen starter.

La maskinen kjøre i 10-15 sekunder på tomgang før arbeidet påbegynnes.

Kontroll av sagkjedesmøring

Når du har startet motoren, skal du la sverdet peke ned mot en trestubbe og la sagkjedet rotere ved høy hastighet.

Hvis det ikke kommer oljestenk på trestubben, skal du demontere sverdet, rengjøre smørehullet og gjenta kontrollen. Tilpass eventuelt kjedeoljemengden. Kjedeoljemengden er innstilt til mellomnivå fra fabrikk, men kan reguleres hvis det ønskes. Drei kjedeoljeskruen mot klokken for å øke oljemengden fra oljepumpen eller med klokken for å redusere oljemengden.



Slukke motoren

Slipp gasshåndtaket og la motoren avkjøles på tomgang i 1-2 minutter.

Sett hovedbryteren (16) i posisjonen 0.

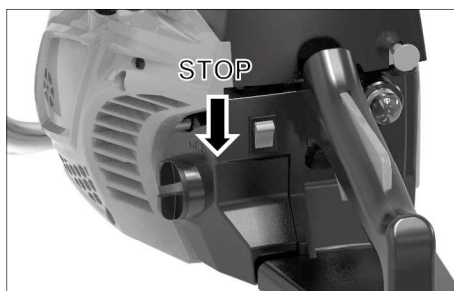

Bruk

Start motoren og la den varme opp.

Hold i maskinen med høyre hånd rundt det bakerste håndtaket (1) og venstre hånd på det fremste håndtaket (7).

Trykk inn sikkerhetsknappen (2) med håndflaten og trykk inn gasshåndtaket (3) for å få sagkjedet til å rotere. La sagkjedet oppnå ønsket hastighet før du begynner på snittet.

Felling

Undersøk først området og planlegg hvor treet skal legges. Start med å sage ut en kile i den siden som treet skal falle mot.

Sag deretter gjennom stammen litt høyere oppe fra den andre siden så treet faller rundt et "hengsel".

Sørg for at det ikke er mennesker eller dyr i nærheten når treet faller.

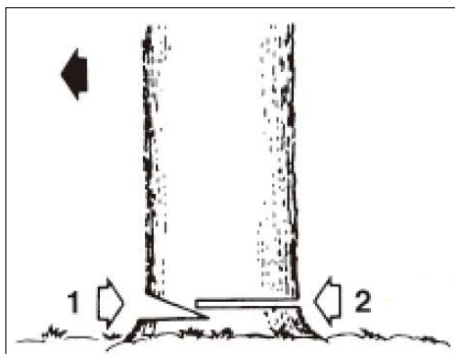

Beskjæring

Tynne grenser kan normalt beskjæres med et enkelt snitt.

Tykkere grenser bør beskjæres med flere snitt for å unngå at grenen bryter av og trekker av bark inn mot stammen. Dette gjør du ved først å sage et spor på undersiden av grenen og deretter sage over grenen ovenfra.

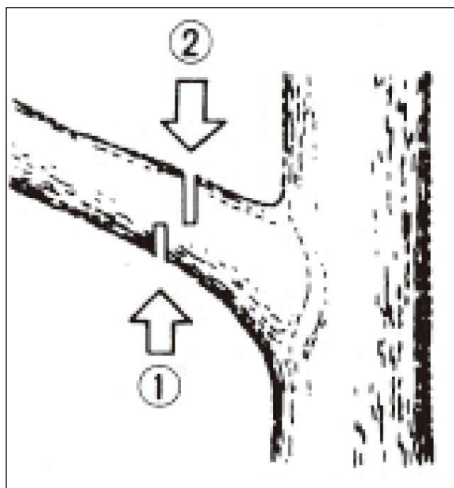

Det kan være en fordel å sage grener av et lite stykke av stammen og deretter sage av resten av stumpen helt inne ved stammen.

Oppskjæring

Hvis du skal sage en stamme eller en gren som ligger direkte på bakken, skal du sage den halvt igjennom, dreie den rundt og sage resterende del av snittet fra den andre siden.

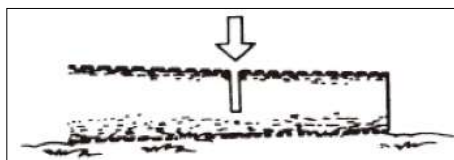

Hvis du skal sage en stamme eller en gren som ligger oppå et annet tre, skal du først sage halvveis igjennom nedenfra og deretter treffe samme snitt ovenfra. Dermed unngår du at treet klemmes sammen om sverdet.

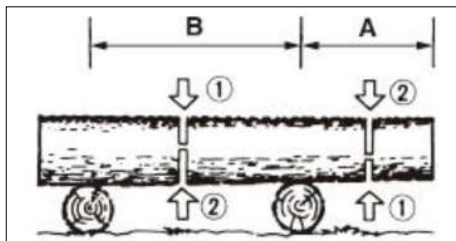

Hvis du skal sage en stamme eller en gren som ligger i spenn, skal du først sage et snitt fra siden som treet skal vippe mot. Sag deretter gjennom treet fra motsatt side.

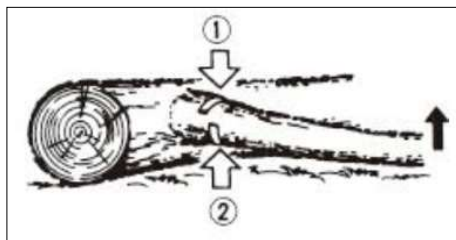

Vedlikehold av sagkjede og sverd

Hold løpenoten i sverdet fri for sagspon og smuss, og sørg for at oljeinnløpshullet (1) ikke blokkeres og dermed forhindrer den automatiske sagkjedesmøringen. Smør regelmessig nesehullet (2) manuelt med kjedeolje gjennom smørehullet (3).

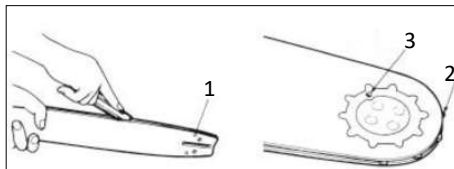

Kontroller regelmessig at tannhullet ved motoren ikke er slitt, og bytt det om nødvendig.

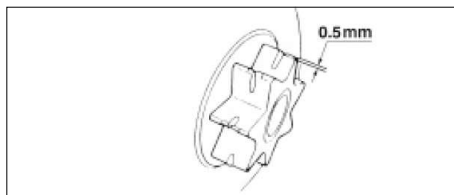

Legg en vinkel mot siden av sverdet og sjekk at sverdet og sagkjedet danner en kileformet åpning ut mot vinkelen. Da er sverdet i god stand. Hvis sverdet og sagkjedet er helt i flukt, er sverdet slitt og skal byttes ut.

Du kan forlenge sverdet levetid ved å snu det en gang imellom når du monterer det.

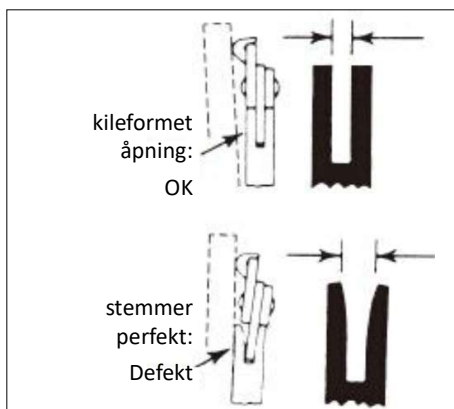

Hold alltid sagkjedet skarpt og slip det regelmessig med en kjedesliper eller en egnet rundfil i en filelære og en flat fil.

Fest sverdet i et sagspor i en trestubbe eller i en skruestikke så det sitter godt fast.

Tennene på sagkjedet sitter motsatt hverandre, så du skal først slipe det ene tannsettet og deretter vende maskinen og slipe det andre tannsettet fra siden som tennene peker ut mot.

Merk den første tannen med tusj eller lignende så du kan se når alle tenner i tannsettet er slepet.

Slip først alle tennene i tannsettet med rundfilen og filelæren i en vinkel på 30 grader som illustrert.

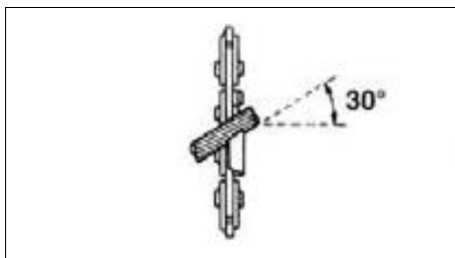

Fil kun i samme retning og fil hver tann samme antall ganger til filen stikker ca. 1/5 opp over tannen.

Fil til slutt rytterne med en flat fil så de er cirka 0,6 mm lavere enn tennene.

Avhengig av type sagkjede skal du enten slipe helt vannrett eller i en vinkel på 10 grader.

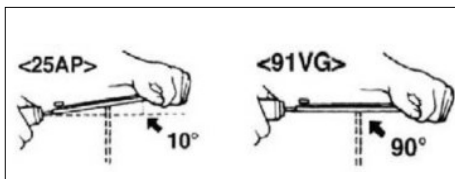

Hvis sverdet eller sagkjedet er slitt, skal de byttes ut med ny med samme spesifikasjoner som de opprinnelige.

Rengjøring og vedlikehold

Motorsagen skal kjøles helt av før rengjøring og vedlikehold. Utfør vedlikehold på motorsagen som beskrevet under. Alle andre reparasjons- og vedlikeholdsoppgaver skal utføres av en fagperson.

Motorsagen må ikke senkes i vann eller annen væske.

Etter bruk:

- blås motorens kjøleribber og ventilasjonsåpninger rene med trykkluft,
- kontroller at kjedebremsen fungerer som den skal,
- rengjør motorsagens plastdeler med fuktig klut,
- kontroller at sverdet og tannhjulene er i god stand,
- kontroller at den automatiske kjedemøringen fungerer som den skal.

Vedlikehold av motor

Luftfilter

Åpne luftfilterdekselet ved å vippe de 2 låseklipsene til siden.

Blås bort støv og sagspon med kompressor.

Fjern om nødvendig luftfilteret hvis det krever mer effektiv rengjøring.



Oljefilter og drivstoffilter

Rens oljefilteret og drivstoffilteret regelmessig. Ta dem ut av tankene, rens dem med bensin og sett dem inn i tankene igjen.



Tennplugg

Motoren skal være kald før du arbeider med tennpluggen.

Ta av tennplugglokket og skru ut tennpluggen med tennpluggnøkkelen som følger med.

Hvis elektroden er sotet, skal du rense den med en fin messingbørste eller bytte ut tennpluggen. Kontroller med et søkerblad at elektrodeavstanden er 0,6-0,7 mm og tilpass den om nødvendig.

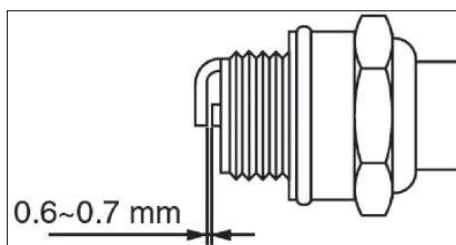

Tomgangsstjering

Det er mulig å justere opp/ned på tomgangshastigheten.

Drei tomgangsskruen "T" (15) med klokken for å øke turtallet og mot klokken for å senke turtallet.



Oppbevaring

Motorsagen skal være avslått, avkjølt og tømt for drivstoff og rengjort før den settes til oppbevaring.

Oppbevar motorsagen tørt, rent og utilgjengelig for barn, gjerne i den originale emballasjen.

Oppbevar alt tilbehør sammen med motorsagen.

Hvis du skal transportere motorsagen, skal beskyttelseskappen (20) være satt på sverdet. Bær motorsagen kun i det fremste håndtaket (7).

Feilsøking

Problem	Mulig årsak	Mulig løsning
Motoren kan ikke startes.	Ingen gnist fra tennpluggen.	Inspiser elektroden på tennpluggen. Fest tennpluggen på plass. Sett tennplugglokket riktig på.
	Motoren har dratt inn for mye bensin.	Ta ut tennpluggen, tørk det av med enklut og sett den inn igjen.
	Luftfilteret er skittent.	Rengjør luftfilteret eller bytt det ut om nødvendig.
	Drivstofftanken er tom.	Fyll på med nytt drivstoff.
Motoren kjører ujevnt eller stopper kort tid etter start.	Chokespjeldet er feil innstilt.	Juster chokespjeldet som beskrevet.
	Problemer med forgasseren.	Ta kontakt med en fagperson.
Kraftig eksosrøyk.	Det er feil blandingsforhold mellom bensin og totaktsolje.	Bruk nytt drivstoff med det angitte blandingsforholdet mellom bensin og totaktsolje.

Tekniske spesifikasjoner

Motortype: 1-sylindret totakts, luftavkjølt

Slagvolumet: 46 cm³

Effekt: 1,8 kW

Motorturtall, tomgang: 3100 +/-300 o/min

Drivstoff: 40:1 blyfri bensin 95 oktan
og totaktsolje

Drivstofftank: 550 ml

Kjedeoljetank 260 ml

Sverd: OREGON 112364 91 (160SDEA041)

Kjede: OREGON 91P057X, 3/8", 0.05"

Skjærebredde: 360 mm

Kjedehastighet: 21 m/s

Kjedehjul: 7-tannet til 9,525(3/8")

Vekt (tom tank, uten sverd/kjede): 5,5 kg

LpA (lydtryknivå): 99 dB(A)/K=3dB(A)

LwA (lydeffektnivå): 114 dB(A)/K=3dB(A)

Vibrasjonsverdi: ah=7,5 m/s², K=1,5m/s²

Service og hotline

Ta kontakt med NFT ApS på telefon eller e-post hvis det skulle være spørsmål vedr. riktig bruk og/eller reservedeler.

NFT ApS, Friis Hansens Vej 12f, DK7100 Vejle

Tlf.: +45 70 20 95 96

E-post: service@nft-aps.dk

www.nft-aps.dk



EU-samsvarserklæring

NFT ApS, Friis Hansens Vej 12F, 7100 Vejle, Danmark.

Vi erklærer herved at maskinen:

Motorsag med bensinmotor, GARDEN, modellnr.: 36010 (CS4600A-4)

er fremstilt i samsvar med følgende EU-direktiver:

2006/42/EC, 2014/30/EU

Følgende harmoniserte standarder er anvendt:

EN ISO 11681-1:2011

EN ISO 14982:2009

AfPS GS 2014:01 PAK

10-09-2021, 7100 Vejle, Danmark.

A handwritten signature in black ink, appearing to read 'Peter Stefan Schou'.

Peter Stefan Schou, direktør

Motorsåg

Förklaring av symboler

Följande anvisningar kan ledsagas av symboler på maskinen, tillbehöret och/eller i bruksanvisningen:



Varnar för faror och risker.



Läs bruksanvisningen och säkerhetsföreskrifterna noga innan du börjar använda maskinen. Spara bruksanvisningen för eventuell senare användning och låt den medfölja om du överlämnar maskinen till en annan person.



Bär ögonskydd och hörselskydd när du använder maskinen.



Bär hjälm när du använder maskinen.



Bär skyddshandskar när du använder maskinen.



Bär skärskyddade stövlar när du använder maskinen.



Bär säkerhetskläder när du använder maskinen.



Bränsle är brandfarligt. Undvik att röka eller använda öppen eld på platser där bränsle hanteras eller förvaras.



Håll åskådare, barn och djur på minst 15 meters avstånd från arbetsområdet.



Var uppmärksam på risk för rekyl när du använder maskinen!



Anger blandningsförhållandet mellan bensin och olja.



Anger maskinens bullernivå.



Bensintank



Kedjeoljetank



Skruvor till kedjeoljajustering



Kedjans rotationsriktning



Kedjebroms



Choke



Skruvor för tomgångsjustering

Säkerhetsföreskrifter

Maskinen får inte användas av personer under 18 år, personer med nedsatt fysisk, mental eller sensorisk förmåga, personer som är trötta eller sjuka och personer som är påverkade av alkohol, medicin eller droger.

Personer som ska arbeta med maskinen för första gången måste få instruktioner från en fackkunnig person eller delta i en fackkurs om hur maskinen används.

Håll barn borta från maskinen.

Läs bruksanvisningen och säkerhetsföreskrifterna noga innan du börjar använda maskinen.

Sätt dig in i hur maskinen fungerar och ska användas.

Använd maskinen endast för sågning av trä, vilket är dess avsedda syfte.

Alla andra syften är felaktig användning och innebär risk för olyckor.

Du ansvarar som användare för att maskinen används säkert och korrekt.

Använd alltid lämplig personlig skyddsutrustning när du använder och hanterar maskinen och dess tillbehör.

Då maskinen vibrerar under användning bör du regelbundet ta pauser under arbetet och inte överskrida den maximala dagliga driftstiden. Risk för vita fingrar!

Var alltid uppmärksam på omgivningen när du använder maskinen.

Oljudet från maskinen kan göra så att du inte hör varningar från personer och fordon i närheten av dig.

Maskinen får endast användas utomhus i torrt väder eller med tillräcklig belysning.

Motorn får inte startas eller köras inomhus eftersom avgaserna medför risk för kolmonoxidförgiftning!

Använd endast den typ av bränsle som anges under Tekniska specifikationer.

Bränsle får endast hanteras, blandas och fyllas på utomhus.

Låt motorn svalna före påfyllning av bränsle för att undvika risk för brand.

Torka av eventuellt spillt bränsle och se till att tanklocket sluter tätt för att undvika spill.

Starta motorn minst 3 meter från påfyllningsstället.

Förvara bränsle utom räckhåll för barn i en tydligt märkt och godkänd behållare.

Inspektera maskinen och dess utrustning och tillbehör avseende tecken på skador, slitage och defekter före varje användning.

Byt skadade, nerslitna eller defekta delar.

Använd endast originalreservdelar och -tillbehör.

Kontrollera att alla säkerhetsanordningar finns på plats och fungerar korrekt.

Säkerhetsanordningarna får inte sättas ur funktion.

Undvik att modifiera maskinen på något sätt.

Kontrollera att alla skruvar, bultar, muttrar och liknande är ordentligt åtdragna.

Använd inte maskinen om den inte är komplett och i felfritt tillstånd.

Följ alla underhållsanvisningar.

Se till att hålla motorns delar, inklusive ljuddämparen och bränsletanken, rena för att undvika risk för brand.

Stäng av motorn och låt den svalna helt innan du lägger ifrån dig maskinen, transporterar den eller ställer den till förvaring. Undvik att röra vid motorn och ljuddämparen under och strax efter användning, eftersom de blir mycket varma!

Stäng av motorn innan du förflyttar dig från ett arbetsområde till ett annat.

Observera att det tar en liten stund innan de roterande delarna stannar när du stänger av motorn.

Ta alltid av tändhatten från tändstiftet innan du lämnar maskinen, avlägsnar blockeringar, byter tillbehör eller utför inspektion, justeringar eller underhåll på maskinen.

Undvik att vidröra tändstiftet eller tändhatten under användning, eftersom det kan medföra risk för elstöt.

Ta bort eller avskärma alla främmande föremål på arbetsområdet så att maskinen inte kan komma i kontakt med dem.

Maskinens roterande delar får inte vidröra något när du startar motorn.

Stäng omgående av motorn om du träffar ett främmande föremål med maskinen och den börjar vibrera onormalt.

Inspektera maskinen och åtgärda eventuella skador innan du återupptar arbetet.

Håll i maskinen med båda händerna på handtagen.

Stå alltid på marken och se till att ha ett bra fotfäste, i synnerhet vid arbete i slutningar eller på glatt, ojämnt eller lerigt underlag.

Särskilda säkerhetsföreskrifter för -motorsågen

Varning! Risk för rekyl!

Vid rekyl slås svärdet tillbaka bakåt med stor kraft mot användaren, vilket kan leda till allvarliga personskador om användaren inte kan parera rekylen ordentligt.

Rekyl förekommer oftast när svärdets spets träffar en stam eller en kvist medan kedjan roterar, varvid svärdet kastas mot användaren.

Såga därför aldrig med svärdets spets och undvik att träffa något med spetsen.

Såga helst alltid med svärdets undersida.

Var förutseende och se till att svärdet inte kan fastna i sågspåret, så att kedjan blockeras. Avlägsna alltid svärdet från sågspåret medan kedjan roterar, annars kan det fastna.

Var särskilt uppmärksam på kvistar som sitter under spänning, eftersom de kan snärta till när man sågar över dem, annars finns det risk att du förlorar kontrollen över maskinen.

Såga aldrig med raka armar eller på ställen där svärdet är i eller över huvudhöjd.

Håll alltid maskinen med höger hand runt handtaget och vänsterhand om stödhandtaget bak vid skyddsskärmen. Det gäller även vänsterhanden.

Försätt aldrig kedjebromsen ur funktion och använd inte sågen om kedjebromsen inte fungerar som den ska.

Sågkedjan kan vara väldigt vass. Använd alltid handskar när du hanterar sågkedjan.

Vid sågning ska det bli sågspån. Om det istället blir sågsmulor är sågkedjan slö och måste slipas.

Se till att sågkedjan alltid är slipad och har korrekt smörjning. Om sågkedjan inte smörjs automatiskt under arbetets gång kan den plötsligt fastna och slitas av.

Använd endast den kombination av svärd och kedja som anges under Tekniska specifikationer.

Använd alltid originalreservdelar för reparation eller underhåll av maskinen.

Vid trädfällning i lutning måste du alltid stå högre än snittet i stammen.

Planera arbetet. Observera att avsågade grenar på marken kan medföra snubbelrisk.



Översikt

- | | |
|-------------------------------|---------------------------------------|
| 1. Handtag bak | 11. Sidoplatta |
| 2. Säkerhetsknapp | 12. Kedjesträckarskruvar |
| 3. Gashandtag | 13. Muttrar till svärdet |
| 4. Primer | 14. Starthandtag |
| 5. Choke | 15. Skruvar för tomgångsjustering (T) |
| 6. Clips för luftfilterlocket | 16. Huvudströmbrytare |
| 7. Handtag fram | 17. Barkstöd |
| 8. Skyddsskärm med kedjebroms | 18. Lock på kedjeoljetanken |
| 9. Svärd | 19. Lock på bränsletanken |
| 10. Sågkedja | 20. Skyddskåpa för svärd |

Förberedelser

Skruva av muttrarna (13).

Montera barkstödet (17) med de medföljande skruvarna (kan ha monterats på fabriken).

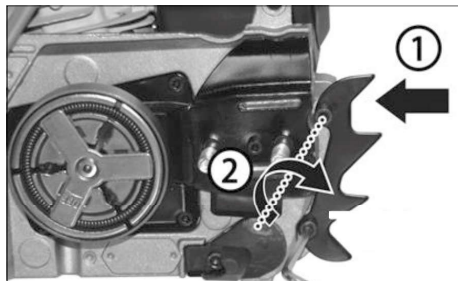

Fäst svärdet på de 2 bultarna.

Lägg kedjan runt drivhjulet och lägg den på plats i svärdets spår.

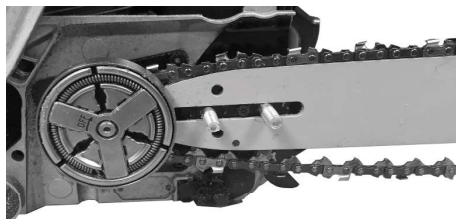

Se till att sågkedjans tänder pekar i rotationsriktningen så som det visas på sidoplattan (11).



Dra skyddsskärmen (8) på sidoplattan (11) bakåt för att frigöra kedjebromsen.

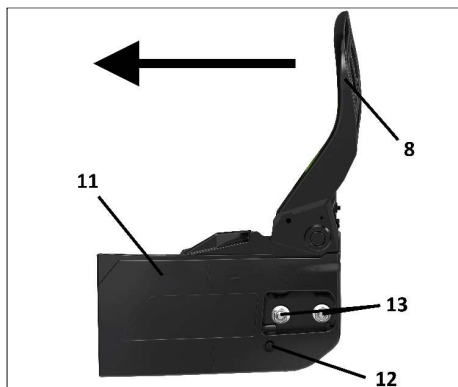

Sätt på sidoplattan igen och se till att kedjesträckarbulten går in i hålet på svärdet. Flytta eventuellt svärdet lite fram och tillbaka tills bulten går in i hålet på svärdet.

Montera muttrarna (13).
(Mutterne må ikke trekkes til).

Skruva på kedjesträckarskruven (12) på sidoplattan (11) så att kedjesträckarbulten dras åt hela vägen ner mot kedjebromsen.

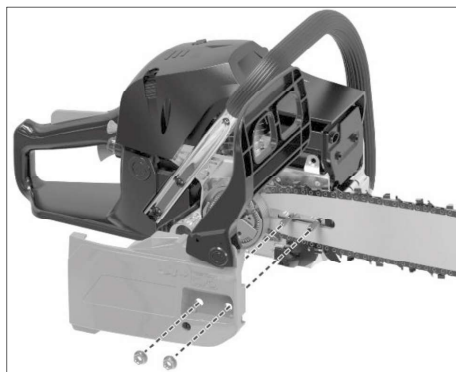

Obs! Lossa alltid muttrarna (13) innan du justerar kedjesträckarskruven, eftersom delarna annars kan skadas.

Sträck sågkedjan genom att skruva på kedjesträckarskruven (12). Lyft upp kedjan och skruva på kedjesträckarskruven (12) med en skruvmejsel.

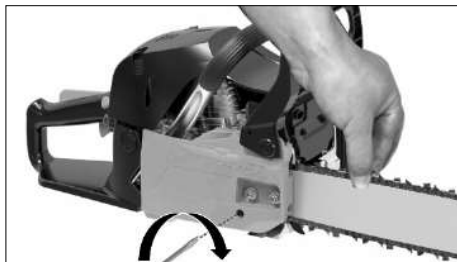

Dra kedjan uppåt på olika ställen på svärdet. Den ska kännas spänd men ska kunna dras upp lite, ca 2 mm. Sågkedjan får inte slacka under svärdet.

Dra åt muttrarna (13) på sidoplattan.

Obs! En ny sågklinga sträcker sig gradvis när du använder den. Det är därför viktigt att kontrollera sågkedjans sträckning ofta under de första drifttimmarna.

Kedjebroms

Maskinen är försedd med en automatisk kedjebroms som direkt stoppar sågkedjans rotation vid rekyll eller om du trycker skyddsskärmen (8) framåt under användningen.

Om kedjebromsen aktiveras ska du omedelbart släppa gashandtaget, eftersom kopplingen annars kan skadas.

Kontrollera alltid kedjebromsens funktion före användning:

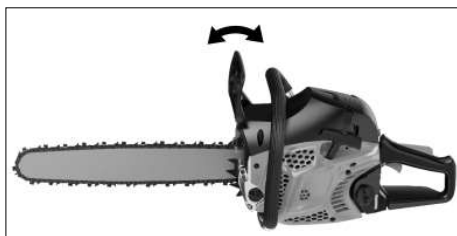

Vippa skyddsskärmen fram och tillbaka med motorn avstängd. Det ska höras ett klick varje gång kedjebromsen växlar mellan aktivt och fritt läge.

Frigör kedjebromsen och låt svärdet slå mot

en bit trä. Det ska aktivera kedjebromsen.

Starta motorn och låt maskinen köra med maximal hastighet i några få sekunder.

Skjut skyddsskärmen framåt med din vänstra hand. Sågkedjan ska stanna omedelbart. Släpp gashandtaget för att inte belasta kopplingen i onödan. Om sågkedjan inte bromsas ska kedjebromsen undersökas och repareras av en fackkunnig person.

Påfyllning av kedjeolja och bränsle

Skruva av locket (18) på kedjeoljetanken och fyll på med ny kedjeolja. Skruva på locket igen.

Blanda blyfri 95-oktanig bensin och tvåtaktsolja för trädgårdsmaskiner i förhållandet 40:1 (1 liter bensin till 2,5 cl tvåtaktsolja) i en lämplig behållare. Skaka blandningen ordentligt före påfyllning. Använd inte oljeblandad bensin som har stått i mer än en månad.

Skruva av locket (19) på bränsletanken och fyll på oljeblandad bensin med hjälp av en tratt eller en behållare med hållpip. Skruva på locket igen.

Start av kall motor

Lägg maskinen på marken så att svärdet och sågkedjan inte rör vid något.

Skjut skyddsskärmen (8) framåt, så att kedjebromsen aktiveras.

Sätt huvudströmbrytaren (16) i läget I.



Tryck minst sex gånger på primerknappen (4) för att mata fram bränsle till förgasaren.



Dra ut choken (5) hela vägen ut, tills den fastnar längst ut.

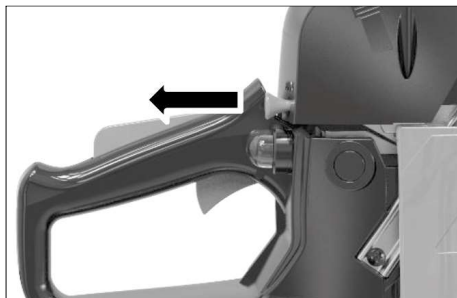

Håll maskinen mot marken med ena handen i det främre handtaget (7) och eventuellt med foten inne i det bakersta handtaget (1) för att få extra stöd.



Dra 3–5 gånger i starthandtaget (14).
(OBS: MOTORN KAN STARTA HÄR).

Håll i starthandtaget när startsnöret dras in igen så att starthandtaget inte slår in mot motorn.

Aktivera säkerhetsknappen (2) och tryck in gashandtaget (3) en gång så att choken avaktiveras och hoppar in i avstängt läge.

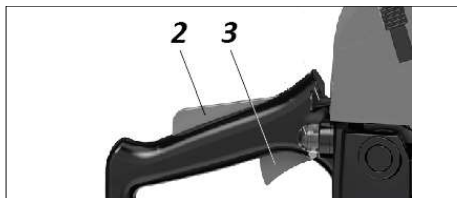

Dra i starthandtaget tills motorn startar. Låt motorn värmas upp på tomgång i 1-2 minuter innan du börjar använda maskinen.

Frigör kedjebromsen genom att dra in skyddsskärmen (8) mot maskinen.

Tryck in säkerhetsknappen (2) och tryck på gashandtaget (3) för att såga.

Start av varm motor.

OBS: Choken ska inte aktiveras.

Dra i starthandtaget (14) tills motorn startar.

Låt maskinen gå på tomgång i 10–15 sekunder innan arbetet påbörjas.

Kontrollera sågkedjesmörjningen

När du har startat motorn, låt svärdet peka ner mot en stubbe och låt sågkedjan rotera med hög hastighet.

Om det inte kommer oljestänk på stubben måste du demontera svärdet och rengöra smörjhålet och kontrollera igen. Anpassa eventuellt kedjeoljemängden. Kedjeoljemängden är fabriksinställd på medelnivå men kan regleras om så önskas. Skruva kedjeoljeskruven moturs för att öka oljemängden från oljepumpen eller medurs för att minska oljemängden.



Avstängning av motor

Släpp gashandtaget och låt motorn svalna på tomgång i 1-2 minuter.

Sätt huvudströmbrytaren (16) i läget 0.

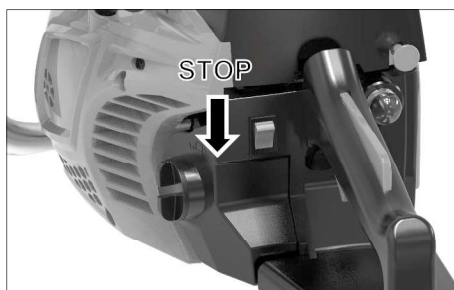

Användning

Starta motorn och låt den värmas upp.

Håll i maskinen med höger hand runt det bakre handtaget (1) och vänster hand om det främre handtaget (7).

Tryck in säkerhetsknappen (2) med handflatan och tryck in gashandtaget (3) för att få sågkedjan att rotera. Låt sågskedjan uppnå önskad hastighet innan du påbörjar kapningen.

Fällning

Undersök området och planera vart trädet ska falla. Börja med att såga en kil på den sida som trädet ska falla.

Såga sedan igenom stammen lite högre upp från andra sidan så att trädet faller som runt ett "gångjärn".

Se till att det inte står några människor eller djur i närheten när trädet faller.

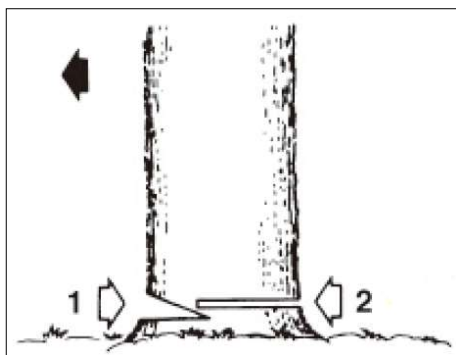

Beskära

Tunna grenar kan normalt beskäras med ett enkelt snitt.

Tjockare grenar bör beskäras med flera snitt för att undvika att grenen bryts av och drar av bark in mot stammen. Detta gör du genom att först såga ett spår i undersidan av grenen och sedan såga grenen ovanifrån.

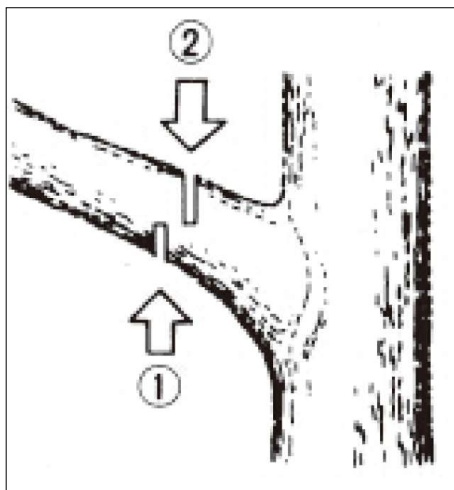

Det kan vara en fördel att såga av grenar en liten bit från stammen och sedan såga av den resterande stumpen helt inne vid stammen.

Uppsågning

Om du ska såga en stam eller en gren som ligger direkt på marken ska du såga igenom halva, sedan vända den och såga igenom andra halvan av snittet från andra sidan.

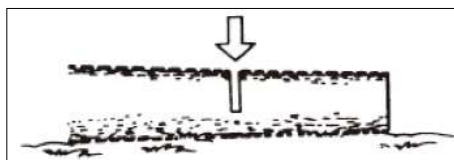

Om du ska såga en stam eller gren som ligger på ett annat träd ska du först såga igenom hälften nedifrån och sedan möta samma snitt uppifrån. På så vis undviker du att trädet fastnar runt svärdet.

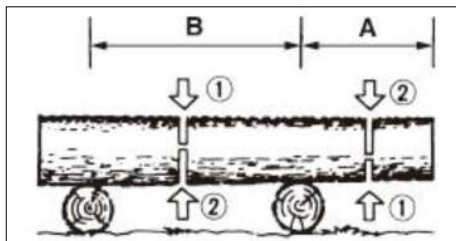

Om du ska såga en stam eller en gren som ligger i spänning ska du först såga ett snitt från den sida som trädet kommer att snäppa åt. Såga sedan igenom trädet från motsatt sida.

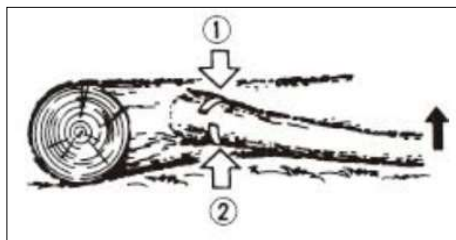

Underhåll av sågkedja och svärd

Håll spåret i svärdet fritt från sågsmulor och smuts och se till att oljeinloppshålet (1) inte blockeras, så att den automatiska kedjesmörjningen förhindras. Smörj regelbundet det främre drevet (2) manuellt med kedjeolja genom smörjhålet (3).

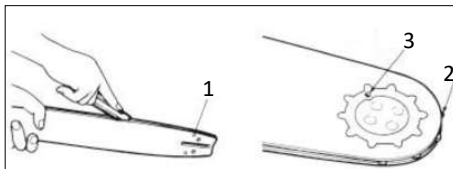

Kontrollera regelbundet att kugghjulet vid motorn inte är utslitet och byt ut det vid behov.

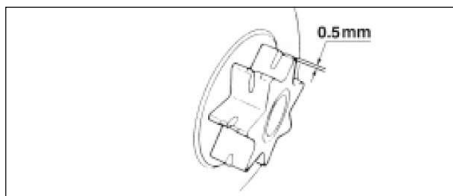

Lägg an en vinkel mot sidan av svärdet och kontrollera att svärdet och sågkedjan bildar en kilformad öppning mot vinkeln. Då är svärdet i gott skick. Om svärdet och sågkedjan linjar helt är svärdet slitet och måste bytas ut.

Du kan förlänga svärdets livslängd genom att vända på det emellanåt när du monterar det.

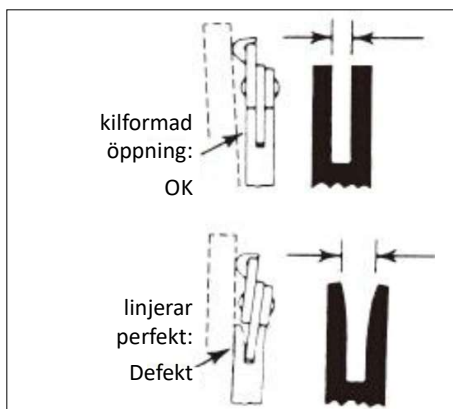

Se till att sågkedjan alltid är skarp och slipa den regelbundet med en kedjeslip eller en lämplig rundfil i en mall och en plan fil.

Fäst svärdet i ett sågspår i en stubbe eller i ett skruvstöd, så att det sitter ordentligt fast.

Kuggarna på sågkedjan sitter mot varandra, så du ska först slipa ena uppsättningen och sedan vända maskinen och slipa den andra från den sida som tänderna pekar ut mot.

Märk den första tanden med tusch eller liknande, så ser du när alla tänder i uppsättningen har slipats.

Slipa först alla tänderna i uppsättningen med rundfilen och mallen i en vinkel på 30 grader, som på bilden.

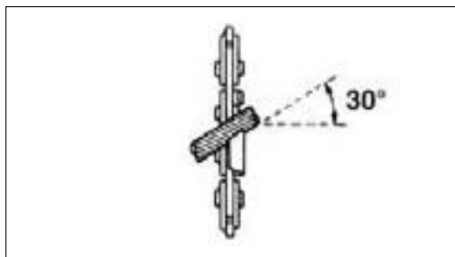

Fila endast i samma riktning och fila varje tand samma antal gånger, tills filen ligger cirka 1/5 upp över tanden.

Fila slutligen bryggorna med en plan fil så att de är cirka 0,6 mm lägre än tänderna.

Beroende på typ av sågkedja ska du antingen slipa helt vågrätt eller i en vinkel på 10 grader.

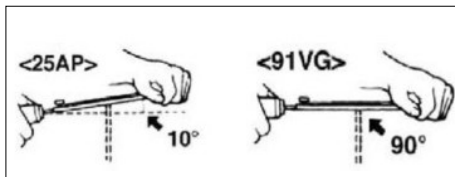

Om svärdet eller kedjan är nedslitna ska de bytas ut mot nya med samma specifikationer som originalet.

Rengöring och underhåll

Motorsågen ska bli helt kall innan man utför rengöring eller underhåll på den. Underhåll motorsågen enligt beskrivningen nedan. Alla andra reparations- och underhållsuppgifter ska utföras av en fackkunnig person.

Motorsågen får inte sänkas ned i vatten eller annan vätska.

Efter varje användningstillfälle:

- Blås rent motors kylflänsar och ventilationsöppningar med tryckluft
- Kontrollera att kedjebromsen fungerar som den ska
- Rengör motorsågens plastdelar med en fuktig trasa
- Kontrollera att svärdet och kugghjulen är i gott skick
- Kontrollera att den automatiska kedjesmörjningen fungerar korrekt

Underhåll av motor

Luftfilter

Öppna luftfilterlocket genom att luta de 2 låsklämmorna åt sidan.

Blås bort smuts och sågspånsmulor med tryckluft.

Ta bort luftfiltret om det kräver effektivare rengöring.



Oljefilter och bränslefilter

Rensa oljefiltret och bränslefiltret regelbundet. Ta ut dem ur tankarna, rengör dem med bensin och sätt in dem i tankarna igen.

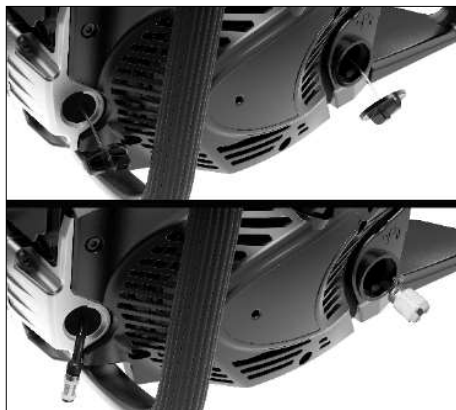

Tändstift

Motorn ska vara kall innan du arbetar med tändstiftet.

Ta av tändhatten och skruva av tändstiftet med den medföljande tändstiftsnyckeln.

Om elektroden är smutsig ska du rengöra den med en fin mässingsborste eller byta tändstiftet. Kontrollera med ett bladmått att elektrodavståndet är 0,6-0,7 mm och justera det vid behov.

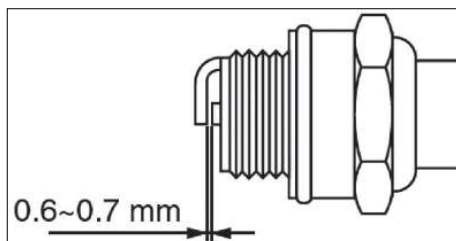

Tomgångsjustering.

Tomgångshastigheten kan justeras uppåt eller nedåt.

Skruva tomgångsskruven "T" (15) medurs för att öka varvtalet och moturs för att sänka varvtalet.



Förvaring

Motorsågen ska vara avstängd, kall och tömd på bränsle innan den ställs undan.

Förvara motorsågen på en torr, ren plats, oåtkomligt för barn och gärna i originalförpackningen.

Förvara alla tillbehörsdelar tillsammans med motorsågen.

Om du ska transportera motorsågen ska svärdskyddet (20) vara monterat. Bär motorsågen endast i det främre handtaget (7).

Problemlösning

Problem	Möjlig orsak	Möjlig lösning
Motorn kan inte startas.	Ingen gnista från tändstiftet.	Inspektera tändstiftets elektrod. Dra åt tändstiftet. Sätt på tändhatten korrekt.
	Motorn är sur.	Ta ut tändstiftet, torka av det med en trasa och sätt i det igen.
	Luftfiltret är smutsigt.	Rengör luftfiltret eller byt det vid behov.
	Bränsletanken är tom.	Fyll på rent bränsle.
Motorn går ojämnt eller dör kort efter start.	Choken är felaktigt inställd.	Justera choken enligt beskrivningen.
	Problem med förgasaren.	Kontakta en fackman.
Kraftig avgasrök.	Blandningsförhållandet mellan bensin och tvåtaktsolja är felaktigt.	Använd rent bränsle med det angivna blandningsförhållandet mellan bensin och tvåtaktsolja.

Tekniska specifikationer

Motortyp:	1-cylindrig tvåtakts, luftkyld
Slagvolym:	46 cm ³
Effekt:	1,8 kW
Motorvarvtal, tomgång:	3100 +/-300 v/min
Bränsle:	40:1 blyfri bensin 95 oktan och tvåtaktsolja
Bränsletank:	550 ml
Kedjeoljetank:	260 ml
Svärd:	OREGON 112364 91 (160SDEA041)
Kedja:	OREGON 91P057X, 3/8", 0.05"
Skärbredd:	360 mm
Kedje hastighet:	21 m/s
Drev:	7-tandatt till 9,525(3/8")
Vikt (tom tank, utan svärd/kedja):	5,5 kg
LpA (ljudtrycksnivå):	99 dB(A)/K=3dB(A)
LwA (ljudeffektnivå):	114 dB(A)/K=3dB(A)
Vibrationsvärde:	ah=7,5 m/s ² , K=1,5m/s ²

Service och hotline

Kontakta NFT ApS på telefon eller e-post vid eventuella frågor gällande korrekt användning och/eller reservdelar.

NFT ApS, Friis Hansens Vej 12f, DK7100 Vejle

Tfn: +45 70 20 95 96

E-post: service@nft-aps.dk

www.nft-aps.dk



EG-försäkran om överensstämmelse

NFT ApS, Friis Hansens Vej 12F, 7100 Vejle, Danmark.

Vi intygar härmed att maskinen:

Motorsåg med bensinmotor, GARDEN, modell-nr: 36010 (CS4600A-4)

är tillverkad i överensstämmelse med följande EU-direktiv:

2006/42/EC, 2014/30/EU

Följande harmoniserade standarder tillämpas:

EN ISO 11681-1:2011

EN ISO 14982:2009

AfPS GS 2014:01 PAK

10-09-2021, 7100 Vejle, Danmark.

Peter Stefan Schou, direktör