

DK

SE

NO



Brugsanvisning · Bruksanvisning · Bruksanvisning



Overholder relevante EU-direktiver og standarder.



Bemærk fare for skade.  
Læs instruktionerne grundigt.



Læs og forstå denne vejledning før brug af maskinen for at reducere risikoen for skader.



Brug CE-mærkede sikkerhedsbriller, høreværn og åndedrætsværn.  
Brug sikkerhedshandsker.



Brug sikkerhedsfodtøj.



Hold hænder og fødder væk fra roterende dele. Risiko for alvorlig personskade!

Sluk maskinen, afbryd strømmen og vent indtil alle bevægelige dele står helt stille før rengøring, kontrol eller vedligeholdelsesarbejde.



Genstande som slynges ud af maskinen, kan forårsage alvorlig personskade. Sørg for at omkringstående personer, børn og husdyr er på sikker afstand før brug af maskinen.



Afbryd straks strømforsyningen hvis ledningen bliver beskadiget.  
Træk stikproppen ud af stikkontakten før rengøring, kontrol eller vedligeholdelsesarbejde.



Udsæt ikke maskinen for regn og fugt.



Må ikke bortskaffes sammen med alm. husholdningsaffald. Elektriske maskiner skal indsamles og genbruges på miljøvenlig måde.



Dobbeltisoleret.

# Elektrisk havefæser

DK

## INTRODUKTION

For at du kan få mest mulig glæde af dit nye produkt, beder vi dig gennemlæse denne brugsanvisning, før du tager produktet i brug. Vi anbefaler dig desuden at gemme brugsanvisningen, hvis du senere skulle få brug for at genopfriske din viden om produktets funktioner.

## TEKNISK DATA

Spænding/frekvens:	230-240V-50Hz
Effekt:	1050 W
Knivhastighed ubelastet:	380/min.
Arbejdsbredde:	320 mm.
Arbejdsdybde:	220 mm.
LPA (Lydtryksniveau):	80 dB(A) / K- 3 dB(A)
LWA (Lydeffektniveau):	93 dB(A) / K- 3 dB(A)
Vibrationsværdier, venstre håndgreb:	ah = 2.051 m/s <sup>2</sup> , K= m/s <sup>2</sup>
Vibrationsværdier, højre håndgreb:	ah – 1.964 m/s <sup>2</sup> , K – m/s <sup>2</sup>
Beskyttelses klasse:	11
IP-klassificering:	IPX4
Vægt:	7,8 kg.

## SPECIELLE SIKKERHEDSINSTRUKTIONER

### 1) Arbejdsområde.

- Hold arbejdsområdet ryddeligt og godt belyst. Rodede og uoplyste arbejdsområder kan føre til ulykker.
- Brug ikke maskinen i eksplosionsfarlige områder, som f.eks. områder hvor der forefindes brandbare væsker, gasser eller støv. Maskinen kan give gnister som kan antænde dampe, gasser eller støv.
- Hold børn og tilskuere på afstand under brug af maskinen. Distraction kan være årsag til at man mister kontrollen med maskinen.

### 2) Elektrisk sikkerhed.

- Stikproppen på maskinen skal passe korrekt til stikkontakten. Stikproppen må aldrig ændres. Brug aldrig et adapterstik til maskiner som skal være jordforbundet.

Originale stikpropper der passer til stikkontakten, vil reducere risikoen for elektrisk stød.

- Undgå kontakt med jordbundne overflader, som f.eks. rør, radiatorer, køleskabe og komfurer. Der er forhøjet risiko for elektrisk stød hvis din krop er jordforbundet.
- Maskinen må ikke udsættes for regn eller fugtigt arbejdsmiljø. Trænger der vand ind i maskinen øges risikoen for elektrisk stød.
- Undgå forkert brug af ledningen. Brug aldrig ledningen til at bære eller trække i maskinen. Ryk ikke i ledningen for at trække stikket ud af stikkontakten. Hold ledningen væk fra varme, olie, skarpe kanter og bevægelige maskindele. Skadet eller indviklede ledninger øger risikoen for elektrisk stød.
- Hvis maskinen bruges udendørs,

skal der anvendes en forlængerledning beregnet

til udendørs brug. Brug af korrektforlængerledning vil reducere risikoen for elektrisk stød

f) Hvis brug af maskinen i fugtige områder er uundgåelig, skal der bruges stikkontakt tilsluttet fejlstrømafbryder (HPFI-relæ).

Brug af HPFI-relæ reducerer risikoen for elektrisk stød.

3) Personlig sikkerhed.

a) Vær opmærksom, hold øje med hvad du laver og brug din sunde fornuft når du

arbejder med maskinen. Brug ikke maskinen hvis du er træt, eller pavirket af

narkotika, alkohol eller medicin. Et øjeblik uopmærksomhed under brug af maskinen

kan føre til alvorlige personskader.

b) Brug personligt beskyttelsesudstyr. Personligt beskyttelsesudstyr som støvmaske,

sikkerhedsbriller, sikkerhedshjelm, høreværn og sikkerhedshandsker og sikkerhedsfodtøj,

ti/passel maskintypen vil reducere personskader.

c) Undgå utilsigtet start af maskinen. Vær sikker på at maskinen er slukket for det

tilsluttede stikkontakten, loftes eller bæres rundt.

Undgå at bære maskinen med fingeren på afbryderen eller tilslutte en tændt maskine til stikkontakten da det vil øge risikoen for personskader.

d) Fjern alle justerings- og indstillingsværktøjer fra maskinen før start. Et stykke

værktøj eller skruenøgle der sidder på maskinen, kan føre til alvorlige personskader.

e) Sorg for at have en god arbejdsstilling. Sorg for at stå sikkert og holde en god

balance hele tiden. Derved har du bedre kontrol over maskinen hvis der skulle opstå en

uventet situation.

t) Vær korrekt påklædt. Undgå løstsiddende beklædning og smykker. Sorg for at

holde bar, tøj og handsker langt væk fra bevægelige dele. Løstsiddende beklædning,

smykker eller ring langt har kan blive fanget af bevægelige dele.

g) Hvis maskinen kan tilsluttes til støvsugningsudstyr eller forsynes med støvpose,

skal du kontrollere at dette tilsluttes og benyttes korrekt. Brug af støvsugning kan reducere den fare der er forbundet med støv.

4) Brug og vedligeholdelse.

a) Overbelast ikke maskinen. Brug den rigtige maskine til opgaven der skal udføres.

Den rigtige maskine vil udføre et bedre og mere sikkert resultat når det anvendes korrekt.

b) Brug ikke maskinen hvis afbryderen er defekt. En maskine der ikke kan kontrolleres på afbryderen er farlig og skal repareres.

c) Træk stikproppen ud af stikkontakten for justering, udskiftning af tilbehør eller opbevaring af maskinen. Disse sikkerhedshensyn reducerer utilsigtet start af maskinen.

d) Opbevar altid maskine der ikke er i brug, utilgængeligt for børn og lad aldrig personer der ikke er fortrolig med maskinen og som ikke har læst disse instruktioner bruge maskinen. Maskiner er farlige i hænderne på ukyndige personer.

e) Vedligeholdelse af maskinen. Check at alle bevægelige dele fungerer og ikke sidder fast. Undersøg at ingen dele er beskadiget eller brækket så det kan påvirke maskinens funktion. Beskadigede dele skal repareres før maskinen tages i brug.

Mange uheld skyldes dårlig vedligeholdelse af maskinen.

f) Hold skærende værktøj skarp og rent. Korrekt vedligeholdelse afskærende værktøj med skarpe kanter nedsætter risikoen for at det sætter sig fast og er nemmere at styre.

g) Brug maskinen og tilbehør i overensstemmelse med instruktionerne og tag hensyn til arbejdsforholdene og det arbejde der skal udføres. Brug af maskinen til andre formål end det normale anvendelsesområde kan resultere i farlige situationer.

5) Service

a) Få altid din maskine serviceret af kvalificerede fagfolk som anvender de originale reservedele. Derved forbliver maskinen sikker at anvende.

### **SÆRLIGE SIKKERHEDSFORSKRIFTER TIL HAVEFRÆSER.**

a) Undersøg grundigt området der skal fræses. Fjern alle emner der kan blive slynget op af maskinen.

b) Brug kun maskinen i dagslys eller fuldt oplyste områder.

c) Gå stille og rolig bag maskinen, der må ikke løbes.

d) Kør altid på tværs af stigninger og ikke op og ned. Brug ikke maskine på ekstremt stejle skrænter.

e) Vær særlig forsigtig når maskinen trækkes bagud.

f) Start maskinen forsigtigt efter anvisningerne i denne vejledning og hold fødder og hænder langt væk fra roterende dele. Placer ikke hænder og fødder i nærheden af roterende dele.

g) Løft og bær aldrig på maskinen mens den kører.

h) Brug aldrig maskinen uden beskyttelseskærm eller med defekt skærm.

i) Sørg for at alle skruer, bolte og møtrikker er ordentlig fastspændt før maskinen startes.

j) Vær sikker på at der ikke er kabler, ledninger eller rør i jorden som skal kultiveres.

k) Hold godt fast i håndgrebet med begge hænder. Vær opmærksom på at maskinen kan hoppe op eller frem ad hvis knivene rammer meget hård jord, store sten eller rødder.

l) Hvis maskinen ryster eller vibrerer unormalt, stop omgående maskinen og find årsagen. Unormale rystelser eller vibrationer er normalt en advarsel på et problem.

m) Vær opmærksom på fastklemte genstande. Under brug kan sten eller rødder sætte sig fast i kniven, eller højt græs og ukrudt kan blive viklet omkring knivens aksel. Dette skal fjernes omgående for ikke at skade maskinen.

n) Undersøg før start at forlængerledningen fra strømforsyning ikke ligger ind over det område der skal fræses.

Transport.

ADVARSEL: Før transport af maskinen skal den slukkes og stikprop (4)

fjernes fra strømforsyningen.

Knivene eller selve maskinen kan blive beskadiget hvis maskinen trækkes eller skubbes hen over hårde overflader.

Maskinen skal bæres i bærehåndtag (11) for at forhindre skade.

### **MASKINENS FORMAL.**

Tilsigtet brug:

Denne havefræser er udelukkende beregnet til kultivering i private haver, blomsterbede og køkkenhaver.

Forkert brug:

Enhver anden brug af maskinen til andre opgaver end hvad der er nævnt i afsnittet "tilsigtet brug" anses for forkert brug af maskinen. Produktet er ikke beregnet til erhvervsmæssig brug.

## HAVEFRÆSERENS DELE



1. Sikkerhedskontakt
2. Aktiveringsgreb
3. Håndgreb
4. Stikprop
5. (6-1/6-2) Fingermøtrikker
6. (7-1/7-2) Bolte M6x45mm
7. Motorhus
8. Beskyttelsesskærm
9. Knive
10. Ledningsclips
11. Bærehåndtag

**MONTERING.**

Tjek maskinen, dele og tilbehør for evt. transport skader.

**Monter håndgreb.**

I. Monter de 2 nederste dele af håndgrebet på motorhuset (7) og fastgør med skruer.



2. Monter midterste del af håndgrebet/bærehåndtag (11) på de 2 nederste dele af håndgrebet, med bolte M6x45mm (6) og fingermøtrik (5).



3. Monter øverste håndgreb (3) på håndgrebet/bærehåndtag (11) med bolt M6x45mm (6) og fingermøtrik (5)



4. Monter sikkerhedskontakt/aktiveringsgreb på øverste håndgreb (3) med 20mm skruer.



Fastgør ledningen der går fra kontakten til motor på håndgrebet med ledningsclips (10).

**BRUG****Tilslutning**

Sæt stikprop (4) i forlængerledningen.

**Start**

Tryk sikkerhedskontakt (1) ind og træk aktiveringsgreb (2) op imod håndgrebet (3).

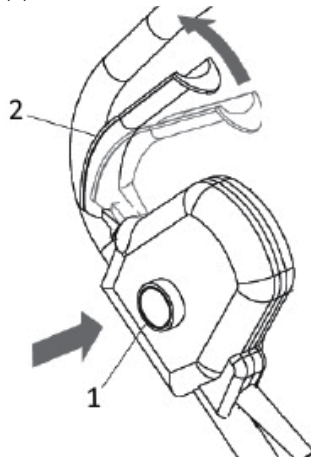

Motoren starter og knivene begynder at rotere. Hold aktiveringsgreb (2) fast op imod håndgrebet (3) og slip sikkerhedskontakten (1). Hold nu begge hænder på håndgrebet (3) og udfør kultiveringsopgaven. Maskinen stopper når aktiveringsgrebet (2) slippes.

## GODE TIPS

Placer altid maskinen på det sted hvor der skal fræses før maskinen startes op. Hold godt fast i maskinen når den startes op.

Knivene (9) vil trække maskinen fremad under brug, Tryk ned på håndgrebet (3) for langsomt at sænke knivene ned i jorden.

Ved at trække maskinen tilbage imod kroppen, vil knivene grave dybere og mere aggressivt.

For at fræse jorden grundigt og mest effektivt, kan man lade maskinen køre fremad indtil, at man står med strakte arme, og herefter trække maskinen tilbage imod kroppen igen. Ved gentagende gange at lade maskinen køre frem og trække den tilbage arbejder fræseren mest effektivt.

Hvis fræseren graver sig dybt nok ned i jorden til at den står stille på samme sted, vippes maskinen stille og roligt fra side til side for at få maskinen til at køre fremad igen.

Det kan anbefales at anvende et af følgende fræsemønstre:

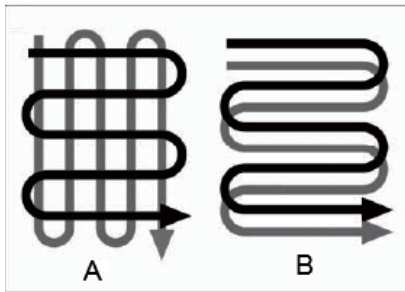

A: Kør 2 gange over området. Anden gang i en 90° vinkel på tværs af første retning.

B: Kør 2 gange over området. Anden gang en smule forskudt af den første. Vær særlig opmærksom på aldrig at fræse hen over forlængerledningen til strømforsyningen. Tjek altid om ledningen er på en sikker position bag ryggen.

Hvis der fræses op ad en forhøjning/stigning, sørg da altid for at stå i en diagonal vinkel til stigningen og i en robust og sikker stilling.

Man skal være særlig opmærksom og forsigtig når man bevæger sig baglæns og trækker i fræseren.

Lad altid maskinen arbejde ved fulde motoromdrejninger. Undlad at presse maskinen for hurtig og hårdt fremad, for at undgå overbelastning af motoren.

## Overbelastningssikring

Hvis knivene blokeres eller motoren overbelastes, frakobler motoren via dens overbelastningssikring. Sker dette skal maskinen frakobles og efter en pause på ca. 15 min. kan arbejdet genoptages.

## MONTERING OG UDSKIFTNING AF KNIVE

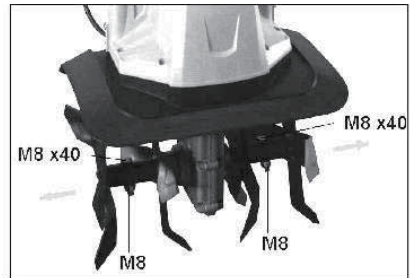

Et sæt nedslidte knive vil give et dårligt arbejdsresultat og risikere overbelastning af motoren. Tjek altid knivenes tilstand før brug af maskinen. Udskift knivene med nye når det er nødvendigt.

ADVARSEL. Ved eftersyn/udskiftning af knive skal strømforsyningen være frakoblet og der skal anvendes handsker da knivene kan være meget skarpe.

## Udskiftning af knive

Løsn og afmonter M8x40mm bolten fra akslen.

Træk herefter kniven af akslen.

Renoveret / ny kniv monteres i modsat rækkefølge.



## VEDLIGEHOJDELSE

### Smøring

Kontroller jævnligt niveauet af smørefedt i gearet.

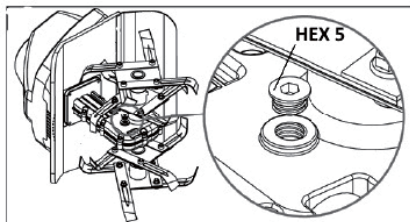

Læg fræseren om på siden og rengør gearet grundigt før påfyldningsskruen ( HEX5 ) fjernes, for at forhindre fremmedlegemer og skidt at trænge ind i gearet.

Fjern nu HEX 5 skruen fra gearet og tjek niveauet på smørefedt.

Sørg for at fylde godt op med en høj kvalitets smørefedt.

Monter og spænd HEX 5 skruen igen.

Det kan være nemmere at udføre dette arbejde hvis knivene er afmonteret.

### Rengøring

Sørg altid for at holde maskinen ren.

Vær særlig opmærksom på at knivene kan være meget spidse og skarpe.

Anvend handsker ved rengøring. Hvis muligt sørg for at rengøre maskinen straks efter brug

For at undgå ulykker skal stikproppen fjernes fra stikkontakten før rengøring og vedligeholdelsesarbejde,

Motor ventilation skal holdes ren og fri for fremmedlegemer. Undgå at stikke genstande ind i ventilationsåbningerne.

Rengør maskines kabinet med en blød fugtig klud- Brug ikke opløsningsmidler, Tør maskinen efter endt rengøring.

Brug aldrig ætsende rengøringsmidler til rengøring af plastdele, Brug aldrig midler som benzin, klorholdige rengøringsmidler, ammoniak eller rengøringsmidler indeholdende ammoniak til rengøring af maskinen.

Rengør undersiden af maskinen og beskyttelsesskærmen med en blød børste.

Rengør knive og gear med en stiv børste, evt. dyppet i lidt vand. Efter

rengøring bør knive og aksler smøres med olie.

BEMÆRK: Maskinen må ikke rengøres med vandslange eller højtryksrensere.

Maskinen kan køre ujævnt eller starter ikke hvis motor kullene er så slidte at de ikke længere har ordentlig kontakt. Sker dette skal kullene skiftes ud med et nyt sæt kul magen til de originale. Arbejdet skal udføres af kvalificeret fagmand.

ADVARSEL: Motor kul skal altid skiftes i sæt.

Knivene bliver sløve med tiden. Udskift kniven eller få en fagmand til at slibe den.

Hvis du finder mangler eller en ødelagt del på maskinen kan du ved hjælp af tegningen i denne vejledning finde nummeret på den del du skal bestille hos forhandleren.

Hvis ledningen til maskinen bliver skadet, skal den udskiftes med en ny original ledning hos en kvalificeret fagmand.

## EU-OVERENSSTEMMELSESESKLÆRING

<b>Fabrikant:</b>	
<b>Virksomhedsnavn</b>	jem & fix A/S
<b>Adresse</b>	Skomagervej 12
<b>Postnummer</b>	7100
<b>By</b>	Vejle
<b>Land</b>	Denmark
<b>Bemyndiget repræsentant:</b>	
<b>Virksomhedsnavn</b>	Schou Company A/S
<b>Adresse</b>	Nordager 31
<b>Postnummer</b>	6000
<b>By</b>	Kolding
<b>Land</b>	Denmark

**Denne overensstemmelseserklæring udstedes udelukkende på fabrikantens ansvar og erklærer hermed, at produktet**

<b>Produktidentifikation:</b>	Produkt: Elektrisk havefæser 1050 W Mærke: GARDEN Varenr.: 9056079 / 101081
-------------------------------	--

**er i overensstemmelse med bestemmelserne i følgende EU-direktiv(er) (herunder alle gældende tilføjelser)**

Referencenumre	
2006/42/EU	2011/65/EU med tilføjelser.
2014/30/EU	2000/14/EU

**Henvisninger til standarder og/eller tekniske specifikationer, der anvendes i denne overensstemmelseserklæring, eller dele deraf:**

Numre på harmoniserede standarder	
EN IEC 63000:2018	EN 55014-1:2017/A11:2020
EN 55014-2:1997/A2:2008	EN 61000-3-2:2014
EN 61000-3-3:2013	EN 60335-1:2012/A15:2021
EN 709:1997+A4:2009	EN ISO 12100:2010

**Andre standarder og/eller tekniske specifikationer:**

Standard eller teknisk procedure	
EN IEC 55014-1:2021	EN IEC 55014-2:2021
EN IEC 61000-3-2:2019+A1	EN 61000-3-3:2013+A1

(1) Hvor det er relevant, skal der henvises til de gældende dele eller afsnit i standarden eller den tekniske specifikation.

Underskrevet for og på vegne af producenten af:

Kolding 10/11/2023



Kirsten Vibeke Jensen  
CSR & Compliance Manager

**MILJØOPLYSNINGER**

Elektrisk og elektronisk udstyr (EEE) indeholder materialer, som kan være farlige og skade menneskets

helbred og miljøet, hvis det elektriske og elektroniske affald (WEEE) ikke bortskaffes korrekt. Produkter (og batterier, hvis de medfølger), som er mærket med en overstreget affaldsspand, er elektrisk og elektronisk udstyr. Den overstregede affaldsspand symboliserer, at enheden ikke må bortskaffes sammen med husholdningsaffald i slutningen af driftslevetiden, men derimod skal bortskaffes særskilt.

**SERVICECENTER**

Bemærk: Produktets modelnummer skal altid oplyses i forbindelse med din henvendelse.

Modelnummeret fremgår af forsiden på denne brugsanvisning og af produktets typeskilt.

[www.schou.com](http://www.schou.com)

Fremstillet i P.R.C.

Fabrikant:

jern & fix A/S  
Skornagervej 12  
DK-7100 Vejle  
Danmark

Alle rettigheder forbeholdes. Indholdet i denne vejledning må ikke gengives, hverken helt eller delvist, på nogen måde ved hjælp af elektroniske eller mekaniske hjælpemidler, f.eks. fotokopiering eller optagelse, ej heller oversættes eller gemmes i et informations- og -hentningssystem uden skriftlig tilladelse fra Schou Company A/S.



Uppfyller relevanta EU-direktiv och standarder.



Var uppmärksam på risken för personskador.  
Läs anvisningarna noggrant.



Läs och förstå denna bruksanvisning före användning av maskinen för att minska risken för personskador.



Bär CE-märkta skyddsglasögon, hörselskydd och andningsskydd.  
Bär skyddshandskar.



Bär skyddsskor.



Håll händer och fötter borta från roterande delar. Risk för allvarlig personskada!

Stäng av maskinen, bryt strömmen och vänta tills alla rörliga delar har stannat helt före rengöring, kontroll eller underhållsarbete.



Föremål som slungas ut ur maskinen kan orsaka allvarliga personskador. Se till att kringstående personer, barn och husdjur befinner sig på säkert avstånd innan du använder maskinen.



Bryt omedelbart strömförsörjningen om kabeln skadas.  
Dra ut stickkontakten ur uttaget före rengöring, kontroll eller underhållsarbete.



Utsätt inte maskinen för regn och fukt.



Får inte bortskaffas tillsammans med vanligt hushållsavfall. Elektriska maskiner måste samlas in och återvinnas på ett miljövänligt sätt.



Dubbelisolerad.



# Elektrisk trädgårdsjordfräs

SE

## INTRODUKTION

För att du ska få så stor glädje som möjligt av din nya produkt rekommenderar vi att du läser denna bruksanvisning innan du använder produkten. Vi rekommenderar dessutom att du sparar bruksanvisningen ifall du behöver läsa informationen om de olika funktionerna igen.

## TEKNISKA SPECIFIKATIONER

Spänning och frekvens:	230–240 V 50 Hz
Effekt:	1050 W
Knivhastighet utan belastning:	380 varv/min.
Arbetsbredd:	320 mm.
Arbetsdjup:	220 mm.
LpA (ljudtrycksnivå):	80 dB(A)/K- 3 dB(A)
LwA (ljudeffektnivå):	93 dB(A)/K- 3 dB(A)
Vibrationsvärden, vänster handtag:	ah = 2,051 m/s <sup>2</sup> , K = m/s <sup>2</sup>
Vibrationsvärden, höger handtag:	ah = 1,964 m/s <sup>2</sup> , K = m/s <sup>2</sup>
Skyddsklass:	11
IP-klass:	IPX4
Vikt:	7,8 kg

## SÄRSKILDA SÄKERHETSANVISNINGAR

### 1) Arbetsområde.

- Håll arbetsområdet rent och prydligt och väl upplyst. Stökiga och mörka arbetsområden kan leda till olycksfall.
- Använd inte maskinen i explosionsfarliga områden, till exempel områden där det finns antändliga vätskor, gaser eller damm. Maskinen kan generera gnistor som kan antända ångor, gaser eller dammpartiklar.
- Håll barn och åskådare på avstånd när du använder maskinen. Distraction kan vara orsak till att man förlorar kontrollen över maskinen.

### 2) Elektrisk säkerhet.

- Stickkontakten på maskinen ska passa korrekt till eluttaget. Stickkontakten får aldrig ändras. Använd aldrig en adapterkontakt till maskiner som ska vara jordade.

Originalstickkontakter som passar till eluttaget reducerar risken för elektriska stötar.

- Undvik kontakt med jordade ytor, till exempel rör, element, kylskåp och spisar. Risken för elektriska stötar ökar om kroppen är jordad.
- Maskinen får inte utsättas för regn eller fuktig arbetsmiljö. Risken för elektriska stötar ökar om vatten tränger in i maskinen.
- Använd inte kabeln felaktigt. Använd aldrig kabeln för att bära eller dra i maskinen. Dra aldrig i kabeln för att ta ut stickkontakten ur eluttaget. Håll kabeln borta från värme, olja, vassa kanter och rörliga maskindelar. Skadade eller tilltrasslade kablar ökar risken för elektriska stötar.
- Använd en förlängningskabel som är avsedd för utomhusbruk om du

använder maskinen utomhus. Risken för elektriska stötar minskar om du använder en kabel som lämpar sig

för utomhusbruk.

f) Om det inte går att undvika att använda maskinen i en fuktig miljö ska du använda

ett eluttag med jordfelsbrytare (HPFI-relä).

Risken för elektriska stötar minskar om du använder en jordfelsbrytare (HPFI-relä).

3) Personlig säkerhet.

a) Var uppmärksam, håll uppsikt över vad du gör och använd sunt förnuft när du

arbetar med maskinen. Använd inte maskinen om du är trött eller påverkad av

narkotika, alkohol eller läkemedel.

Risken för allvarliga personskador ökar om du för ett ögonblick tappar koncentrationen

när du använder maskinen.

b) Använd personlig skyddsutrustning.

Personlig skyddsutrustning som till exempel dammfiltermask, skyddsglasögon, skyddshjälm, hörselskydd, skyddshandskar och skyddsskor,

som är anpassad för maskintypen minskar risken för personskador.

c) Förhindra oavsiktlig start av maskinen. Kontrollera att maskinen är avstängd innan du

lyfter eller bär den samt innan maskinen ansluts till ett eluttag.

Risken för personskador ökar om du bär maskinen med fingret på strömbrytaren eller ansluter en redan påslagen maskin.

d) Ta bort alla justerings- och inställningsverktyg från maskinen före start. Ett

verktyg eller skruvnycklar som lämnats kvar på maskinen kan leda till allvarliga personskador.

e) Se till att ha en bra arbetsställning. Se till att ha säkert fotfäste och hålla en bra balans hela tiden. Du har då bättre kontroll över maskinen om en oväntad situation skulle uppstå.

t) Bär lämplig klädsel. Undvik löst sittande kläder och smycken. Håll hår, kläder och handskar långt borta från rörliga delar. Löst sittande kläder, smycken och långt hår kan fastna i rörliga delar.

g) Om maskinen kan anslutas till dammsugningsutrustning eller förses med dammpåse

ska du kontrollera att denna ansluts och används korrekt. Användning av dammsugning kan minska faran som är förenad med damm.

4) Användning och underhåll.

a) Överbelasta inte maskinen. Använd rätt maskin till uppgiften som ska utföras.

Rätt maskin ger ett bättre och säkrare resultat när den används korrekt.

b) Använd inte maskinen om strömbrytaren är defekt. En maskin som inte kan kontrolleras med strömbrytaren är farlig och måste repareras.

c) Dra ut stickkontakten ur eluttaget före justering, byte av tillbehör eller förvaring av maskinen. Dessa säkerhetsåtgärder förhindrar oavsiktlig start av maskinen.

d) Förvara alltid maskiner som inte används utom räckhåll för barn och låt aldrig personer som inte är förtrogna med maskinen och som inte har läst dessa anvisningar använda maskinen. Maskiner är farliga i händerna på okunniga personer.

e) Underhåll av maskinen. Kontrollera att alla rörliga delar fungerar och inte har fastnat. Kontrollera att inga delar är skadade eller trasiga så att det kan påverka maskinens funktion. Skadade delar ska repareras innan maskinen används.

Många olycksfall beror på dåligt underhåll av maskinen.

f) Håll skärande verktyg vassa och rena. Korrekt underhåll av skärande verktyg med vassa kanter minskar risken för att de fastnar och de blir enklare att styra.

g) Använd maskinen och tillbehören i överensstämmelse med anvisningarna och ta hänsyn till arbetsförhållandena och det arbete som ska utföras.

Användning av maskinen för andra ändamål än det normala användningsområdet kan leda till farliga situationer.

#### 5) Service

a) Låt alltid kvalificerade fackpersoner som använder originalreservdelar utföra service på din maskin. På så sätt förblir maskinen säker att använda.

### **SÄRSKILDA SÄKERHETSFÖRESKRIFTER FÖR JORDFRÄSAR.**

a) Kontrollera noggrant det område som ska fräsas. Ta bort alla föremål som kan slungas upp av maskinen.

b) Använd endast maskinen i dagsljus eller på väl upplysta platser.

c) Gå lugnt bakom maskinen, spring inte.

d) Kör alltid tvärs över stigningar – inte rakt uppför och nedför. Använd inte maskinen i extremt branta sluttningar.

e) Var särskilt försiktig när du drar maskinen bakåt.

f) Starta maskinen försiktigt enligt anvisningarna i denna bruksanvisning och håll fötter och händer långt borta från roterande delar. Placera inte händer eller fötter nära roterande delar.

g) Lyft eller bär aldrig maskinen medan den är igång.

h) Använd aldrig maskinen utan skyddsskärm eller med defekt skärm.

i) Se till att alla skruvar, bultar och muttrar är ordentligt åtdragna innan du startar maskinen.

j) Kontrollera att det inte finns några kablar, ledningar eller rör i marken som ska bearbetas.

k) Håll ett stadigt tag om handtaget med båda händerna. Tänk på att maskinen kan hoppa upp eller framåt om knivarna slår i mycket hård jord, stora stenar eller rötter.

l) Om maskinen skakar eller vibrerar onormalt ska du omedelbart stänga av maskinen och ta reda på orsaken till problemet. Onormala skakningar eller vibrationer är vanligen ett tecken på att något är fel.

m) Var uppmärksam på fastklämda föremål. Vid användning kan stenar eller rötter fastna i kniven eller högt gräs och ogräs lindas runt knivaxeln. Detta måste tas bort omedelbart för att undvika skador på maskinen.

n) Kontrollera före start att förlängningskabeln från strömförsörjningen inte ligger inom det område som ska fräsas.

Transport.

VARNING: Före transport ska maskinen stängas av och stickkontakten (4)

dras ut ur eluttaget.

Knivarna eller själva maskinen kan skadas om maskinen släpas eller knuffas över hårda underlag. Maskinen måste bäras i bärhandtaget (11) för att undvika skador.

### **AVSEDD ANVÄNDNING AV MASKINEN.**

Avsedd användning:

Denna jordfräs är uteslutande avsedd för fräsning i privata trädgårdar, blomsterrabatter och köksträdgårdar.

Felaktig användning:

All annan användning av maskinen för andra ändamål än de som nämns i avsnittet "Avsedd användning" utgör felaktig användning av maskinen.

Produkten är inte avsedd för yrkesmässig användning.

## JORDFRÄSENS DELAR

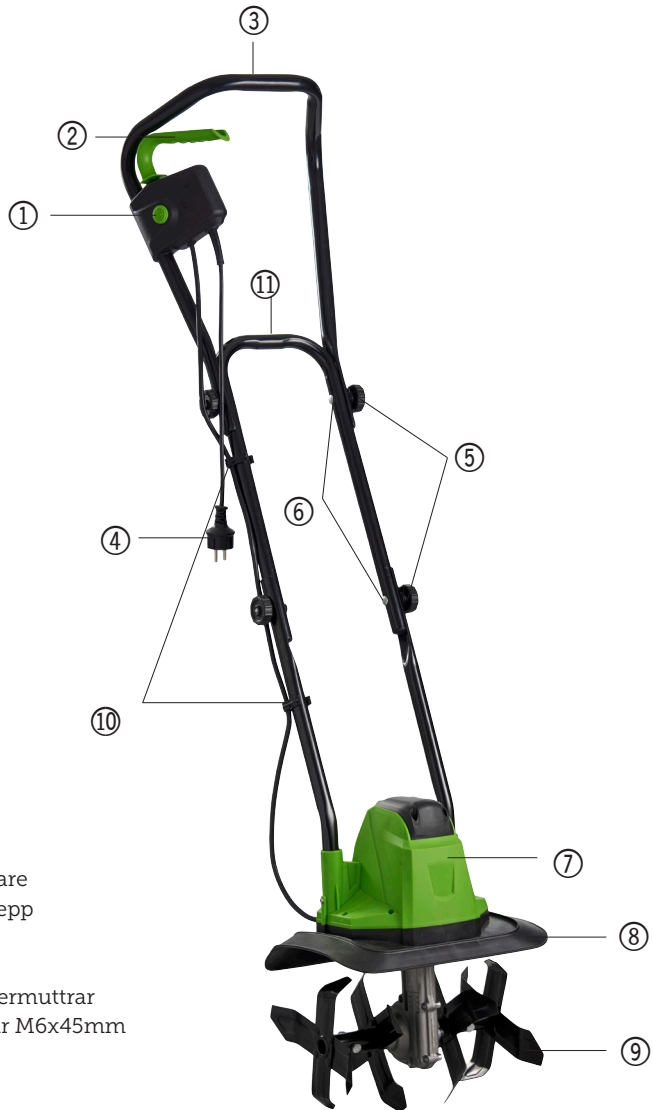

1. Säkerhetsbrytare
2. Aktiveringsgrepp
3. Handtag
4. Stickkontakt
5. (6-1/6-2) Fingermuttrar
6. (7-1/7-2) Bultar M6x45mm
7. Motorhus
8. Skyddsskärm
9. Knivar
10. Ledningsklämmor
11. Bärhandtag



## MONTERING.

Kontrollera maskinen och dess delar och tillbehör för eventuella transportskador.

### Montera handtaget.

1. Montera de två nedre delarna av handtaget på motorhuset (7) och fäst med skruvar.



2. Montera den mittersta delen av handtaget/bärhandtaget (11) på de två nedre delarna av handtaget med bultar M6x45 mm (6) och fingermuttrar (5).



3. Montera det övre handtaget (3) på handtaget/bärhandtaget (11) med bult M6x45 mm (6) och fingermuttrar (5)



4. Montera säkerhetsbrytaren/aktiveringsgreppet på det övre handtaget (3) med 20 mm skruvar.



Fäst kabeln som går från brytaren till motorn på handtaget med ledningsklämmor (10).

## ANVÄNDNING

### Anslutning

Anslut stickkontakten (4) till förlängningskabeln.

### Start

Tryck in säkerhetsbrytaren (1) och dra aktiveringsgreppet (2) uppåt mot handtaget (3).

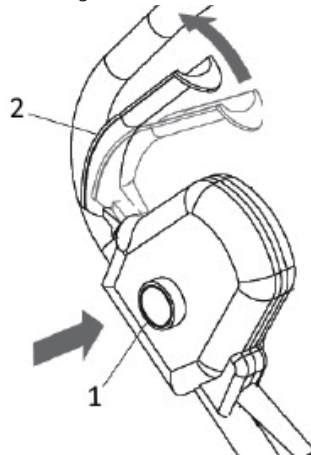

Motorn startar och knivarna börjar att rotera. Håll aktiveringsgreppet (2) fast mot handtaget (3) och släpp säkerhetsbrytaren (1). Håll nu båda händerna på handtaget (3) och utför fräsningen. Maskinen stängs av när aktiveringsgreppet (2) släpps.

## BRA TIPS

Placera alltid maskinen på den plats där du vill fräsa innan du startar maskinen. Håll maskinen i ett fast grepp när du startar den.

Knivarna (9) drar maskinen framåt vid användning. Tryck ned handtaget (3) för att långsamt sänka ner knivarna i marken.

Genom att dra maskinen tillbaka mot kroppen kommer knivarna att gräva djupare och mer aggressivt.

För att bearbeta marken noggrant och så effektivt som möjligt kan du låta maskinen köra

framåt tills du står med raka armar och därefter dra maskinen tillbaka mot kroppen igen. Genom att upprepade gånger låta maskinen köra framåt och dra den tillbaka arbetar jordfräsen mest effektivt.

Om jordfräsen gräver sig så djupt ner i marken att den står stilla på samma plats kan maskinen försiktigt gungas från sida till sida för att få maskinen att köra framåt igen.

Det rekommenderas att använda ett av följande fräsmönster:

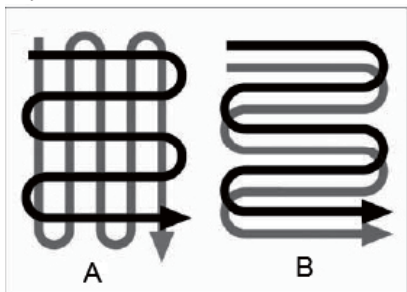

A: Kör över området två gånger. Den andra gången i 90° vinkel mot den första riktningen.

B: Kör över området två gånger. Den andra gången något förskjutet i förhållande till den första.

Var särskilt noga med att aldrig fräsa över förlängningskabeln till strömförsörjningen. Kontrollera alltid att kabeln är säkert placerad bakom ryggen.

Vid fräsning i en sluttning/stigning ska du alltid stå i diagonal vinkel mot stigningen och i en stabil och säker

ställning.

Särskild uppmärksamhet och försiktighet måste iakttas när man rör sig bakåt och drar i jordfräsen.

Kör alltid maskinen på fullt motorvarvtal. Tryck inte maskinen framåt för snabbt och hårt för att undvika överbelastning av motorn.

## Överbelastningsskydd

Om knivarna blockeras eller motorn överbelastas fränkopplas motorn via sitt överbelastningsskydd. Stäng i så fall av maskinen och dra ut stickkontakten ur eluttaget. Efter en paus på ca 15 minuter kan arbetet återupptas.

## MONTERING OCH BYTE AV KNIVAR

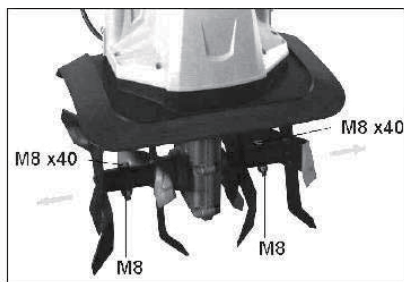

Utslitna knivar ger ett dåligt arbetsresultat och riskerar att överbelasta motorn. Kontrollera alltid knivarnas skick innan du använder maskinen.

Byt ut knivarna mot nya efter behov.

**VARNING.** Vid kontroll/byte av knivar ska man koppla från strömförsörjningen och bära handskar eftersom knivarna kan vara mycket vassa.

## Byte av knivar

Lossa och ta bort M8x40 mm bulten från axeln.

Dra sedan av kniven från axeln.

Renoverad/ny kniv monteras i omvänd ordningsföljd.

## UNDERHÅLL

### Smörjning

Kontrollera regelbundet fettnivån i växellådan.

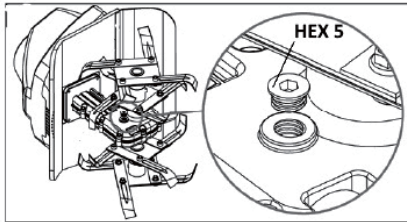

Vänd fräsen på sidan och rengör växellådan noggrant innan du tar bort påfyllningsskruven (HEX5) för att förhindra att främmande föremål och smuts tränger in i växellådan.

Ta nu bort HEX 5-skraven från växellådan och kontrollera fettnivån.

Var noga med att fylla på med ett högkvalitativt smörjfett.

Sätt tillbaka och dra åt HEX 5-skraven.

Det kan vara lättare att utföra detta arbete om knivarna är avmonterade.

### Rengöring

Håll alltid maskinen ren. Var särskilt uppmärksam på att knivarna kan vara mycket vassa och spetsiga. Använd handskar vid rengöring. Se om möjligt till att rengöra maskinen omedelbart efter användning.

För att undvika olycksfall ska stickkontakten tas ut ur uttaget före rengöring och underhåll.

Motorventilationen ska hållas ren och fri från främmande föremål. Stick inte in föremål i ventilationsöppningarna.

Rengör maskinhuset med en mjuk fuktig trasa. Använd inte lösningsmedel. Torka maskinen efter avslutad rengöring.

Använd aldrig frätande rengöringsmedel för att rengöra plastdelar. Använd aldrig produkter som bensin, klorhaltiga rengöringsmedel, ammoniak eller rengöringsmedel som innehåller ammoniak för att rengöra maskinen.

Rengör maskinens undersida och skyddsskärmen med en mjuk borste.

Rengör knivarna och växellådan med en styv borste, eventuellt doppad i lite

vatten. Efter rengöring bör knivarna och axlarna smörjas med olja.

**OBSERVERA:** Maskinen får inte rengöras med vattenslang eller högtryckstvätt.

Maskinen kan köra ojämnt eller startar kanske inte om motorkolet är så slitet att det inte längre har kontakt. Om detta sker ska motorkolet bytas ut mot en ny sats som motsvarar originalet. Arbetet ska utföras av en kvalificerad fackperson.

**VARNING:** Motorkolen ska alltid bytas ut satsvis.

Knivarna blir slöa med tiden. Byt ut kniven eller låt en fackperson slipa den.

Om du hittar defekter eller en förstörd del på maskinen kan du med hjälp av illustrationen i denna bruksanvisning hitta numret på den del du ska beställa hos återförsäljaren.

Om maskinens kabel skadas ska den bytas ut mot en ny kabel av en kvalificerad fackperson.

## EU-FÖRSÄKRAN OM ÖVERENSSTÄMMELSE

<b>Tillverkare:</b>	
<b>Företagsnamn</b>	jem & fix A/S
<b>Adress</b>	Skomagervej 12
<b>Postnummer</b>	7100
<b>Ort</b>	Vejle
<b>Land</b>	Denmark

<b>Behörig representant:</b>	
<b>Företagsnamn</b>	Schou Company A/S
<b>Adress</b>	Nordager 31
<b>Postnummer</b>	6000
<b>Ort</b>	Kolding
<b>Land</b>	Denmark

Den här försäkran om överensstämmelse utfärdas på tillverkarens eget ansvar och tillverkaren försäkras härmed att produkten

<b>Produktidentifiering:</b>	Produkt: Elektrisk trädgårdsjordfräs 1050 W Varumärke: GARDEN Artikelnummer: 9056079 / 101081
------------------------------	---

överensstämmer med bestämmelserna i följande EU-direktiv (inklusive alla tillämpliga tillägg)

Referensnummer	
2006/42/EU	2011/65/EU med tillägg
2014/30/EU	2000/14/EU

Referenser till standarder och/eller tekniska specifikationer som tillämpas för denna försäkran om överensstämmelse, eller delar av den:

Harmoniserad standard nummer	
EN IEC 63000:2018	EN 55014-1:2017/A11:2020
EN 55014-2:1997/A2:2008	EN 61000-3-2:2014
EN 61000-3-3:2013	EN 60335-1:2012/A15:2021
EN 709:1997+A4:2009	EN ISO 12100:2010

Andra standarder och/eller tekniska specifikationer:

Standard eller tekniskt förfarande	
EN IEC 55014-1:2021	EN IEC 55014-2:2021
EN IEC 61000-3-2:2019+A1	EN 61000-3-3:2013+A1

(1) Där det är relevant ska de tillämpliga delarna eller klausulerna i standarden eller den tekniska specifikationen refereras.

Signed for and on behalf of the manufacturer by:

Kolding 10/11/2023



Kirsten Vibeke Jensen  
CSR & Compliance Manager

## MILJÖINFORMATION



Elektrisk och elektronisk utrustning (EEE) innehåller material som kan vara farliga och skadliga för människors hälsa och miljön när avfallet från elektrisk och elektronisk utrustning (WEEE) inte bortskaffas korrekt. Produkter (och batterier om sådana medföljer) som är märkta med den överkorsade soptunnan är elektrisk och elektronisk utrustning. Den överkorsade soptunnan symboliserar att enheten inte får slängas i hushållssoporna när den är uttjänt, utan ska avfallshanteras separat.



---

### SERVICECENTER

Observera: Du måste alltid ange produktens modellnummer när du gör din förfrågan.

Modellnumret står angivet på framsidan av den här handboken och på produktens typskylt.

[www.schou.com](http://www.schou.com)

---

Made in P.R.C.

Tillverkare:

jem & fix A/S  
Skomagervej 12  
DK-7100 Vejle  
Danmark

Alla rättigheter förbehålls. Innehållet i denna handbok får inte reproduceras, helt eller delvis, i någon form eller på något sätt, elektroniskt eller mekaniskt, inklusive fotokopiering och inspelning, och får inte heller översättas eller lagras i system för sökning utan skriftligt tillstånd från Schou Company A/S.

---



Overholder relevante EU-direktiver og standarder.



Legg merke til faren for skade.  
Les instruksjonene nøye.



Les og gjør deg forstått med denne håndboken før du bruker maskinen for å redusere risikoen for skade.



Bruk CE-merkede vernebriller, hørselvern og åndedrettsvern.  
Bruk vernehansker.



Bruk vernesko.



Hold hender og føtter unna alle roterende deler. Fare for alvorlig personskade!



Slå av produktet, koble det fra strømmen og vent til alle bevegelige deler står helt stille før rengjøring, kontroll eller vedlikeholdsarbeid.



Gjenstander som kastes ut fra produktet kan forårsake alvorlig personskade. Sørg for at tilskuere, barn og kjæledyr er i sikker avstand før du bruker produktet.



Koble fra strømforsyningen umiddelbart hvis ledningen blir skadet.  
Koble støpselet fra stikkontakten før rengjøring, kontroll eller vedlikeholdsarbeid.



Ikke utsett produktet for regn og fuktighet.



Skal ikke kastes sammen med vanlig husholdningsavfall. Elektriske produkter må samles inn og gjenvinnes på en miljøvennlig måte.



Dobbeltisolert.



# Elektrisk hagefres

NO

## INNLEDNING

For at du skal få mest mulig glede av det nye produktet ditt, ber vi deg lese gjennom denne bruksanvisningen før du tar produktet i bruk. Vi anbefaler dessuten at du tar vare på bruksanvisningen i tilfelle du senere skulle trenge å lese informasjonen om produktets funksjoner på nytt.

## TEKNISKE DATA

Spenning og frekvens:	230–240 V, 50 Hz
Effekt:	1050 W
Knivhastighet uten belastning:	380 o/min.
Arbeidsbredde:	320 mm.
Arbeidsdybde:	220 mm.
LPA (lydtrykksnivå):	80 dB(A) / K- 3 dB(A)
LWA (lydeffektnivå):	93 dB(A) / K- 3 dB(A)
Vibrasjonsverdier, venstre håndtak:	ah = 2051 m/s <sup>2</sup> , K= m/s <sup>2</sup>
Vibrasjonsverdier, høyre grep:	ah – 1964 m/s <sup>2</sup> , K – m/s <sup>2</sup>
Beskyttelsesklasse:	11
IP-klasse:	IPX4
Vekt:	7,8 kg.

## SPESIELLE SIKKERHETSINSTRUKSJONER

1) Arbeidsområde.

- Sørg for at arbeidsområdet er ryddig og godt opplyst. Rotete og uopplyste arbeidsområder kan føre til ulykker.
- Ikke bruk produktet i potensielt eksplosive områder, for eksempel områder med brennbare væsker, gasser eller støv. Produktet kan produsere gnister som kan antenne damp, gass eller støv.
- Hold barn og tilskuere på avstand mens du bruker produktet. Distraksjon kan føre til at du mister kontrollen over produktet.

2) Elektrisk sikkerhet.

- Støpselet på produktet må passe til stikkkontakten. Du må aldri skifte ut støpselet. Bruk aldri en skjøteledning til produkter som må jordes. Originale støpsler som passer til

stikkkontakten vil redusere risikoen for elektrisk støt.

b) Unngå kontakt med jordede overflater som rør, radiatorer, kjøleskap og ovner. Det er økt risiko for elektrisk støt hvis kroppen din er jordet.

c) Produktet må ikke utsettes for regn eller fuktige arbeidsforhold. Hvis vann kommer inn i produktet, øker risikoen for elektrisk støt.

d) Unngå feil bruk av ledningen. Bruk aldri ledningen til å bære eller trekke i produktet. Ikke trekk i ledningen når du skal trekke støpselet ut av stikkkontakten. Hold alle ledninger unna varme, olje, skarpe kanter og bevegelige deler. Skadet eller

sammenflettede ledninger øker risikoen for elektrisk støt.

(e) Hvis produktet brukes utendørs, bruk en skjøteledning som er konstruert

til utendørs bruk. Bruk av korrekt type skjøteledning vil redusere risikoen for elektrisk

støt

f) Hvis det ikke er mulig å unngå bruk av produktet i fuktige områder, bruk en kontakt som er koblet til en reststrømsbryter (HPFI-relé).

Bruk av HPFI-relé reduserer risikoen for elektrisk støt.

3) Personlig sikkerhet.

a) Vær oppmerksom, følg med på hva du gjør og bruk sunn fornuft når du bruker produktet. Ikke bruk produktet hvis du er trøtt eller påvirket av narkotika, alkohol eller medisiner. Hvis du er uoppmerksom i ett øyeblikk mens du bruker produktet, kan det føre til alvorlige skader.

b) Bruk personlig verneutstyr. Personlig verneutstyr som støvmaske, vernebriller, vernehjelm, hørselvern, vernehansker og vernesko som er tilpasset produktet og bruksområdet, vil redusere faren for personskader.

c) Unngå utilsiktet start av produktet. Forsikre deg om at produktet er slått av før du

kobler det til strømmettet, løfter eller bærer det.

Unngå å bære produktet med fingeren på strømbryteren eller koble et påslått produkt til stikkkontakten, da dette vil øke risikoen for skade.

d) Fjern alle verktøy brukt til justering og innstilling fra produktet før start. Hvis det er løse

verktøy eller skruer på produktet kan det føre til alvorlig personskade.

e) Sørg for at du har en god arbeidsstilling. Sørg for at du står trygt og har god

balanse hele tiden. Dette gir deg bedre kontroll over produktet hvis det skulle oppstå en

uventet situasjon.

t) Vær riktig kledd. Unngå løstsittende klær og smykker. Pass på at

du holder klær og hansker langt unna bevegelige deler. Løstsittende klær, smykker eller langt hår kan sette seg fast i bevegelige deler.

g) Hvis produktet kan kobles til utstyr for støvavsug eller utstyres med en støvpose,

må du kontrollere at dette er koblet til og brukt riktig. Bruk av støvavsug kan redusere faren forbundet med støv.

4) Bruk og vedlikehold.

a) Ikke overbelast produktet. Bruk riktig produkt til oppgaven som skal gjøres. Riktig produkt vil gi et bedre og sikrere resultat når det brukes riktig.

b) Ikke bruk produktet hvis effektbryteren er defekt. Et produkt som ikke kan styres av effektbryteren er farlig og må repareres.

c) Koble støpselet fra stikkkontakten for justering, utskifting av tilbehør eller for oppbevaring av produktet. Disse sikkerhetstiltakene reduserer utilsiktet start av produktet.

d) Oppbevar alltid produktet utilgjengelig for barn når det ikke er i bruk, og la aldri personer som ikke er kjent med produktet og som ikke har lest disse instruksjonene bruke produktet. Produktet er farlige i hendene på ufaglærte mennesker.

e) Vedlikehold av produktet. Kontroller at alle bevegelige deler fungerer og ikke sitter fast. Kontroller at ingen deler er skadet eller ødelagt, slik at det kan påvirke driften av produktet. Skadede deler må repareres før produktet tas i bruk.

Mange ulykker skyldes dårlig vedlikehold av produktet som skal benyttes.

f) Hold skjæreverktøyene skarpe og rene. Riktig vedlikehold: Skjæreverktøy med skarpe kanter reduserer risikoen for at de setter seg fast og er lettere å kontrollere.

g) Bruk produktet og tilbehøret i samsvar med instruksjonene og ta hensyn til arbeidsforholdene og arbeidet som skal utføres. Bruk av produktet til andre formål enn det vanlige bruksområdet kan føre til farlige situasjoner.

5) Service

a) Sørg alltid at produktet repareres av kvalifiserte fagfolk som bruker de originale reservedelene. Dette sikrer at det er trygt å bruke produktet.



## **SPESIELLE SIKKERHETSFORSKRIFTER FOR HAGEFRESERE.**

- a) Inspiser området som skal freses grundig. Fjern eventuelle gjenstander som kan kastes opp av produktet.
- b) Bruk kun produktet i dagslys eller fullt opplyste områder.
- c) Gå rolig bak produktet, ikke løp.
- d) Kjør alltid langs en stigning og ikke opp og ned. Ikke bruk produktet i ekstremt bratte bakker.
- e) Vær spesielt forsiktig når du trekker produktet bakover.
- f) Start produktet forsiktig og i henhold til instruksjonene i denne håndboken, og hold føtter og hender langt unna roterende deler. Ikke legg hender og føtter i nærheten av de roterende delene.
- g) Du må aldri løfte eller bære produktet mens det er slått på.
- h) Bruk aldri produktet uten beskyttelsesvern eller med defekt vern.
- i) Forsikre deg om at alle skruer, bolter og muttere er ordentlig strammet før du starter produktet.
- j) Forsikre deg om at det ikke er noen kabler, ledninger eller rør i bakken som skal kultiveres.
- k) Hold håndtaket godt fast med begge hender. Vær oppmerksom på at produktet kan hoppe opp eller frem hvis bladene treffer veldig hard jord, store steiner eller røtter.
- l) Hvis produktet rister eller vibrerer unormalt, må du stoppe det med en gang og finne årsaken. Unormal risting eller vibrasjon er vanligvis et varsel om et problem.
- m) Vær oppmerksom på fastkjørte gjenstander. Under bruk kan steiner eller røtter sette seg fast i kniven, eller høyt gress og ugress kan bli viklet rundt knivskaftet. Dette må fjernes umiddelbart for ikke å skade produktet.
- n) Før du starter, må du kontrollere at en eventuell skjøteledningen ikke går over området som skal freses.

Transport

**ADVARSEL!** Før du transporterer produktet må du forsikre deg om at den

er slått av og at støpslet (4)

er tatt ut av stikkontakten.

Knivene eller selve produktet kan bli skadet hvis produktet trekkes eller skyves over harde overflater. Produktet må bæres i bærehåndtak (11) for å unngå skade.

### **PRODUKTETS FORMÅL.**

Tiltenkt bruk:

Denne hagefresen er beregnet utelukkende for dyrking i private hager, blomsterbed og grønnsakshager.

Feil bruk:

All annen bruk av produktet til andre oppgaver enn det som er nevnt i avsnittet «tiltenkt bruk» anses som feil bruk av produktet. Produktet er ikke beregnet til profesjonell bruk.

## JORDFRESERENS DELER

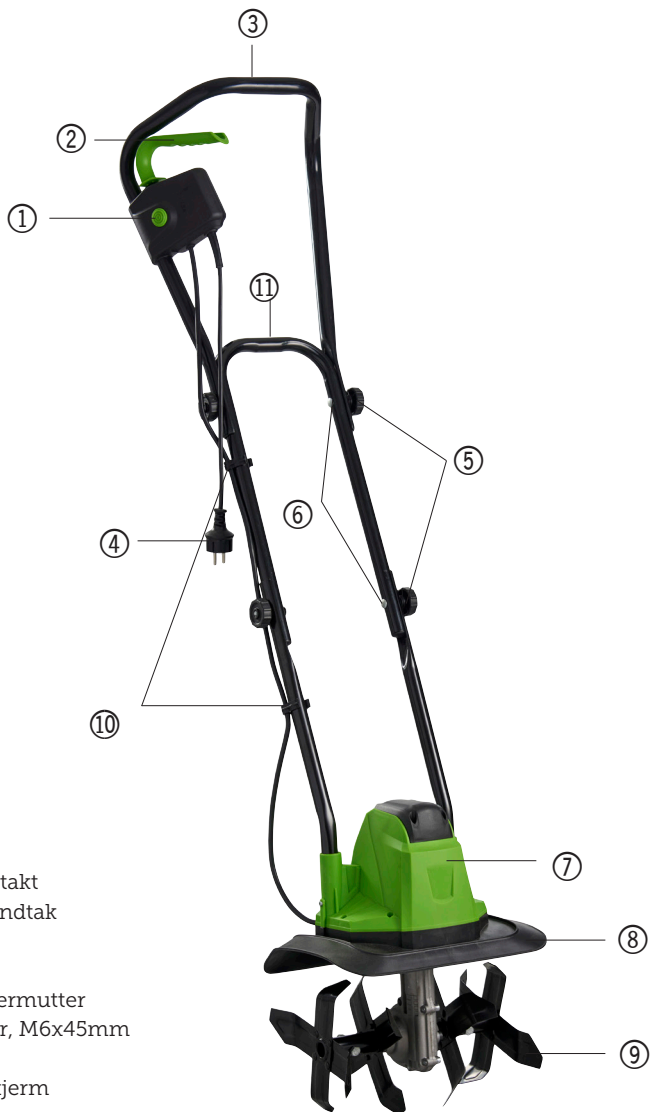

1. Sikkerhetskontakt
2. Aktiveringshåndtak
3. Håndtak
4. Støpsel
5. (6-1/6-2) Fingermutter
6. (7-1/7-2) Bolter, M6x45mm
7. Motorhus
8. Beskyttelsesskjerm
9. Kniver
10. Ledningsklips
11. Bærehåndtak

## MONTERING.

Sjekk produktet, delene og tilbehøret som er inkludert for transportskader.

### Installer håndtaket.

I. Monter de 2 nedre delene av håndtaket på motorhuset (7) og fest det med skruer.



2. Monter den midtre delen av håndtaket/bærehåndtaket (11) på de 2 nedre delene av håndtaket, med bolter M6x45mm (6) og fingermutter (5).



3. Monter det øverste håndtaket (3) på håndtak/bærehåndtak (11) med en MCD-bolt M6x45mm (6) og fingermutter (5)



4. Monter sikkerhetsbryteren/aktiveringsspaken på topphåndtaket (3) med 20 mm skruer.



Fest ledningen fra bryteren til motoren på håndtaket med ledningsklips (10).

## BRUK

### Tilkobling

Sett støpselet (4) inn i skjøteledningen.

### Start

Trykk inn sikkerhetsbryteren (1) og trekk aktiveringsspaken (2) opp mot håndtaket (3).

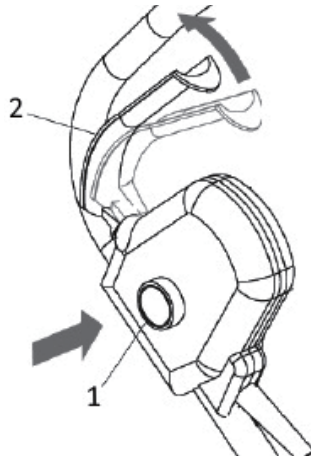

Motoren starter og knivene begynner å rotere. Hold aktiveringshåndtaket (2) fast mot håndtaket (3) og slipp sikkerhetsbryteren (1). Hold nå begge hender på håndtaket (3) og utfør kultivering oppgaven. Produktet stopper når du slipper aktiveringshåndtaket (2).

## GODE TIPS

Plasser alltid produktet på stedet der den skal freses før du starter produktet. Hold produktet godt fast når du starter opp.

Knivene (9) trekker produktet fremover under bruk. Trykk ned håndtaket (3) for å senke knivene sakte ned i bakken.

Ved å trekke produktet tilbake mot kroppen, vil knivene grave dypere og mer aggressivt.

For å frese jorden grundig og mest effektivt, kan du la produktet gå fram til du står med armene utstrakt, og trekk deretter produktet tilbake mot kroppen din igjen. Ved gjentatte ganger å la produktet kjøre fremover og trekke den tilbake, fungerer freseren mest effektivt.

Hvis freseren graver seg så dypt ned i bakken at den står stille på samme sted, kan du vippe produktet forsiktig fra side til side for å få det til å bevege seg fremover igjen.

Det anbefales å bruke ett av følgende fresemønstre:

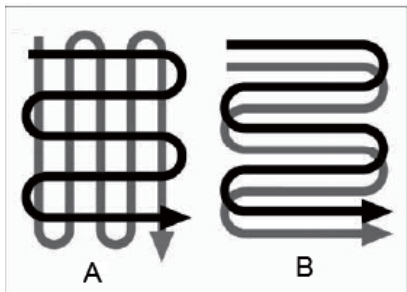

A: Kjør 2 ganger over området. Den andre gangen i en 90° vinkel over første retning.

B: Kjør 2 ganger over området. Den andre gangen litt forskjøvet av den første.

Vær spesielt oppmerksom slik at du aldri freser over skjøteledningen til strømforsyningen. Sjekk alltid at ledningen er plassert sikkert bak deg.

Hvis du freser opp en bakke/helning må du alltid sørge for at du står diagonalt i vinkel mot helningen og står i en solid og sikker posisjon.

Vær spesielt oppmerksom og forsiktig

når du skal bevege deg bakover og trekker freseren med deg.

La alltid produktet arbeide med fullt motorturtall. Ikke skyv produktet for fort og hardt fremover for å unngå overbelastning av motoren.

## Overbelastningssikring

Hvis knivene blir blokkert eller motoren er overbelastet, kobles motoren fra ved hjelp av overbelastningsbeskyttelsen.

Hvis dette skjer, må produktet kobles fra strømmettet, og etter en pause på ca. 15 min. kan arbeidet gjenopptas.

## MONTERING OG UTSKIFTING AV KNIVER

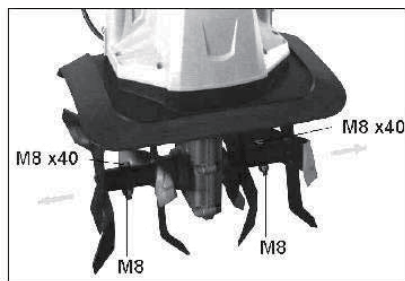

Et sett med slitte kniver vil gi et dårlig arbeidsresultat og risikere å overbelaste motoren. Kontroller alltid tilstanden til knivene før du bruker produktet.

Bytt ut knivene med nye når det er nødvendig.

ADVARSEL! Ved inspeksjon/utskifting av kniver må strømforsyningen kobles fra og du må bruke hansker siden knivene kan være svært skarpe.

## Bytte av kniver

Løse og fjern M8x40mm-bolten fra akselen.

Trekk deretter kniven av skaftet.

Renover/ny kniv monteres i motsatt rekkefølge.

## VEDLIKEHOLD

### Smøring

Kontroller regelmessig fettnivået i giret.

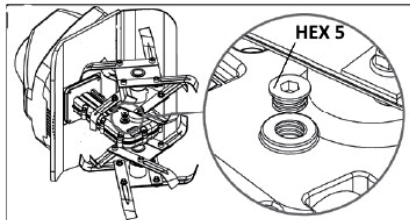

Legg freseren nedpå siden og rengjør giret grundig før du fjerner påfyllingsskruen (HEX5) for å forhindre at fremmedlegemer og smuss kommer inn i giret.

Fjern nå HEX 5-skruen fra giret og kontroller fettnivået.

Sørg for å fylle godt på med fett av høy kvalitet.

Sett tilbake HEX 5-skruen igjen.

Det kan være lettere å gjøre dette hvis knivene er fjernet.

### Renhold

Sørg alltid for å holde produktet rent.

Vær spesielt oppmerksom på at knivene kan være veldig spisse og skarpe. Bruk hansker ved rengjøring av produktet.

Hvis mulig, må du rengjøre produktet med en gang etter bruk

For å unngå ulykker, må du trekke støpslet ut av stikkontakten før rengjøring og vedlikeholdsarbeid,

Ventilasjonsåpningene til motoren må holdes rene og frie for fremmedlegemer. Unngå å stikke gjenstander inn i ventilasjonsåpningene.

Rengjør maskinhuset med en myk og fuktig klut - Ikke bruk løsemidler. Tørk av produktet etter at rengjøringen er fullført.

Bruk aldri etsende rengjøringsmidler til å rengjøre plastdeler, Bruk aldri midler som bensin, klorholdige vaskemidler, ammoniakk eller vaskemidler som inneholder ammoniakk til å rengjøre produktet.

Rengjør undersiden av produktet og beskyttelsesskjermen med en myk børste.

Rengjør kniver og tannhjul med en

stiv børste, eventuelt dyppet i litt vann. Etter rengjøring skal knivene og akslene smøres med olje.

**MERK:** Ikke rengjør produktet med en vannslange eller en høytrykksvasker.

Produktet kan gå ujevnt eller vil ikke starte hvis kullbørstene til motoren er så utslitte at de ikke lenger har riktig kontakt. Hvis dette skjer, må kullbørstene erstattes med et nytt sett med kullbørster som ligner på de opprinnelige. Arbeidet må utføres av en kvalifisert fagperson.

**ADVARSEL!** Kullbørstene må alltid byttes i sett.

Knivene blir sløve med tiden. Bytt ut knivene eller få en profesjonell til å slippe de.

Hvis du finner feil eller oppdager at det er en ødelagt del på produktet, kan du bruke tegningen i denne håndboken for å finne nummeret på delen du må bestille fra forhandleren.

Hvis ledningen til produktet er skadet, må den byttes ut med en ny original ledning av en kvalifisert fagperson.

### EU-SAMSVARERKLÆRING

<b>Produsent:</b>	
<b>Firmanavn</b>	jem & fix A/S
<b>Adresse</b>	Skomagervej 12
<b>Postnummer</b>	7100
<b>Sted</b>	Vejle
<b>Land</b>	Denmark

<b>Autorisert representant:</b>	
<b>Firmanavn</b>	Schou Company A/S
<b>Adresse</b>	Nordager 31
<b>Postnummer</b>	6000
<b>Sted</b>	Kolding
<b>Land</b>	Denmark

Denne samsvarserklæringen er utgitt på produsentens eget ansvar. Produsenten erklærer hermed at produktet

<b>Produktidentifikasjon:</b>	Produkt: Elektrisk hagefres 1050 W Varemerke.: GARDEN Varenr. 9056079 / 101081
-------------------------------	---

oppfyller kravene i følgende EU-direktiv(er)  
(inkludert alle gjeldende tillegg)

Referansenummer	
2006/42/EU	2011/65/EU m/tillegg.
2014/30/EU	2000/14/EU

Hvisninger til standarder og/eller tekniske spesifikasjoner det er søkt på grunnlag av ved utarbeidelse av denne samsvarserklæringen, eller ved utarbeidelse av deler av den:

Harmonisert standardnummer	
EN IEC 63000:2018	EN 55014-1:2017/A11:2020
EN 55014-2:1997/A2:2008	EN 61000-3-2:2014
EN 61000-3-3:2013	EN 60335-1:2012/A15:2021
EN 709:1997+A4:2009	EN ISO 12100:2010

**Andre standarder og/eller tekniske spesifikasjoner:**

Standard eller teknisk framgangsmåte	
EN IEC 55014-1:2021	EN IEC 55014-2:2021
EN IEC 61000-3-2:2019+A1	EN 61000-3-3:2013+A1

(1) Der det passer, vil det være henvist til de delene eller avsnittene i standarden eller den tekniske spesifikasjonen som er relevante.

Signed for and on behalf of the manufacturer by:

Kolding 10/11/2023



Kirsten Vibeke Jensen  
CSR & Compliance Manager

## MILJØINFORMASJON



Elektrisk og elektronisk utstyr (EEE) inneholder materialer som kan være farlige og skade menneskers helse og miljøet hvis det

elektriske og elektroniske avfallet (WEEE) ikke kasseres på riktig måte. Produkter (og eventuelle batterier) som er merket med en overkrysset søppelkasse på hjul, er elektrisk og elektronisk utstyr. Den overkryssede avfallsdunken symboliserer at apparatet ikke skal kastes sammen med husholdningsavfallet etter endt levetid, men må kastes separat.



---

### SERVISESENTER

Merk: Oppgi alltid produktets modellnummeret i forbindelse med henvendelser. Modellnummeret står forsiden av denne bruksanvisningen og på produktets typeskilt.

[www.schou.com](http://www.schou.com)

---

Produsert i P.R.C.  
 Produsent:  
 jem & fix A/S  
 Skomagervej 12  
 DK-7100 Vejle  
 Danmark

Med enerett. Innholdet i denne håndboken kan ikke reproduseres, verken helt eller delvis, på noen måte med elektroniske eller mekaniske hjelpemidler, f.eks. fotokopiering eller opptak, og heller ikke oversettes eller lagres i et informasjons-, lagrings- og gjenfinningssystem uten skriftlig tillatelse fra Schou Company A/S.

---

