



# STRØVOGN

BRUGERVEJLEDNING



Læs og forstå denne vejledning før samling og ibrugtagning  
For at samle strøvoغن skal du bruge:  
1 Svensknøgle, 1 skruetrækker med flad kærve og 1 hammer

CE



















#### Regler for sikker drift:

Denne strøvgogn er designet, udviklet og testet til at tilbyde rimelig sikker og effektiv service, forudsat at den bruges i overensstemmelse med disse instruktioner. Undladelse af at gøre dette kan resultere i personskaade. Overhold altid reglerne for sikker drift.

- Må ikke betjenes af personer der ikke er instrueret i brugen af strøvgognen
- Lad ikke børn betjene eller sidde på strøvgognen
- Maks. belastning 20 kg
- Bær altid øjen- og hånd beskyttelse, når du håndterer eller anvender strøvgognen og kemikalier.
- Læs alle kemiske etiketter og advarsler vedr. håndtering og anvendelse af kemikalier, der er købt til brug i strøvgognen.
- Sørg for at alle møtrikker, bolte og skruer er stramme, så udstyret er sikker i drift. Pas på at du IKKE overspænder skruer, bolte og møtrikker.
- Følg vedligeholdelses- og smørings instruktioner i manualen.
- Bær altid ordentligt fodtøj, solide, lukkede sko, når du bruger strøvgognen. Bær ikke løst tøj; kan blive fanget i bevægelige dele.
- Vær opmærksom på huller i terrænet og andre skjulte farer.

#### Indhold:

DEL NR.	ANTAL	BILLEDE	BESKRIVELSE
A.	1		Beholder med kabel
B.	1		Aksel med spreder
C.	1		Håndtag
D.	1		Fod
E.	1		Bundstøtte - venstre

DEL NR.	ANTAL	BILLEDE	BESKRIVELSE
F.	1		Bundstøtte - højre
G.	2		8" hjul
H.	1		Fjeder split
I.	2		Afstandsstykke
J.	2		Bøsning
K.	2		Hjulkapsel
L.	2		M6x35 bolt
M.	6		M6x40 bolt
N.	8		M6 spændeskive
O.	8		M6 møtrik
P.	2		Fjeder split

**Monteringsvejledning:**

1. Udpak alle dele fra kartonen og check at alle delene er der iflg. listen. Ved montering, hånd-spændes alle bolte og møtrikker, når strøvgognen så er fuldt samlet, spændes alle bolte og møtrikker med værktøj. Pas på ikke at overspænde skruer, bolte og møtrikker.



2. Vend beholderen (A) på hovedet med fronten væk fra dig, og vend den så kablet ligger på højre side af beholderen. Placer venstre bundstøtte (E) på beholderen (A) som vist, og sørg for at bundstøtten (E) passer med bolthullerne i beholderen (A). fastgør med M6x40 bolt (M), M6 spændeskive (N) og M6 møtrik (O).

Bolthuller skal passe med bundstøtten. Fastgør med bolten (M) isat fra indersiden af beholderen, så spændeskiven (N) og møtrikken (O) spændes på udefra.



3. Sæt de to afstandsstykker (I) på akslen (B) som vist nedenfor. Placer sprederen (med aksel) på beholderens (A) midte som vist. Sæt den ene stang fra akslen (B) gennem hullet på venstre bundstøtte (E).



4. Sæt den anden side af akslen (B) gennem hullet på højre bundstøtte (F), og påsæt den højre bundstøtte (F) på beholderen (A) på samme måde som **punkt 2**. Påsæt de to bøsninger (J) på stængerne fra akslen (B), på ydersiden af bundstøtterne (E+F) og pres dem ind i hullet på bundstøtterne (E+F). Skub til sidst de to afstandstykker (I) hen over enderne af bøsningerne (J).

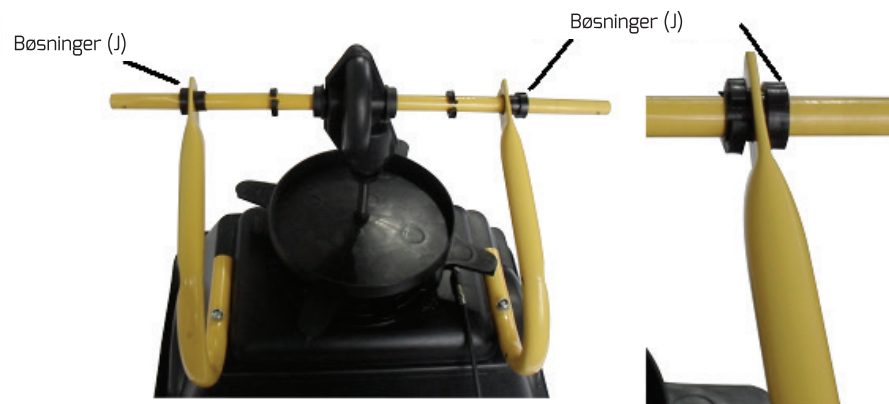

5. Påsæt de to hjul (G) på akslen (B) og lås dem fast med en fjeder split (P). Påsæt til sidst hjulkapslen (K) på enden. Det kan være nødvendigt at bruge en hammer for at påsætte



6. Påsæt foden (D) på ydersiderne af bundstøtterne (E+F). Fastgør med to M6x40 bolte (M), to M65 spændeskiver (N) og to M6 møtrikker (O).





7. Vend strøvgognen om så den står på hjulene (G) og foden (D). Fastgør akslen (B) nede i beholderen (A) ved hjælp af fjeder splitten (H)



8. Sæt håndtaget (C) på foden (D) og fastgør med to M6x35 bolte (L), to M6 spændeskiver (N) og to M65 møtrikker (O). Sørg for at hullet i toppen af håndtaget (C) er i samme side som kablet på beholderen (A). Skru forsigtigt bolten og møtrikken ud af skifteren, så skifteren ikke går fra hinanden. Sæt skifteren gennem hullet i håndtaget (C) og fastgør den igen.



**Til sidst efterspændes ALLE skruer, møtrikker og bolte. Pas på du ikke overspænder dem.**

#### **Brug af din strøvgogn:**

Du indstiller strø-mængden på skifteren. Dette gøres ved at regulere det sorte håndtag (2) op og ned. Herved åbner og lukker man for doseringsmængden i beholderen (A). Ved at regulere den grå lås (1) på skifteren, kan man vælge doseringsmængde, og efterfølgende fastlåse det sorte håndtag (2) ved at klikke det fast på den grå lås (1).

Når du er færdig med at bruge strøvgognen, sættes det sorte håndtag (2) tilbage på OFF positionen. Herved lukkes for doseringen.

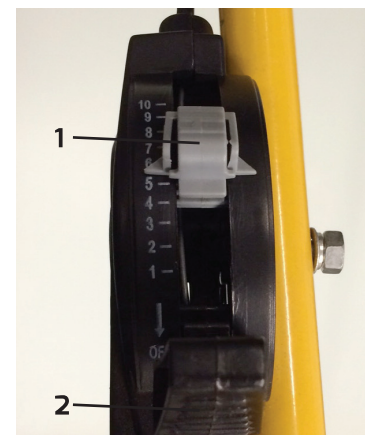



### Vedligeholdelse:

1. Efter brug rengøres strøvgognen med rent vand, og tørres efterfølgende helt af, for at undgå rust.
2. Tøm altid beholderen efter brug. Opbevar aldrig noget i beholderen når den ikke er i brug.
3. Smør alle bevægelige dele jævnligt, for at sikre lang holdbarhed.

Vær opmærksom på hvilke produkter, herunder kemikalier, der bruges i strøvgognen. Disse kan være skadelige for omkringværende planter mv. Læs altid vejledningen på de produkter der bruges i strøvgognen inden brug.

**VIGTIGT:** Producenter af gødning, kemikalier mv. producerer dette i forskellige størrelser og med forskellig effekt. Derfor er det vigtigt at du læse på produktet inden det anvendes. Mængder og doseringer kan variere fra producent til producent.

### Exploded View

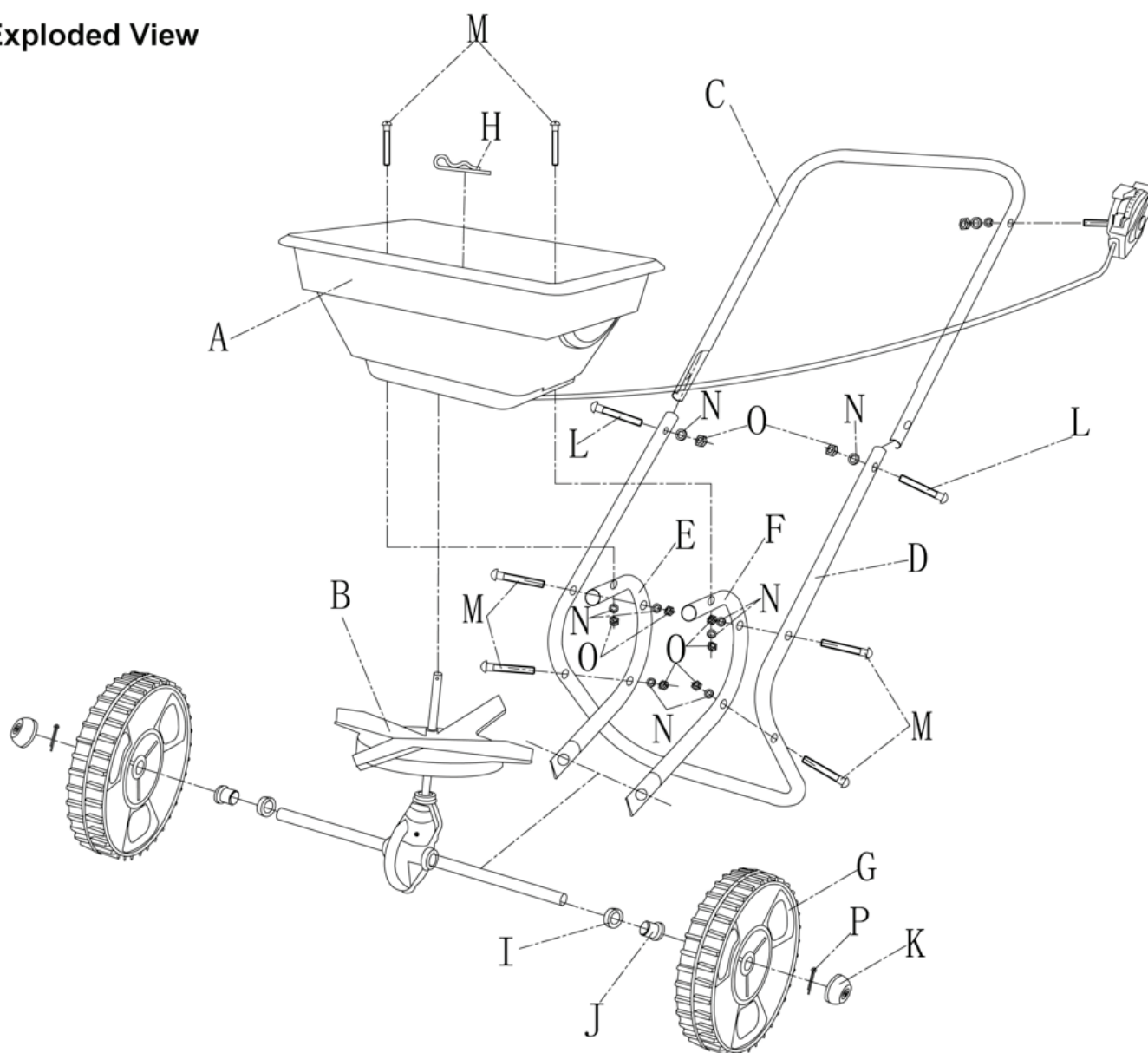

Produceret for:  
jem & fix  
DK-7100 Vejle  
Varenr.:52736