



3 i 1 Ventilator 16" 55 W



ART NR 9083772 / 350123

EAN NR 5709133917715

Læs brugervejledningen grundigt før brug

DK / NO BRUGERVEJLEDNING

DK SIKKERHEDSINSTRUKTIONER

Læs venligst denne manual grundigt, inden ventilatoren tages i brug, og gem manual og kvittering et sikkert sted. Følg altid sikkerhedsanvisningerne for at undgå ulykker og skader.

Før brug

- Kontrollér, at alle dele og tilbehør er komplette og ubeskadigede.
- Sørg for, at produktet placeres på en plan og stabil overflade – ikke på skrå eller på hovedet.
- Kontrollér, at spændingen stemmer overens med oplysningerne på produktets mærkat.

Sikker brug

- Brug kun den korrekte spænding angivet på produktet.
- Tænd ikke for strømmen, hvis ventilatoren ikke er korrekt samlet.
- Undgå at trække stikket ud med våde hænder – fare for elektrisk stød.
- Stik ikke fingre eller skarpe genstande ind i ventilatorens gitter, mens den kører.
- Undgå at placere produktet i nærheden af varme, fugt, kemikalier, insektspray eller let antændelige materialer.
- Undgå at udsætte ventilatoren for vandstænk under rengøring.
- Brug ikke olie, alkohol eller kemikalier til rengøring, da det kan beskadige produktet og medføre fare for elektrisk stød.
- Ret ikke kraftig luftstrøm direkte mod spædbørn, ældre eller personer i længere tid.
- Placer ikke ventilatoren på skrånende eller ustabile overflader.
- Brug ikke ventilatoren udendørs i regnvejr eller andre våde omgivelser.
- Kontrollér ledning og stik for skader før brug. Hvis der er skader, skal ledningen udskiftes af autoriseret personale.
- Sluk og tag stikket ud, når ventilatoren ikke er i brug eller efterlades uden opsyn.
- Produktet må ikke bruges af børn eller personer med nedsat fysisk eller mental funktionsevne uden opsyn af en ansvarlig voksen. Børn må ikke lege med produktet.

NO SIKKERHETSINSTRUKSJONER

Les denne manualen nøye før viften tas i bruk, og oppbevar manual og kvittering på et trygt sted. Følg alltid sikkerhetsanvisningene for å unngå ulykker og skader.

Før bruk

- Kontroller at alle deler og tilbehør er komplette og uskadde.
- Sørg for at produktet plasseres på en flat og stabil overflate – ikke skrått eller opp-ned.
- Kontroller at spenningen stemmer overens med opplysningene på produktets merkeplate.

Sikker bruk

- Bruk kun riktig spenning som angitt på produktet.
- Slå ikke på strømmen dersom viften ikke er korrekt montert.
- Unngå å trekke ut støpselet med våte hender – fare for elektrisk støt.
- Ikke stikk fingre eller skarpe gjenstander inn i viftegitteret mens den er i drift.
- Unngå å plassere produktet i nærheten av varme, fukt, kjemikalier, insektspray eller lett antennelige materialer.
- Unngå å utsette ventilatoren for vannsprut under rengjøring.
- Bruk ikke olje, alkohol eller kjemikalier til rengjøring, da dette kan skade produktet og medføre fare for elektrisk støt.
- Rett ikke sterk luftstrøm direkte mot spedbarn, eldre eller personer over lengre tid.
- Plasser ikke viften på skrå eller ustabil overflate.
- Bruk ikke ventilatoren utendørs i regnvær eller andre våte omgivelser.
- Kontroller ledning og støpsel for skader før bruk. Dersom det er skader, må ledningen skiftes av autorisert personell.

- Slå av strømmen og trekk ut støpselet når viften ikke er i bruk eller etterlates uten tilsyn.
- Produktet må ikke brukes av barn eller personer med nedsatt fysisk eller mental funksjonsevne uten tilsyn av en ansvarlig voksen. Barn må ikke leke med produktet.

SPECIFIKATIONER

- Spænding: 230V~ 50Hz
- Effekt: 55 W
- Diameter 16" / 40 CM
- 3 blæsetilstande
- 3 blæsehastigheder
- 3 i 1 ventilator, med 3 justerbare højder
- Justerbar højde: 69 – 135 CM
- Timer funktion – op til 7 timer
- Med rotationsfunktion
- Med fjernbetjening
- Ledningslængde: 1,7 M
- Vægt: 5,4 KG
- Mål: 42 x 42 x 135 CM

VENTILATORENS DELE

1. Fjernbetjening
2. Led
3. Motorbagskjold
4. Synkronmotor
5. Ventilatormotor
6. Motorfrontdæksel
7. Baggitter
8. Gitterfastgørelse
9. Ventilatorblad
10. Bladfastgører
11. Sugeskærm
12. Frontgitter
13. Skærmkrans
14. Display
15. Standerindsats
16. Sokkel / Fod

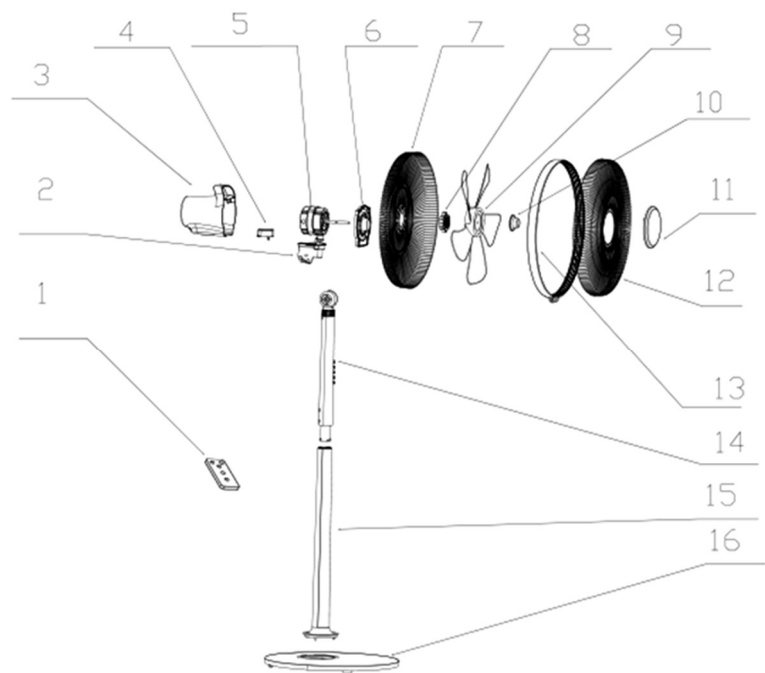

SAMLING

Samling af fod og rør

1. Pak ventilatorens dele ud, og tag foden frem.
2. Skru det ønskede antal indsats fast til foden.
3. Efter samling af ventilatorhovedet, kan denne skrues fast på indsatsen.
4. Omvendt kan standerindsatserne også fjernes for at gå ned i størrelse igen.

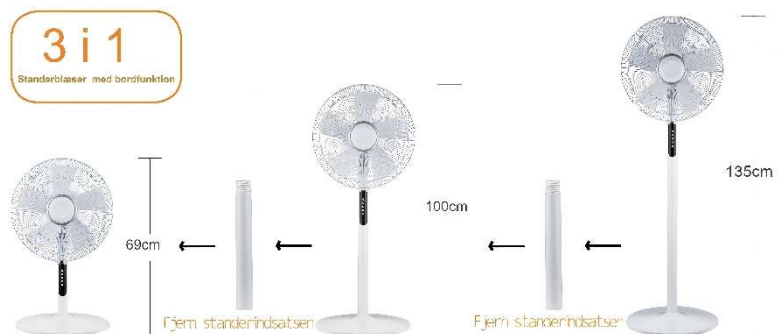





Montering af ventilatorblade og gitter

1. Fastgør baggitteret til motorhuset.
2. Stram bolten/møtrikken ved samlingen, så ringen sidder fast.
3. Sæt ventilatorbladene korrekt ned i sporet.
4. Stram bladets fikseringsmøtrik mod urets retning (modsat normalt), så bladet sidder sikkert fast.
5. Sæt forgitterets yderkant ind i sporet på baggitteret.
6. Når det sidder korrekt, fastgøres forgitterets samling med skruen ved samlingspunktet.

BRUG

Ventilatoren er designet til at give en behagelig og justerbar ventilation i rummet. Følg nedenstående trin for korrekt og sikker brug.

Display

- Sæt strømstikket i en korrekt jordet stikkontakt.
- Tryk på -knappen for at starte ventilatoren. Ventilatoren starter altid på blæsehastighed 6. Tryk igen og ventilatoren går i standby tilstand.
- Juster ønsket blæsehastighed ved hjælp af -knappen. Ventilatoren har flere hastighedsniveauer, så du kan justere luftstrømmen efter behov.
- Tryk på -knappen, hvis du ønsker, at ventilatoren skal svinge fra side til side og fordele luften i rummet. Tryk igen for at stoppe svingningen.
- Tryk på -knappen for at vælge mellem normal, søvn- eller naturlig vindfunktion afhængigt af, hvilken ventilationstype du foretrækker.
- Timerfunktionen kan aktiveres ved at trykke på -knappen og vælge ønsket varighed (1-7 timer).

Fjernbetjening

- Fjernbetjeningen har de samme funktioner som betjeningspanelet på ventilatoren. Dog har fjernbetjeningen både en knap til hastighed op og ned, modsat displayet.
- Peg fjernbetjeningen mod modtageren på enheden for at betjene den og sørg for, at der ikke er forhindringer mellem fjernbetjeningen og modtageren.
- Fjernbetjeningen bruger CR2025 og kan skiftes ved at fjerne klappen på bagsiden. OBS: Der medfølger et batteri!

Slukning

- Tryk på -knappen for at stoppe ventilatoren.
- Hvis ventilatoren ikke skal bruges i længere tid, bør du tage stikket ud af kontakten.

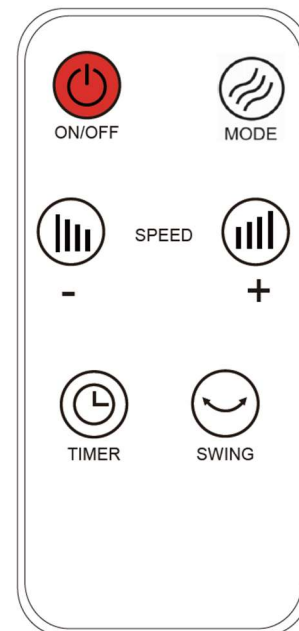

VEDLIGEHOLDELSE OG RENGØRING

- OBS! Før vedligeholdelse og rengøring skal stikproppen tages ud af stikkontakten.
- Rengør udvendigt med en blød let fugtig klud, brug ikke korrosive eller slibende rengøringsmidler.
- Dyp ikke nogen del af ventilatoren i vand eller anden væske; hvis det skulle ske, så stik ikke hånden ned i vandet før stikproppen er taget ud.
- Aftør forsigtigt ventilatoren og vær sikker på, at alle elektriske dele er tørre. Hvis du er i tvivl, så gå til en fagmand.
- Hvis ventilatoren ikke skal bruges i en længere periode, skal den beskyttes mod støv og fugt. Det anbefales at opbevare den i ventilatorens originale emballage.

BORTSKAFFELSE



Elektrisk og elektronisk udstyr (EEE) indeholder materialer, komponenter og stoffer, der kan være farlige og skadelige for menneskers sundhed og for miljøet, når affaldet af elektrisk og elektronisk udstyr (WEEE) ikke bortskaffes korrekt.

Produkter, der er mærket med nedenstående overkrydsede skraldespand, er elektrisk og elektronisk udstyr. Den krydsede skraldespand symboliserer, at affald af elektrisk og elektronisk udstyr ikke må bortskaffes sammen med usorteret husholdningsaffald, men skal indsamles særskilt. Til dette formål har alle kommuner etableret indsamlingsordninger, hvor affald af elektrisk og elektronisk udstyr gratis kan afleveres af borgerne på genbrugsstationer eller andre indsamlingssteder eller hentes direkte fra husholdningerne. Nærmere information skal indhentes hos kommunens tekniske forvaltning.

Brugere af elektrisk og elektronisk udstyr må ikke bortskaffe affald af elektrisk eller elektronisk udstyr sammen med husholdningsaffaldet. Brugere skal benytte de kommunale indsamlingsordninger for at mindske den miljømæssige belastning i forbindelse med bortskaffelse af affald af elektrisk eller elektronisk udstyr og øge mulighederne for genbrug, genanvendelse og nyttiggørelse af affald af elektrisk og elektronisk udstyr.

Fremstillet i Kina.
For jem & fix A/S
Skomagervej 12
DK-7100, Vejle

Importeret af:
QuineQuintax ApS
Middelfartvej 3
DK-9220, Aalborg Øst
Tlf. +45 98 15 54 44

SE BRUKSANVISNING

SE SÄKERHETSINSTRUKTIONER

Läs noggrant igenom denna manual innan du använder fläkten och förvara manualen och kvittot på ett säkert ställe. Följ alltid säkerhetsanvisningarna för att undvika olyckor och skador.

Före användning

- Kontrollera att alla delar och tillbehör är kompletta och oskadade.
- Se till att produkten placeras på en plan och stabil yta – inte lutande eller upp och ner.
- Kontrollera att spänningen överensstämmer med informationen på produktetiketten.

Säker användning

- Använd endast den korrekta spänningen som anges på produkten.
- Slå inte på strömmen om fläkten inte är korrekt monterad.
- Undvik att dra ur sladden med våta händer – risk för elektrisk stöt.
- Stick inte in fingrar eller vassa föremål i fläktgallret medan det är igång.
- Undvik att placera produkten nära värme, fukt, kemikalier, insektsspray eller brandfarliga material.
- Undvik att utsätta fläkten för vattenstänk under rengöring.
- Använd inte olja, alkohol eller kemikalier för rengöring eftersom det kan skada produkten och orsaka risk för elektriska stötar.
- Rikta inte starkt luftflöde direkt mot spädbarn, äldre eller personer under längre perioder.
- Placera inte fläkten på sluttande eller instabila ytor.
- Använd inte fläkten utomhus i regn eller andra våta miljöer.
- Kontrollera sladden och kontakten för skador före användning. Om sladden är skadad måste den bytas ut av behörig personal.
- Stäng av och dra ur sladden när fläkten inte används eller lämnas utan uppsikt.
- Produkten är inte avsedd att användas av barn eller personer med nedsatt fysisk, sensorisk eller mental förmåga utan tillsyn av en ansvarig vuxen. Barn får inte leka med produkten.
- Kontrollera sladd och kontakt för skador före användning. Om det finns skador måste kabeln bytas ut av behörig personal.
- Stäng av strömmen och dra ur kontakten när fläkten inte används eller lämnas utan uppsikt.
- Produkten får inte användas av barn eller personer med nedsatt fysisk eller psykisk funktion utan överinseende av en ansvarig vuxen. Barn får inte leka med produkten.

SPECIFIKATIONER

- Spänning: 230V~ 50Hz
- Effekt: 55 W
- Diameter 40 cm
- 3 blåslägen
- 3 fläkthastigheter
- 3-i-1-fläkt, med 3 justerbara höjder
- Justerbar höjd: 69 – 135 CM
- Timerfunktion – upp till 7 timmar
- Med rotationsfunktion
- Med fjärrkontroll
- Sladdlängd: 1,7 m

- Vikt: 5,4 kg
- Mått: 42 x 42 x 135 cm

VENTILATORENS DELAR

1. Fjärrkontroll
2. Gemensam
3. Motors bakre sköld
4. Synkronmotor
5. Fläktmotor
6. Motors främre kåpa
7. Bakre grill
8. Rutnätsfäste
9. Fläktblad
10. Bladfäste
11. Sugskärm
12. Frontgrill
13. Skärmkrans
14. Visa
15. Stativinsats
16. Bas / Fot

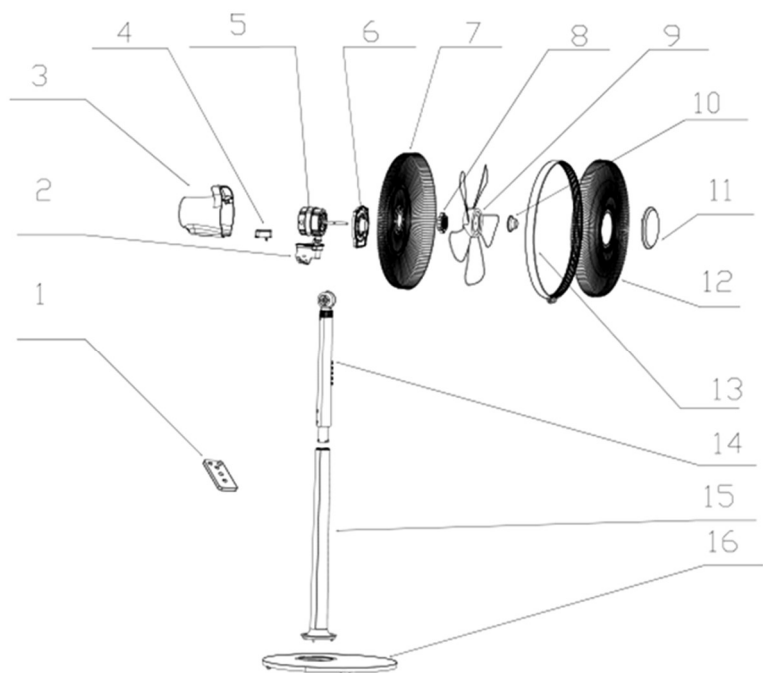

MONTERING

Montering av fot och rör

1. Packa upp fläktdelarna och ta bort basen.
2. Skruva fast önskat antal insatser i basen.
3. Efter montering av fläkthuvudet kan det skruvas fast på insatsen.
4. Omvänt kan stativinsatserna också tas bort för att minska storleken igen.

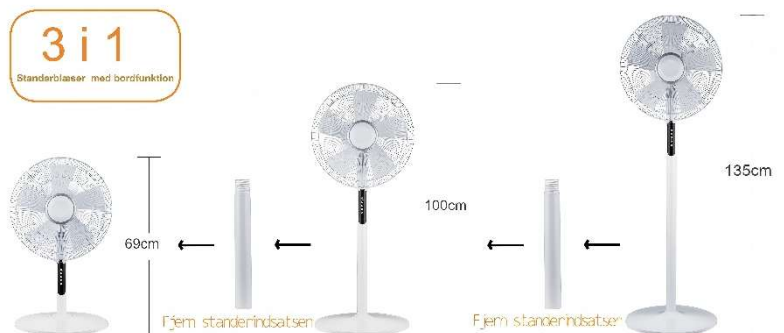





Installation av fläktblad och galler

1. Fäst bakgallret på motorhuset.
2. Dra åt bulten/muttern vid fogen så att ringen sitter fast.
3. Sätt in fläktbladen korrekt i spåret.
4. Dra åt bladets fästmutter moturs (motsatt mot normalt) för att säkra bladet.
5. För in den yttre kanten av det främre gallret i spåret på det bakre gallret.
6. När den är korrekt placerad, fäst frontgallret med skruven vid monteringspunkten.

ANVÄNDNING

Fläkten är utformad för att ge bekväm och justerbar ventilation i rummet. Följ stegen nedan för korrekt och säker användning.

Visa

- Anslut strömkontakten till ett korrekt jordat uttag.
- Tryck på  knappen för att starta fläkten. Fläkten startar alltid på fläkthastighet 6. Tryck igen så går fläkten in i standby-läge.
- Justera önskad fläkthastighet med  knappen. Fläkten har flera hastighetsnivåer så att du kan justera luftflödet efter behov.
- Tryck på  knappen om du vill att fläkten ska svänga från sida till sida och fördela luften i rummet. Tryck igen för att stoppa svängningen.
- Tryck på  knappen för att välja mellan normalt, viloläge eller naturligt vindläge beroende på din föredragna ventilationstyp.
- Timerfunktionen kan aktiveras genom att trycka på  knappen och välja önskad tid (1–7 timmar).

Fjärrkontroll

- Fjärrkontrollen har samma funktioner som kontrollpanelen på fläkten. Fjärrkontrollen har dock både en knapp för att öka och minska hastigheten, mittemot displayen.
- Rikta fjärrkontrollen mot receiveern på enheten för att använda den och se till att det inte finns några hinder mellan fjärrkontrollen och receiveern.
- Fjärrkontrollen använder en CR2025-batteri och kan bytas ut genom att ta bort fliken på baksidan. OBS: Batteri ingår!

Släckning

- Tryck på  knappen för att stoppa fläkten.
- Om fläkten inte ska användas under en längre tid bör du dra ur den från uttaget.

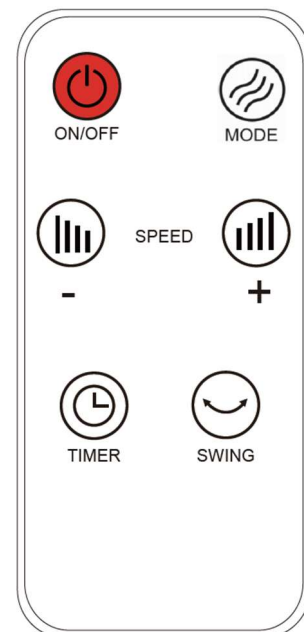

UNDERHÅLL OCH RENGÖRING

- OBS: Före underhåll och rengöring måste kontakten dras ut ur uttaget.
- Rengör utsidan med en mjuk, lätt fuktig trasa; använd inte frätande eller slipande rengöringsmedel.
- Doppa inte någon del av fläkten i vatten eller annan vätska; om detta händer, stick inte ner handen i vattnet innan du drar ur sladden.
- Torka försiktigt av fläkten och se till att alla elektriska delar är torra. Om du är osäker, kontakta en fackman.
- Om fläkten inte ska användas under en längre tid bör den skyddas mot damm och fukt. Det rekommenderas att förvara den i fläktens originalförpackning.

BORTSKAFFANDE



Elektrisk och elektronisk utrustning (EEE) innehåller material, komponenter och ämnen som kan vara farliga och skadliga för människors hälsa och miljön.

■ Produkter markerade med symbolen för den överkorsade soptunnan nedan är elektrisk och elektronisk utrustning. Symbolen för den överkorsade soptunnan indikerar att elektrisk och elektronisk utrustning inte får slängas med osorterat hushållsavfall, utan måste samlas in separat. För detta ändamål har alla kommuner etablerade insamlingssystem där elektrisk och elektronisk utrustning kan lämnas kostnadsfritt av medborgarna på återvinningsstationer eller andra insamlingsplatser eller hämtas direkt från hushållen. För mer information, vänligen kontakta kommunens tekniska förvaltning.

Användare av elektrisk och elektronisk utrustning får inte slänga elektrisk och elektronisk utrustning med hushållsavfallet. Användare bör använda det kommunala insamlingssystemet för att minska miljöpåverkan från kassering av elektrisk och elektronisk utrustning och för att öka möjligheterna till återanvändning, återvinning och återvinning av elektrisk och elektronisk utrustning.

Tillverkad i Kina.
För jem & fix A/S
Skomagervej 12
DK-7100, Vejle

Importerad av:
QuineQuintax ApS
Middelfartvej 3
DK-9220, Aalborg-Øst
Tlf.: +45 98 15 54 44

EU-OVERENSSTEMMELSESERKLÆRING

Bemyndiget repræsentant:	
Firmanavn	QuineQuintax ApS
Adresse	Middelfartvej 3
Postnummer	9220
By	Aalborg Øst
Land	Danmark
Denne overensstemmelseserklæring er udstedt med producenten som eneansvarlig, og producenten erklærer herved, at produktet:	
Produktidentifikation:	GRAD VENTILATOR 3 i 1 16" 55 W Art nr. 9083772 / 350123
er i overensstemmelse med bestemmelserne i følgende EU- direktiv(er) (inklusive alle gældende ændringer)	
Reference-nr.	Titel
2014/35/EU	Lavspændingsdirektivet
2014/30/EU	EMC-direktivet
Referencer til standarder og/eller tekniske specifikationer gældende for denne overensstemmelseserklæring, eller dele heraf:	
Harmoniseret standard nr.	
EN 60335-1:2012 + A11:2014 + A13:2017 + A1:2019 + A14:2019 + A2:2019 + A15:2021 + A16:2023	
EN 60335-2-80:2003 + A1:2004 + A2:2009	
EN 62233:2008	
EN IEC 55014-1:2021	
EN IEC 55014-2:2021	
EN IEC 61000-3-2:2019 + A1:2021	
EN 61000-3-3:2013 + A1:2019 + A2:2021	
Aalborg 02/12/2025	
	
Josephine Quintessenza Produktchef	