

DK 1-7 - SV 8-14 - NO 15-21

# PRIZE

## Fugepistol - model 20079



**Produktionsår: 2021**







**ADVARSEL:** Læs denne vejledning og alle sikkerhedsadvarsler grundigt før brug af produktet. Produktet bør kun udleveres til andre sammen med denne vejledning.

**Produceret i P.R.C.**

**Importør: NFT ApS, 7100 Vejle.**

## SYMBOL FORKLARING.

	Overholder relevante EU-direktiver og standarder.
	Læs og forstå denne vejledning før brug af produktet for at reducere risikoen for skader
	Bemærk fare for skade. Læs instruktionerne grundigt.
	Må ikke bortskaffes sammen med alm. husholdningsaffald. El-produkter skal indsamles og genbruges på miljøvenlig måde.

## TEKNISKE SPECIFIKATIONER.

### Fugepistol batteridreven.

Spænding:	6,0V (4x1,5V) Type AA
Fremføringshastighed ubelastet:	50mm/min
Udpresningstryk:	75kg
Vægt:	0,950 kg.

## FUNKTION BESKRIVELSE

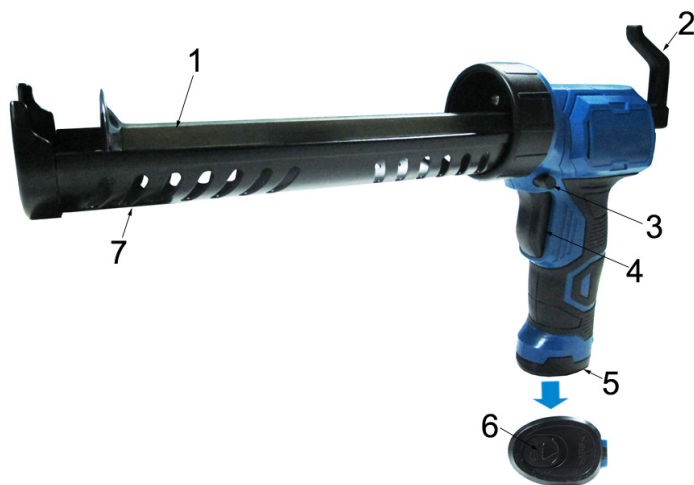

1. Tandstang
2. Tandstang håndtag
3. Låseknop
4. Kontakt
5. Batteridæksel
6. Lås på batteridæksel.
7. Patronholder.

## **MONTERING.**

**Apparatet er klar til brug ved levering.**

### **Pakkens indhold:**

- Fugepistol
- Gummi beskytter til batteri dæksel.

Tjek produktet, alle dele og tilbehør for evt. transport skader.

## **BRUG.**

### **Tilsigtet brug:**

Fugepistolen er beregnet til brug med standard 300ml. patroner med silikone og fugemasse.

### **Forkert brug:**

Alt brug af apparatet til andre opgaver end hvad der er nævnt i afsnittet ”tilsigtet brug” anses for forkert brug. Produktet er ikke beregnet til professionel brug.

## Installation af batterier.



Fig. 1



Fig. 2

1. Åbn batteridækslet (5) ved at skubbe låsen (6) i pilens retning (se fig. 1).
2. Isæt 4 x AA-batterier (ikke medleveret). Vær opmærksom på + og - (se fig. 2).
3. Luk batteridækslet (5), indtil det låses på plads med et lille klik.

ADVARSEL: Brugte batterier skal bortskaffes i overensstemmelse med lokale regler.

ADVARSEL: Hvis du ikke bruger produktet i lang tid, skal du fjerne batterierne.

Under ekstreme forhold eller temperaturforhold kan batterilækage forekomme. Hvis væske kommer i kontakt med din hud, vask straks med sæbe og vand. Hvis der kommer væske ind i dine øjne, skyl dem med rent vand i mindst 10 minutter, og søg straks lægehjælp.

## Start/stop fugepistolen.



Pistolen startes ved at trykke ind på kontakten (4), og slukker igen når den slippes. For kontinuerlig drift skal du først aktivere kontakten (4), og herefter trykke låseknop (3) ind, på venstre side af pistolen. Låsen frigøres igen ved et kort tryk på kontakten (4).

## Isæt patron.

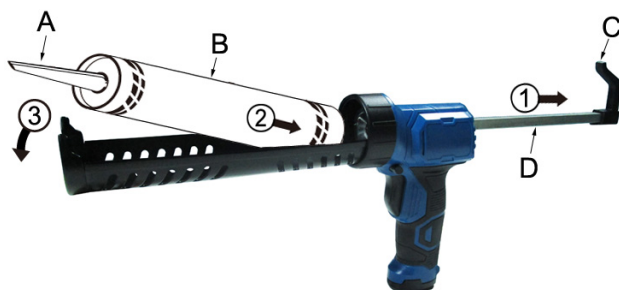

1. Træk tandstang håndtaget (C) helt tilbage.
2. Isæt patronen (B) med bagenden ned i patronholderen oppe ved håndtaget.
3. Tryk patronen ned i forenden sådan at tuden (A) falder på plads i patronholderen.

## Påfør fugemasse.

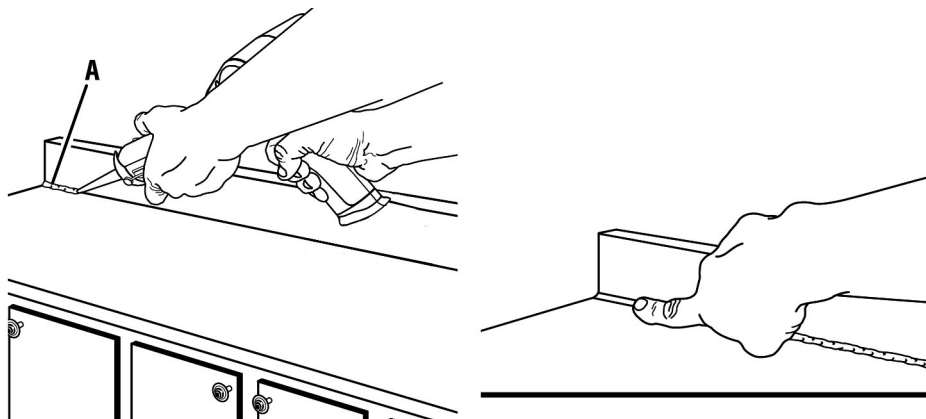

**BEMÆRK:** Hvis fugen der ligges på er for small eller man føler at pistolen skal bevæges for hurtigt kan tuden skæres til efter ønsket bredde og hastighed. Det er bedre at påføre en tynd fuge og så tilføje lidt mere om nødvendigt, end at anvende for meget og efterfølgende forsøge at fjerne overskydende masse.

**BEMÆRK:** Vær opmærksom på at fugemassen ikke er for gammel og dermed måske indtørret. Sørg for at fugemassen ikke er frossen. Tjek at tuden ikke er tilstoppet af gammel fugemasse og sørg for at spidsen af patronen er skåret af sådan at den er åben. Sørg for at holde tandstangen ren og fri for gammel fugemasse.

1. Forbered overfladen ved at fjerne støv, snavs eller rester af gammel fugemasse. Sørg for at området, der skal brændes, er rent og tørt.
2. Hold pistolen i en passende vinkel. Hvis du fylder en revne skal du indsætte tuden i revnen hvis muligt, ellers skal du køre pistolen langs overfladen.
3. Flyt forsigtigt pistolen i et jævnt tempo langs fugen eller kanten der skal udfyldes. Sørg for, at fugemassen kommer i fuld kontakt med begge påføringsoverflader. Brug om nødvendigt en fugtet finger eller fugepind til forsigtigt at trykke fugemassen på plads.

## **VEDLIGEHOLDELSE.**

For at undgå alvorlig personskade skal du altid fjerne batterierne fra produktet, når du rengør eller udfører vedligeholdelse.

Sørg altid for at holde produktet ren. Rengør kabinettet med en blød fugtig klud.

Brug ikke opløsningsmidler. Tør produktet efter endt rengøring.

Brug aldrig ætsende rengøringsmidler til rengøring af plastdele. Brug aldrig midler som benzin, klorholdige rengøringsmidler, ammoniak eller rengøringsmidler indeholdende ammoniak til rengøring af apparatet.

Hvis du finder mangler eller en ødelagt del på produktet kan du ved hjælp af tegningen i denne vejledning finde reservedel nummeret på den del du skal bestille hos forhandleren.

## **MILJØ.**



Elektriske apparater må ikke bortskaffes sammen med almindeligt husholdningsaffald. Produkter som ikke længere er anvendelig skal indsamles separat og genbruges på en miljøvenlig måde. Spørg på den lokale genbrugsstation om korrekt bortskaffelse.

## **SERVICE OG HOTLINE.**

Kontakt NFT ApS på telefon eller e-mail hvis der skulle være spørgsmål vedr. korrekt brug og/eller reservedele. NFT ApS, Friis Hansens Vej 12f, Vejle, DK.

Tlf.: +45 70 20 95 96, E-mail: [service@nft-aps.dk](mailto:service@nft-aps.dk), [www.nft-aps.dk](http://www.nft-aps.dk)

# PRIZE

## Fogspruta - modell 20079



**Produktionsår: 2021**







**⚠ VARNING:** Läs denna bruksanvisning och alla säkerhetsföreskrifter grundligt innan användning av produkten. Denna produkt bör endast överlämnas till andra tillsammans med denna bruksanvisning.

**Tillverkad i Folkrepubliken Kina (PRC)**

**Importör: NFT ApS, 7100 Vejle.**



## SYMBOLFÖRKLARING

	Uppfyller relevanta EU-direktiv och standarder.
	Läs och förstå denna bruksanvisning innan användning av produkten för att minska risken för skador.
	Observera risk för skada. Läs instruktionerna grundligt.
	Får inte bortskaffas tillsammans med vanligt hushållsavfall. Elektriska produkter ska samlas in och återanvändas på miljövänligt sätt.

## TEKNISKA SPECIFIKATIONER

### Batteridrivna fogspruta.

Spänning:	6,0 V (4 x 1,5 V) typ AA
Avverkningshastighet obelastad:	50 mm/min
Utpressningstryck:	75 kg
Vikt:	0,950 kg

## FUNKTIONSBESKRIVNING

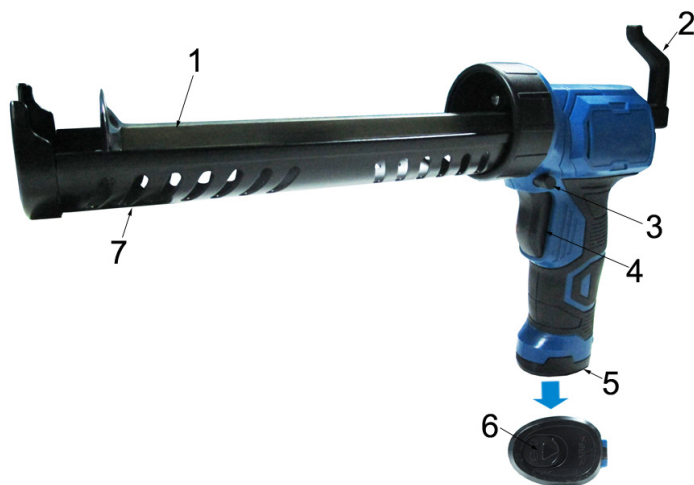

1. Tandad stång
2. Handtag tandad stång
3. Låsknapp
4. Avtryckare
5. Batterilucka
6. Spärr
7. Patronhållare

## **MONTERING**

**Apparaten är klar för användning vid leverans.**

**Förpackningens innehåll:**

- Fogspruta
- Gummiskydd för batterilucka

Kontrollera produkten och dess delar och tillbehör för ev. transportskador.

## **ANVÄNDNING**

**Avsedd användning:**

Fogsprutan är avsedd för användning med standardpatroner på 300 ml med silikon och fogmassa.

**Felaktig användning:**

All användning av apparaten för andra uppgifter än vad som anges i avsnittet ”Avsedd användning” anses som felaktig användning. Produkten är inte avsedd för professionell användning.

## Sätta i batterierna



Fig. 1



Fig. 2

1. Öppna batteriluckan (5) genom att skjuta spärren (6) i pilens riktning (se fig. 1).
2. Sätt i 4 x AA-batterier (medföljer ej). Observera + och - (se fig. 2).
3. Stäng batteriluckan (5) så att den klickar fast.

WARNING: Använda batterier ska kasseras enligt gällande lokala regler.

WARNING: Om du inte använder produkten under en längre period ska batterierna tas ut.

Under extrema förhållanden eller temperaturförhållanden kan batteriläckage förekomma. Om vätskan kommer i kontakt med huden, tvätta direkt med tvål och vatten. Om vätskan hamnar i ögonen, skölj dem med rent vatten i minst 10 minuter och uppsök läkare omgående.

## Starta/stoppa fogsprutan.



Fogsprutan startas genom att man trycker in avtryckaren (4) och stoppas genom att man släpper avtryckaren.

För kontinuerlig användning kan du först trycka in avtryckaren (4) och därefter trycka på låsknappen (3) på vänster sida av fogsprutan. Frigör låset igen genom ett kort tryck på knappen (4).

## Sätt i en patron.

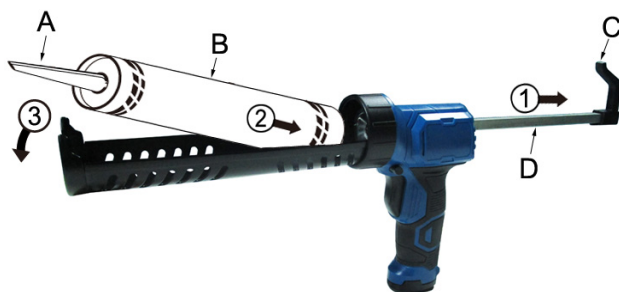

1. Dra handtaget (C) på den tandade stängen helt bakåt.
2. Sätt i patronen (B) med den bakre delen nedåt i patronhållaren uppe vid handtaget.
3. Tryck ner patronen fram till så att munstycket (A) hamnar på plats i patronhållaren.

## Applicera fogmassa.

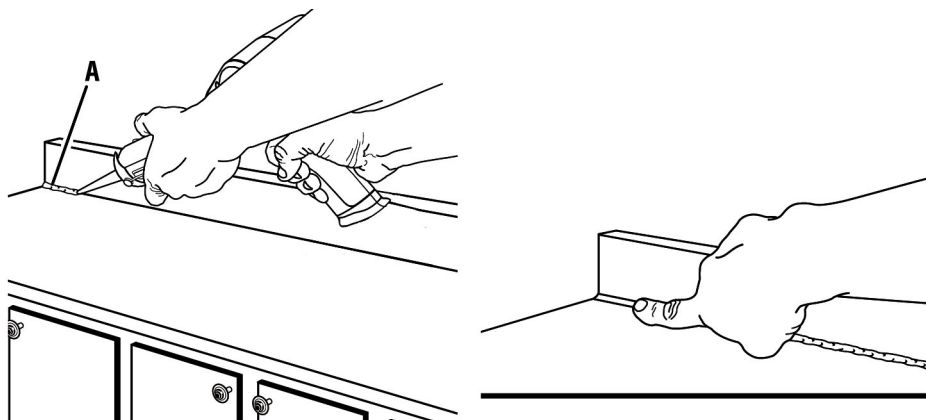

**OBSERVERA:** Om fogen som läggs på är för smal eller om fogsprutan behöver flyttas fram för snabbt kan munstycket skäras till efter önskad bredd och hastighet. Det är bättre att applicera en smal fog och lägga till lite till vid behov än att använda för mycket och sedan försöka ta bort överflödigt fogmassa.

**OBSERVERA:** Se till att fogmassan inte är för gammal och kanske intorkad. Se till att fogmassan inte är frusen. Se till att munstycket inte är tilltäppt av gammal fogmassa och se till att patronens spets har skurits av så att den är öppen. Se till att hålla den tandade stången ren och fri från gammal fogmassa.

1. Förbered ytan genom att avlägsna damm, smuts eller rester av gammal fogmassa. Se till att området som ska behandlas är rent och torrt.
2. Håll fogsprutan i lämplig vinkel. Om du fyller en spricka ska du sticka in munstycket i den om möjligt, annars för du fogsprutan längs ytan.
3. Flytta försiktigt fogsprutan i ett jämnt tempo längs fogen eller kanten som ska fyllas. Se till att fogmassan är i full kontakt med båda appliceringsytor. Använd ett fuktat finger eller en fogpinne för att försiktigt trycka fogmassan på plats vid behov.

## SKÖTSEL

För att undvika allvarliga skador ska batterierna alltid tas ut från produkten när du rengör eller utför underhåll.

Håll alltid produkten ren. Rengör produktens hölje med en mjuk, fuktig trasa.

Använd inte lösningsmedel. Torka produkten efter rengöring.

Använd aldrig frätande rengöringsmedel för att rengöra plastdelar. Använd aldrig medel som bensin, klorhaltiga rengöringsmedel, ammoniak eller rengöringsmedel som innehåller ammoniak för att rengöra apparaten.

Om du hittar defekter eller en förstörd del på produkten kan du med hjälp av illustrationen i denna bruksanvisning hitta reservdelsnumret för den del du ska beställa hos återförsäljaren.

## MILJÖ



Elektriska apparater får inte kastas bort med vanligt hushållsavfall. Produkter som är uttjänta ska samlas in separat och återvinnas på ett miljövänligt sätt. Rådfråga den lokala återvinningsstationen om korrekt kassering.

## SERVICE OCH HOTLINE

Kontakta NFT ApS på telefon eller e-post om du har frågor gällande korrekt användning och/eller reservdelar. NFT ApS, Friis Hansens Vej 12f, Vejle, DK.

Tel.: +45 70 20 95 96, E-post: [service@nft-aps.dk](mailto:service@nft-aps.dk), [www.nft-aps.dk](http://www.nft-aps.dk)

# PRIIZE

## Fugepistol - modell 20079



**Produksjonsår: 2021**







**⚠ ADVARSEL:** Les denne veiledningen og alle sikkerhetsadvarslene grundig før bruk av produktet. Produktet skal bare gis videre til andre sammen med denne veiledningen.

**Produsert i Folkerepublikken Kina**

**Importør: NFT ApS, 7100 Vejle.**

## SYMBOLFORKLARING.

	Overholder relevante EU-direktiver og standarder.
	Les og forstå denne veiledningen før bruk av produktet for å redusere risikoen for skader
	Merk, fare for skade. Les instruksjonene grundig.
	Må ikke kastes sammen med alminnelig husholdningsavfall. El-produkter skal samles inn og gjenbrukes på miljøvennlig måte.

## TEKNISKE SPESIFIKASJONER

### Fugepistol batteridrevet

Spenning:	6,0 V (4x1,5 V) type AA
Matchastighet ubelastet:	50 mm/min
Presstrykk:	75 kg
Vekt:	0,950 kg.

## FUNKSJONSBESKRIVELSE

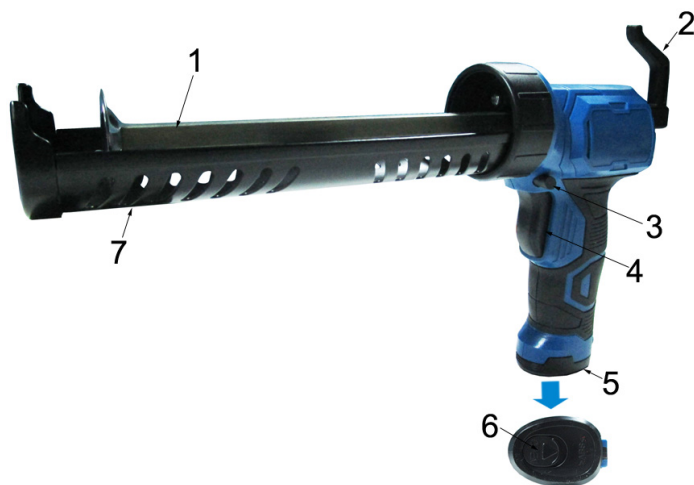



1. Tannstang
2. Håndtak til tannstang
3. Låseknapp
4. Avtrekker
5. Batterideksel
6. Lås på batterideksel.
7. Patronholder.

## **MONTERING**

**Apparatet er klart til bruk ved levering.**

### **Pakkens innhold:**

- Fugepistol
- Gummibeskytter til batterideksel.

Sjekk produktet, alle deler og tilbehør for eventuelle transportskader.

## **BRUK**

### **Tiltenkt bruk:**

Fugepistolen er beregnet til bruk med standard 300 ml-patroner med silikon og fugemasse.

### **Feil bruk:**

All bruk av apparatet til andre oppgaver enn de som er nevnt i avsnittet «Tiltenkt bruk», betraktes som feil bruk av apparatet. Produktet er ikke beregnet til profesjonell bruk.

## Sette i batteriene



Fig. 1



Fig. 2

1. Åpne batteridekselet (5) ved å skyve låsen (6) i pilens retning (se fig. 1).
2. Sett i 4 x AA-batterier (ikke inkludert). Vær oppmerksom på + og - (se fig. 2).
3. Lukk batteridekselet (5) til det låses på plass med et lite klikk.

ADVARSEL: Brukte batterier må avhendes i samsvar med lokale regler.

ADVARSEL: Hvis du ikke bruker produktet på lang tid, må du ta ut batteriene.

Under ekstreme forhold eller temperaturforhold kan batterilekkasje forekomme. Hvis batterivæske kommer i kontakt med huden, må området straks vaskes med såpe og vann. Hvis du får batterivæske i øynene, må du skylle dem med rent vann i minst 10 minutter, og søke lege omgående.

## Starte/stoppe fugepistolen



Pistolen startes ved å trykke inn avtrekkeren (4) og slår seg av igjen når du slipper avtrekkeren.

For kontinuerlig drift må du først trykke inn avtrekkeren (4), og deretter trykke inn låseknappen (3) på venstre side av pistolen. Låsen åpnes igjen med et kort trykk på avtrekkeren (4).

## Sett i patronen.

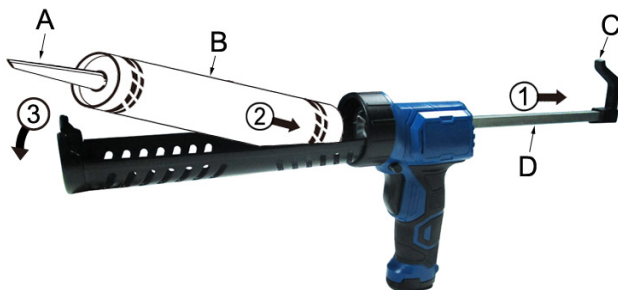

1. Trekk håndtaket til tannstangen (C) helt tilbake.
2. Sett i patronen (B) med bakre del ned i patronholderen oppe ved håndtaket.
3. Trykk ned fremre del av patronen slik at munnstykket (A) faller på plass i patronholderen.

## Påfør fugemasse.

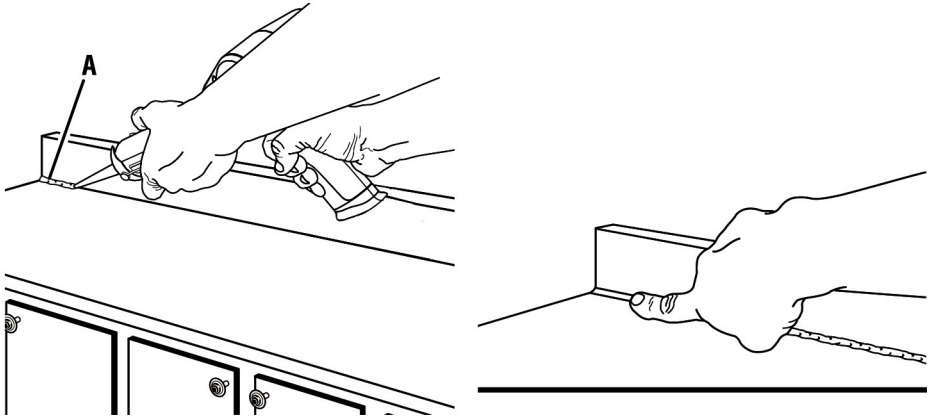

**MERK:** Hvis fugen som legges på, er for smal eller man føler at pistolen må beveges for fort, kan munnstykket skjæres til etter ønsket bredde og hastighet.

Det er bedre å påføre en tynn fuge og så føye til litt mer om nødvendig, enn å bruke for mye og deretter prøve å fjerne overflødig masse.

**MERK:** Pass på at fugemassen ikke er for gammel og dermed kanskje inntørket. Kontroller at fugemassen ikke er frosset. Kontroller at munnstykket ikke er tilstoppet av gammel fugemasse, og husk å skjære av spissen på patronen slik at den er åpen. Sørg for at holde tannstangen ren og fri for gammel fugemasse.

1. Forbered overflaten ved å fjerne støv, smuss eller rester av gammel fugemasse. Sørg for at området som skal behandles er rent og tørt.
2. Hold pistolen i en passende vinkel. Hvis du fyller en sprekk, må du sette munnstykket ned i sprekken hvis mulig, eller du kan føre pistolen langs overflaten.
3. Flytt pistolen forsiktig i et jevnt tempo langs fugen eller kanten som skal fylles. Pass på at fugemassen får full kontakt med begge påføringsflatene. Bruk om nødvendig en fuktet finger eller fugepinne til å trykk fugemassen forsiktig på plass.

## VEDLIKEHOLD

For å unngå alvorlig personskade må du alltid fjerne batteriene fra produktet før rengjøring eller vedlikehold.

Sørg for at produktet alltid holdes rent. Rengjør kabinettet med en myk og fuktig klut. Ikke bruk løsemidler. Tørk produktet etter rengjøringen.

Bruk aldri etsende rengjøringsmidler til rengjøring av plastdeler. Bruk aldri midler som bensin, klorholdige rengjøringsmidler, ammoniakk eller rengjøringsmidler som inneholder ammoniakk, til rengjøring av apparatet.

Hvis du oppdager mangler eller ødelagte deler på produktet, kan du ved hjelp av tegningen i denne bruksanvisningen finne nummeret på reservedelen du skal bestille hos forhandleren.

## MILJØ



Elektriske apparater må ikke kastes sammen med alminnelig husholdningsavfall. Produkter som ikke lenger kan brukes, skal samles inn separat og resirkuleres på en miljøvennlig måte. Forhør deg på din lokale miljøstasjon om korrekt avhending.

## SERVICE OG KUNDETELEFON

Ta kontakt med NFT ApS på telefon eller e-post hvis du har spørsmål om riktig bruk og/eller reservedeler. NFT ApS, Friis Hansens Vej 12f, Vejle, DK.

Tlf.: +45 70 20 95 96, E-post: [service@nft-aps.dk](mailto:service@nft-aps.dk), [www.nft-aps.dk](http://www.nft-aps.dk)