

System RIATHERM®

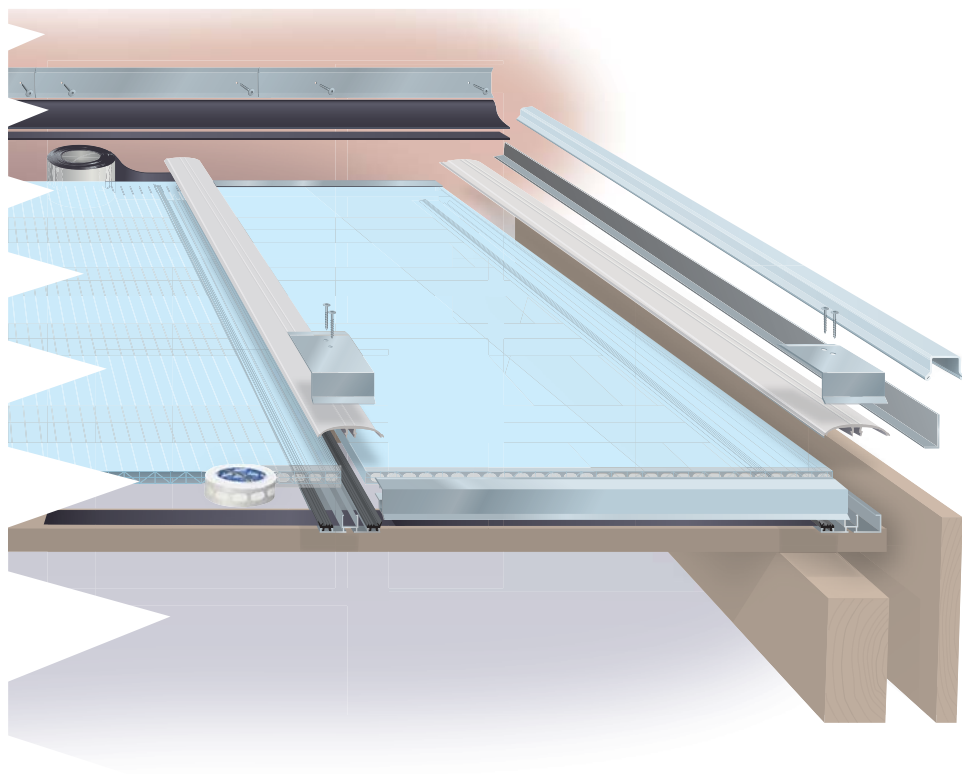

-  Monteringsvejledning - Lægteløsning 10/16 mm
-  Monteringsanvisningar - Läktlösning 10/16 mm
-  Monteringsanvisning - Lekteløsning 10/16 mm
-  Asennusohje - Rimaratkaisu sivut 10/16 mm





Lægteløsning 10/16 mm/Läktlösning 10/16 mm
 Lekteløsning 10/16 mm/Rimaratkaisu sivut 10/16 mm

Pladetykkelse mm Plattornas tjocklek mm Platetykkelse mm Levyn paksuus mm	Pladebredde mm Plattornas bredd mm Platebredde mm Levyn leveys mm	Profilavstånd A mm (mitte til mitte) Profilavstånd A mm (mitten till mitten) Profilavstånd A mm (midt til midt) Profiliväli A mm (keskikohdasta keskikohtaan)	Lægteafstand B max. mm Läktavstånd B max. mm Lekteavstånd B maks. mm Rimaväli B max. mm
10	700/820	725/845	800
16	980/1200	1005/1225	1000



Før du starter

For at sikre, at du får den fulde glæde af dit udestuetag, bør følgende punkter overholdes!

- ✓ Minimumsfald på taget er 30 mm pr. meter.
- ✓ At pladerne har 25 mm luft til udvidelse ved tilslutning til muren.
- ✓ Til spær og remme bør der anvendes limtræ.
- ✓ Ved montage i vinterperioden skal PVC-dæklisterne, bitumentape og butylbånd forvarmes inden monteringen. Lad delene ligge i et lunt rum nogle timer, og monter dem umiddelbart herefter.



Innan du börjar

För att se till att du får maximal glädje av ditt tak på uterummet bör följande punkter följas!

- ✓ Minimifall på taket är 30 mm per meter.
- ✓ Att plattorna har 25 mm luft för att kunna utvidga sig vid anslutningen till muren.
- ✓ Till takbjälkar och läkter används limträ.
- ✓ Vid montering under vintern ska PVC-kappan, bitumentejpen och butylbandet förvärmas före montering. Låt dem ligga i ett varmt rum några timmar och montera dem omedelbart därefter.



Før du starter

For å sikre deg at du får full glede av vinterhagetaket ditt, bør følgende punkter overholdes!

- ✓ Taket må helle minimum 30 mm pr. meter.
- ✓ Platene skal ha et utvidelsesmellomrom på 25 mm til veggen.
- ✓ Det bør brukes limtre til alle bjelker.
- ✓ Ved montering i vinterperioden skal PVC-dekklistene, bitumentape og butylbånd forvarmes før montering. La dem ligge i romtemperatur i et par timer, og monter dem deretter umiddelbart.





Ennen kuin aloitat

Seuraavia kohtia on noudatettava parhaan ulkokattorakenteen saamiseksi!

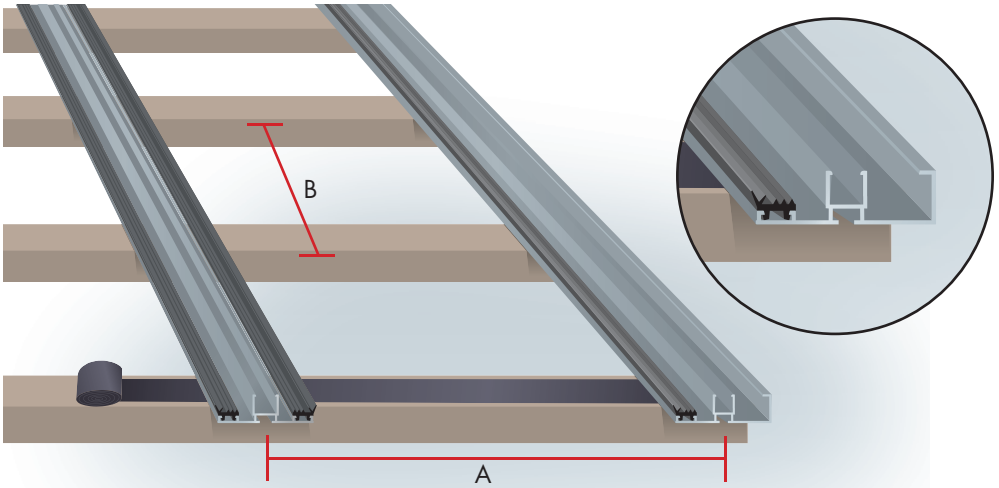
- ✓ Katon minimikaltevuus on 30 mm/metri.
- ✓ Levyjen ja seinän yhtymäkohdassa on oltava 25 mm ilmaa paisumisvaraksi.
- ✓ Parruihin ja alushirsiin on käytettävä liimapuuta.
- ✓ Talvikautena asennettaessa PVC-katelistat, bitumiteipit ja butyylinauha on esilämmitettävä ennen asen tamista. Anna niiden olla lämpimässä tilassa muuta mia tunteja ja asenna ne välittömästi sen jälkeen.







 Side- og midterprofilernes længde og placering er 50 mm fra bagvæg og 20 mm ud i tagrenden. De fastgøres til lægterne med 2 skruber pr. lægte. Tryk gummilisterne ned i sporene på profilerne, så den store læbe vender væk fra midten. Ekspansionsbåndet monteres yderst på frontrem mellem skinnerne. Ved 10 mm plade er B max. 800 mm, og ved 16 mm plader er B max. 1000 mm. Hvis der skal være inddækning under tagdhæng, monteres inddækningsgummi som på side 9.

 Sido- och mittprofilernas längd och placering är 50 från den bakre väggen och 20 mm ut i takrännan. De sätts fast mot läten med 2 skruvar per läkt. Tryck ned gummilisterna i spåren på profilerna så att den stora läppen är vänd bort från mitten. Expansionsbandet monteras ytterst på den främre brädorna mellan profilerna. Vid 10 mm platta är B max. 800 mm platta och vid 16 mm platta är B max. 1000 mm. Om det skall vara intäckning under takuthäng monteras intäckningsgummi som på sidan 9.

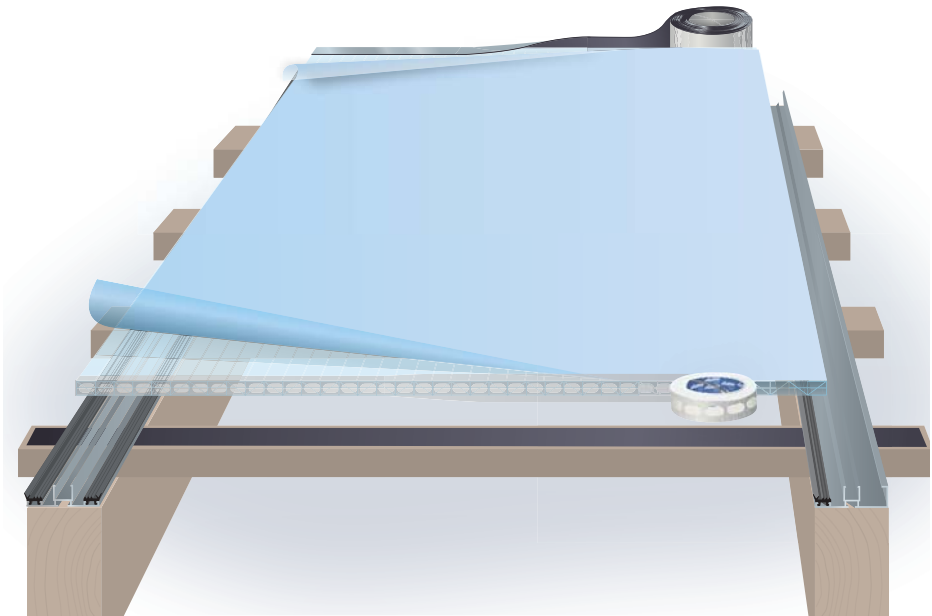
 Side- og midtprofilenes lengde og plassering skal være 50 mm fra bakvegg og 20 mm ut i takrenna. De festes til lektene med 2 skruber pr. lekte. Trykk gummilistene ned i sporene på profilene, slik at den store tungen peker utover fra midten. Ekspansjonsbåndet monteres ytterst på fremre tverrbjelke mellom skinnerne. Ved 10 mm plate er B maks. 800 mm, og ved 16 mm plater er B maks. 1000 mm. Hvis det skal være inndekning under takutheng monteres inndekningsgummi som på side 9.





 Sivu- ja keskiprofilien pituus ja sijoitus on 50 mm takaseinästä ja 20 mm kattokourun ylle. Ne kiinnitetään rimoihin 2 ruuvilla rimaa kohti. Paina kumilistat alas profiilien uriin siten, että suuri huuli kääntyy pois päin keskeltä. Paisuntanauha asennetaan ulommaiseksi etualushirrelle parujen väliin. 10 mm levyillä on B max. 800 mm ja 16 mm levyillä on B max. 1000 mm. Jos räystäään alusta katetaan, asennetaan katekumi sivun 9 mukaisesti.



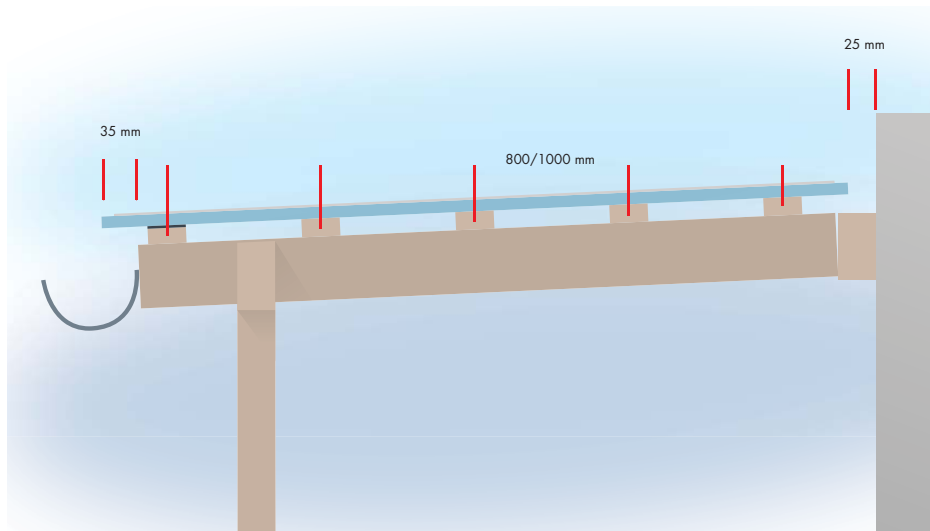



-  Fjern beskyttelsestape fra enderne af pladen samt frigør ca. 20 cm langs pladekanterne for folien. Montér sellotape på pladeenden mod tagrenden og bitumentape i modsatte ende.
-  Ta bort skyddstejpen från plattans ändrar samt frigör ca 20 cm längs kanterna på plattorna för folien. Montera sellotejp på änden av plattan mot takrännan och bitumentejp i den motsatta änden.
-  Fjern beskyttelsestape fra endene av platen og ta av ca. 20 cm av folien langs platekantene. Montér sellotape på den enden av platen som er ut mot takrenna, og bitumentape i den andre enden.
-  Poista suojateippi levyjen päistä ja irrota n. 20 cm foliota levyn reunoja pitkin. Asenna selluteippi levynpäähän, joka asetetaan kattokourua vasten ja bitumiteippi vastakkaiseen päähän.

Ilægning af plade/Ilægning av plattan Platen legges ned/Levyjen asetus

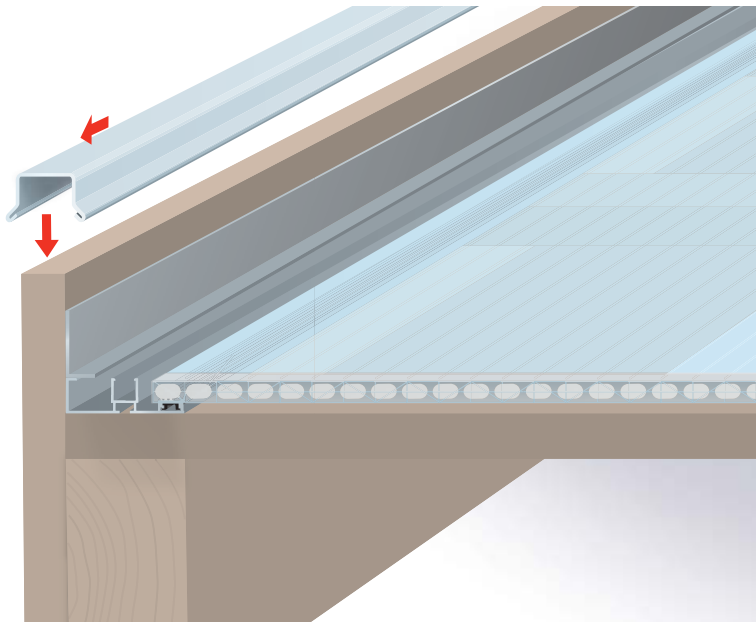



-  Bemærk teksten på folien, der angiver hvilken side af pladen, som skal vende op. Ilæg pladen mellem lægteprofilerne, således at pladen har 25 mm luft mod mur og ender 35 mm ud over spærende. Se hvilken afstand der skal være mellem lægterne på side 4.
-  Se texten på folien som anger vilken sida av plattan som ska vändas uppåt. Läg i plattan mellan clippskenorna så att plattan har 25 mm luft mot muren och slutar 35 mm ut över bjälkändarna. Se på sidan 4 vilket avstånd det skall vara mellan ribborna.
-  Legg merke til teksten på folien som sier hvilken side av platen som skal vende oppover. Legg platen mellom klikkskinnene slik at platen har 25 mm avstand til vegg og ender 35 mm utenfor enden av takbjelken. Se hvilken avstand det skal være mellom lektene på side 4.
-  Katso folion tekstistä, mikä levypuoli on käännettävä ylöspäin. Laita levyt liitinkiskojen väliin siten, että levyn ja seinän välille jää 25 mm ilmaa ja levyn toinen pää menee 35 mm parrun yli. Katso sivulta 4 kuinka suuri etäisyys rimojen välillä pitää olla.



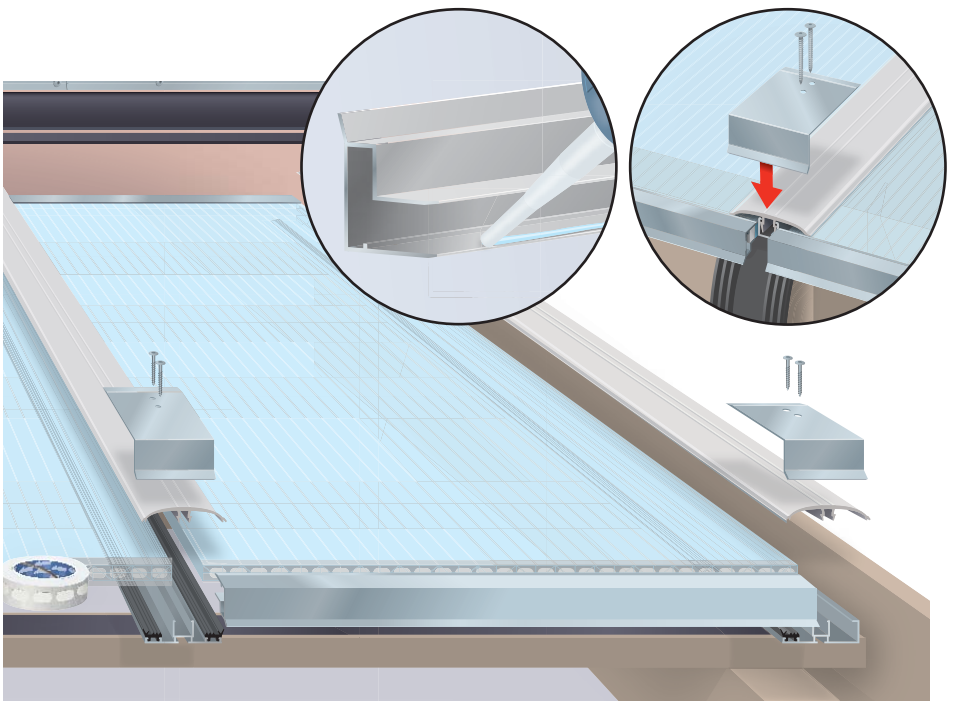

-  Der afsluttes med sternvinkel og sternkapsel som vist. Sternkapsel fastgøres med skruer eller søm. Hvis sideinddækning er mod mur, anvendes løsning på side 9.
-  Det avslutas med en bakvinkel och bakkapsel enligt illustrationen. Bakkapseln sätts fast med skruv eller spik. Om sidointäckning är mot mur, används lösningen på sidan 9.
-  Det avsluttes med vindbordsvinkel og vindbordskapsel som vist. Vindbordskapsel festes med skruer eller spiker. Hvis sideinndekning er mot mur, benyttes løsningen på side 9.
-  Tämä on tehtävä katelistan vuoksi. Lopuksi asennetaan tuulilauta ja tuulilaudan suoja. Jos sivukate on muuria vasten, käytetään sivun 9 ratkaisua.



 Vandnæseprofil skal være lig med pladebredde. Vend vandnæsen rundt og udlæg en silikonestribe 5 mm inde. Vend vandnæsen rundt igen og skyd det ind over plade enden, så silikonen trykkes ned mod pladens overside. Afkort dæklisterne så de kun spænder fra vandnæsen og til enden af klipseskinnen i modsatte ende. Med start fra vandnæsen trykkes dæklisten ned i klipseskinnen. Brug gummihammer. Vandnæseprofillet fastgøres med stopbeslag på samtlige spær. Læg en silikonefuge rundt om stopbeslaget.

 Profilen ska vara lika bred som plattan. Vänd runt profilen och lägg ut en silikonsträng på 5 mm på insidan. Vänd runt profilen igen och skjut den in över plattan så att silikonen trycks ned mot plattans översida. Korta täcklisterna så att de bara spänner från profilen och till änden av clipsskenan i motsatt ände. Med början från profilen trycks täcklisten ned i clipsskenan. Använd gummiklubba. Profilen sätts fast med stoppbeslag på samtliga bjälkar. Lagg en silikonfog runt om stoppbeslaget.

 Vanneseprofilen skal være lik platebredden. Snu vannesen og legg en silikonstribe 5 mm inne. Snu vannesen igjen og skyv den inn over plateenden, slik at silikonen trykkes ned mot oversiden av platen. Sag til dekklistene slik at de kun går fra vannesen til enden av klikkskinnen i den andre enden. Begynn fra vannesen og trykk dekklisten ned i klikkskinnen. Bruk gummihammer. Vanneseprofilen festes med stoppbeslag på samtlige tabbjelker. Legg en silikonfuge rundt stoppbeslaget.

 Vesinokkaprofiilin leveys on oltava sama kuin levyn leveyden. Käännä vesinokka ympäri ja laita sisäpuolelle 5 mm silikoniraita. Käännä vesinokka ympäri uudestaan ja työnnä se levyn päähän siten, että silikonin painuu levyn yläpuolta vasten. Lyhennä katelistoja siten, että ne ulottuvat vain vesinokasta liitinkiskon päähän vastakaisella puolella. Katelista painetaan vesinokasta aloittaen alas liitinkiskoon. Käytä kumivasaraa. Vesinokkaprofiili kiinnitetään stoppareilla kaikkiin parruihin. Laita silikonisauma stopparin ympärille.

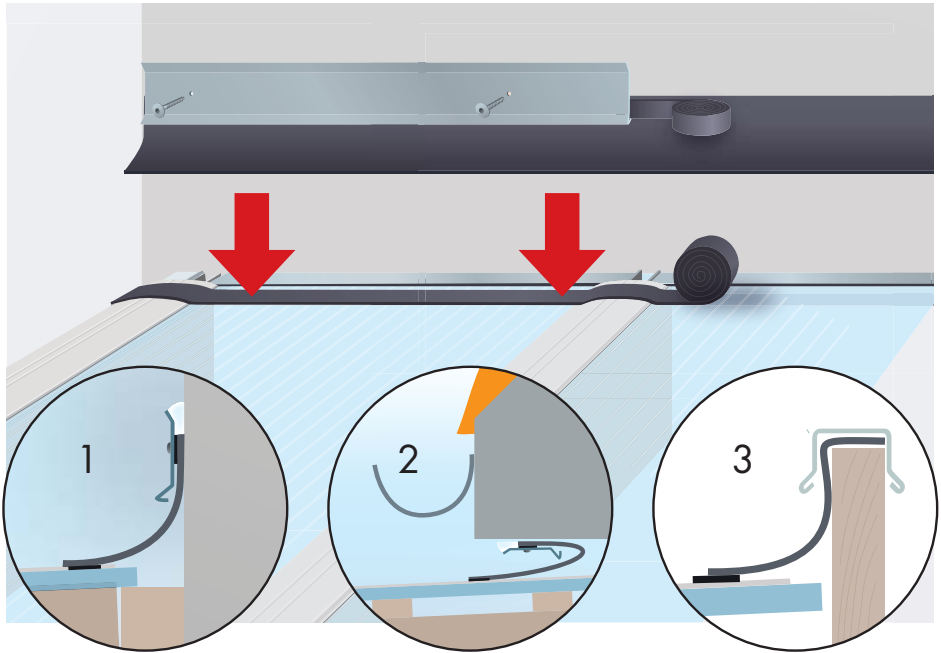

Fjern beskyttelsesfolien fra pladerne. Butylbåndet monteres som vist ovenpå pladerne. Inddækningsgummiet trykkes ned mod butylbåndet og føres op af væggen. Det fastholdes til fugeskinnen med butylbånd. Fugeskinnen fastgøres til væggen ca. 90 mm over pladerne med 2 stk. blindnitter i 5 mm huller pr. skinne. Inddækningsgummiet skal uhindret kunne arbejde 25 mm i pladernes længderetning. Detaljetegning 2 er ved inddækning under tagudhæng og detaljetegning 3 er hvis bagende af pladen afsluttes mod stern.



Ta bort skyddsfolien från plattorna. Butylbandet monteras enligt illustrationen ovanpå plattorna. Intäckningsgummit trycks ned mot butylbandet och förs upp längs väggen. Det hålls fast mot fogskenan med butylband. Fogskenan sätts fast på väggen ca 90 mm över plattorna med 2 st. blindnitar i 5 mm håll på varje skena. Intäckningsgummit ska obehindrat kunna arbeta 25 mm i plattornas längdriktning. Detaljillustration 2 är vid intäckning under takuthäng och detaljillustration 3 om bakändan av plattan avslutas mot takfoten.



Fjern beskyttelsesfolien fra platene. Butylbåndet monteres oppå platene som vist. Inndekkingsgummien trykkes ned mot butylbåndet og føres oppover veggen. Den festes til fugeskinnen med butylbånd. Fugeskinnen festes til veggen ca. 90 mm over platene med 2 stk. blindnagler i 5 mm hull pr. skinne. Inndekkingsgummien skal uhindret kunne gå seg 25 mm i platenes lengderetning. Detaljetegning 2 er ved inndekning under takutheng og detaljetegning 3 er hvis bakenden av platen avsluttes mot takfoten.



Poista suojafolio levyistä. Butyylinauha asennetaan levyihin kuvan mukaisesti. Katekumi painetaan butyylinauhaa vasten ja vietään seinälle. Se kiinnitetään saumakiskoon butyylinauhalla. Saumakisko kiinnitetään seinään n. 90 mm levyjen ylle 2 pistoniitillä 5 mm rei'illä per kisko. Katekumin on pystyttävä työskentelemään esteettömästi 25 mm alueella levyjen pituussuunnassa. Piirros 2 on räystään alustaa peitettäessä ja piirros 3 jos levyn pääty on räystästä vasten.

Kipsamlinger og grater/Ryggmontering och kanter Møner/Kuistiasennukset ja selkätaitte

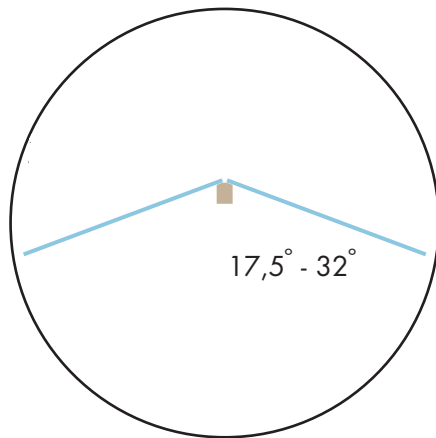
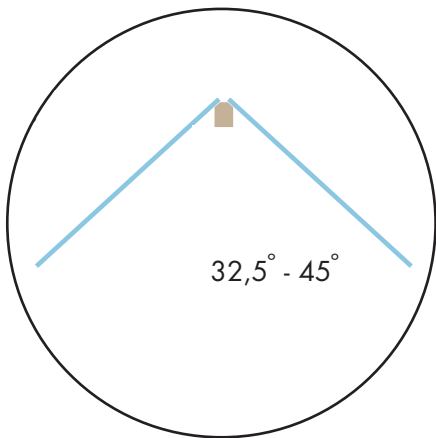

Sammenbygning af tagflader med forskellig hældning, kan ske med specialprofiler. Til spidse tage ($32,5^\circ - 45^\circ$) er profilbredden 86 mm, og til fladere tage ($17,5^\circ - 32,5^\circ$) er profilbredden 76 mm. RIATHERM® pladerne skal være understøttet langs hele samlingen.



Sammansättningen av takytorna med olika lutning kan ske med specialprofiler. Till takspetsen ($32,5^\circ - 45^\circ$) är profilbredden 86 mm och till plattare tag ($17,5^\circ - 32,5^\circ$) är profilbredden 76 mm. RIATHERM®-plattorna ska stöttas längs hela montaget.





Takflater med ulik helling kan settes sammen med spesialprofiler. Til spisse tak ($32,5^\circ - 45^\circ$) er profilbredden 86 mm, og til fladere tak ($17,5^\circ - 32,5^\circ$) er profilbredden 76 mm. RIATHERM®-platene må ha støtte under hele møneskjøten.



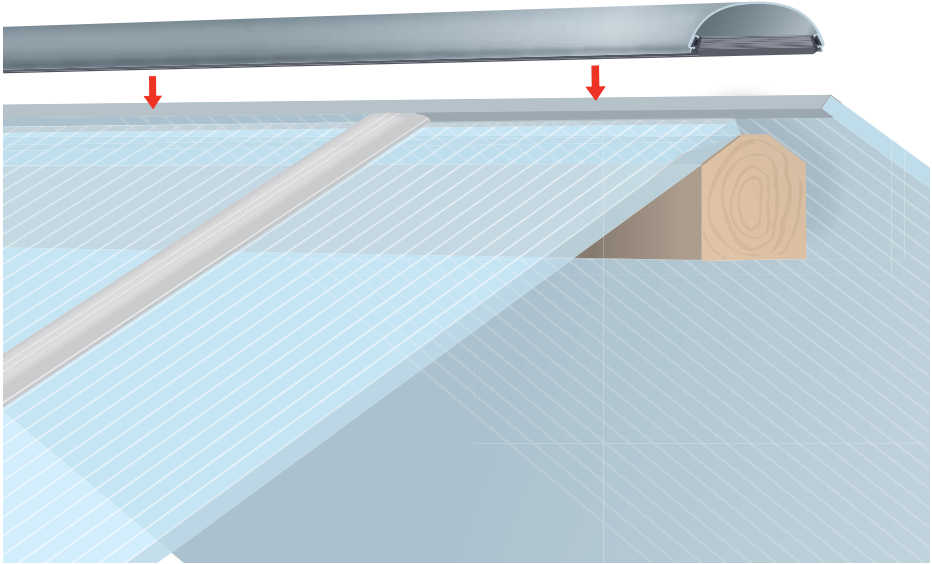

Kattopinnat, joilla on erilainen kaltevuus, voi liittää yhteen erikoisprofiileilla. Harjakatoilla ($32,5^\circ - 45^\circ$) on profiilin leveys 86 mm ja tasaisemmillä katoilla ($17,5^\circ - 32,5^\circ$) on profiilin leveys 76 mm. RIATHERM® levyjä on tuettava koko asennuksen osalta.



 Underlaget for pladerne skal være glat og homogent på kip- eller gratspæret. Pladerne skal kunne arbejde uhindret ved længdeændringer (ca. 4 mm/m) og ved temperaturændringer. Tryk gummilisterne ned i sporene på klemprofilet, så den store læbe vender væk fra midten. Hvor dæklisten er under klemprofilet, fjernes gummilisten.

 Underlaget till plattorna ska vara glatt och homogent på rygg- eller kantspåret. Plattorna ska kunna arbeta obehindrat vid längdändringar (ca 4 mm/m) och vid temperaturförändringar. Tryck ned gummilisterna i spåren på klämprofilen så att den stora läppen är vänd bort från mitten. Där täcklisten är under klämprofilen tas gummilisten bort.

 Underlaget for platene må være glatt og homogent på mønebjelken. Platene må uhindret kunne gi seg ved lengdeendringer (ca. 4 mm/m) og ved temperaturendringer. Trykk gummilistene ned i sporene på klemmeprofilen, slik at den store tungen peker utover fra midten. På de stedene hvor det er dekklist under klemmeprofilen, fjernes gummilisten.

 Levyjen alustan on oltava tasainen ja yhtenäinen kuisti- tai selkätaiteparruilla. Levyjen on pystyttävä työskentelemään esteettömästi pituusmuutoksilla (n. 4 mm/metri) ja lämpötilan vaihteluilla. Paina kumilistat alas liitinprofiilin uriin siten, että suuri huuli kääntyy pois päin keskiosasta. Siltä osalta, jolla katelista on liitinprofiilin alla, poistetaan kumilista.

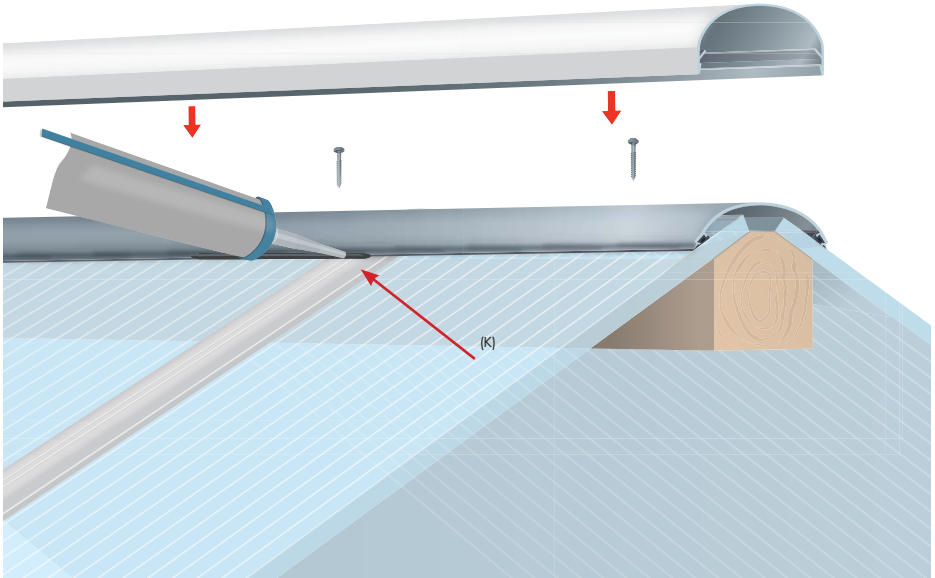

- Klemprofilet monteres som vist oven på pladerne og fastgøres med specielle skruer pr. 500 mm. Der fuges med Silpruf silikone ved kontrapunkterne (K). Til sidst klippes det hvide dækprofil fast ovenpå klemprofilet.
- Klämprofilen monteras enligt ovanstående illustration och sätts fast med speciella skruvar var 500 mm. Det fogas med Silpruf silikon vid kontrapunkterna (K). Till sist sätt den vita täckprofilen fast med clips övanpå klämprofilen.
- Klemmeprofilen monteres oppå platene som vist og festes med spesielle skruer for hver 500 mm. Det fuges med Silpruf silikon ved kontrapunktene (K). Til sist klikkes den hvite dekkprofilen fast oppå klemmeprofilen.
- Liitinprofiili asennetaan kuvan mukaisesti levyjen päälle ja kiinnitetään erikoisruuveilla 500 mm välein. Tiivistä Silpruf silikonilla vastakohtissa (K). Lopuksi valkoinen kateprofiili klikataan kiinni liitinprofiiliin.

Opbevaring, rengøring og gode råd



Opbevaring af RIATHERM® plader før montering

Ribbeplader skal ved opbevaring inden brug ligge på et plant og tørt underlag og være tildækket, så varmeophobning, der kan medføre deformation, undgås. Risikoen for deformation forsvinder naturligvis ved indbygning i de endelige konstruktioner.

Forarbejdning af RIATHERM® plader

Savning kan foretages med fintandet håndsav eller med el-sav, påmonteret en fintandet klinge, men sørg for, at pladen ligger på et fast underlag, så kanten langs savskæret ikke splintres på grund af vibrationer. Hvis der opstår grater langs savskæret, fjernes disse med en høvl. - Husk at fjerne skæresmulder fra kanalerne med støvsuger eller trykluft.

Efter montering

Efter montering af system RIATHERM® fjernes al beskyttelsesfolie fra pladerne. Eventuelle pletter af fedt, snavs eller lignende på pladerne kan fjernes med en blød klud fugtet med sæbevand. Efter denne rensning spules med rent vand.

Almindelig rengøring

Til almindelig rengøring af RIATHERM® plader benyttes varmt sæbevand eller stærkt fortyndede opløsninger af milde rengøringsmidler. Indvendigt bør benyttes en blød svamp eller klud, hvorimod der udvendigt kan anvendes en svaber påsat en blød svamp. Rengøringen afsluttes med en afvaskning med rent vand.

Bemærk!

- Anvend ikke slibende eller stærkt alkaliske rengøringsmidler på pladerne.
- Brug ikke barberblade, knive eller lignende i forbindelse med rengøringen.

Hyppig udluftning i starten

Når du har taget din nye udestue i brug, svarer det helt til, at det var et nyt hus, du flytter ind i. Bygningsmaterialerne indeholder store fugtmængder, især beton og trykimprægneret træ. Et tydeligt tegn på for stor luftfugtighed er, at der danner sig dug/kondens på de lodrette glaspartier. Vi anbefaler derfor at sørge for opvarmning og en god ventilation og udluftning i udestuen, indtil al overskuds fugten har forladt bygningsmaterialerne.

Afmontering af pladerne

Hvis det på et tidspunkt, på grund af konstruktionsmæssige ændringer eller lignende, skulle blive nødvendigt at afmontere pladerne, skal man huske at mærke den coatede overside med "OP".

Dette for at sikre, at pladerne ved genopsætningen fortsat vender den coatede side opad. Under oplagring af de nedtagne plader, må disse ikke lægges direkte oven på hinanden eller direkte på fugtige overflader som f.eks. græs.

Diverse

RIATHERM® ribbeplader har, afhængig af tykkelsen, en isoleringsværdi, der modsvarer en thermorude. Dog skal man være opmærksom på, at såfremt en lukket udestue om vinteren kun opvarmes periodisk af solen og tilmed ikke er tilstrækkeligt ventileret, så kan der, ligesom for thermoruder, opstå dugproblemer på undersiden.

Ribbepladen leveres med 2 glatte overflader med en beskyttende folie på begge sider. Husk at vende den rigtige side opad (angivet på folien).

Förvaring, rengöring och goda råd

Förvaring av RIATHERM®-plattor innan montering

Ribbplattorna ska ligga på ett plant och torrt underlag och vara täckta så att värmen inte ökas och orsakar deformation innan användning. Risken för deformation försvinner naturligtvis när de byggs in i de slutliga konstruktionerna.

Förarbete av RIATHERM®-plattor

De går att såga med en fintandad handsåg eller med en elsåg med en fintandad klinga, men se till att plattan ligger på ett fast underlag så att kanten längs snittet inte splittras på grund av vibrationer. Om det uppstår kanter längs snittet tas dessa bort med en hyvel. - Kom ihåg att ta bort sågsån från kanalerna med dammsugare eller tryckluft.

Efter montering

Efter montering av RIATHERM®-systemet ska all skyddsplast tas bort från plattorna. Eventuella fläckar av fett, smuts eller liknande kan tas bort från plattorna med en mjuk trasa som fuktats med såpavatten. Efter denna rengöring spolar du med rent vatten.

Allmän rengöring

För allmän rengöring av RIATHERM®-plattorna används varmt såpavatten eller starkt förtunnande lösningar av milda rengöringsmedel. Invändigt bör man använda en mjuk svamp eller trasa, med utvändigt kan man använda en mopp med en mjuk svamp. Rengöringen avslutas med en tvätt med rent vatten.

Obs!

- Använd inte slipande eller starkt alkaliska rengöringsmedel på plattorna.
- Använd inte rakblad, knivar eller liknande när du rengör.

Frekvent luftning i början

När du har lagt taket på ditt nya uterum är det som ett helt nytt hus du flyttar in i. Byggmaterialen innehåller stora fukt mängder, särskilt betong och tryckimpregnerat trä. Ett tydligt tecken på hög luftfuktighet är att det bildas dagg/kondens på de lodräta glaspartierna. Vi rekommenderar därför att du sörjer för uppvärmning och god ventilation i uterummet tills all överskottsfukt har lämnat byggmaterialen.

Bortmontering av plattorna

Om det, på grund av konstruktionsmässiga förändringar eller liknande, skulle bli nödvändigt att montera bort plattorna ska man komma ihåg att märka den belagda översidan med "UPP". Detta för att se till att plattorna har den belagda sidan uppåt när de monteras tillbaka igen. Under tiden de nedtagna plattorna lagras får de inte läggas direkt ovanpå varandra eller direkt på fuktiga ytor som gräs.

Diverse

RIATHERM® ribbplattor har, beroende på tjockleken, ett isoleringsvärde som motsvarar ett termofönster. Dock ska man vara uppmärksam på att så länge ett stängt uterum bara periodiskt värms av solen och inte är tillräckligt ventilerat, så kan det, precis som för termofönster, uppstå fuktproblem på undersidan.

Ribbplattan levereras med 2 glatta ytor med en skyddsplast på båda sidor. Kom ihåg att vända den rätta sidan uppåt (anges på plasten).

Oppbevaring, rengjøring og gode råd

Oppbevaring av RIATHERM®-plater før montering

Ved oppbevaring før bruk skal ribbeplater ligge på et plant og tørt underlag og være dekket, slik at varmeoppbygning, som kan medføre deformasjon, unngås. Risikoen for deformasjon forsvinner naturligvis når platene bygges inn i de endelige konstruksjonene.

Tilpassing av RIATHERM®-plater

Platene kan sages med fintannet stikksag eller med elektrisk sag med fintannet blad, men sørg for at platen ligger på et fast underlag, slik at kanten langs kuttet ikke splintres på grunn av vibrasjoner. Hvis det oppstår grader langs kuttet, fjernes disse med en høvel. - Husk å fjerne sagspon fra kanalene med støvsuger eller trykkluft.

Etter montering

Etter montering av system RIATHERM® fjernes all beskyttelsesfolie fra platene. Eventuelle flekker av fett, smuss e.l. på platene kan fjernes med en myk klut fuktet med såpevann. Etter denne rensingen spyles du med rent vann.

Vanlig rengjøring

Til vanlig rengjøring av RIATHERM®-plater brukes varmt såpevann eller sterkt fortynnede oppløsninger av milde rengjøringsmidler. Innvendig bør det brukes en myk svamp eller klut, mens det utvendig kan brukes en myk svamp som er satt på en nal. Rengjøringen avsluttes ved å vaske over med rent vann.

NB!

- Bruk ikke slipende eller sterkt alkaliske rengjøringsmidler på platene.
- Bruk ikke barberblad, kniver e.l. i forbindelse med rengjøringen.

Hyppig lufting i starten

Når du har tatt i bruk den nye vinterhagen din, svarer det helt til at du har flyttet inn i et nytt hus. Bygningsmaterialene inneholder store fuktmengder, spesielt betong og trykkimpregnert tre. Et tydelig tegn på for stor luftfuktighet er at det dannes dugg/kondens på de lodrette glasspartiene. Vi anbefaler derfor å sørge for oppvarming og god ventilasjon og lufting i vinterhagen inntil all overskuddsfukten har forlatt bygningsmaterialene.

Avmontering av platene

Hvis det på et tidspunkt, på grunn av konstruksjonsmessige endringer e.l., skulle bli nødvendig å avmontere platene, må man huske å merke oversiden (den siden som har belegget) med "OPP", dette for å sikre at platene fortsatt har siden med belegget opp når de blir montert igjen. Mens platene oppbevares, må de ikke ligge direkte oppå hverandre eller direkte på fuktige overflater som f.eks. gress.

Diverse

RIATHERM®-ribbeplater har, avhengig av tykkelsen, en isolasjonsverdi som svarer til isolerglass. Likevel skal man være oppmerksom på at dersom en lukket vinterhage om vinteren bare varmes opp periodisk av sola og dessuten ikke er tilstrekkelig ventilert, kan det, akkurat som med isolerglass, oppstå duggproblemer på undersiden.

Ribbeplaten leveres med 2 glatte overflater med en beskyttende folie på begge sider. Husk å legge den riktige siden opp (står på folien).



Säilytys, puhdistus ja hyviä neuvoja

RIATHERM® levyjen säilytys ennen asentamista

Uraleyvyt on säilytettävä ennen käyttöä tasaisella ja kuivalla alustalla ja ne on peitettävä, jotta epämuodostumia aiheuttavalta lämmön kerääntymiseltä vältytään. Epämuodostumien riski häviää luonnollisesti rakentamisen yhteydessä.

RIATHERM® levyjen esivalmistelu

Sahaus on tehtävä hienohampaisella käsisahalla tai sähkösahalla, johon on asennettu hienohampainen terä. Huolehdi siitä, että levyn alla on tasainen alusta, jotta sahausviillon reuna ei rikkoudu värähtelyn takia. Jos sahausviillosta aiheutuu särmiä, voi ne poistaa höyläämällä. Muista poistaa sahanpurut kanavista pölynimurilla tai paineilmalla.

Asennuksen jälkeen

RIATHERM® kattolevyjen asennus viimeistellään poistamalla levyjen suojafoliot. Mahdolliset rasva-, lika-, ym. tahrat levyillä voidaan poistaa pehmeällä rievulla, jota on kostutettu saippuavedessä. Tämän puhdistuksen lopuksi huuhdellaan puhtaalla vedellä.

Tavallinen puhdistus

RIATHERM® kattolevyjen tavalliseen puhdistukseen käytetään saippuavettä tai vahvasti veteenhennettuja mietoja puhdistusaineita. Levyjen sisäpuolen puhdistukseen käytetään pehmeää sientä tai riepua kun taas ulkopuoli puhdistetaan teleskooppivarrella, johon on kiinnitetty pehmeä sieni.

Puhdistus viimeistellään puhtaalla vesipesulla.

HUOM!

- Älä käytä hiovia tai vahvasti alkaalisia puhdistusaineita levyjen puhdistukseen.
- Älä käytä partateriä, veitsiä tm. puhdistuksen yhteydessä.

Toistuva tuuletus alussa

Uuden ulkorakennuksen käyttöönotto vastaa käytännössä täysin uuden talon käyttöönottoa. Rakennusmateriaalit, erikoisesti betoni ja painekyllästetty puu, sisältävät suuren määrän kosteutta. Selkeä merkki suuresta ilmankosteudesta on huuru/kondenssivesi, joka kerääntyy pystysuoriin ikkunoihin. Suosittelemme, että huolehdit ulkorakennuksen lämmityksestä ja hyvästä ilmankierrosta ja tuuletuksesta siihen saakka kunnes ylijäämäkosteus on hävinnyt rakennusmateriaaleista.

Levyjen irrottaminen

Jos rakennemuutoksesta tm syystä johtuen kattolevyt täytyy irrottaa, täytyy levyjen pinnoitettu yläpuoli merkitä "YP".



Näin varmistat, että levyt uudelleen asennettaessa muistetaan kääntää pinnoitettu puoli ylöspäin. Irrotettuja levyjä ei saa säilyttää suoraan päällekkäin pinoten eikä niitä myöskään saa asettaa suoraan kosteiden pintojen päälle, kuten esim. nurmikolle.

Lisäksi

RIATHERM® uraleyvyillä on paksuudesta riippuen termoikkunoita vastaavat eristysominaisuudet. On kuitenkin huomioitava, että jos suljetun ulkorakennuksen ainoana lämmityksenä talvella on kausittainen aurinko ja ilmankierto ei ole riittävä, voi katon alapuolella ilmetä kosteusongelmia aivan samalla tavalla kuin termokkunoissa. Uraleyvyt toimitetaan 2 sileällä pinnalla, joissa on suojafolio molemmilla puolilla. Muista kääntää oikea puoli ylöspäin (ks. merkintä foliossa).

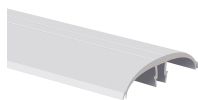
RIALIGHT® Profilsystem - Lægteløsning
 RIALIGHT® Profilsystem - Läktlösning
 RIALIGHT® Profilsystem - Lekteløsning
 RIALIGHT® Profilsystem - Rimaratkaisu



-  Dækliste
-  Täcklist
-  Dekklist
-  Katelista

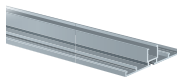

-  Midterprofil
-  Mittprofil
-  Midtprofil
-  Keskiprofiili

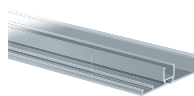

-  Sideprofil
-  Sidoprofil
-  Sideprofil
-  Sivuprofiili

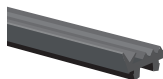





-  Gummiliste
-  Gummilist
-  Gummilist
-  Kumilista



-  Vandnæseprofil
-  Profil
-  Vanneseprofil
-  Vesinokkaprofiili



-  Selvborende skruer
-  Självborrande skruvar
-  Selvborende skruer
-  Itseporaava ruuvi

Tilbehør/Tillbehör/Tilbehør/Lisätarvikkeet



- Silpruf Silikone fugemasse
- Silpruf Silikon fogmassa
- Silpruf silikonfugemasse
- Silpruf Silikone tiivistemassa



- Stopbeslag
- Stoppbeslag
- Stoppbeslag
- Stoppariruuvi



- Sellotape
- Sellotejp
- Sellotape
- Selluteippi



- Ekspansionsbånd
- Expansionsband
- Ekspansjonsbånd
- Paisuntanauha



- Bitumentape
- Bitumentejp
- Bitumentape
- Bitumiteippi

Specialtilbehør/Specialtillbehör/Spesialtilbehør/Erikoistarvikkeet

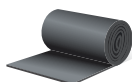

- Inddækningsgummi
- Intäckningsgummi
- Inndekkingsgummi
- Katekumi

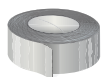

- Butylbånd
- Butylband
- Butylbånd
- Butyylinauha

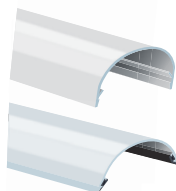

- Profiler til kip- og gratspær
- Profiler för rygg- och kantspår
- Profiler til mønebjelke
- Kuisti ja selkäharja profiilit

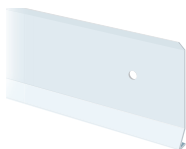

- Fugeskinne
- Fogskena
- Fugeskinne
- Saumakisko



- Sternvinkel
- Bakvinkel
- Vindbordsvinkel
- Tuulilauta

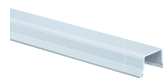

- Sternkapsel
- Bakkapsel
- Vindbordskapsel
- Tuulilaudan suoja



5 709128 657275

Brochure nr. 1433006

RIAS A/S, Industrivej 11, P. O. Box 179, DK:4000 Roskilde
Tel.: +45 46 77 00 40, Fax: + 45 46 77 01 40, www.rias.dk



applied know how