

REOLSYSTEM TIL GARAGE OG VÆRKSTED

2 HØJSKABE • 3 OVERSKABE • 3 UNDER-/SKUFFESKABE

HYLLSYSTEM FÖR GARAGE OCH VERKSTAD - 2 HÖGSKÅP • 3 VÄGGSKÅP • 3 UNDER-/LÅDSKÅP

HYLLESYSTEM TIL GARASJE OG VERKSTED - 2 HØYSKAP • 3 OVERSKAP • 3 UNDER -/ SKUFFESKAP

330 x 192,5 x 47,2 CM (B x H x D)

330 CM



192,5 CM

DK • Læs og forstå denne monteringsvejledning inden montering.

- Pak alle skabe og hylde forsigtigt ud.
- Tjek at alle delene i indholdsfortegnelsen er inkluderet.
- Det anbefales at være to personer til monteringen.

SE • Läs och ta till dig informationen i monteringsanvisningen före montering.

- Packa försiktigt upp alla skåp och hyllor.
- Kontrollera att alla delar i innehållsförteckningen finns med.
- Det bör vara två personer som hjälps åt med monteringen.

NO • Les og forstå denne monteringsveiledningen før montering.

- Pakk forsiktig ut alle skap og hyller.
- Kontroller at alle delene i innholdsfortegnelsen er inkludert.
- Det anbefales å være to personer ved monteringen.

Værktøj der skal bruges (ikke inkluderet)

Verktøy som ska användas (medföljer ej)

Verktøy som skal brukes (ikke inkludert)

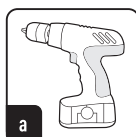

- Skruemaskine
- Skruvdragare
- Skrumaskin

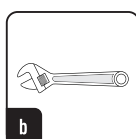

- Svensknögge
- Skiftnyckel
- Skiftenøkkel

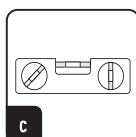

- Vatterpas
- Vattenpass
- Vater

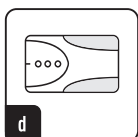

- Metal-, kabel- og lægdetektor
- Metall-, kabel- och regeldetektor
- Metall-, kabel- og lektedetektor

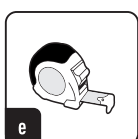

- Målebånd
- Måttband
- Målebånd

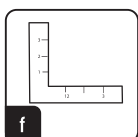

- Vinkel
- Vinkelhake
- Vinkel

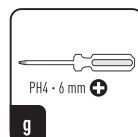

- Skruetrækker PH4 • 6 mm
- Skruvmejsel PH4 • 6 mm
- Skrutrekker PH4 • 6 mm

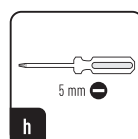

- Fladkærvet skruetrækker • 5 mm
- Flat skruvmejsel • 5 mm
- Flat skrutrekker • 5 mm

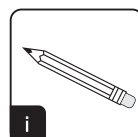

- Blyant
- Penna
- Blyant

INDEHOLDER · INNEHÅLLER · INNEHOLDER

Højskab m. 2 låger

- Højskåp med 2 luckor
- Højskap m. 2 dører

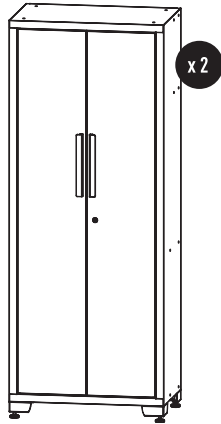

		Stk. - St.	DK	SE	NO
1		8	M6 møtrikker	M6 muttrar	M6 mutter
2		8	Afstandsskive	Distansbricka	Avstandsstykke
3		4	Nøgle	Nyckel	Nøkkel
4		8	M5 x 50 m bolt	M5 x 50 m skruv	M5 x 50 m bolt
5		40	M6 x 12 mm bolt	M6 x 12 mm skruv	M6 x 12 mm bolt
6		8	M5 x 12 mm bolt	M5 x 12 mm skruv	M5 x 12 mm bolt
7		8	Justérbar fod	Justerbar fot	Justerbar fot
8		6	Hylde	Hylla	Hylle

Underskab m. 4 skuffer

- Underskåp med 4 lådor
- Underskap m. 4 skuffer

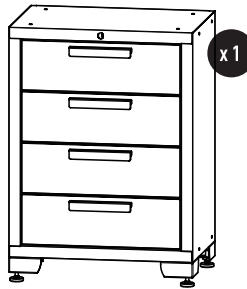

		Stk. - St.	DK	SE	NO
1		4	M6 møtrikker	M6 muttrar	M6 mutter
2		2	Afstandsskive	Distansbricka	Avstandsstykke
3		2	Nøgle	Nyckel	Nøkkel
4		2	M5 x 50 m bolt	M5 x 50 m skruv	M5 x 50 m bolt
5		24	M6 x 12 mm bolt	M6 x 12 mm skruv	M6 x 12 mm bolt
6		8	M5 x 12 mm bolt	M5 x 12 mm skruv	M5 x 12 mm bolt
7		4	Justérbar fod	Justerbar fot	Justerbar fot
8		0	Hylde	Hylla	Hylle

Underskab m. 2 låger

- Underskåp med 2 luckor
- Underskap m. 2 dører

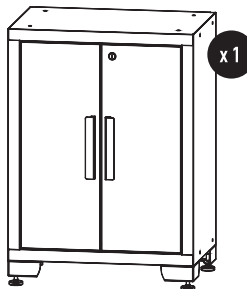

		Stk. - St.	DK	SE	NO
1		4	M6 møtrikker	M6 muttrar	M6 mutter
2		2	Afstandsskive	Distansbricka	Avstandsstykke
3		2	Nøgle	Nyckel	Nøkkel
4		2	M5 x 50 m bolt	M5 x 50 m skruv	M5 x 50 m bolt
5		24	M6 x 12 mm bolt	M6 x 12 mm skruv	M6 x 12 mm bolt
6		4	M5 x 12 mm bolt	M5 x 12 mm skruv	M5 x 12 mm bolt
7		4	Justérbar fod	Justerbar fot	Justerbar fot
8		1	Hylde	Hylla	Hylle

INDEHOLDER - INNEHÅLLER

Underskab m. 1 skuffe og 2 låger

• Underskåp med 1 låda och 2 luckor

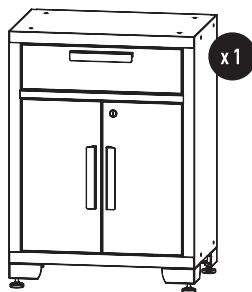

		Stk. - St.	DK	SE	NO
1		4	M6 møtrikker	M6 muttrar	M6 mutter
2		2	Afstandsskive	Distansbricka	Avstandsstykke
3		2	Nøgle	Nyckel	Nøkkel
4		2	M5 x 50 m bolt	M5 x 50 m skruv	M5 x 50 m bolt
5		24	M6 x 12 mm bolt	M6 x 12 mm skruv	M6 x 12 mm bolt
6		6	M5 x 12 mm bolt	M5 x 12 mm skruv	M5 x 12 mm bolt
7		6	Justérbar fod	Justerbar fot	Justerbar fot
8		1	Hylde	Hylla	Hylle

Overskab m. 2 låger

• Överskåp med 2 luckor

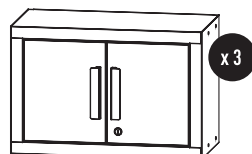

		Stk. - St.	DK	SE	NO
1		12	M6 møtrikker	M6 muttrar	M6 mutter
2		12	Afstandsskive	Distansbricka	Avstandsstykke
3		6	Nøgle	Nyckel	Nøkkel
4		12	M5 x 50 m bolt	M5 x 50 m skruv	M5 x 50 m bolt
5		12	M6 x 12 mm bolt	M6 x 12 mm skruv	M6 x 12 mm bolt
6		12	M5 x 12 mm bolt	M5 x 12 mm skruv	M5 x 12 mm bolt
7		0	Justérbar fod	Justerbar fot	Justerbar fot
8		0	Hylde	Hylla	Hylle

Bordplade

• Bänkskiva
• Bordplate

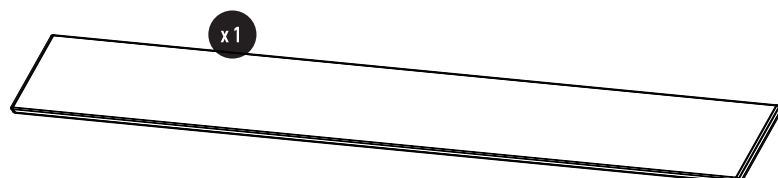

PLACERING/MONTERING • PLACERING/MONTERING • PLASSERING/MONTERING

Opmåling

Det samlede inventar/møbel måler ca. 330 x 192,5 x 47,2 cm (B x H x D)
Det er vigtigt at der måles præcist op inden opstilling og fastgørelse til væggen.
Fødderne kan justeres fra 80 - 105 mm i højden.

- Mål alle skabene individuelt, og notér alle målene.
- Vælg højden på fødderne, og markér højden på væggen hvor skabene skal stå.
- Lav en aftegning for bredden af hvert modul på væggen, for at sikre at skabene placeres præcist.
- Mål op og markér højden på underskabene og højskabene på væggen.

Det er vigtigt at alle streger lodret og vandret er i lod/vatter.

Mätning

Den totala inredningen/möbeln mäter ca 330 x 192,5 x 47,2 cm (B x H x D)
Det är viktigt att mäta upp exakt innan montering och infästning i väggen.
Fötterna kan justeras från 80–105 mm i höjd.

- Mät alla skåp individuellt och anteckna alla mått.
- Välj höjd på fötterna och markera höjden på väggen där skåpen ska stå.
- Rita upp en markering för bredden av varje modul på väggen för att säkerställa att skåpen placeras exakt.
- Mät upp och markera höjden på underskåpen och höjskåpen på väggen.

Det är viktigt att alla streck lodrätt och vågrätt är i lod/våg.

Oppmåling

Det samlede inventaret/møbelet måler ca. 330 x 192,5 x 47,2 cm (B x H x D)
Det er viktig at det måles nøyaktig opp før oppstilling og festing på veggen.
Føttene kan justeres fra 80 til 105 mm i høyden.

- Mål alle skapene individuelt og noter alle mål.
- Velg høyde på føttene og marker høyden på veggen der skapene skal stå.
- Lag en tegning av bredden på hver modul på veggen, for å sikre at skapene plasseres presist.
- Mål opp og marker høyden på underskape- ne og høyskape på veggen.

Det er viktig at alle loddrette og vannrette streker er i lodd/vatter.

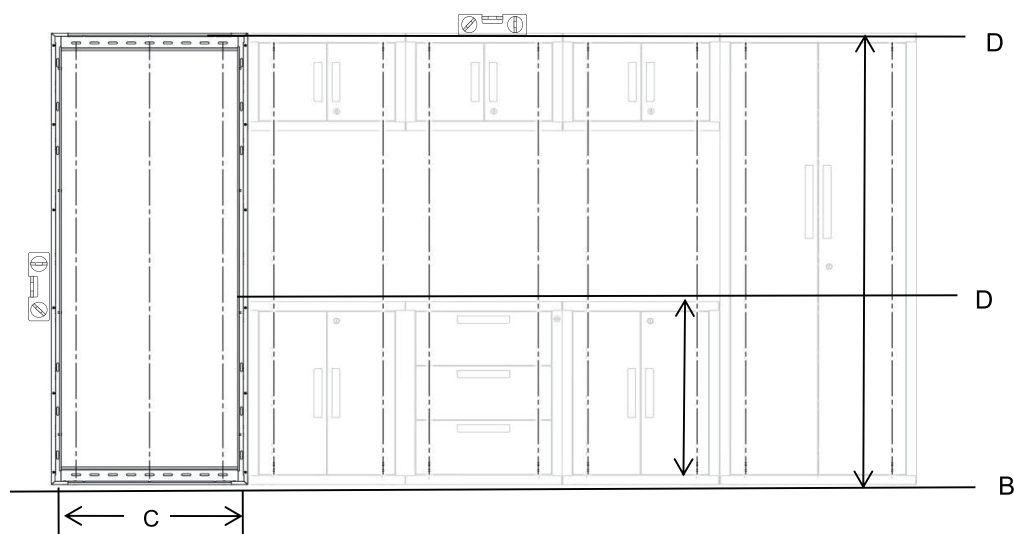
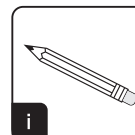
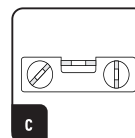

Montering af fødder

Læg alle skabene forsigtigt ned på en plan overflade, med fronten opad. Brug evt. et tæppe som underlag, for at undgå ridser.

- Monter 4 fødder på hvert skab med 16 stk. M6x12 bolte.

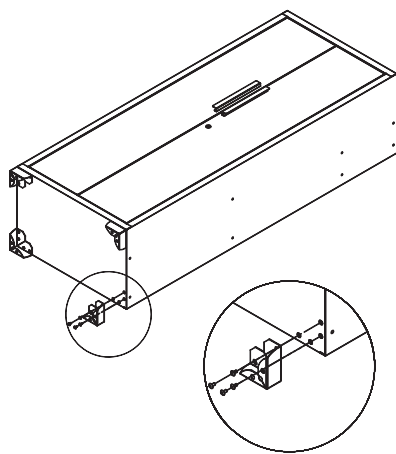

Montering av fötter

Lägg försiktigt ner alla skåp på en plan yta med framsidan uppåt. Använd eventuellt en matta som underlag för att undvika repor.

- Montera 4 fötter på varje skåp med 16 st. M6x12-skruvor.

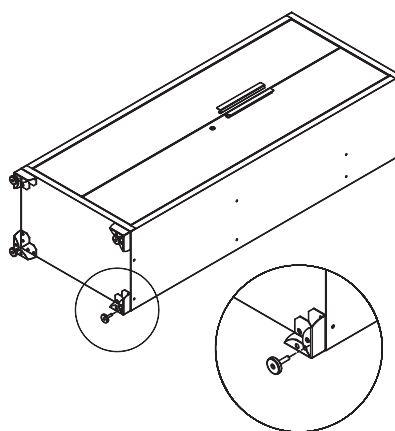

Montering av føtter

Legg alle skapene forsiktig ned på en plan overflate med fronten opp. Bruk ev. et teppe som underlag for å unngå riper.

- Monter 4 føtter på hvert skap med 16 stk. M6 x 12 bolter.

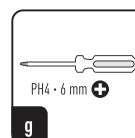

PLACERING/MONTERING • PLACERING/MONTERING • PLASSERING/MONTERING

Montering af håndtag

Alle håndtag er monteret omvendt (på indersiden) ved levering.

- Åbn skuffer og låger, og skru håndtagene af.
- Placer håndtaget på ydersiden af lågen eller skuffen, og skru det fast igen.

Montering av handtag

Vid leverans är alla handtag monterade omvänt (på insidan).

- Öppna lådor och luckor och skruva av handtagen.
- Placera handtaget på utsidan av luckan eller lådan och skruva fast det igen.

Montering av håndtak

Alle håndtak er monteret omvendt (på innsiden) ved levering.

- Åpne skuffer og dører og skru løs håndtakene.
- Plasser håndtaket på utsiden av døren eller skuffen og skru det fast igjen.

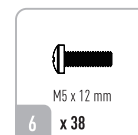
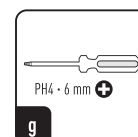

Montering af hylder

Hyllerne placeres i skabene i den ønskede højde. **OBS!** I højskabet er det vigtigt at placere en hylde midt i skabet, for at låsen kan fungere. Låsen griber fat i hylden når den låses.

Montering av hyllor

Hyllorna placeras i skåpen på önskad höjd. **OBS!** I högskåpet är det viktigt att placera en hylla mitt i skåpet för att låset ska fungera. Låset griper tag i hyllan när man låser.

Montering av hyller

Hyllene plasseres i skapene i ønsket høyde. **OBS!** I høyskåpet er det viktig å plassere en hylle midt i skåpet for at låsen skal fungere. Låsen tar tak i hyllen når den låses.

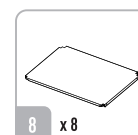

Afmontering af skuffer

Skuffen trækkes næsten helt ud. Pres det sorte håndtag opad i den ene side og nedad i den anden side, og træk forsigtigt skuffen ud.

Demontering av lådor

Lådan dras ut nästan helt. Tryck det svarta handtaget uppåt på ena sidan och nedåt på andra sidan och dra försiktigt ut lådan.

Demontering av skuffer

Skuffen trekkes nesten helt ut. Trykk det svarte håndtaket opp på den ene siden og ned på den andre siden, og trekk skuffen forsiktig ut.

Isætning af skuffer

Træk skinnerne helt ud og sæt skuffen forsigtigt ind i skinnen. Skub skuffen helt i, så skuffen igen låses fast på skinnen.

Sätta i lådor

Dra ut skenorna helt och sätt tillbaka lådan försiktigt i skenan. Skjut in lådan helt så att lådan låses fast på skenan igen.

Sette inn skuffer

Trekk skinnene helt ut og sett skuffen forsiktig inn i skinnen. Skyv skuffen helt inn slik at skuffen låses fast i skinnen igjen.

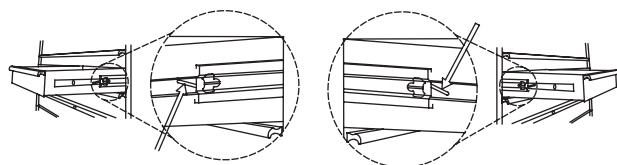

Fastgørelse af høj- og overskabe

Det er vigtigt at skabene skrues fast i murverket eller i lægter bag evt. gipsvægge.

- Lokalisér lægterne inden skabene stilles op, og marker på væggen hvor de er placeret.
- Placer det ene højskab ved afmærkningen, og justér fødderne så de passer i den ønskede højde.
- Ved montering i lægter anvendes 4 stk. M5 x 50 mm bolte og 4 afstandsskiver.
- Ved montering i murværk, benyt 8 stk. egnede skruer og plugs (ikke inkluderet)

Montera hög- och överskåp

Det är viktigt att skåpen skruvas fast i murverket eller i reglarna bakom eventuella gipsväggar.

- Lokalisera reglarna innan skåpen ställs upp och markera på väggen var dessa är placerade.
- Placera det ena högskåpet vid markeringen och justera fötterna så att de passar efter önskad höjd.
- Vid montering i regel används 4 st. M5 x 50 mm skruvar och 4 distansbrickor.
- Vid montering i murverk, används 8 st. lämpliga skruvar och pluggar (medföljer ej)

Feste av høy - og overskap

Det er viktig at skapene skrues fast i murverket eller i lekter bak ev. gipsvegger.

- Lokalisér lektene før skapene settes opp, og marker på veggen hvor de er plassert.
- Plasser det ene høyskåpet ved markeringen, og juster føttene slik at de passer i ønsket høyde.
- Ved montering i lekter brukes 4 stk. M5 x 50 mm bolter og 4 avstandsskiver.
- Ved montering i murverk, bruk 8 stk. egnede skruer og plugger (ikke inkludert)

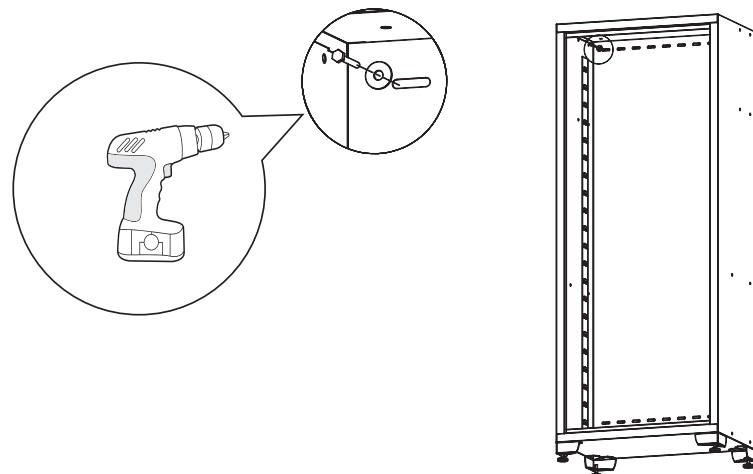
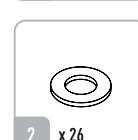
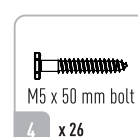
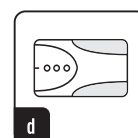
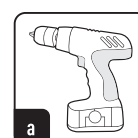

PLACERING/MONTERING • PLACERING/MONTERING • PLASSERING/MONTERING

Samling

Det er vigtigt at alle skabe skrues sammen, for at sikre stabilitet i hele opsætningen.

- Start med at montere et underskab på det højskab der allerede er monteret på væggen.
- Spænd underskabet fast på højskabet med 2 bolte og møtrikker. Justér fødderne i forhold til den afmærkede højde.
- Herefter monteres det første overskab med 2 bolte og møtrikker.
- Fremgangsmåden fortsættes indtil alle skabe er sat sammen til et stort møbel.

Montering

Det är viktigt att alla skåp skruvas ihop för att säkerställa att uppsättningen blir stabil.

- Börja med att montera ett underskåp på det högskåp som redan är monterat på väggen.
- Spänn fast underskåpet i högskåpet med 2 skruvar och muttrar. Justera in fötterna i förhållande till den markerade höjden.
- Montera därefter det första överskåpet med två skruvar och muttrar.
- Fortsätt på samma sätt tills alla skåp har satts ihop till en stor möbel.

MONTERING

Det er viktig at alle skap skrues sammen for å sikre stabilitet i hele oppsettingen.

- Start med å montere et underskap på det høyskapet som allerede er montert på veggen.
- Fest underskapet på høyskapet med 2 bolter og muttere. Juster føttene i forhold til den merkede høyden.
- Deretter monteres det første overskapet med 2 bolter og muttere.
- Fortsett med denne fremgangsmåten til alle skap er satt sammen til et stort møbel.

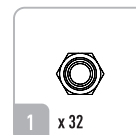
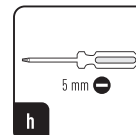
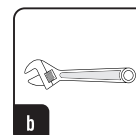
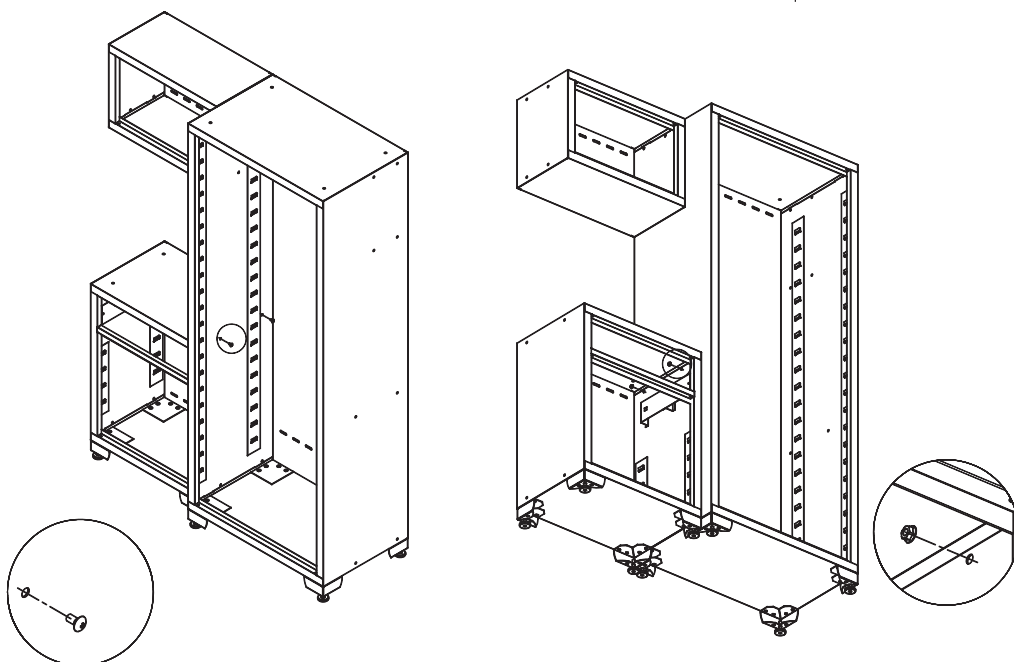

Montering af bordplade

- Fjern hyller og skuffer (se afsnit)
- Læg forsigtigt bordpladen på underskabene.
- Skru bordpladen fast med 4 skruer fra bunden af hvert skab.
- Sæt hylder og skuffer i igen.

Montering av bordsskiva

- Ta bort hyllor och lådor (se avsnitt)
- Lägg försiktigt bordsskivan på underskåpen.
- Skruva fast bordsskivan med fyra skruvar från undersidan i varje skåp.
- Sätt tillbaka hyllor och lådor.

Montering av bordplate

- Fjern hyller og skuffer (se avsnitt)
- Legg bordplaten forsiktig på underskabene.
- Skru fast bordplaten med 4 skruer fra bunnen av hvert skap.
- Sett i hyller og skuffer igjen.

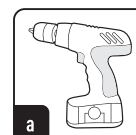
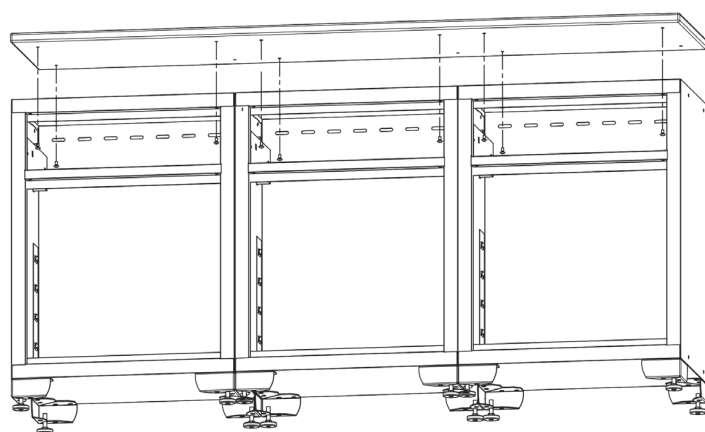

Vedligeholdelse

For at opretholde funktionaliteten på skufferne, bør skinnerne smøres 1-2 gange årligt, eller efter behov, med en egnet olie eller fedt. Rengør låger, skuffer og overflader i lunkent vand tilsat et mildt rengøringsmiddel.

Underhåll

För att lådornas funktion ska bibehållas bör skenor smörjas 1-2 gånger per år, eller efter behov, med lämplig olja eller fett. Rengör luckor, lådor och ytor med ljummet vatten med ett mildt rengöringsmedel.

VEDLIKEHOLD

For å opprettholde funksjonaliteten til skuffene bør skinnerne smøres 1-2 ganger i året, eller etter behov, med en egnet olje eller fett. Rengjør dørene, skuffene og overflatene i lunkent vann med et mildt rengjøringsmiddel.

