

DK 1-16 - SV 17-32 - NO 33-48

PRIZE

MULTIDETEKTOR 5 i 1 – MODEL 40040







ADVARSEL!



Læs denne vejledning og sikkerhedsforskrifter før brug af maskinen. Følges advarsler og instruktioner ikke kan det resultere i elektrisk stød, brand og/eller alvorlig personskade. Denne maskine bør kun udleveres til andre sammen med denne vejledning. **Opbevar denne vejledning på et sikkert sted i nærheden af maskinen, til senere brug.**

Prod. i P.R.C. - Prod. i 2022 - Importør: NFT ApS, 7100 Vejle.

Symbol forklaring.

	Overholder relevante EU-direktiver og standarder.
	Læs og forstå denne vejledning før brug af detektoren for at reducere risikoen for skader
	Bemærk fare for skade. Læs instruktionerne grundigt.
	Må ikke bortskaffes sammen med alm. husholdningsaffald. El-værktøj skal indsamles og genbruges på miljøvenlig måde.

Tekniske specifikationer.

Spænding: 9,0V - DC

Batteri type: 6LR61.

Vægt: 0,415 kg.

Beskyttelses klasse: III

Laser klasse: II

Maks. effekt (Pmax): <1 mW Bølgelængde: 635 - 660 nm

Strømforsyning: 9 V blokbatteri

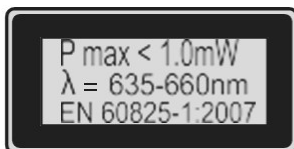
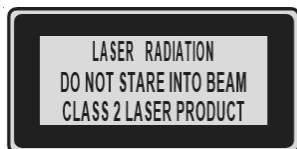

Indhold:

Teknisk data.....	side 2
Generelle sikkerhedsoplysninger.....	side 4
Oplysninger vedrørende unøjagtige måleresultater.....	side 5
Sikkerhedsanvisninger til batterier.....	side 5
Kassens indhold.....	side 6
Beskrivelse af Multifunktions detektor:.....	side 7

Før brug:

Isætning / udskiftning af batteriet.....	side 8
--	--------

Brug af Multifunktions detektor

Mål afstande.....	side 8
Indstilling af måleenhed.....	side 8
Sammenlægning af afstande.....	side 10
Måling af overfladearealer.....	side 10
Sammenlægning af overfladearealer.....	side 10
Måling af volumener.....	side 11
Sammenlægning af volumener.....	side 11
Påvisning af forskellige genstande.....	side 12
Påvisning af trægenstande.....	side 12
Laser markering.....	side 14
Lodret laserlinje.....	side 14
Fejlfinding.....	side 14
Bortskaffelse.....	side 15
Vedligeholdelse.....	side 15
Miljø.....	side 15
Service & Hotline.....	side 15
EU-overensstemmelseserklæring.....	side 16

Sikkerhedsinstruktioner

Generelle sikkerhedsoplysninger

Børn eller personer, der mangler viden eller erfaring med at håndtere enheden eller med begrænset fysisk, sensorisk eller mentale evner, må ikke bruge enheden uden tilsyn eller instruktion af en person, der er ansvarlig for deres sikkerhed. Børn skal altid overvåges for at forhindre dem i at lege med enheden. Udsæt ikke produktet for:

- ekstreme temperaturer
- stærke vibrationer
- stærke mekaniske belastninger
- direkte sollys
- magnetfelter
- fugtighed.

Disse kan forårsage skade på produktet. Dyp aldrig produktet i vand. Hold aldrig produktet under rindende vand. Dette kan medføre beskadigelse af produktet. Brug ikke apparatet på hospitaler eller andre medicinske faciliteter. Apparatet kan påvirke livsstøttesystemets funktion. Kontrollér produktet for beskadigelse før brug. Brug aldrig et beskadiget produkt.



ADVARSEL! Åbn aldrig produkthuset. Dette kan medføre skade og skade på produktet. Reparationer må kun udføres af en autoriseret Tekniker.

Enheden indeholder en klasse 2 laser. Lys aldrig med Laseren på dig selv, andre personer eller dyr. Aldrig kig ind i laserstrålen. Selv en svag laserstråle kan forårsage øjenskade.

Brug aldrig laserstrålen på reflekterende overflader eller materialer. Reflekterede laserstråler er farlige og kan komme ind i øjnene. Dette kan medføre alvorlige øjenskader.

Produktet er ikke legetøj og bør opbevares utilgængeligt for børn. Fejlbetjening kan føre til uoprettelig øjenskade.

Brug kun enheden i anvendelsesområder, som den blev designet til!

Enheden må hverken manipuleres eller ændres, da de kan påvirke enhedens sikkerhed.

Der tages ikke noget ansvar for ulykker, der kan opstå som følge af ukorrekt brug og manglende overholdelse af disse sikkerhedsinstruktioner.

Åbn ikke enhedens hus. Garantien bortfalder i tilfælde af uautoriseret manipulation. Dit produkt kræver ikke nogen særlig vedligeholdelse.

Brug ikke apparatet til at registrere vekselstrøm i udsatte eller uisolerede ledninger.

Brug ikke apparatet som erstatnings voltmeter.



ADVARSEL! Vær forsigtig, når du trykker på de spidse nåle (nr. 5), de kan forårsage skade

Oplysninger om unøjagtige måleresultater

Bemærk at unøjagtige måleresultater kan opnås under visse forhold. Følgende betingelser kan medføre unøjagtige måleresultater:

- meget tykke vægge
- svagt batteri
- dybtliggende ledninger eller rør
- afskærmede AC-ledninger
- Tykke vægge med tynde rør eller ledninger
- metalklædte vægge
- meget fugtige forhold

Ved hjælp af dette apparat kan du ikke registrere ledninger i et elektrisk kredsløb

- der er isoleret fra strømforsyningen.
- der har en Jævnstrøm, der strømmer gennem dem
- der bruges til computer- eller telekommunikationssystemer.

Dette apparat er kun egnet til at detektere metalrør. Du kan ikke registrere rør af plast eller andre ikke-metalliske materialer med dette apparat.

Sikkerhedsanvisning for batterier



FARE FOR LIV! Batterier er ikke beregnet til børn. Lad ikke batterier ligge rundt.

De kan potentielt blive slugt af børn eller kæledyr.

Hvis et batteri sluges, søg omgående lægehjælp.

Eksplodingsfare!

Aldrig genopladning, kortslutning og / eller åbn batterier. Batteriet kan overophedes, antændes eller eksplodere. Kast aldrig batterier i et bål eller vand. Batterierne kan eksplodere.

Undgå ekstreme forhold og temperaturer, som kan have en negativ indvirkning på batterierne, f.eks. radiatorer. Batterier kan have en højere risiko for lækage i denne forbindelse.

Kontroller batteriet regelmæssigt for lækager.

Hvis der lækker væsker eller andet fra batterier kan det medføre kemiske forbrændinger i huden, brug altid sikkerhedshandsker!

Hvis der lækker væske fra batteriet, skal du undgå kontakt med hud, øjne og slimhinder.

Hvis du kommer i berøring med ætsende batterivæsker, skal du straks skylles grundigt med rent vand og straks søge lægehjælp.

Fjern let snavs fra batteriet og produktkontaktterne med en tør, ikke-fnuggende klud, inden du sætter batterierne i.

Fjern batteriet, hvis produktet ikke skal bruges i længere tid.

Når du sætter batteriet, skal du sikre den rigtige polaritet! Dette vises i batteriholderen.

Ellers kan batteriet eksplodere. Indsæt batteriet forsigtigt. Ellers kan produktet blive beskadiget.

Smid ikke brugte batterier i dit husholdningsaffald, men tag dem til et udpeget depot til specialaffald.

Kassens Indhold

1 stk. multifunktionsdetektor

1 stk. 9 V blokbatteeri

1 stk. brugsanvisning

Beskrivelse af Multifunktions detektor:



1. Målepunkt
2. LCD Display
3. Materiale omskifter STUD / AC / METAL (træ / AC kabel / metal)
4. Hukommelses-knap(M)
5. Knap til holdespids
6. READ - knap
7. MODE-knap
8. Libelle
9. Laser udgang
10. Ultralyd sender til afstandsmåler
11. Funktionsomskifter LASER / DETECTOR / AFSTAND
12. READ MEMORY knap
13. + / = - knap
14. Batteriholder
15. PUSH-knap

Før brug

Isætning / udskiftning af batteriet

Åbn batteriholderen bag på apparatet (14)

Fjern det brugte batteri, hvis det er nødvendigt.

Når Batteri symbolet lyser i LCD Display (2)

Indsæt et nyt 9 V blokbatteri i batterirummet.

Kontroller batteriets polaritet under indsættelse!

Sørg for, at båndet for nem fjernelse af batteriet ligger under 9 V blokbatteriet.

Tryk batteriet fast i batterirummet. Luk batterirummet igen.

Låget til batterirummet lukkes med et klik.

Brug af Multifunktions detektor

Mål afstande

1. Skub funktionsomskifteren (11) til positionen "DISTANCE". Displayet (2) er tændt.

2. Hold apparatet vandret til væggen i den afstand, du ønsker at måle. Laser ultrasonic måleren skal pege på væggen i en ret vinkel. Brug libellen til at gøre dette. Direkte apparatet, så luften boblen i hætteglasset ligger mellem de to markør-linjer.

3. Tryk på READ-knappen. Den målte afstand vises i displayet.

Bemærk: Hold knappen READ nede og flyt apparatet og flyt apparatet længere over overfladen, der skal måles. Applikationen måler afstanden kontinuerligt.

Disse vises i displayet.

Indstilling af måleenhed

Du kan vælge mellem måleenhederne meter (m) og fod ('...').

For at skifte mellem at måle i fod eller meter skal man følge nedenstående vejledning.

1. Tryk på knappen MODE og tryk på READ-knappen mens MODE knappen er nede.

2. For at indstille fodens måleenhed frigives READ-knappen først, efterfulgt af MODE-knappen. Eksempelvis vises "6'07" "på displayet, hvis du har målt en distance på 2 m.

3. For at skifte mellem måleenhederne til fod og måler igen, fortsæt som beskrevet i ovenstående

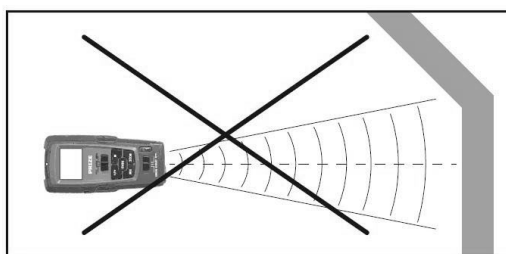
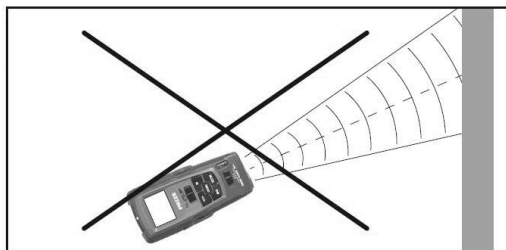
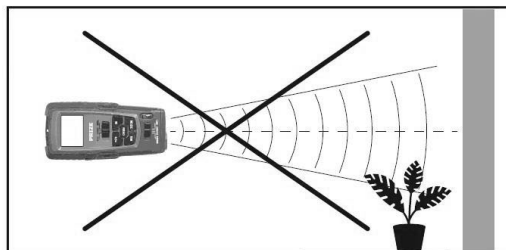
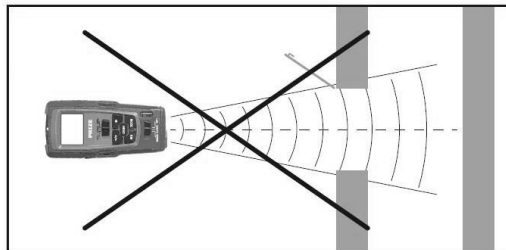
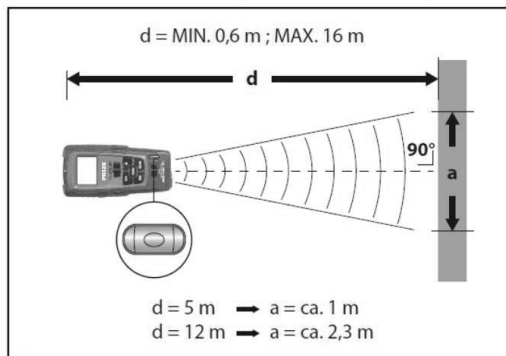

Sammenlægning af afstande

Med apparatet kan du lægge de målte afstande sammen:

1. Mål den første afstand som beskrevet i afsnittet "Mål afstande".
2. Tryk på $+ / =$ knappen (13) og $+$ vises i displayet og den målte afstand i rækken nedenfor.
3. Mål den næste afstand. Den nye målte afstand vises i øverste række på displayet.
4. Tryk på knappen $+ / =$ igen. Den nye måling tilføjes til den gamle i den nederste række.
5. Gentag trin 3 til 4 for at tilføje yderligere målinger.
6. Tryk på MODE knappen for at forlade sammenlægnings tilstand. Alle målinger slettes.

Måling af overfladearealer

1. Skub funktionsomskifteren (11) til positionen "Distance". Displayet (2) er tændt.
2. Tryk én gang på MODE-knappen (7). Beskeden "L" (længde) vises i displayet.
3. Tryk på READ-knappen for at måle længde. Den målte længde vises i den øverste række af displayet og meddelelsen "W" (bredde) begynder at blinke.
4. Tryk på READ-knappen for at måle bredden. Den målte bredde vises i den øverste række af displayet. Resultaterne af beregningen af overfladeareal vises i den nederste række.

Sammenlægning af overfladearealer

1. Mål et område som beskrevet i afsnittet "Måling af overfladearealer".
2. Tryk på M-knappen (4). Meddelelsen "M +" vises i displayet 2. Det målte overfladeareal er gemt.
3. Tryk på knappen MODE. Apparatet er nu klar til den anden måling.
Mål det næste overfladeareal.
Tryk på knappen $+ / =$ (13) i displayet.
Tryk på RM-knappen (12). Meddelelsen "+".
Resultatet af den første måling vises i nederste række på displayet.
4. Tryk på knappen $+ / =$ igen. Begge målinger tilføjes, og resultatet vises i nederste række af displayet.

5. Gentag trin 2 til 4 for at tilføje yderligere målinger.
6. Tryk på knappen MODE for at forlade Sammenlægnings tilstanden.
Alle målinger slettes.

Måling af volumener

1. Skub funktionsomskifteren til positionen "DISTANCE"(11). Displayet (2) er tændt.
2. Tryk to gange på MODE knappen. Beskeden "L" (længde) vises i displayet.
3. Tryk på READ-knappen for at måle længde. Den målte længde vises i den øverste række af displayet og meddelelsen "W" (bredde) begynder at blinke.
4. Tryk på READ-knappen for at måle bredden. Den målte bredde vises i den øverste række af displayet, og meddelelsen "H" (højde) begynder at blinke.
5. Tryk på READ-knappen for at måle højden. Den målte højde vises i den øverste række af displayet. Resultaterne af volumenberegningen vises i den nederste række.

Sammenlægning af Volumener

1. Mål et volumen som beskrevet i afsnittet "Måling af volumener".
2. Tryk på M-knappen (4). Meddelelsen "M +" vises i displayet 2.
Det målte volumen er gemt.
3. Tryk på knappen MODE. Apparatet er nu klar til den anden måling.
4. Mål det næste Volumen.
5. Tryk på knappen + / = i displayet.
6. Tryk på RM-knappen. Meddelelsen "+". Resultatet af den første måling vises i nederste række på displayet.
7. Tryk på knappen + / = igen. Begge målinger tilføjes, og resultatet vises i nederste række af displayet.
8. Gentag trin 2 til 7 for at tilføje yderligere målinger.
9. Tryk på knappen MODE for at forlade tilføjelsesfunktionen. Alle målinger slettes.

Påvisning af forskellige genstande

Påvisningen af skjulte objekter er den samme i alle tre indstillinger (STUD, AC WIRE, METAL).

Bemærk: Test apparatet inden brug første gang på et metalrør eller AC-kabel, hvis position du kender præcist.

1. Skub funktionsomskifteren (11) til "DETECTOR".
2. Skub materialeomskifteren (3) til stillingen STUD, AC WIRE eller METAL (træ, AC kabel eller metal).
3. Kalibrér detektoren ved at holde det fladt på det ønskede punkt på væggen.
4. Tryk derefter på PUSH-knappen (15) og hold den nede indtil signalet slutter. Skærmen er nu tændt. Apparatet er nu justeret til vægtykkelsen. Fortsæt med at holde PUSH knappen nede.
5. Flyt apparatet langsomt over vægoverfladen. Når du nærmer dig objektet, du leder efter, vil pilen i displayet begynde at bevæge sig. Hvis alle pilene vises i displayet, og signalet lyder, skal du markere denne position (se fig. H).
6. Gentag denne proces på den anden side af væggen. Så snart signalet lyder, markeres denne position (se fig. H).

Påvisning af trægenstande

1. For at detektøre trægenstande, fortsæt som beskrevet i afsnittet "Påvisning af forskellige genstande".
2. Hvis du har fundet noget med multifunktionsdetektoren, skal du markere det.
3. For at være sikker på, at det fundne objekt er lavet af træ, skub funktionsomskifteren (3) til position "METAL". Kig efter metal på samme punkt.
4. Hvis apparatet ikke finder noget på dette tidspunkt i tilstanden "METAL", er objektet lavet af træ. Hvis apparatet finder et objekt på dette punkt i tilstanden "METAL", er objektet lavet af metal.
5. I dette tilfælde skal du se på et andet sted i "STUD"(træ) tilstand, og gentag trin 1 til 4.

H

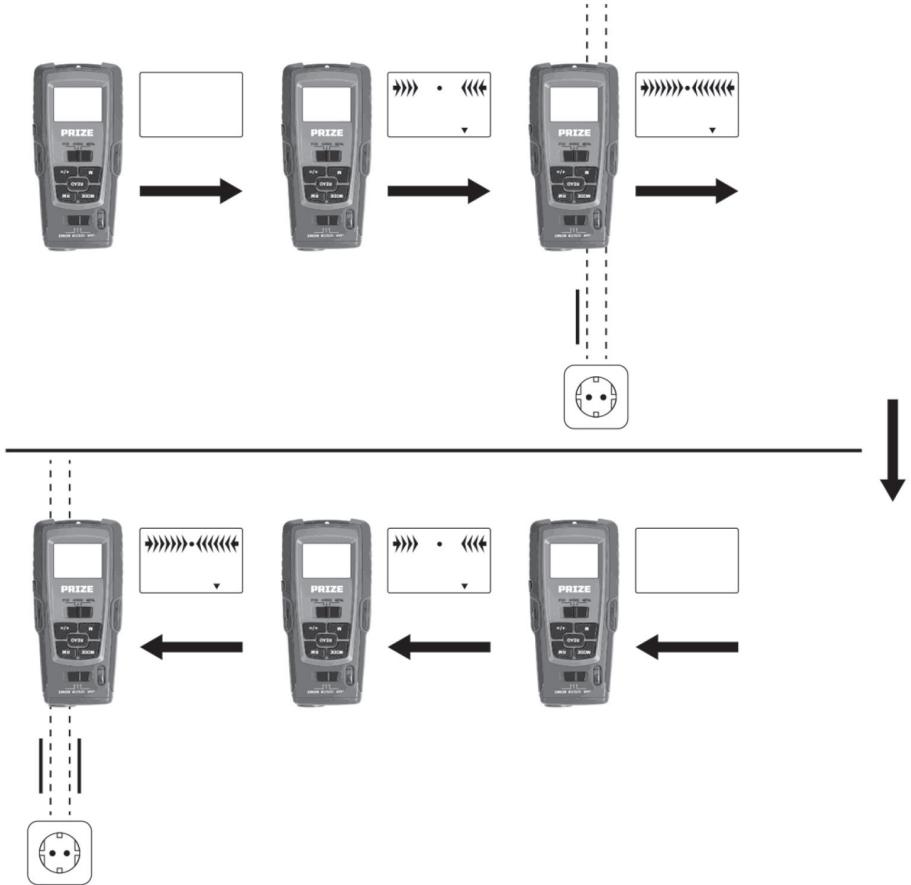

Laser markering

Brug lasermarkeringsfunktionen til at justere billeder, skabe og andre ting lodret eller vandret.

Skub funktionsomskifteren (11) til positionen ”Laser”. Der sættes en laserlinje.

Vandret laserlinje

1. Hold multifunktionsdetektoren vandret til væggen. For at gøre dette skal du styre apparatet så

at luftboblen i Libellen (8) er mellem de to markørlinjer.

2. Klem og skub de to knapper (5) hårdt ned. Spidserne trænger let ind i væggen for at holde multidetektoren fast på plads.

Bemærk: Udvis forsigtighed med spidserne. Disse er skarpe og kan forårsage skade. Brug ikke stifterne på sten eller metalvæg, men kun på vægge med en blød overflade f.eks. træ eller gipsvægge.

Lodret laserlinje

Sæt en tråd i øjet ved målepunkt (1).

Hæng multifunktionsdetektoren på det punkt på væggen, hvor du vil projicere den lodrette linje. Apparatet hænger lodret nedad som et pendul. Laseren projicerer en lodret linje på væggen.

Fejlfinding

Dette apparat har følsomme elektroniske komponenter. Dette betyder, at hvis det er placeret i nærheden af et objekt, der transmitterer radiosignaler, kan det forårsage forstyrrelser. Hvis der opstår falske aflæsninger, skal du fjerne sådant udstyr fra enheden. Elektromagnetisk interferens / højfrekvente emissioner kan medføre, at apparatet svigter. I tilfælde af at apparatet ikke fungerer, skal du fjerne batterierne i et kort stykke tid og derefter udskifte dem. Gør dette som beskrevet i afsnittet "Indsættelse / udskiftning af batterierne

Bortskaffelse

Emballagen er udelukkende fremstillet af genanvendelige materialer, som du kan bortskaffe på dine lokale genvindingsanlæg.

Vedligeholdelse

Sørg altid for at holde maskinen ren.

Rengør apparatets kabinet med en blød fugtig klud. Brug ikke opløsningsmidler. Tør maskinen efter endt rengøring.

Brug aldrig ætsende rengøringsmidler til rengøring af plastdele. Brug aldrig midler som benzin, klorholdige rengøringsmidler, ammoniak eller rengøringsmidler indeholdende ammoniak til rengøring af el-værktøj.

Hvis du finder mangler eller en ødelagt del på maskinen kan du ved hjælp af tegningen i denne vejledning finde reservedel nummeret på den del du skal bestille hos forhandleren.

Hvis ledningen til oplader/adapter skal den udskiftes med en ny original adapter.

Miljø.



Elektriske apparater må ikke bortskaffes sammen med almindeligt husholdningsaffald. El-værktøj som ikke længere er anvendelig skal indsamles separat og genbruges på en miljøvenlig måde. Spørg på den lokale genbrugsstation om korrekt bortskaffelse.

Service og Hotline.

Kontakt NFT ApS på telefon eller e-mail hvis der skulle være spørgsmål vedr. korrekt brug og/eller reservedele. NFT ApS, Friis Hansens Vej 12f, Vejle, DK.

Tlf.: +45 70 20 95 96, Email: service@nft-aps.dk, www.nft-aps.dk



EF – OVERENSSTEMMELSESERKLÆRING

NFT ApS, Friis Hansens Vej 12F, 7100 Vejle, Danmark.

Vi erklærer hermed at maskine:

Multidetektor, PRIZE, Model nr.: 40040 (YA-TC005).

er fremstillet i overensstemmelse med følgende EF-direktiver:

2014/30/EU, 2011/65/EU, 2012/19/EU.

Følgende harmoniserede standarder er anvendt:

EN 61326-1:2013, EN 61326-2-2:2013, EN 61000-4-2:2008,

EN 61000-4-3:2006+A1:2007+A2:2010.

EN 62321-1:2013, EN 62321-2:2014, EN 62321-3-1:2014, EN 62321-4:2014,

EN 62321-5:2014, EN 62321-6:2015, EN 62321:2009.

EN 60825-1:2014.

17-01-2022, 7100 Vejle, Danmark.

Peter Stefan Schou, Direktør.

PRIZE

MULTIDETEKTOR 5 i 1 – MODELL 40040







WARNING!



Läs denna bruksanvisning och alla säkerhetsföreskrifter grundligt innan användning av maskinen. Om varningar och instruktioner inte följs kan det medföra elstötar, brand och/eller allvarliga personskador. Denna maskin bör endast överlämnas till andra tillsammans med denna bruksanvisning. Förvara denna bruksanvisning på en säker plats i närheten av maskinen för senare bruk.

Tillverkad i P.R.C. - tillverkningsår 2022 - importör: NFT ApS, 7100 Vejle.

Symbolförklaring

	Uppfyller relevanta EU-direktiv och standarder.
	Läs och förstå denna bruksanvisning innan användning av produkten för att minska risken för
	Observera risk för skada. Läs instruktionerna grundligt.
	Får inte bortskaffas tillsammans med vanligt hushållsavfall. Elverktyg ska samlas in och återanvändas på miljövänligt sätt.

Tekniska specifikationer

Spänning:	9,0V - DC
Batterityp:	6LR61.
Vikt:	0,415 kg.
Skyddsklass:	III
Laserklass:	II
Max. effekt (Pmax):	<1 mW våglängd: 635–660 nm
Strömförsörjning:	9 V blockbatteri

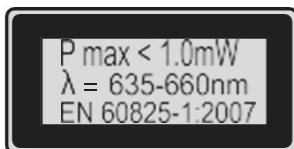
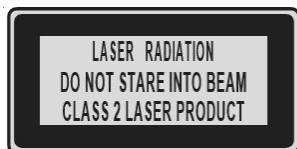

Indhold

Symbolförklaring	side 18
Tekniske specifikationer	side 18
Sikkerhedsinstruktioner	side 20
Information om felaktige måleresultater	side 21
Sikkerhedsanvisning for batterier	side 21
Innehållet i kartongen	side 22
Beskrivelse af multifunktionsdetektoren:	side 23

Innan användning:

Isättning/byte av batteriet	side 24
-----------------------------------	---------

Använda multifunktionsdetektorn:

Mäta avstånd	side 24
Inställning av måttenhet	side 24
Lägga ihop avstånd	side 26
Mätning av ytor	side 26
Lägga ihop ytor	side 26
Mätning av volym	side 27
Lägga ihop volym	side 27
Detektering av olika föremål	side 28
Detektering av träföremål	side 28
Lasermarkering	side 30
Vågrät laserlinje	side 30
Lodrät laserlinje	side 30
Felsökning	side 30
Avfallshantering	side 31
Underhåll	side 31
Miljö	side 31
Service och hotline	side 31
Eg-försäkran om överensstämmelse	side 32

Säkerhetsinformation

Barn, eller personer som saknar erfarenhet i hantering av produkten, eller med begränsad fysisk, sensorisk eller mental förmåga, får inte använda produkten utan tillsyn eller instruktion från en person som ansvarar för deras säkerhet. Barn ska alltid övervakas för att förhindra att de leker med produkten. Utsätt inte produkten för följande:

- Extrema temperaturer
- Kraftiga vibrationer
- Kraftig mekanisk belastning
- Direkt solljus
- Magnetfält
- Fukt

Detta kan orsaka skador på produkten. Sänk aldrig ner produkten i vatten. Håll aldrig produkten under rinnande vatten. Detta kan orsaka skador på produkten. Använd inte apparaten på sjukhus eller andra vårdinrättningar. Apparaten kan påverka livsupphållande system. Kontrollera innan användning att produkten inte är skadad. Använd aldrig en skadad produkt.



WARNING! Öppna aldrig produktens hölje. Detta kan orsaka personskador och skador på produkten. Reparationer får endast utföras av en auktoriserad tekniker.

Enheten innehåller en laser i klass 2. Rikta aldrig lasern mot dig själv, andra personer eller djur. Titta aldrig in i laserstrålen. Även en svag laserstråle kan orsaka ögonskador. Använd aldrig laserstrålen på reflekterande ytor eller material. Reflekterade laserstrålar är farliga och kan nå ögonen. Det kan orsaka allvarliga ögonskador.

Produkten är inte en leksak och ska förvaras otillgängligt för barn. Felaktig användning kan leda till permanenta ögonskador.

Använd endast produkten i avsett syfte!

Produkten får varken manipuleras eller ändras eftersom det kan påverka säkerheten.

Vi tar inte ansvar för olyckor som uppstår till följd av felaktig användning eller underlåtenhet att beakta dessa säkerhetsinstruktioner.

Öppna inte produktens hölje. Garantin förfaller vid obehörig manipulation. Din produkt kräver inte något särskilt underhåll.

Använd inte produkten för att registrera växelström i utsatta eller oisolerade ledningar.

Använd inte produkten som ersättning för voltmätare.



WARNING! Var försiktig när du trycker på de spetsiga nålarna (nr. 5), de kan orsaka skada

Information om felaktiga mätresultat

Observera att felaktiga mätresultat kan uppstå under vissa omständigheter. Följande villkor kan leda till felaktiga mätresultat:

- Mycket tjocka väggar
- Svagt batteri
- Djupt liggande ledningar eller rör
- Avskärmade växelströmsledningar
- Tjocka väggar med tunna rör eller ledningar
- Väggar med metallklädsel
- Mycket fuktig omgivning

Med hjälp av denna produkt kan du inte registrera ledningar i ett elektrisk krets

- Som är isolerade från strömförsörjningen
- Som har en likström som strömmar igenom dem
- Som används för dator- eller telekommunikationssystem

Denna produkt är endast lämplig för att detektera metallrör. Du kan inte registrera rör i plast eller andra icke-metalliska material med denna produkt.

Säkerhetsanvisning för batterier



LIVSFARA! Batterier är inte lämpliga för barn. Låt inte batterier ligga löst. De kan sväljas av barn eller djur.

Om någon sväljer ett batteri ska läkare uppsökas omedelbart.

Explosionsrisk!

Batterier får aldrig återuppladdas, kortslutas eller öppnas. De kan överhettas, börja brinna eller explodera. Kasta aldrig batterier i eld eller vatten. Batterierna kan explodera.

Undvik extrema villkor och temperaturer som kan påverka batterierna negativt, t.ex.

element. Annars ökar risken för att batterierna börjar läcka.

Kontrollera batteriet regelbundet med avseende på läckage.

Om vätska eller annat läcker från batterier kan det leda till kemiska brännskador. Använd alltid skyddshandskar!

Om vätska läcker från batteriet, undvik kontakt med hud, ögon och slemhinnor. Om du kommer i kontakt med frätande batterivätskor, skölj noga med rent vatten och uppsök läkare omedelbart.

Ta bort lättare smuts från batteriet och produktkontaktorna med en torr, luddfri trasa innan du sätter i batterierna.

Ta ut batteriet om produkten inte ska användas under en längre period.

Kontrollera att polerna sitter korrekt när du sätter i batteriet! Detta visas i batterihållaren.

Annars kan batteriet explodera. Sätt i batteriet försiktigt. Annars kan produkten skadas.

Släng inte batterier i restavfallet, utan ta med dem till en särskild insamling för batterier.

Innehållet i kartongen

1 st. multifunktionsdetektor

1 st. 9 V-blockbatteri

1 st. bruksanvisning

Beskrivning av multifunktionsdetektorn:



1. Mätpunkt
2. LCD-display
3. Materialväxlare STUD/AC/METAL (trä/växelströmskabel/metall)
4. Minnesknapp (M)
5. Knapp för stift
6. READ-knapp
7. MODE-knapp
8. Vattenpass
9. Laserutgång
10. Ultraljudssändare till avståndsmätare
11. Funktionsväxlare LASER/DETEKTOR/AVSTÅND
12. READ MEMORY-knapp
13. + / = knapp
14. Batterifack
15. PUSH-knapp

Innan användning

Isättning/byte av batteriet

Öppna batterihållaren baktill på apparaten (14)

Ta ut det förbrukade batteriet.

När batterisymbolen lyser i på LCD-displayen (2)

Sätt i ett nytt 9 V-blockbatteri i batterifacket.

Kontrollera batteriets polaritet vid isättning!

Se till att bandet ligger under 9 V-blockbatteriet för enkel uttagning.

Tryck fast batteriet i batterifacket. Stäng batterifacket igen.

Batterifackets lock stängs med ett klick.

Använda multifunktionsdetektorn

Mäta avstånd

1. Skjut funktionsväxlaren (11) till positionen ”DISTANCE”. Displayen (2) är tänd.

2. Håll apparaten vågrätt mot väggen vid det avstånd som du vill mäta. Laser ultrasonic-mätaren ska vara riktad mot väggen i en rät vinkel. Använd vattenpasset för att göra detta. Rikta in apparaten så att luftbubblan i vattenpasset ligger mellan de två markeringarna.

3. Tryck på READ-knappen. Uppmätt avstånd visas i displayen.

Obs! Håll knappen READ intryckt och flytta apparaten över ytan som ska mätas.

Apparaten mäter avståndet kontinuerligt. Detta visas på displayen.

Inställning av måttenhet

Du kan välja mellan måttenheterna meter (m) och fot ('...').

Gör enligt följande för att växla mellan fot och meter.

1. Tryck på knappen MODE och tryck sedan på READ-knappen medan du håller MODE-knappen intryckt.

2. För att ställa in måttenheten fot släpper du först READ-knappen och därefter MODE-knappen. Till exempel visas ”6'07” på displayen om du har uppmätt ett avstånd på 2 m.

3. För att växla tillbaka till fot och mäta igen, gör enligt ovanstående beskrivning.

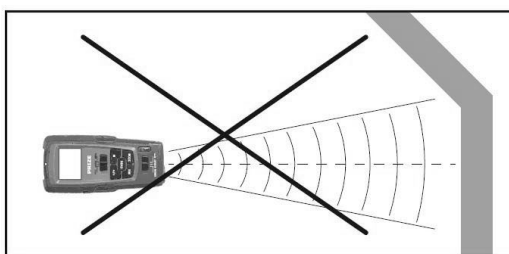
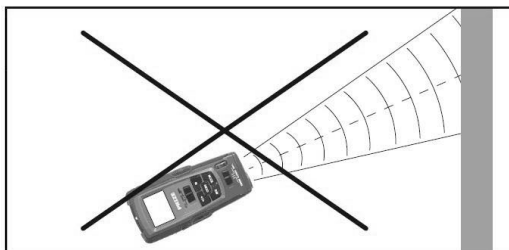
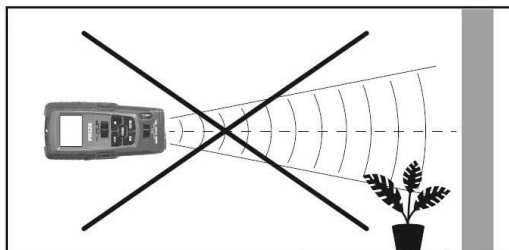
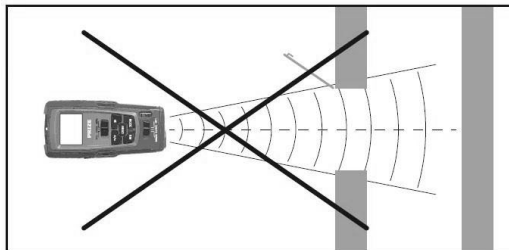
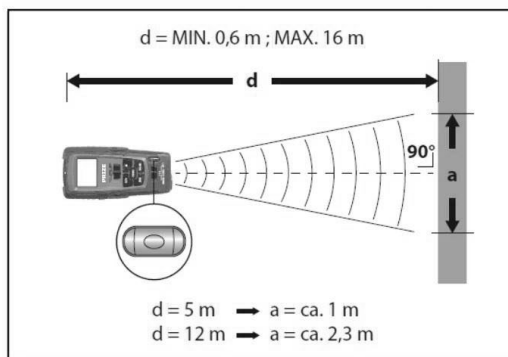

Lägga ihop avstånd

Du kan lägga ihop uppmätta avstånd med hjälp av apparaten:

1. Mät det första avståndet enligt beskrivningen i avsnittet ”Mät avstånd”.
2. Tryck på knappen $+ / =$ (13). $+$ visas på displayen och det uppmätta avståndet i raden under.
3. Mät nästa avstånd. Det nya uppmätta avståndet visas i den översta raden på displayen.
4. Tryck på knappen $+ / =$ igen. Den nya mätningen läggs till den gamla i den nedersta raden.
5. Upprepa steg 3 till 4 för att lägga till ytterligare mätningar.
6. Tryck på MODE-knappen för att lämna läget för ihopläggning. Alla mätningar raderas.

Mätning av ytor

1. Skjut funktionsväxlaren (11) till positionen ”Distance”. Displayen (2) är tänd.
2. Tryck en gång på MODE-knappen (7). ”L” (längd) visas på displayen.
3. Tryck på READ-knappen för att mäta längd. Den uppmätta längden visas i den översta delen av displayen och ”W” (bredd) börjar blinka.
4. Tryck på READ-knappen för att mäta bredden. Uppmätt bredd visas i den översta raden på displayen. Resultaten från beräkningen av ytans areal visas på nedersta raden.

Lägga ihop ytor

1. Mät ett område enligt beskrivningen i avsnittet ”Mätning av ytor”.
 2. Tryck på M-knappen (4). ”M +” visas på displayen (2). Uppmätt yta har sparats.
 3. Tryck på knappen MODE. Apparaten är nu redo för den andra mätningen.
Mät nästa yta.
Tryck på knappen $+ / =$ (13) på displayen.
Tryck på RM-knappen (12). ”+”.
- Resultatet från den första mätningen visas på nedersta raden på displayen.
4. Tryck på knappen $+ / =$ igen. Båda mätningar läggs till och resultatet visas på den nedersta raden på displayen.
 5. Upprepa steg 2 till 4 för att lägga till ytterligare mätningar.
 6. Tryck på knappen MODE för lämna läget för ihopläggning.
Alla mätningar raderas.

Mätning av volym

1. Skjut funktionsväxlaren till positionen "DISTANCE" (11). Displayen (2) är tänd.
2. Tryck två gånger på MODE-knappen. "L" (längd) visas på displayen.
3. Tryck på READ-knappen för att mäta längd. Den uppmätta längden visas i den översta delen av displayen och "W" (bredd) börjar blinka.
4. Tryck på READ-knappen för att mäta bredden. Den uppmätta bredden visas i den översta delen av displayen och "H" (höjd) börjar blinka.
5. Tryck på READ-knappen för att mäta höjden. Uppmätt höjd visas i den översta raden på displayen. Resultaten från volymberäkningen visas på nedersta raden.

Lägga ihop volym

1. Mät en volym enligt beskrivningen i avsnittet "Mätning av volym".
2. Tryck på M-knappen (4). "M +" visas på displayen (2). Uppmätt volym har sparats.
3. Tryck på knappen MODE. Apparaten är nu redo för den andra mätningen.
4. Mät nästa volym.
5. Tryck på knappen + / = på displayen.
6. Tryck på RM-knappen. "+". Resultatet från den första mätningen visas på nedersta raden på displayen.
7. Tryck på knappen + / = igen. Båda mätningar läggs till och resultatet visas på den nedersta raden på displayen.
8. Upprepa steg 2 till 7 för att lägga till ytterligare mätningar.
9. Tryck på knappen MODE för lämna läget för ihopläggning. Alla mätningar raderas.

Detektering av olika föremål

Detektering av dolda föremål är samma i alla tre inställningar (STUD, AC WIRE, METAL).

Obs! Testa apparaten innan första användning på ett metallrör eller en växelströmskabel vars position du känner till.

1. Skjut funktionsväxlaren (11) till ”DETECTOR”.
2. Skjut materialväxlaren (3) till läget STUD, AC WIRE eller METAL (trä, växelströmskabel eller metall).
3. Kalibrera detektorn genom att hålla den platt mot önskad punkt på väggen.
4. Tryck därefter på PUSH-knappen (15) och håll den intryckt tills signalen upphör. Skärmen är nu tänd. Apparaten är nu justerad efter väggens tjocklek. Fortsätt att hålla PUSH-knappen intryckt.
5. Flytta apparaten långsamt över väggens yta. När du närmar dig föremålet som du letar efter kommer pilen på displayen att börja röra sig. Om alla pilar visas på displayen och signalen hörs ska du markera denna position (se fig. H).
6. Upprepa denna procedur på andra sidan väggen. Så fort signalen hörs markeras denna position (se fig. H).

Detektering av träföremål

1. För att detektera träföremål, fortsätt enligt beskrivningen i avsnittet ”Detektering av olika föremål”.
2. Om du har hittat något med multifunktionsdetektorn ska det markeras.
3. För att vara säker på att föremålet är i trä, skjut funktionsväxlaren (3) till position ”METALL”. Leta efter metall på samma punkt.
4. Om apparaten inte hittar något vid denna punkt i läget ”METALL”, så är föremålet tillverkat i trä. Om apparaten hittar något vid denna punkt i läget ”METALL”, så är föremålet tillverkat i metall.
5. I detta fall, se på ett annat ställe i läget ”STUD” (trä) och upprepa steg 1 till 4.

H

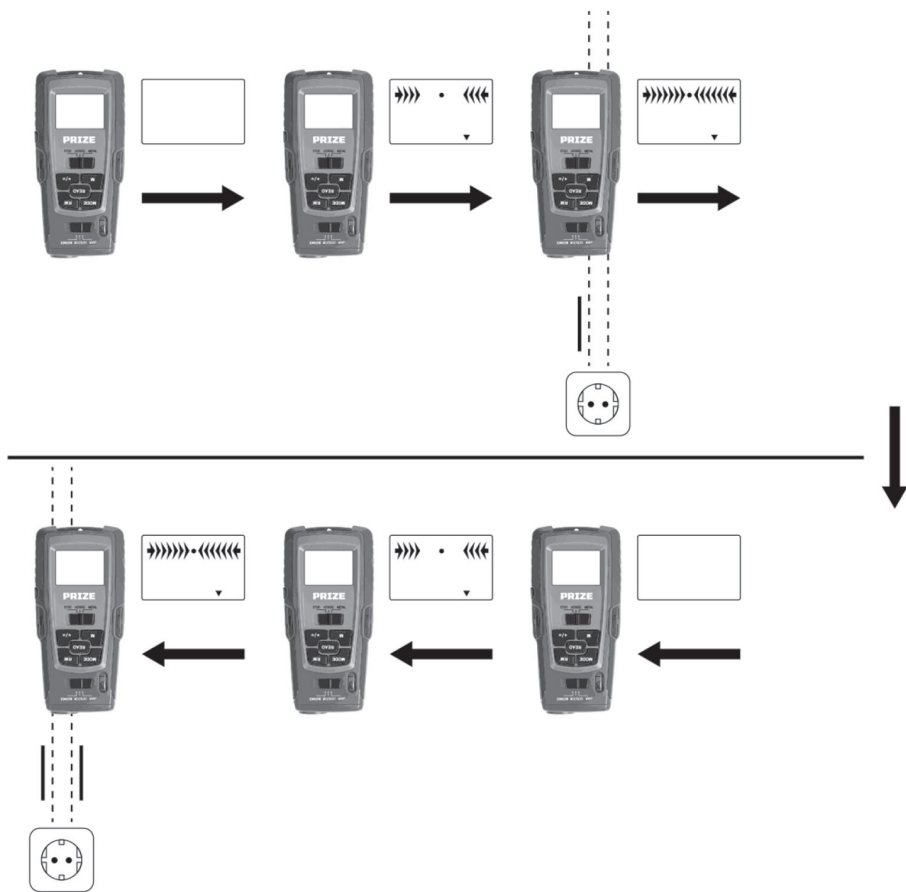

Lasermarkering

Använd lasermarkeringsfunktionen för att rikta in tavlor, skåp och liknande lodrätt eller vågrätt.

Skjut funktionsväxlaren (11) till läget ”Laser”. En laserlinje uppstår.

Vågrät laserlinje

1. Håll multifunktionsdetektorn vågrätt mot väggen. För att göra detta styr du apparaten så att luftbubblan i vattenpasset (8) ligger mellan de två markeringarna.

2. Kläm in och skjut ner de två knapparna (5) hårt. Stiften tränger lätt in i väggen för att hålla multidetektorn på plats.

Obs! Var försiktig med stiften. De är vassa och kan orsaka skador. Använd inte stiften på sten eller metall, utan endast på väggar med mjuk yta som t.ex. trä- eller gipsväggar.

Lodrät laserlinje

Sätt i en tråd i öglan vid mätpunkt (1).

Häng multifunktionsdetektorn på den punkt på väggen där du vill projicera den lodräta linjen. Apparaten hänger ner lodrätt som en pendel. Lasern projicerar en lodrät linje på väggen.

Felsökning

Denna apparat har känsliga elektroniska komponenter. Detta innebär att om den placeras i närheten av ett föremål som överför radiosignaler så kan det orsaka störningar. Om felaktiga mätresultat uppstår, avlägsna all sådan utrustning från apparatens närhet.

Elektromagnetisk påverkan/högfrekventa emissioner kan leda till att apparaten inte fungerar som den ska. Om apparaten inte fungerar, ta ut batterierna under en kort tid och sedan byta ut dem. Detta görs enligt beskrivningen i avsnittet ”Isättning/byte av batteriet”

Avfallshantering

Förpackningen är tillverkad i 100 % återvinningsbart material som du kan lämna in på närmaste återvinningsstation.

Underhåll

Håll alltid apparaten ren.

Rengör apparatens hölje med en mjuk, fuktig trasa. Använd inte lösningsmedel. Torka maskinen efter rengöring.

Använd aldrig frätande rengöringsmedel för att rengöra plastdelar. Använd aldrig medel som bensin, klorhaltiga rengöringsmedel, ammoniak eller rengöringsmedel som innehåller ammoniak för att rengöra elverktyg.

Om du hittar defekter eller en förstörd del på maskinen kan du med hjälp av illustrationen i denna bruksanvisning hitta numret på den del du ska beställa hos återförsäljaren.

Om sladden till laddaren/adaptern ska byta ut, så ska den bytas ut med en ny original-adapter.

Miljø



Elektriska apparater får inte kastas bort med vanligt hushållsavfall. Elverktyg som är uttjänta ska samlas in separat och återvinnas på ett miljövänligt sätt. Rådfråga den lokala återvinningsstationen om korrekt kassering.

Service och hotline.

Kontakta NFT ApS på telefon eller e-post om du har frågor gällande korrekt användning och/eller reservdelar. NFT ApS, Friis Hansens Vej 12f, Vejle, DK.

Tel.: +45 70 20 95 96, E-post: service@nft-aps.dk, www.nft-aps.dk



EG – FÖRSÄKRAN OM ÖVERENSSTÄMMELSE

NFT ApS, Friis Hansens Vej 12F, 7100 Vejle, Danmark.

Vi intygar härmed att maskinen:

Multidetektor, PRIZE, modellnr.: 40040 (YA-TC005).

är tillverkad i överensstämmelse med följande EG-direktiv:

2014/30/EU, 2011/65/EU, 2012/19/EU.

Följande harmoniserade standarder tillämpas:

EN 61326-1:2013, EN 61326-2-2:2013, EN 61000-4-2:2008,

EN 61000-4-3:2006+A1:2007+A2:2010.

EN 62321-1:2013, EN 62321-2:2014, EN 62321-3-1:2014, EN 62321-4:2014,

EN 62321-5:2014, EN 62321-6:2015, EN 62321:2009.

EN 60825-1:2014.

17-01-2022, 7100 Vejle, Danmark.

Peter Stefan Schou, VD.

PRIZE

MULTIDETEKTOR 5 i 1 – MODELL 40040



ADVARSEL!







Les denne bruksanvisningen og alle sikkerhetsforskriftene grundig før du bruker maskinen. Hvis ikke advarsler og instruksjoner følges, kan det føre til elektrisk støt, brann og/eller alvorlig personskade. Denne maskinen skal bare gis videre til andre sammen med denne bruksanvisningen.

Oppbevar denne bruksanvisningen på et sikkert sted i nærheten av maskinen for senere bruk.

Prod. i Kina - Prod. i 2022 - Importør: NFT ApS, 7100 Vejle.

Symbolforklaring.

	Overholder relevante EU-direktiver og standarder.
	Les og forstå denne veiledningen før bruk av detektoren for å redusere risikoen for skader
	Merk, fare for personskade. Les instruksjonene grundig.
	Må ikke kastes sammen med alminnelig husholdningsavfall. Elverktøy skal samles inn og gjenbrukes på miljøvennlig måte.

Tekniske data.

Spenning:	9,0 V - DC
Batteritype:	6LR61.
Vekt:	0,415 kg
Beskyttelsesklasse:	III
Laserklasse:	II
Maks. effekt (Pmax):	<1 mW bølgelengde: 635 - 660 nm
Strømforsyning:	9 V blokkbatteri

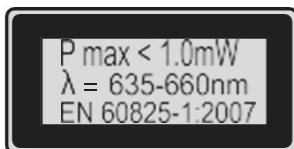
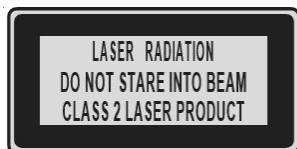

Indhold

Symbolforklaring.....	side 34
Tekniske data.....	side 34
Sikkerhetsanvisninger.....	side 36
Informasjon om unøyaktige måleresultater.....	side 37
Sikkerhetsanvisning for batterier.....	side 37
Eskens innhold.....	side 38
Beskrivelse av multifunksjonsdetektoren.....	side 39

Før bruk

Sette i / skifte ut batteriet.....	side 40
------------------------------------	---------

Bruk av multifunksjonsdetektoren

Måle avstander.....	side 40
Innstilling av måleenhet.....	side 40
Legge sammen avstander.....	side 42
Måling av overflateareal.....	side 42
Legge sammen overflateareal.....	side 42
Måling av volum.....	side 43
Legge sammen volum.....	side 43
Påvisning av forskjellige gjenstander.....	side 44
Påvisning av gjenstander av tre.....	side 44
Lasermarkering.....	side 46
Vannrett laserlinje.....	side 46
Loddrett laserlinje.....	side 46
Feilsøking.....	side 46
Avhending.....	side 47
Vedlikehold.....	side 47
Miljø.....	side 47
Service og kundetelefon.....	side 47
Eu-samsvarserklæring.....	side 48

Sikkerhetsanvisninger.

Barn eller personer som mangler kunnskap eller erfaring i betjening av enheten, eller med begrensede fysiske, sensoriske eller mentale evner, må ikke bruke enheten uten tilsyn eller instruksjon av en person som er ansvarlig for deres sikkerhet. Pass alltid på at barn ikke leker med enheten. Ikke utsett produktet for:

- ekstreme temperaturer
- sterke vibrasjoner
- sterke mekaniske belastninger
- direkte sollys
- magnetfelt
- fuktighet

Dette kan forårsake skade på produktet. Ikke dypp produktet i vann. Ikke hold produktet under rennende vann. Dette kan føre til skade på produktet. Ikke bruk apparatet på sykehus eller andre helseinstitusjoner. Apparatet kan påvirke livsstøttesystemets funksjon.

Kontroller produktet for skade før bruk. Ikke bruk et skadet produkt.



ADVARSEL! Du må ikke åpne produkthuset. Dette kan medføre personskaade og skade på produktet. Reparasjoner skal alltid utføres av en autorisert tekniker.

Enheten inneholder en klasse 2-laser. Ikke lys med laseren på deg selv, andre personer eller dyr.

Ikke se inn i laserstrålen. Selv en svak laserstråle kan forårsake øyeskade.

Ikke bruk laserstrålen på reflekterende overflater eller materialer. Reflekterte laserstråler er farlige og kan komme inn i øynene. Dette kan føre til alvorlige øyeskader,

Produktet er ikke noe leketøy og må oppbevares utenfor barns rekkevidde. Feilbetjening kan føre til uopprettelig øyeskade.

Bruk bare enheten til de bruksområdene den er konstruert for!

Enheten må verken manipuleres eller endres, da dette kan påvirke enhetens sikkerhet.

Det tas ikke noe ansvar for ulykker som kan oppstå som følge av feil bruk eller manglende overholdelse av disse sikkerhetsanvisningene.

Ikke åpne produkthuset. Garantien bortfaller ved uautorisert manipulering. Produktet ditt krever ikke noe spesielt vedlikehold.

Ikke bruk apparatet til å registrere vekselstrøm i utsatte eller uisolerte ledninger.

Ikke bruk apparatet som reservevoltmeter.



ADVARSEL! Vær forsiktig når du trykker på de spisse nålene (nr. 5), de kan forårsake personskade.

Informasjon om unøyaktige måleresultater

Vær oppmerksom på at det kan forekomme unøyaktige måleresultater under enkelte omstendigheter. Følgende forhold kan føre til unøyaktige måleresultater:

- svært tykke vegger
- svakt batteri
- dyptliggende ledninger eller rør
- skjermede AC-ledninger
- tykke vegger med tynne rør eller ledninger
- metallkledte vegger
- svært fuktige forhold

Dette apparatet kan ikke brukes til å registrere ledninger i en elektrisk krets

- som er isolert fra strømforsyningen
- som har likestrøm som strømmer gjennom dem
- som brukes til datamaskin- eller telekommunikasjonssystemer

Dette apparatet er kun egnet til å detektere metallrør. Du kan ikke registrere rør av plast eller andre ikke-metalliske materialer med dette apparatet.

Sikkerhetsanvisning for batterier



LIVSFARE! Batterier er ikke beregnet for barn. Ikke la batterier ligge og slenge.

De kan bli svelget av barn eller kjæledyr.

Hvis noen svelger et batteri, må du straks kontakte lege.

Eksplosjonsfare!

Ikke lad opp engangsbatterier, ikke la batterier kortsluttes og ikke åpne batterier. Batteriet kan overopphetes, begynne å brenne eller eksplodere. Kast aldri batterier på et bål eller ned i vann. Batteriene kan eksplodere.

Unngå ekstreme forhold og temperaturer som kan ha en negativ innvirkning på batteriene, f.eks. radiatorer. Batterier kan være mer utsatt for lekkasje i denne forbindelse.

Kontroller batteriet regelmessig for lekkasje.

Hvis det lekker væske eller annet fra batterier, kan det føre til kjemiske hudforbrenninger.

Bruk alltid vernehansker!

Hvis det lekker væske fra batteriet, må du unngå kontakt med hud, øyne og slimhinner.

Hvis du kommer i berøring med etsende batterivæske, må du straks skylle grundig med rent vann og søke legehjelp.

Fjern lett smuss fra batteriet og produktkontaktene med en tørr, ikke-loende klut før du setter i batteriene.

Fjern batteriet hvis produktet ikke skal brukes på lengre tid.

Når du setter i batteriet, må du passe på riktig polaritet! Dette kan du se i batteriholderen.

Ellers kan batteriet eksplodere. Sett batteriet forsiktig i. Ellers kan produktet bli skadet.

Ikke kast brukte batterier i husholdningsavfallet. Lever dem inn på et godkjent mottak for spesialavfall.

Eskens innhold

1 stk. multifunksjonsdetektor

1 stk. 9 V blokkbatteri

1 stk. Bruksanvisning

Beskrivelse av multifunksjonsdetektoren:



1. Målepunkt
2. LCD-display
3. Materialvelger STUD/ACWIRE/METAL (tre/AC-kabel/metall)
4. Minneknapp (M)
5. Knapp til festespisser
6. READ-knapp
7. MODE-knapp
8. Libelle
9. Laseråpning
10. Ultralydsender for avstandsmåler
11. Funksjonsvelger LASER / DETECTOR / DISTANCE
12. READ MEMORY-knapp (RM)
13. + / = -knapp
14. Batteriholder
15. PUSH-knapp

Før bruk

Sette i / skifte ut batteriet

Åpne batteriholderen bak på apparatet (14)

Fjern det brukte batteriet hvis aktuelt.

Når batterisymbolet lyser på LCD-displayet (2):

Sett et nytt 9 V-blokkbatteri inn i batterirommet.

Kontroller batteriets polaritet under isettingen!

Pass på at båndet for enkel fjerning av batteriet ligger under 9 V-blokkbatteriet.

Trykk batteriet fast i batterirommet. Lukk batterirommet igjen.

Lokket til batterirommet lukkes med et klikk.

Bruk av multifunksjonsdetektoren

Måle avstander

1. Skyv funksjonsvelgeren (11) til posisjonen "DISTANCE". Displayet (2) lyser.

2. Hold apparatet vannrett mot veggen i den avstanden du ønsker å måle. Laserens ultralydmåler skal peke mot veggen i en rett vinkel. Bruk libellen til å sørge for dette. Rett inn apparatet slik at luftboblen ligger mellom de to markørlinjene.

3. Trykk på READ-knappen. Den målte avstanden vises på displayet.

Merk: Hold READ-knappen nede og flytt apparatet lenger over overflaten som skal måles. Produktet måler avstandene kontinuerlig.

Disse vises på displayet.

Innstilling av måleenhet

Du kan velge mellom måleenhetene meter (m) og fot ('...').

Følg instruksjonene nedenfor for å veksle mellom måling i fot og meter.

1. Trykk på MODE-knappen, og trykk på READ-knappen mens MODE-knappen holdes nede.

2. For å stille inn fot som måleenhet slipper du først READ-knappen og deretter MODE-knappen. For eksempel vises "6'07" på displayet hvis du har målt en avstand på 2 m.

3. For å skifte måleenhet på nytt gjentar du prosedyren som er beskrevet ovenfor.

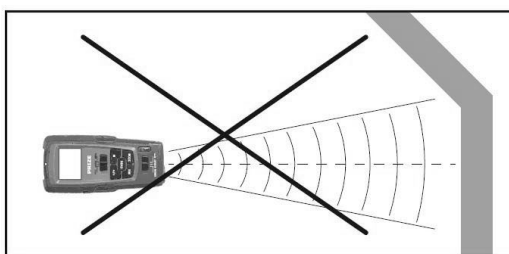
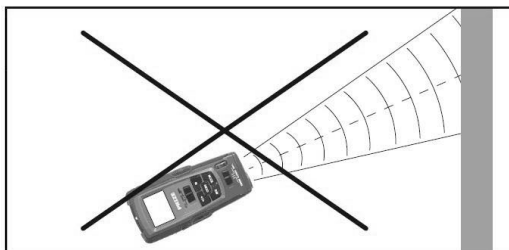
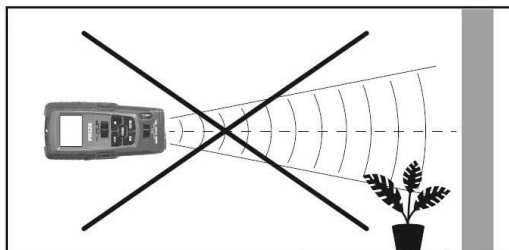
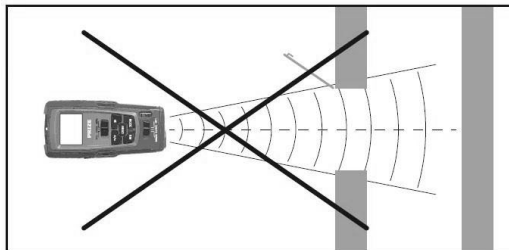
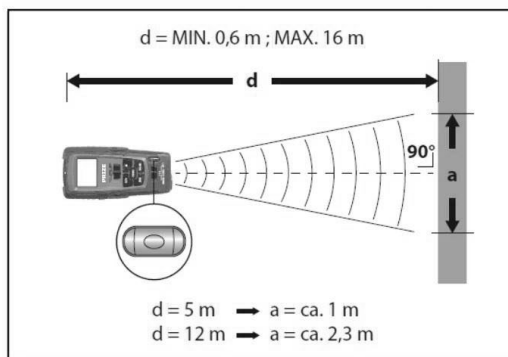

Legge sammen avstander

Du kan legge sammen de målte avstandene med apparatet:

1. Mål den første avstanden som beskrevet i avsnittet "Måle avstander".
2. Trykk på knappen $+ / =$ (13); $+$ vises i displayet, og den målte avstanden vises i raden under.
3. Mål den neste avstanden. Den nye målte avstanden vises i øverste rad på displayet.
4. Trykk på knappen $+ / =$ på nytt. Den nye målingen legges til den gamle i nederste rad.
5. Gjenta trinn 3 til 4 for å legge til flere målinger.
6. Trykk på MODE-knappen for å gå ut av sammenleggingsmodus. Alle målinger slettes.

Måling av overflateareal

1. Skyv funksjonsvelgeren (11) til posisjonen "DISTANCE". Displayet (2) lyser.
2. Trykk én gang på MODE-knappen (7). Bokstaven "L" (lengde) vises på displayet.
3. Trykk på READ-knappen for å måle lengden. Den målte lengden vises på øverste rad på displayet, og bokstaven "W" (bredde) begynner å blinke.
4. Trykk på READ-knappen for å måle bredden. Den målte bredden vises på den øverste raden på displayet. Resultatene av beregningen av overflatearealet vises på nederste rad.

Legge sammen overflateareal

1. Mål et område som beskrevet i avsnittet "Måling av overflateareal".
2. Trykk på M-knappen (4). "M +" vises på displayet (2). Det målte arealet er lagret.
3. Trykk på MODE-knappen. Apparatet er nå klart til neste måling.

Mål det neste arealet.

Trykk på knappen $+ / =$ (13) på displayet.

Trykk på RM-knappen (12). "+" vises på displayet.

Resultatet av den første målingen vises på nederste rad på displayet.

4. Trykk på knappen $+ / =$ på nytt. Begge målingene legges til, og resultatet vises på nederste rad på displayet.
5. Gjenta trinn 2 til 4 for å legge til flere målinger.
6. Trykk på MODE-knappen for å gå ut av sammenleggingsmodus. Alle målinger slettes.

Måling av volum

1. Skyv funksjonsvelgeren til posisjonen "DISTANCE" (11). Displayet (2) lyser.
2. Trykk to ganger på MODE-knappen. Bokstaven "L" (lengde) vises på displayet.
3. Trykk på READ-knappen for å måle lengden. Den målte lengden vises på øverste rad på displayet, og bokstaven "W" (bredde) begynner å blinke.
4. Trykk på READ-knappen for å måle bredden. Den målte bredden vises på øverste rad på displayet, og bokstaven "H" (høyde) begynner å blinke.
5. Trykk på READ-knappen for å måle høyden. Den målte høyden vises på den øverste raden på displayet. Resultatene av beregningen av volumet vises på nederste rad.

Legge sammen volum

1. Mål et volum som beskrevet i avsnittet "Måling av volum"
2. Trykk på M-knappen (4). "M +" vises på displayet (2).
Det målte volumet er lagret.
3. Trykk på MODE-knappen. Apparatet er nå klart til neste måling.
4. Mål det neste volumet.
5. Trykk på knappen + / = på displayet.
6. Trykk på RM-knappen. "+" vises på displayet. Resultatet av den første målingen vises på nederste rad på displayet.
7. Trykk på knappen + / = på nytt. Begge målingene legges til, og resultatet vises på nederste rad på displayet.
8. Gjenta trinn 2 til 7 for å legge til flere målinger.
9. Trykk på MODE-knappen for å gå ut av sammenleggingsmodusen. Alle målinger slettes.

Påvisning av forskjellige gjenstander

Påvisningen av skjulte objekter er den samme i alle tre innstillingene (STUD, ACWIRE, METAL).

Merk: Før første gangs bruk må du teste apparatet på et metallrør eller en AC-kabel der du kjenner den nøyaktige posisjonen.

1. Skyv funksjonsvelgeren (11) til posisjonen "DETECTOR".
2. Skyv materialvelgeren (3) til stillingen STUD, AC WIRE eller METAL (tre, AC-kabel eller metall).
3. Kalibrer detektoren ved å holde den flatt på det ønskede punktet på veggen.
4. Trykk deretter på PUSH-knappen (15) og hold den nede til signalet slutter. Skjermen er nå slått på. Apparatet er nå justert etter veggtykkelsen. Fortsett å holde PUSH-knappen nede.
5. Flytt apparatet langsomt over veggoverflaten. Når du nærmer deg objektet du leter etter, vil pilen på displayet begynne å bevege seg. Hvis alle pilene vises på displayet og signalet høres, merker du av denne posisjonen (se fig. H).
6. Gjenta denne prosessen på den andre siden av veggen. Så snart signalet lyder, markeres denne posisjonen (se fig. H).

Påvisning av gjenstander av tre

1. For å detektere tregjenstander fortsetter du som beskrevet i avsnittet "Påvisning av forskjellige gjenstander".
2. Hvis du har funnet noe med multifunksjonsdetektoren, merker du av dette.
3. For å være sikker på at objektet du har funnet er laget av tre, skyver du funksjonsvelgeren (3) til posisjonen "METAL". Let etter metall på samme punkt.
4. Hvis apparatet ikke finner noe på dette stedet i modusen "METAL", er objektet laget av tre. Hvis apparatet finner noe på dette stedet i modusen "METAL", er objektet laget av metall.
5. I så fall må du se på et annet sted i modusen "STUD" (tre), og gjenta trinn 1 til 4.

H

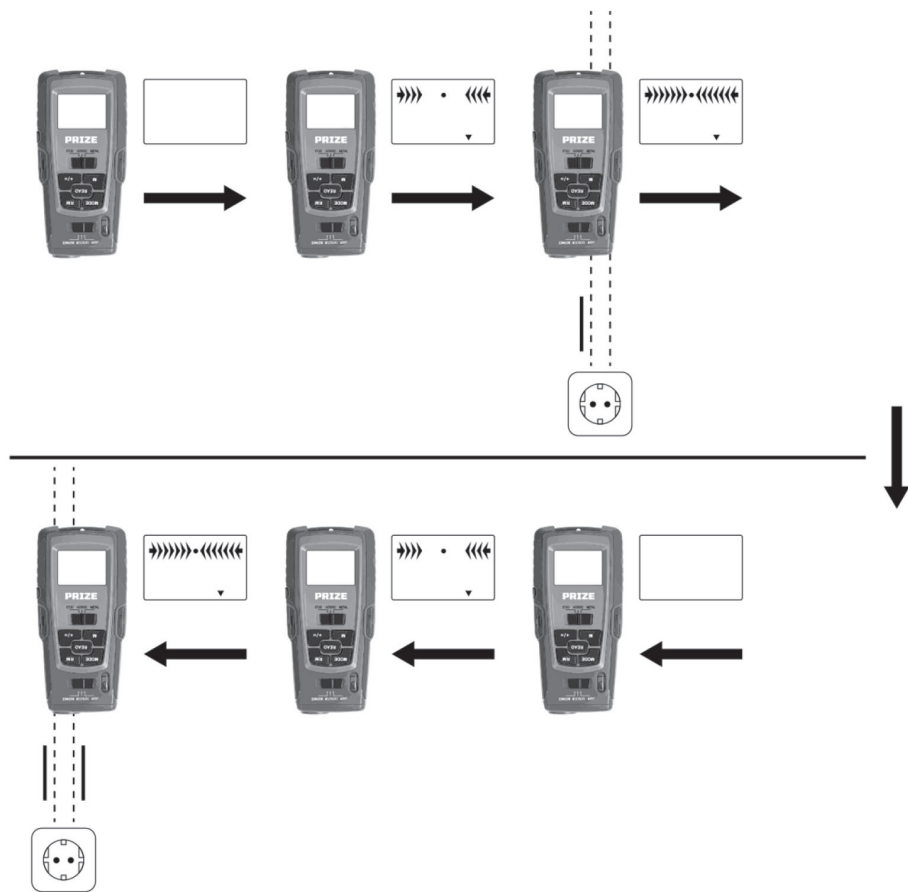

Lasermarkering

Bruk lasermarkeringsfunksjonen til å rette inn bilder, skap og andre ting loddrett eller vannrett.

Skyv funksjonsvelgeren (11) til posisjonen "LASER". Det settes en laserlinje.

Vannrett laserlinje

1. Hold multifunksjonsdetektoren vannrett mot veggen. For å gjøre dette må du justere apparatet slik at luftboblen i libellen (8) ligger mellom de to markørlinjene.

2. Klem og skyv de to knappene (5) hardt ned. Spissene trenger litt inn i veggen for å holde multidetektoren godt på plass.

Merk: Vær forsiktig med spissene. De er skarpe og kan forårsake skade. Ikke bruk stiftene på stein eller metallvegger, bare på vegger med myk overflate, f.eks. tre- eller gipsvegger.

Loddrett laserlinje

Tre en tråd gjennom øyet ved målepunktet (1).

Heng multifunksjonsdetektoren på det punktet på veggen, der du vil projisere den loddrette

linjen. Apparatet henger loddrett ned som en pendel. Laseren projiserer en loddrett linje på veggen.

Feilsøking

Dette apparatet har følsomme elektroniske komponenter. Det betyr at hvis det plasseres i nærheten av et objekt som sender ut radiosignaler, kan dette føre til forstyrrelser. Hvis der oppstår feilavlesninger, må du fjerne slikt utstyr fra enheten.

Elektromagnetisk interferens / høyfrekvente sendinger kan føre til at apparatet svikter.

Hvis apparatet ikke virker, tar du ut batteriene en kort stund og skifter dem deretter ut.

Gjør dette som beskrevet i avsnittet "Sette i / skifte batterier".

Avhending

Emballasjen er utelukkende fremstilt av gjenbrukbare materialer, som du kan levere inn på din lokale miljøstasjon.

Vedlikehold

Sørg for at maskinen alltid holdes ren.

Rengjør apparatets kabinett med en myk og fuktig klut. Ikke bruk løsemidler. Tørk av maskinen etter at du er ferdig med rengjøringen.

Bruk aldri etsende rengjøringsmidler til rengjøring av plastdeler. Bruk aldri midler som bensin, klorholdige rengjøringsmidler, ammoniakk eller rengjøringsmidler som inneholder ammoniakk, til rengjøring av elverktøy.

Hvis du oppdager mangler eller en ødelagt del på maskinen, kan du ved hjelp av tegningen i denne bruksanvisningen finne nummeret på reservedelen du skal bestille hos forhandleren.

Hvis ledningen til laderen/adapteren er skadet, må den skiftes ut med en ny original adapter.

Miljø.



Elektriske apparater må ikke kastes sammen med alminnelig husholdningsavfall. Elverktøy som ikke lenger kan brukes, skal samles inn separat og resirkuleres på en miljøvennlig måte. Forhør deg på din lokale miljøstasjon om korrekt avhending.

Service og kundetelefon.

Kontakt NFT ApS på telefon eller e-post hvis du har spørsmål om korrekt bruk og/eller reservedeler. NFT ApS, Friis Hansens Vej 12f, Vejle, DK.

Tlf.: +45 70 20 95 96, E-post: service@nft-aps.dk, www.nft-aps.dk



EU-SAMSVARSERKLÆRING

NFT ApS, Friis Hansens Vej 12F, 7100 Vejle, Danmark.

Vi erklærer herved at maskinen:

Multidetektor, PRIZE, Modellnr.: 40040 (YA-TC005).

er produceret i overensstemmelse med følgende EU-direktiver:

2014/30/EU, 2011/65/EU, 2012/19/EU.

Følgende harmoniserede standarder er benyttet:

EN 61326-1:2013, EN 61326-2-2:2013, EN 61000-4-2:2008,

EN 61000-4-3:2006+A1:2007+A2:2010.

EN 62321-1:2013, EN 62321-2:2014, EN 62321-3-1:2014, EN 62321-4:2014,

EN 62321-5:2014, EN 62321-6:2015, EN 62321:2009.

EN 60825-1:2014.

17.01.2022, 7100 Vejle, Danmark.

Peter Stefan Schou, Direktør.