

PRIZE

Vendbar kap-/gerings og bordrundsav-model 22012

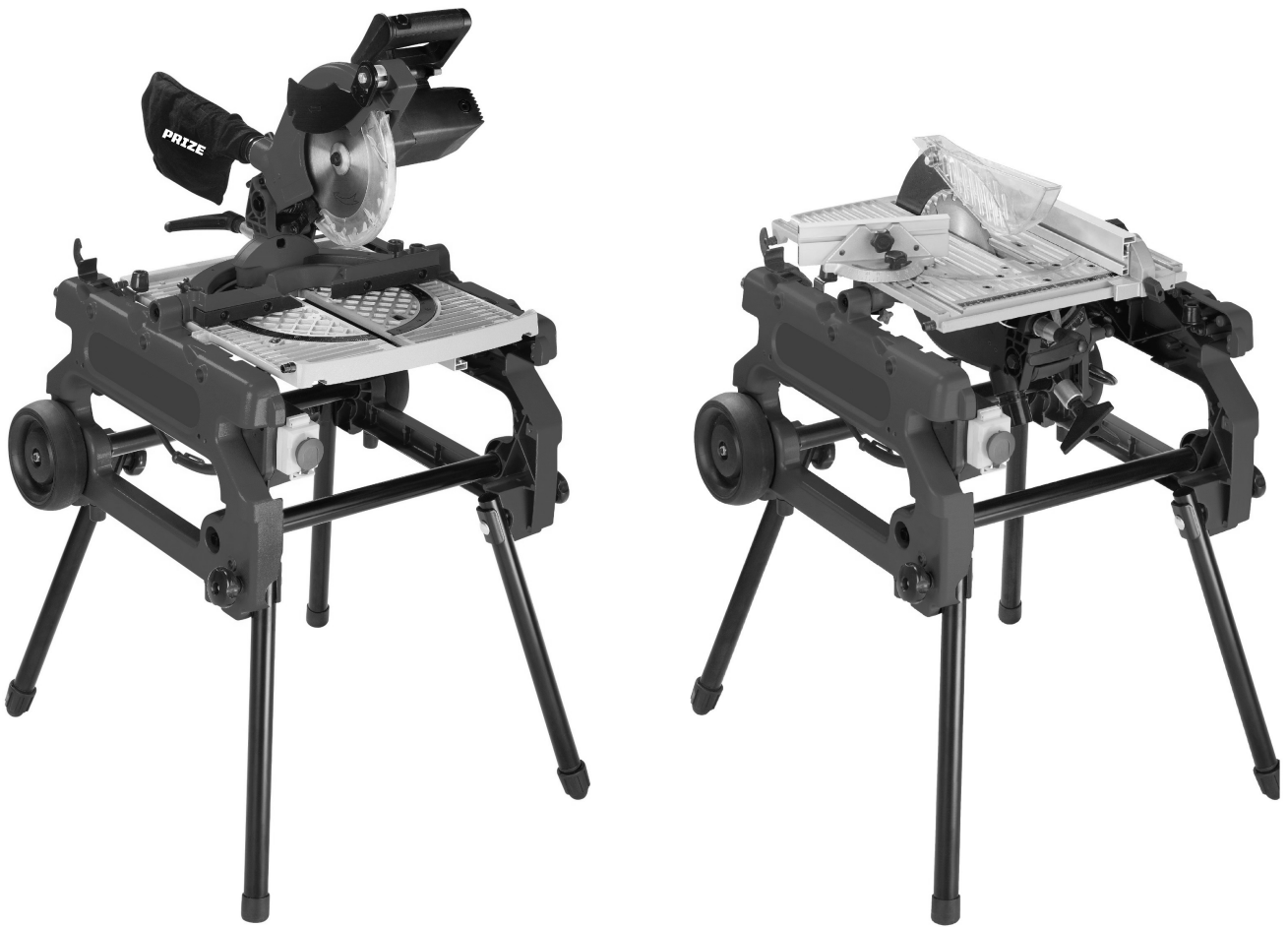

ADVARSEL! Læs denne vejledning, alle sikkerhedsforskrifter og instruktioner før brug af maskinen.
Følges advarsler og instruktioner ikke kan det resultere i elektrisk stød, brand og/eller alvorlig personskade.
Denne maskine bør kun udleveres til andre sammen med denne vejledning. **Opbevar alle forskrifter og sikkerhedsinstruktioner på et sikkert sted i nærheden af maskinen til senere brug.**

Prod. i P.R.C. - Prod. i 2023 - Importør: NFT ApS, 7100 Vejle.

GENERELLE SIKKERHEDSFORSKRIFTER TIL EL-VÆRKTØJ.

1) Arbejdsområde.

- a) Hold arbejdsområdet ryddeligt og godt belyst. *Rodet og uoplyste arbejdsområder kan føre til ulykker.*
- b) Brug ikke el-værktøj i eksplosionsfarlige områder, som f.eks. områder hvor der forefindes brandbare væsker, gasser eller støv. *El-værktøj kan give gnister som kan antænde dampe, gasser eller støv.*
- c) Hold børn og tilskuere på afstand under brug af maskinen. *Distraction kan være årsag til at man mister kontrollen med maskinen.*

2) Elektrisk sikkerhed.

- a) Stikproppen på maskinen skal passe korrekt til stikkontakten. Stikproppen må aldrig ændres. Brug aldrig et adapterstik til el-værktøj som skal være jordforbundet. *Originale stikpropper der passer til stikkontakten, vil reducere risikoen for elektrisk stød.*
- b) Undgå kontakt med jordbundne overflader, som f.eks. rør, radiatorer, køleskabe og komfurer. *Der er forhøjet risiko for elektrisk stød hvis din krop er jordforbundet.*
- c) Maskinen må ikke udsættes for regn eller fugtigt arbejdsmiljø. *Trænger der vand ind i et el-værktøj øges risikoen for elektrisk stød.*
- d) Undgå forkert brug af ledningen. Brug aldrig ledningen til at bære eller trække i el-værktøjet. Ryk ikke i ledningen for at trække stikket ud af stikkontakten. Hold ledningen væk fra varme, olie, skarpe kanter og bevægelige maskindele. *Skadet eller indviklede ledningen øger risikoen for elektrisk stød.*
- e) Hvis el-værktøjet bruges udendørs, skal der anvendes en forlængerledning beregnet til udendørs brug. *Brug af korrekt forlængerledning vil reducere risikoen for elektrisk stød*
- f) Hvis brug af el-værktøj i fugtige områder er uundgåelig, skal der bruges stikkontakt tilsluttet fejlstrømafbryder (HPFI-relæ). *Brug af HPFI-relæ reducerer risikoen for elektrisk stød*

3) Personlig sikkerhed.

- a) Vær opmærksom, hold øje med hvad du laver og brug din sunde fornuft når du arbejder med maskinen. Brug ikke el-værktøj hvis du er træt, eller påvirket af narkotika, alkohol eller medicin. *Et øjeblik uopmærksomhed under brug af maskinen kan føre til alvorlige personskader.*
- b) Brug personlige beskyttelsesudstyr. Brug altid sikkerhedsbriller. *Personligt beskyttelsesudstyr som støvmaske, beskyttelsesbriller, skridsikkert fodtøj, sikkerhedshjelm og høreværn, tilpasset maskintypen vil reducere personskader.*



- c) Undgå utilsigtet start af maskinen. Vær sikker på at el-værktøjet er slukket før det tilsluttet stikkontakten, løftes eller bæres rundt. *Undgå at bære el-værktøjet med fingeren på afbryderen eller tilslutte tændt el-værktøj til stikkontakten da det vil øge risikoen for personskader.*
- d) Fjern alle justerings- og indstillingsværktøjer fra maskinen før start. *Et stykke værktøj eller skruenøgle der sidder på maskinen, kan føre til alvorlige personskader.*
- e) Sørg for at have en god arbejdsstilling. Sørg for at stå sikkert og holde en god balance hele tiden. *Derved har du bedre kontrol over el-værktøjet hvis der skulle opstå en uventet situation.*
- f) Vær korrekt påklædt. Undgå løstsiddende beklædning og smykker. Sørg for at holde hår, tøj og handske langt væk fra bevægelige dele. *Løstsiddende beklædning, smykker eller langt hår kan blive fanget af bevægelige dele.*
- g) Hvis maskinen kan tilsluttes til støvudsugningsudstyr eller forsynes med støvpose, skal du kontrollere at dette tilsluttes og benyttes korrekt. *Brug af støvopsugning kan reducere den fare der er forbundet med støv.*

4) Brug og vedligeholdelse.

a) **Overbelast ikke el-værktøjet. Brug det rigtige el-værktøj til opgaven der skal udføres.** *Det rigtige el-værktøj vil udføre et bedre og mere sikkert resultat når det anvendes korrekt.*

b) **Brug ikke el-værktøjet hvis afbryderen er defekt.** *Et el-værktøj der ikke kan kontrolleres på afbryderen er farlig og skal repareres.*

c) **Træk stikproppen ud af stikkontakten før justering, udskiftning af tilbehør eller opbevaring af el-værktøjet.** *Disse sikkerhedshensyn reducerer utilsigtet start af maskinen.*

d) **Opbevar altid el-værktøj der ikke er i brug, utilgængeligt for børn og lad aldrig personer der ikke er fortrolig med maskinen og som ikke har læst disse instruktioner bruge maskinen.** *El-værktøj er farligt i hænderne på ukyndige personer.*

e) **Vedligeholdelse af el-værktøjet. Check at alle bevægelige dele fungerer og ikke sikker fast. Undersøg at ingen dele er beskadiget eller brækket så det kan påvirke el-værktøjets funktion. Beskadigede dele skal repareres før el-værktøjet tages i brug.** *Mange uheld skyldes dårlig vedligeholdelse af el-værktøjet.*

f) **Hold skærende værktøj skarp og rent.** *Korrekt vedligeholdelse af skærende værktøj med skarpe kanter nedsætter risikoen for at det sætter sig fast og er nemmere at styre.*

g) **Brug el-værktøjet og tilbehør i overensstemmelse med instruktionerne og tag hensyn til arbejdsforholdene og det arbejde der skal udføres.** *Brug af el-værktøj til andre formål end det normale anvendelsesområde kan resultere i farlige situationer.*

5) Service

a) **Få altid dit el-værktøj serviceret af kvalificerede fagfolk som anvender de originale reservedele.** *Derved forbliver el-værktøjet sikkert at anvende.*

Brug af tilbehør eller andert udstyr end det, der anbefales i denne betjeningsvejledning, kan udgøre en risiko for personskade. En afskærmning eller anden del, der er beskadiget, skal repareres eller udskiftes korrekt af et autoriseret servicecenter, medmindre andet er beskrevet i denne brugsanvisning. Defekte kontakter udskiftes på et autoriseret servicecenter. Dette elektriske værktøj overholder de relevante sikkerhedsregler. Reparationer bør kun udføres af sagkyndige personer, der anvender originale reservedele, ellers kan det medføre betydelig fare for brugeren.

EKSTRA SIKKERHEDSFORSKRIFTER.



ADVARSEL!: Læs alle sikkerhedsforskrifter og instruktioner.

Følges advarsler og instruktioner ikke kan det resultere i elektrisk stød, brand og/eller alvorlig personskade.

Opbevar alle forskrifter og sikkerhedsinstruktioner på et sikkert sted i nærheden af maskinen til senere brug.

- Brug ikke savklinger, der er beskadiget eller deformeret.

- Udskift bordpladeindlægget, når den er slidt

- Brug kun savklinger anbefalet af producenten, som er i overensstemmelse med EN 847-1.

Ved udskiftning af savklingen skal man være opmærksom på, at klingens skærebredde ikke skal være mindre end spaltekniven, og tykkelsen af savklingen må ikke være tykkere end spaltekniven.

- Pas på, at valg af savklinge er egnet til det materiale, der skal skæres.

- Brug ikke højhastighedstål (HSS) savklinger.

- Sørg for at skubbepinden altid opbevares sammen med maskinen, også når den ikke er i brug.

- Notning og falsning må ikke udføres på maskinen.- Saven må ikke anvendes til slotting (stoppet rille)

- Brug kun savklinger, hvor den maksimale hastighed ikke er mindre end værktøjets maksimale spindelhastighed.

- Kontroller altid før brug at klingeafskærmningen lukker korrekt. Brug ikke saven hvis afskærmningen ikke bevæger sig frit og ikke lukker korrekt. Fastgør aldrig klingeafskærmningen i åben position. Hvis saven stød eller slag, kan

klingeafskærmningen blive skadet. Åben afskærmningen for at kontrollere at den bevæger sig frit og ikke er i kontakt med klingens eller andre dele uafhængigt af savedybde og snitvinkler.



ADVARSEL! Selv når værktøjet bruges som foreskrevet, er det ikke muligt at eliminere alle resterende risikofaktorer. Følgende farer kan opstå i forbindelse med brug:

- Skader på lungerne, hvis der ikke anvendes effektiv åndedrætsværn.
- Høreskade, hvis effektiv høreværn ikke bæres.
- Sundhedsskader som følge af vibrationsemission, hvis elværktøjet bruges over længere tid, ikke betjenes korrekt, og hvis maskinen ikke er korrekt vedligeholdt.











ADVARSEL! Denne maskine producerer et elektromagnetisk felt under drift. Dette felt kan under visse omstændigheder forstyrre aktive eller passive medicinske implantater. For at mindske risikoen for alvorlig eller dødelig skade anbefaler vi personer med medicinske implantater at konsultere deres læge og den medicinske implantatproducent, inden brug af denne maskine.



ADVARSEL! Noget støv skabt ved savning indeholder kemikalier, der vides at forårsage kræft, fødselsskader eller anden reproduktiv skade. Nogle eksempler på disse kemikalier er f.eks.: - bly fra blybaserede maling, - krom fra kemisk behandlet tømmer. Din risiko fra disse eksponeringer varierer afhængigt af hvor ofte du gør denne type arbejde. For at reducere eksponeringen for disse kemikalier sørg da for at arbejde i et godt ventileret område, og arbejd med godkendt sikkerhedsudstyr, som f.eks. støvmasker, der er specielt designet til at filtrere mikroskopiske partikler. Denne maskine producerer et elektromagnetisk felt under drift. Dette felt kan under visse omstændigheder forstyrre aktive eller passive medicinske implantater. For at mindske risikoen for alvorlig eller dødelig skade anbefaler vi personer med medicinske implantater at konsultere deres læge og den medicinske implantatproducent, inden brug af denne maskine.

SYMBOL FORKLARING.

	Overholder relevante EU-direktiver og standarder.
	Læs og forstå denne vejledning før brug af maskinen for at reducere risikoen for skader
	Bemærk fare for skade. Læs instruktionerne grundigt.
	Brug sikkerhedsbriller.
	Brug åndedrætsværn.
	Brug høreværn. Støj kan ødelægge din hørelse
	Må ikke bortskaffes sammen med alm. husholdningsaffald. El-værktøj skal indsamles og genbruges på miljøvenlig måde.
	Dobbeltisoleret, og jordledning er ikke påkrævet.

TEKNISKE SPECIFIKATIONER

Spænding/frekvens:	230V~50Hz
Effekt:	1400 W
Omdrejningstal ubelastet:	5000/min
Klinge:	Ø216mm x 30mm, (40 Hårdmetal tænder)
Klinge tykkelse:	2,8mm
Skærekapacitet kap-/geringssav:	90°/90°: 120 × 58 mm 90°/45°: 120 × 40 mm 45°/90°: 85 × 58 mm 45°/45°: 85 × 40 mm
Skærekapacitet bordsav:	90°: 0 - 52 mm 45°: 0 - 25 mm
Beskyttelses klasse:	II
IP-klassificering:	IP 20
Vægt:	26 kg.
LpA (Lydtryksniveau):	92,6 dB(A) / K= 3 dB(A)
LwA (Lydeffektniveau):	105,6 dB(A) / K= 3 dB(A)
Vibrationsværdier:	ah = 4,286 m/s ² , K = 1,5 m/s ²



ADVARSEL! Lydstyrkeniveauet kan overstige 85 dB (A), i dette tilfælde skal hørebeskyttelse anvendes.

FUNKTION BESKRIVELSE

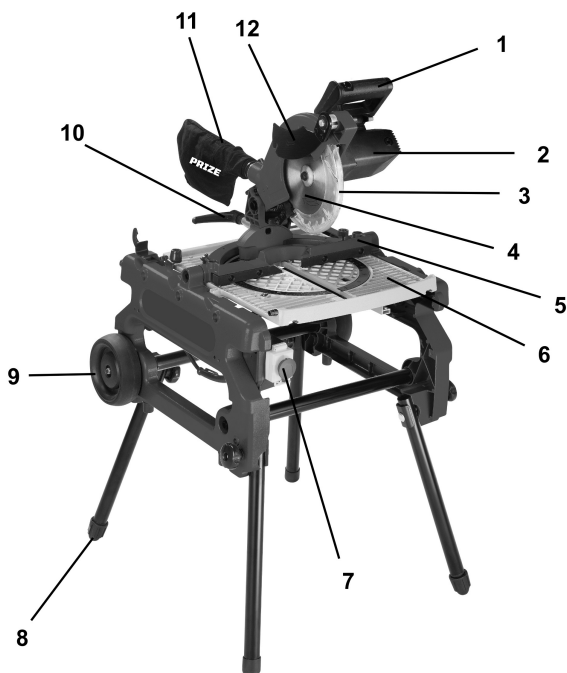

1. Håndtag med kontakt til kapsav.
2. Motor
3. Beskyttelseskærm
4. Klinge
5. Geringsanlæg
6. Savbord
7. Kontakt til bordrundsav.
8. Ben/fod
9. Transporthjul
10. Håndtag til smig justering
11. Støvpose
12. Spalte for bordrundsav

MASKINENS FORMÅL

Tilsløst brug:

Denne maskine er primært beregnet til savning, af massivt træ, spånplader, krydsfiner. Vær opmærksom på, at bladet, der er forud installeret i saven, kun er beregnet til træ.

Forkert brug:

Enhver anden brug af maskinen til andre opgaver end hvad der er nævnt i afsnittet ”tilsløst brug” anses for forkert brug af maskinen. Runde emner (rundstokke) må ikke savnes, da det roterende savblad kan få dem til at rulle. Maskinen må ikke anvendes i områder med eksplosionsfare.

UDPAKNING OG MONTERING.

Tjek maskinen, dele og tilbehør for mangler og evt. transport skader

Kassens indhold:

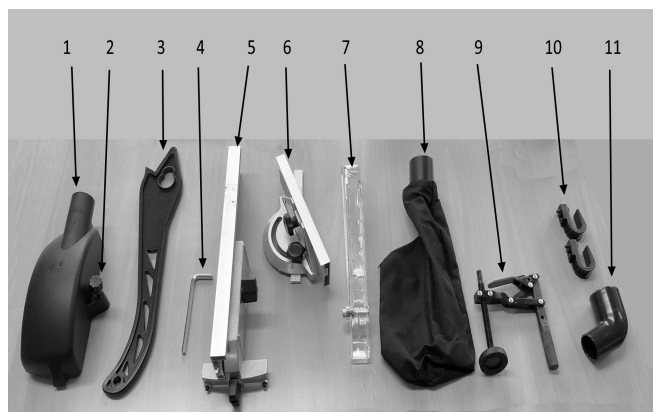

1. Spån/støv skærm
3. Skubbepind
5. Parallelanslag til bordrundsav
7. Beskyttelsesskærm til klinge
9. Skruevinge
11. Adapter til støvsuger.



2. Skrue til spånskærm
4. Monteringsnøgle til savklinge
6. Geringsanslag til bordrundsav
8. Støvopsamlingspose
10. Ophæng til strømkabel.
12. Maskinen

 **ADVARSEL:** Før montering og justering fjernes 230V stikket fra stikkontakten.

 **ADVARSEL:** Træk stikproppen ud af stikkontakten før justering, udskiftning eller montering af tilbehør. Læs grundigt og forstå denne vejledning før maskinen tages i brug.

MONTERING.

Tag fat i maskinen og vip den bagover som vist herunder. I denne position er det let at folde benene ud.



Løsn skruen der holder benet sådan at det kan vippes ud. Spænd herefter skruen igen. Alle 4 ben foldes ud og spændes fast i åben position.



Maskinen kan nu rejses op så den står på benene. Står maskinen ujævnt eller vipper kan 2 af benene justeres i højden (figur 1). Monter ophæng til strømledning (figur 2). Monter skubbepind (figur 3).

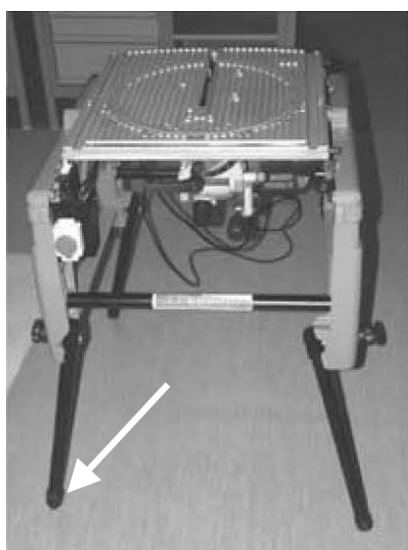

FIGUR 1

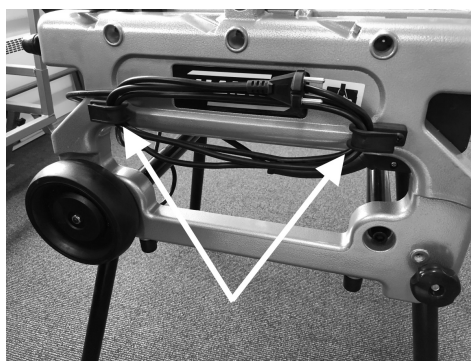

FIGUR 2



FIGUR 3

MONTERING SOM BORDRUNDSAV.

Tryk på håndtaget og vip bordet helt rundt til det låser fast. Træk låsen bag på saven ud og drej den så den kan sættes i hak i åben position. Løft nu saven op i lodret position.



Løsn den store vingeskruen som også holder spaltekilen (figur 1)
Der er to slidser i cylinderen som gør at spaltekilen kan monteres i 2 forskellige positioner (figur 2)
Tryk på håndtaget, der låser klinge beskyttelsesskærmen (figur 3), skub skærmen op og monter spaltekilen i overensstemmelse med figur 4. Spænd vingeskruen igen.



FIGUR 1



FIGUR 2



FIGUR 3



FIGUR 4

 **ADVARSEL:** Tjek at der er tilstrækkelig afstand imellem spaltekilen og savklingen.

Tryk savehovedet ned og aktiver låsen bag på saven



Tjek at dybdestop er slået fra.

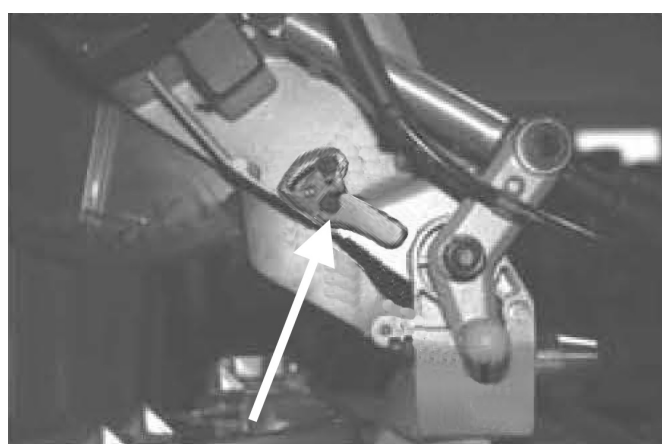

Skrue højdejusteringshåndtaget helt i bund så saven vipper ned.



Tryk på håndtaget og vip bordet helt rundt til det låser fast.

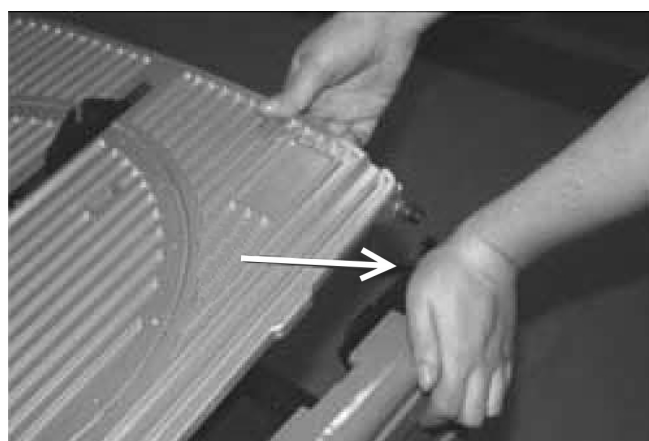

Ved et tryk på knappen på beskyttelsesskærmen kan skærmen monteres på spaltekilen.

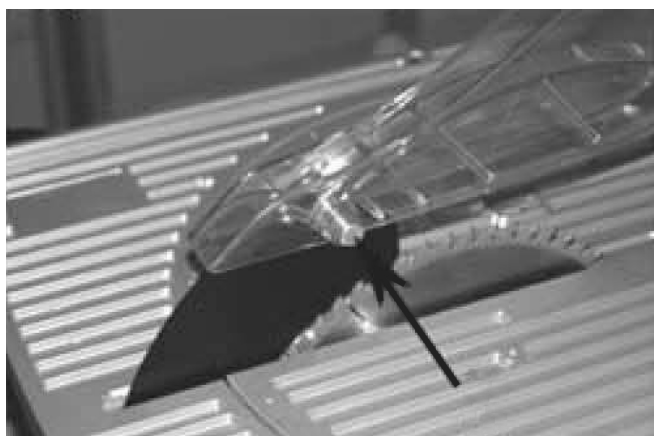

Monter geringsanslag(A) og/eller parallelanslag(B)

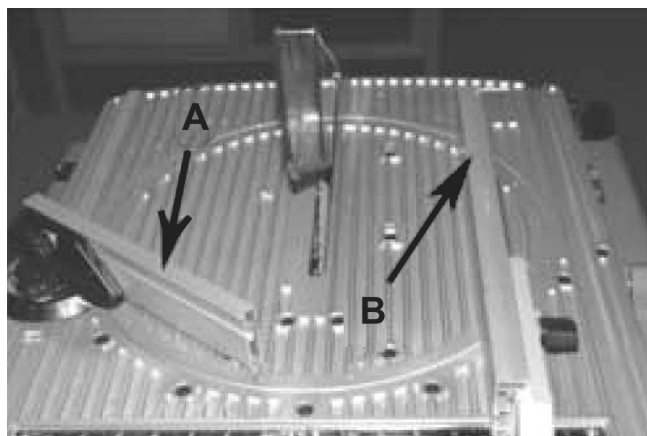

Monter støvopsamlingspose under bordet eller tilslut støvudsugning. Saven er nu klar som bordrundsav.

MONTERING SOM KAP / GERINGSsav.

Når saven skal bruges som kap/geringsstav, tryk på håndtaget og vip bordet helt rundt til det låser fast.

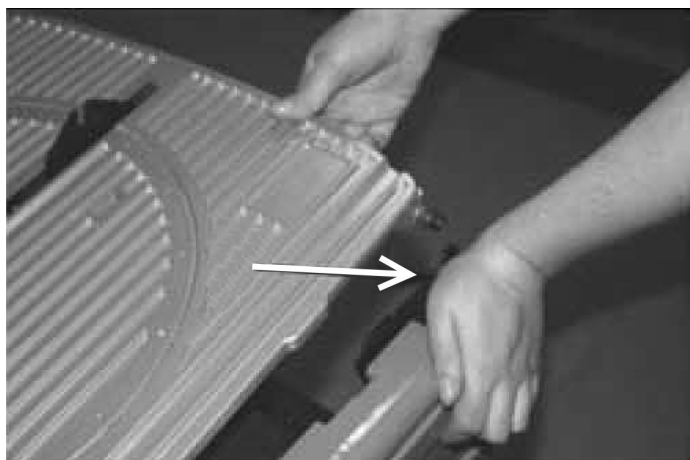

Træk låsen bag på saven ud og drej den så den kan sættes i hak i åben position.
Løft nu saven op i lodret position.

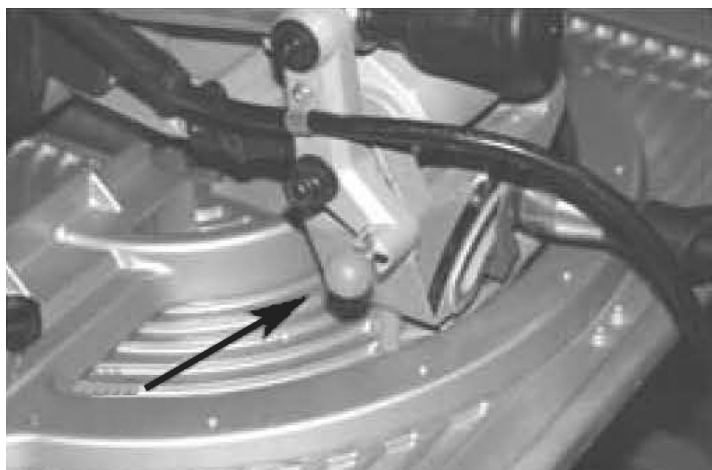

Aktiver dybdestop ved at stille håndtaget i position som vist på billedet.

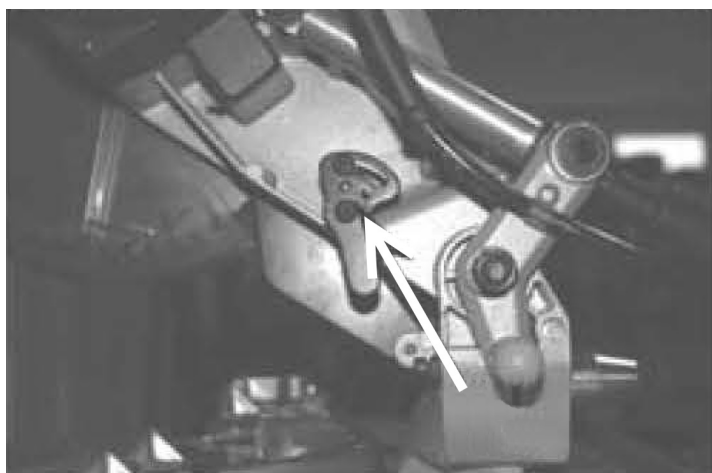

Skift spaltekilens positionen ved hjælp af vingeskruen (figur 1). Løsn den store vingeskrue. Der er to slidser i cylinderen som gør at spaltekilen kan monteres i 2 forskellige positioner (figur 2) Spaltekilen skal lægges baglæns, så positionen af den er parallelt med bladet (figur 3) Spænd vingeskruen igen.

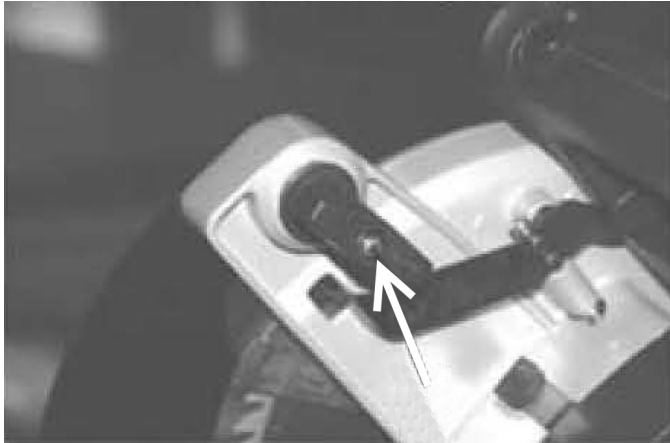

FIGUR 1

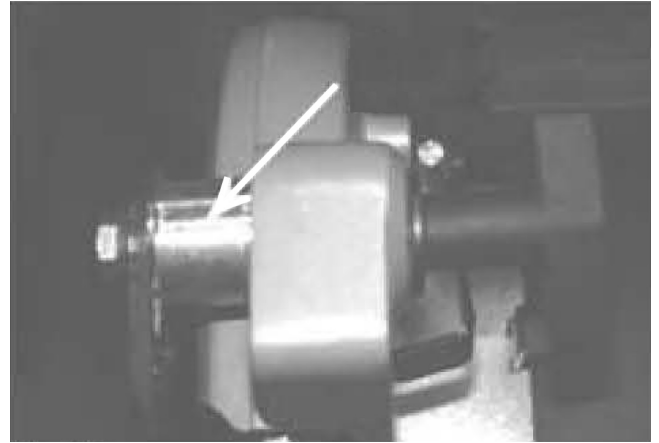

FIGUR 2



FIGUR 3

Skru højdejusterings håndtaget helt imod højre.

Monter skruetvinge på venstre side af bordet

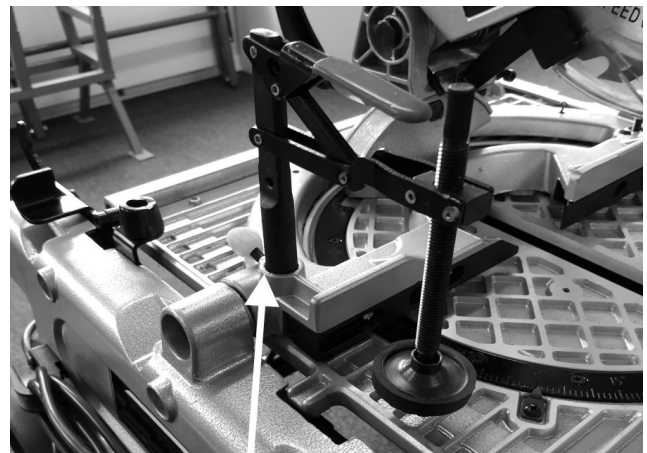

Når maskinen bruges som kap/geringssav monteres spån/støv udsugningskærmen under bordet som vist på billederne herunder. Skærmen hægtes fast i den ene side i de 2 kroge (figur 1) og fastspændes til bordpladen i den anden side med skruen (figur 2). Tilsluttes saven ikke til udsugningsanlæg skal der monteres støvopsamlingspose på skærmen.

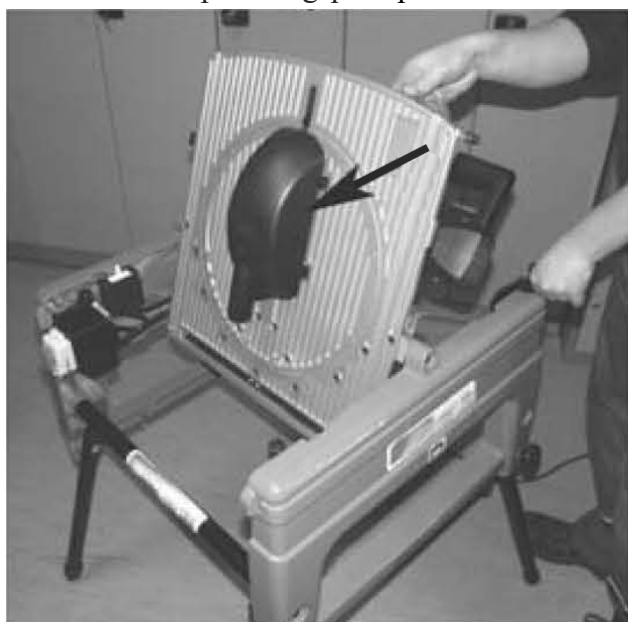

FIGUR 1

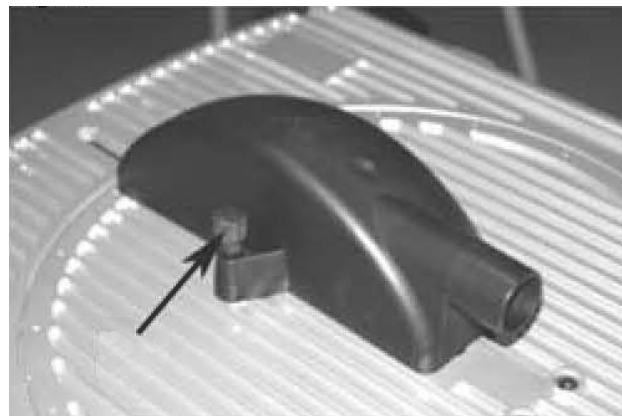

FIGUR 2

Saven er nu klar som kap/geringssav.

BRUG

 **ADVARSEL:** Før justering fjernes 230V stikket fra stikkontakten.

Justering af skærevinkel:

Ved brug af saven som kap/geringssav kan smig vinklen indstilles på håndtaget (figur 1).

Vinkel kan indstilles imellem 0 og 45 grader og kan aflæses på skalaen.

Gerings vinklen kan ændres ved at løsne skruen på højre side af gerings anlægget (figur 2) og herefter dreje savehovedet.



FIGUR 1



FIGUR 2

KONTAKTENS FUNKTION:

Bordrundsav:

Åben kontakten ved at trække lidt opad i det røde dæksel. Tænd maskinen ved at trykke på den grønne knap "I". Vent indtil klingen har nået maksimal hastighed før du begynder at save. Sluk maskinen ved at trykke på den røde knap "0"

Kap / Geringsav:

Tryk låsehåndtaget til beskyttelsesskærmen "C" til siden. Tryk sikkerhedsknap "A" ned og start maskinen ved at trykke kontakt "B" ind. Slip kontakten "B" igen for at slukke maskinen.

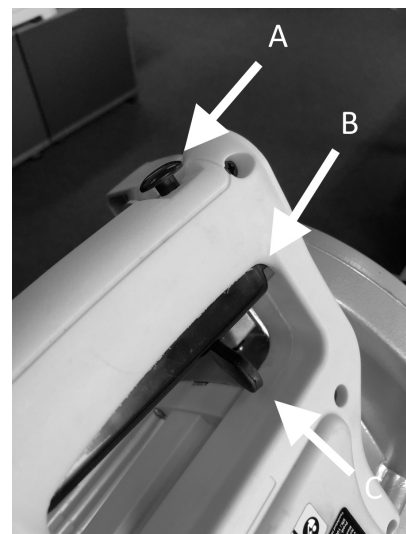
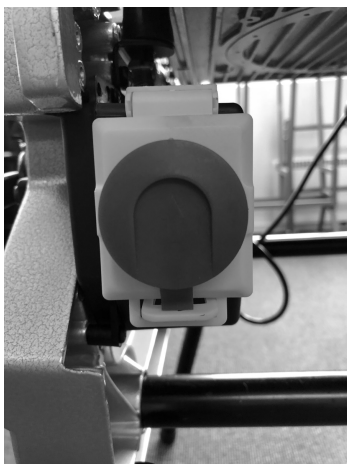

Tværsnit på bordrundsav:

Parallelanslag monteres og justeres på pinol skruerne så det sidder helt i vinkel.

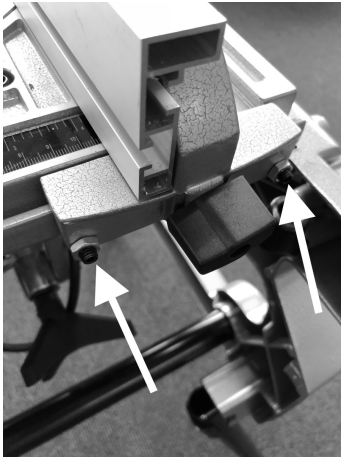

Indstil den ønskede afstand imellem parallelanslag og savklinge. Hvis afstanden mellem parallelanslag og savklingen er smal (under 150mm), skal der altid bruges skubbepind til fremføring. Brug **ALTID** skubbepinden når der er risiko for, at hænder eller fingre kommer i nærheden af klingen. Skub emnet frem igennem klingen med en kontinuerlig, rolig og jævn bevægelse.



Tværsnit med kap/geringsav:

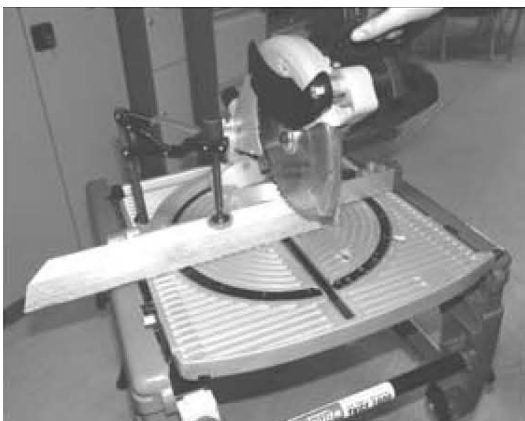

Indstil maskinen i overensstemmelse med det snit der skal laves. Vinkelret, smig eller gering.
Spænd emnet fast med skruetvingen.
Tænd maskinen. (se afsnittet “Kontaktens funktion”)
Træk savehovedet ned igennem emnet med en rolig og jævn bevægelse.
Sluk maskinen vent indtil klingen står helt stille.
Fjern emnet og det afskårne stykke.

Geringsnit bordrundsav:

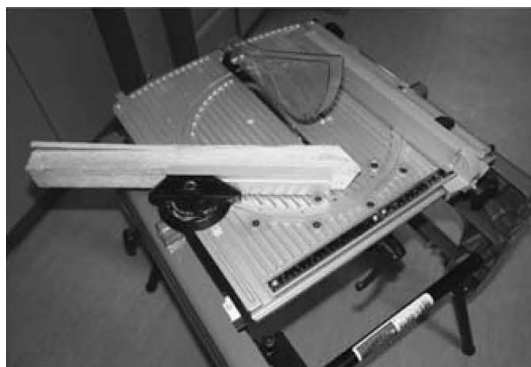

Skub geringsanslaget ind i rillen i savbordet.
Løsn justeringsknappen indstil den ønskede vinkel, og
stram derefter justeringsknappen igen.
Læg emnet fast imod anslaget og skub det fremad så
træet saves i den ønskede vinkel.

Justering af spaltekile.

Dette gøres ved at løsne skruen på spaltekilen (figur 1). Afstanden mellem spaltekilen og savklingen skal
være 3-5 mm (figur 2).

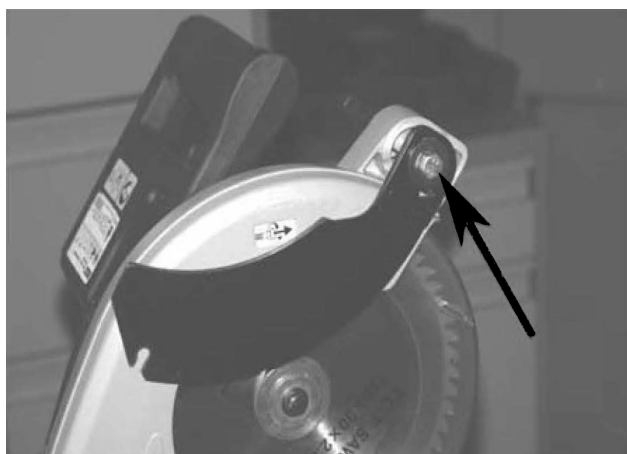

FIGUR 1

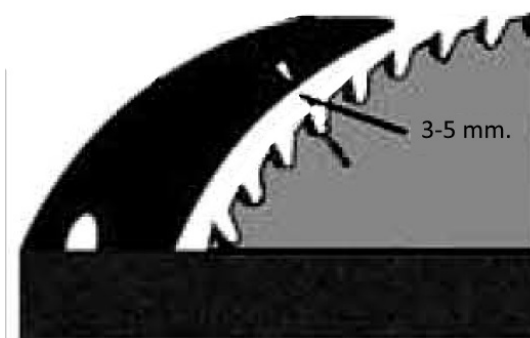

FIGUR 2

Støv opsamling.

Når maskinen bruges i lukkede rum, skal den tilsluttes udsugningsanlæg, eller der skal monteres
støvsamlingspose på studserne bagpå og under saven.

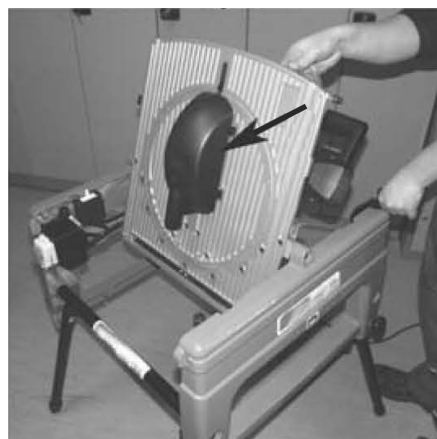

Udskiftning af savklinge.

 **ADVARSEL:** Før vedligeholdelsesarbejde på saven fjernes 230V stikket fra stikkontakten.

Tryk spindellåsen ind og hold den fast i den position (figur 1).

Skru bolten til klingen løs ved at dreje den med uret (figur 2). (**Bolten har Links gevind**).

Fjern bolten og klinge flange.

Rengør klinge flangerne og monter den nye savklinge på spindlen. Vær sikker på at inder flangen er i god stand og at klingen passer på.

Tjek at retningspilen () på klingen peger i samme retning som pilen på klingeafskærmningen.

Monter den yderste klinge flange og bolten og spænd det fast.

Tjek at klingen kan køre frit rundt ved at dreje den med hånden.

Kontroller at alle sikkerhedsanordninger og skærme fungerer korrekt inden saven bruges igen.



FIGUR 1



FIGUR 2

RENGØRING OG VEDLIGEHOLDELSE.

1. Sørg altid for at holde maskinen ren. Sørg for regelmæssig rengøring efter brug af maskinen. Regelmæssig rengøring forlænger maskinens levetid og reducere reparationsomkostninger.
2. For at undgå ulykker skal stikproppen fjernes fra stikkontakten før rengøring og vedligeholdelsesarbejde. Saven kan rengøres effektivt med brug af trykluft. Husk altid brug af beskyttelsesbriller når der arbejdes med trykluft. Har man ikke trykluft til rådighed bruges en børste til at fjerne støv og spåner fra saven.
3. Motor ventilationen skal holdes ren og fri for fremmedlegemer. Undgå at stikke genstande ind i ventilationsåbningerne.
4. Rengør maskines kabinet med en blød fugtig klud. Brug ikke opløsningsmidler. Tør maskinen efter endt rengøring.
5. Brug aldrig ætsende rengøringsmidler til rengøring af plastdele. Brug aldrig midler som benzin, klorholdige rengøringsmidler, ammoniak eller rengøringsmidler indeholdende ammoniak til rengøring af el-værktøj.
6. Maskinen kan køre ujævnt eller starter ikke hvis motor kullene er så slidte at de ikke længere har ordentlig kontakt. Sker dette skal kullene skiftes ud med et nyt sæt kul magen til de originale. Arbejdet skal udføres af kvalificeret fagmand.



ADVARSEL: Motor kul skal altid skiftes i sæt.

7. Savklinger bliver sløve med tiden. Også selv om de bruges korrekt og i alm. træ emner. Et tydelig tegn på en sløv klinge er at det virker besværligt at skubbe emnet fremad. Udskift klingens eller få en fagmand til at slibe den.
8. Hvis du finder mangler eller en ødelagt del på maskinen kan du ved hjælp af tegningen i denne vejledning finde nummeret på den del du skal bestille hos forhandleren.
9. Hvis ledningen til el-værktøjet bliver skadet, skal den udskiftes med en ny original ledning hos en kvalificeret fagmand.

OPBEVARING OG TRANSPORT



Fare for skade! Opbevar maskinen på en sådan måde, at den ikke kan startes af uautoriserede personer. Sørg for, at ingen kan blive beskadiget på maskinen under opbevaring.



Maskin skade! Maskinen må ikke opbevares i et fugtigt miljø.

Løft kun enheden ved hjælp af håndtagene. Brug aldrig afskærmninger eller anslag til håndtering eller transport af maskinen. Under transporten skal savklingen være dækket, f.eks. af klingebeskytteren. Dele, der strækker sig ud over saven, skal fjernes. Transporter maskinen med hjælp fra en anden person og brug håndtagene. Ved forsendelse skal du prøve at bruge den originale emballage, hvis det er muligt.

MILJØ.



Elektriske apparater må ikke bortskaffes sammen med almindeligt husholdningsaffald. El-værktøj som ikke længere er anvendelig skal indsamles separat og genbruges på en miljøvenlig måde. Spørg på den lokale genbrugsstation om korrekt bortskaffelse.

SERVICE OG HOTLINE.

Kontakt NFT ApS på telefon eller e-mail hvis der skulle være spørgsmål vedr. korrekt brug og/eller reservedele.

NFT ApS, Friis Hansens Vej 12f, Vejle, DK

Tlf.: +45 70 20 95 96, Email: service@nft-aps.dk, www.nft-aps.dk



EF – OVERENSSTEMMELSESERKLÆRING

NFT ApS, Friis Hansens Vej 12F, 7100 Vejle, Danmark.

Vi erklærer hermed at maskine:

Vendbar kap-/gerings og bordrundsav, PRIZE, model nr.: 22070 (92051)

er fremstillet i overensstemmelse med følgende EU-direktiver:

2006/42/EC, 2014/30/EU, 2011/65/EU, (EU) 2015/863, 2012/19/EU.

Følgende harmoniserede standarder er anvendt:

EN 61029-1/A11:2010, EN 61029-2-11/A11:2013.

EN 55014-1:2017, EN 55014-2:2015, EN IEC 61000-3-2:2019, EN 61000-3-11:2000.

AfPS GS 2014:01 PAK.



25-01-2023, 7100 Vejle, Danmark.

Peter Stefan Schou, Direktør.