

DK 1-14 - SV 15-28 - NO 29-42

PRIZE

Akku bore/skruemaskine - Model 21090



ADVARSEL!



Læs denne vejledning og sikkerhedsforskrifter før brug af maskinen. Følges advarsler og instruktioner ikke kan det resultere i elektrisk stød, brand og/eller alvorlig personskade. Denne maskine bør kun udleveres til andre sammen med denne vejledning. **Opbevar denne vejledning på et sikkert sted i nærheden af maskinen, til senere brug.**

Prod. i P.R.C. - Prod. i 2022 - Importør: NFT ApS, 7100 Vejle.

GENERELLE SIKKERHEDSFORSKRIFTER TIL EL-VÆRKTØJ.

1) Arbejdsområde.

- a) **Hold arbejdsområdet ryddeligt og godt belyst.** *Rodet og uoplyste arbejdsområder kan føre til ulykker.*
- b) **Brug ikke elværktøj i eksplosionsfarlige områder, som f.eks. områder hvor der forefindes brandbare væsker, gasser eller støv.** *El-værktøj kan give gnister som kan antænde dampe, gasser eller støv.*
- c) **Hold børn og tilskuere på afstand under brug af maskinen.** *Distraction kan være årsag til at man mister kontrollen med maskinen.*

2) Elektrisk sikkerhed.

- a) **Stikproppen på maskinen skal passe korrekt til stikkontakten. Stikproppen må aldrig ændres. Brug aldrig et adapterstik til el-værktøj som skal være jordforbundet.** *Originale stikpropper der passer til stikkontakten, vil reducere risikoen for elektrisk stød.*
- b) **Undgå kontakt med jordbundne overflader, som f.eks. rør, radiatorer, køleskabe og komfurer.** *Der er forhøjet risiko for elektrisk stød hvis din krop er jordforbundet.*
- c) **Maskinen må ikke udsættes for regn eller fugtigt arbejdsmiljø.** *Trænger der vand ind i et el-værktøj øges risikoen for elektrisk stød.*
- d) **Undgå forkert brug af ledningen. Brug aldrig ledningen til at bære eller trække i el-værktøjet. Ryk ikke i ledningen for at trække stikket ud af stikkontakten. Hold ledningen væk fra varme, olie, skarpe kanter og bevægelige maskindele.** *Skadet eller indviklede ledningen øger risikoen for elektrisk stød.*
- e) **Hvis el-værktøjet bruges udendørs, skal der anvendes en forlængerledning beregnet til udendørs brug.** *Brug af korrekt forlængerledning vil reducere risikoen for elektrisk stød*
- f) **Hvis brug af el-værktøj i fugtige områder er uundgåelig, skal der bruges stikkontakt tilsluttet fejlstrømafbryder (HPFI-relæ).** *Brug af HPFI-relæ reducerer risikoen for elektrisk stød.*

3) Personlig sikkerhed.

- a) **Vær opmærksom, hold øje med hvad du laver og brug din sunde fornuft når du arbejder med maskinen. Brug ikke el-værktøj hvis du er træt, eller påvirket af**

narkotika, alkohol eller medicin. *Et øjeblik uopmærksomhed under brug af maskinen kan føre til alvorlige personskader.*

b) Brug personligt beskyttelsesudstyr. Brug altid sikkerhedsbriller. *Personligt beskyttelsesudstyr som støvmaske, skridsikkert fodtøj, sikkerhedshjelm og høreværn, tilpasset maskintypen vil reducere personskader.*

c) Undgå utilsigtet start af maskinen. Vær sikker på at el-værktøjet er slukket før det tilsluttet stikkontakten, løftes eller bæres rundt.

Undgå at bære el-værktøjet med fingeren på afbryderen eller tilslutte tændt el-værktøj til stikkontakten da det vil øge risikoen for personskader.

d) Fjern alle justerings- og indstillingsværktøjer fra maskinen før start. *Et stykke værktøj eller skrueøgle der sidder på maskinen, kan føre til alvorlige personskader.*

e) Sørg for at have en god arbejdsstilling. Sørg for at stå sikkert og holde en god balance hele tiden. *Derved har du bedre kontrol over el-værktøjet hvis der skulle opstå en uventet situation.*

f) Vær korrekt påklædt. Undgå løstsiddende beklædning og smykker. Sørg for at holde hår, tøj og handsker langt væk fra bevægelige dele. *Løstsiddende beklædning, smykker eller langt hår kan blive fanget af bevægelige dele.*

g) Hvis maskinen kan tilsluttes til støvudsugningsudstyr eller forsynes med støvpose, skal du kontrollere at dette tilsluttes og benyttes korrekt. *Brug af støvopsugning kan reducere den fare der er forbundet med støv.*

4) Brug og vedligeholdelse.

a) Overbelast ikke el-værktøjet. Brug det rigtige el-værktøj til opgaven der skal udføres. *Det rigtige el-værktøj vil udføre et bedre og mere sikkert resultat når det anvendes korrekt.*

b) Brug ikke el-værktøjet hvis afbryderen er defekt. *Et el-værktøj der ikke kan kontrolleres på afbryderen er farlig og skal repareres.*

c) Træk stikproppen ud af stikkontakten før justering, udskiftning af tilbehør eller opbevaring af el-værktøjet. *Disse sikkerhedshensyn reducerer utilsigtet start af maskinen.*

d) Opbevar altid el-værktøj der ikke er i brug, utilgængeligt for børn og lad aldrig personer der ikke er fortrolig med maskinen og som ikke har læst disse instruktioner bruge maskinen. *El-værktøj er farligt i hænderne på ukyndige personer.*

e) Vedligeholdelse af el-værktøjet. Check at alle bevægelige dele fungerer og ikke sidder fast. Undersøg at ingen dele ikke er beskadiget eller brækket så det kan påvirke el-værktøjets funktion. Beskadigede dele skal repareres før el-værktøjet tages i brug. *Mange uheld skyldes dårlig vedligeholdelse af el-værktøjet.*

f) Hold skærende værktøj skarp og rent. *Korrekt vedligeholdelse af skærende værktøj med skarpe kanter nedsætter risikoen for at det sætter sig fast og er nemmere at styre.*

g) Brug el-værktøjet og tilbehør i overensstemmelse med instruktionerne og tag hensyn til arbejdsforholdene og det arbejde der skal udføres. *Brug af el-værktøj til and formål end det normale anvendelsesområde kan resultere i farlige situationer.*

5) Service

a) Få altid dit el-værktøj serviceeret af kvalificerede fagfolk som anvender de originale reservedele. *Derved forbliver el-værktøjet sikkert at anvende.*

SIKKERHEDSADVARSLER FOR AKKU BORE/SKRUEMASKINE

Hold el-værktøjet i de isolerede håndtag når der bores eller skrues i plader og vægge hvor bor og skruer kan ramme skjulte ledningen. *Kontakt med strømførende ledninger vil også gøre metaldele på maskinen strømførende og kan give brugeren elektrisk stød.*

Brug en metaldetektor til at bestemme om der er el-kabler, gas- eller vandrør skjult i arbejdsområdet før der skrues ind i f.eks. vægge og gulve. *Rammer skruer ind i gas- eller vandrør kan det resultere i eksplosion, og/eller elektrisk stød.*

Hold godt fast i maskinen med begge hænder. *Et meget højt vridningsmoment kan optræde, når skruer løsnes eller spændes.*

Sluk straks for maskinen hvis bor eller skruer sætter sig fast. *Vær forberedt på et højt moment, der kan give tilbageslag. Værktøjet kan sætte sig fast hvis maskinen overbelastes.*

Sørg for at emnet er ordentlig fastspændt. *Emnet sikres bedre med skruevinger eller skruestik end hvis man prøver at holde det med hånden.*

Tag nødvendige beskyttelsesforanstaltninger ved arbejde hvor støv kan udvikle sig under arbejdet. Det er skadeligt for ens sundhed og kan være brændbar og eksplosiv. *Brug støvmaske og sørg for udsugning når det er muligt at tilslutte.*

SYMBOL FORKLARING.

	Overholder relevante EU-direktiver og standarder.
	Læs og forstå denne vejledning før brug af maskinen for at reducere risikoen for skader
	Bemærk fare for skade. Læs instruktionerne grundigt.
	Brug åndedrætsværn.
	Brug høreværn. Støj kan ødelægge din hørelse
	Kun til indendørs brug. (kun aktuel for adapter til opladning)
	Dobbeltisoleret. (kun aktuel for adapter til opladning)
	Beskyt batterier mod for høj varme. Fare for eksplosion.
	Beskyt batterier mod brand. Fare for eksplosion.
	Batterier skal bortskaffes på korrekt, miljøvenlig måde.
	Må ikke bortskaffes sammen med alm. husholdningsaffald. El-værktøj skal indsamles og genbruges på miljøvenlig måde.

TEKNISKE SPECIFIKATIONER.

ADAPTER:

Spænding/frekvens: 220-240V~50/60Hz
Output: 21,0V DC 2,0A

AKKU BORE/SKRUEMASKINE:

Spænding: 20,0V
Batteri kapacitet (Lithium) 2,0Ah.
Omdrejningstal ubelastet: 0-450 min. / 0-1500 min.
Moment indstillinger: 18 + 1
Moment, Max.: 40Nm.
Vægt: 1,4 kg.
IP-klassificering IP 20
Oplade tid ca. 1 timer.
LpA (Lydtryksniveau): 73,4 dB(A) / K= 5 dB(A)
LwA (Lydeffektniveau): 84,4 dB(A) / K= 5 dB(A)
Vibrationsværdier (bore i metal): ah = 1,232 m/s², K = 1,5 m/s²

FUNKTION BESKRIVELSE

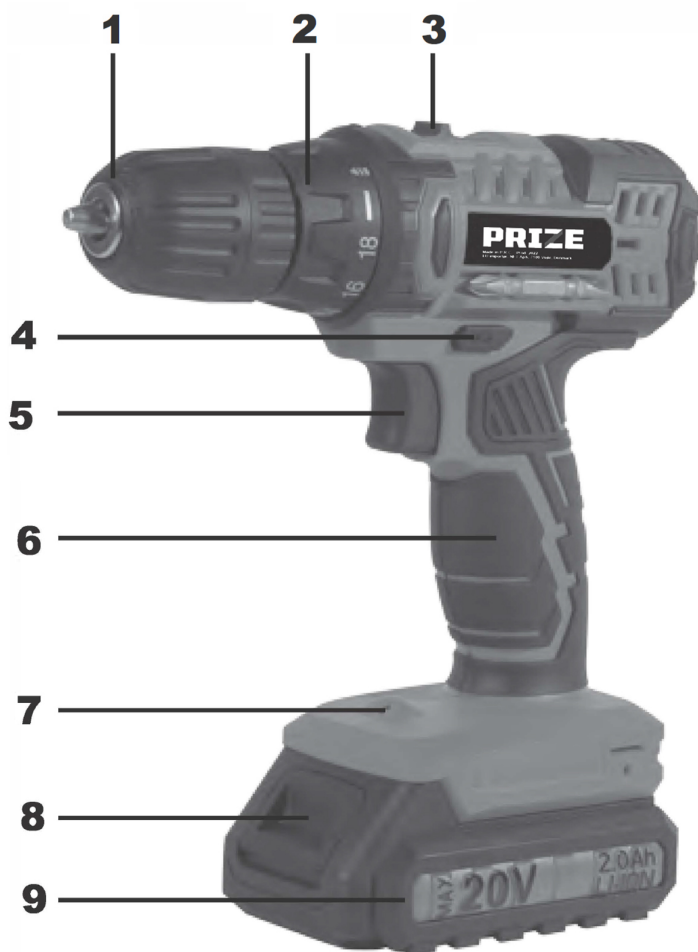

- | | |
|--------------------------------|------------------------|
| 1. Borepatron | 7. LED arbejdslys |
| 2. Moment indstillingsskala | 8. Batteri låseknap |
| 3. Gear omskifter | 9. Batteri |
| 4. Højre/venstre løb omskifter | 10. Batteri indikator. |
| 5. ON/OFF kontakt | 11. Ladestik |
| 6. Håndtag | 12. Oplader |

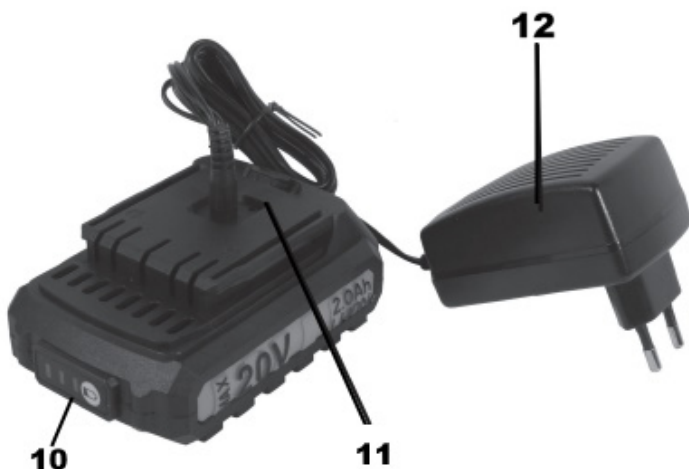

MONTERING.

Maskinen er klar til brug ved levering.

Kassens indhold:

- 1 stk. bore/skruemaskine
- 1 stk. oplader.
- 1 stk. batteri.

Tjek el-værktøjet, dele og tilbehør for evt. transport skader.

BRUG.

Tilsigtet brug:

Dette produkt er kun egnet til boring af huller i træ, metal og plast og til iskruening og fjernelse af skruer.

Forkert brug:

Alt brug af maskinen til andre opgaver end hvad der er nævnt i afsnittet ”tilsigtet brug” anses for forkert brug af maskinen. Udstyret må heller ikke anvendes til følgende formål:

- blanding af maling og byggematerialer,
- polering, slibning, boring med andre forsætter,
- drevenhed for andre produkter,
- produktet er ikke beregnet til professionel brug.

Fare for kvæstelser.

Alle følgeskader, tingskade og personskade opstået på grund af forkert brug er brugerens eget ansvar. Ved anvendelse af utilsigtet tilbehør eller uoriginale reservedele bortfalder garantien.

Selv ved korrekt brug af maskinen er der altid nogle risici der ikke kan udelukkes.

- Pas på den roterende borepatron.
- Undgå kontakt med skarpe kanter af borehuller og borespåner.



- Risiko for støj. Brug høreværn.

Støj kan ødelægge din hørelse.



- Undgå indånding af støv. Brug

åndedrætsværn.

De angivne vibrationsdata repræsenterer alm. anvendelse af værktøjet, andre forskellige anvendelser af værktøjet og/eller dårlig vedligeholdelse kan resultere i forskellige vibrations data. Dette kan betydeligt øge vibrationsniveau over den samlede arbejdstid.

Der skal træffes yderligere sikkerhedsforanstaltninger for at beskytte brugeren mod virkninger af vibrationer. Vedligehold værktøjet og dets tilbehør. Hold hænderne beskyttet og varme. Organiser arbejdsmonstre og arbejdsperioder.

Batterier:

- Forsøg aldrig at åbne eller adskille batteriet.
- Må ikke opbevares hvor der kan blive over 40 °C.
- Foretag kun opladning på steder hvor temperaturen er mellem 10 °C og 25 °C.
- Brug kun den medfølgende adapter til opladning.
- Batteriet skal bortskaffes efter anvisningerne i denne vejledning.
- Undgå kortslutning. Hvis der opstår forbindelse imellem batteriets positive (+) pol og negative (-) pol, eller hvis begge poler kommer i kontakt med samme metal genstand er batteriet kortsluttet og der vil opstå høj spænding og varme udvikling, hvilket kan føre til brand.
- Undgå opvarmning. Hvis batteriet udsættes for varme over 100 °C, kan det blive beskadiget, og resultere i intern kortslutning og varme udvikling, hvilket kan føre til brand. Desuden må batterierne ikke bortskaffes ved afbrænding det kan føre til eksplosion.
- Under ekstreme forhold kan der forekomme batterilækage. Hvis du mærker væske på batteriet, fortsæt som følger:
 - Tør væsken forsigtigt af med en klud. Undgå kontakt med huden.
 - Bortskaf defekt batteri på forsvarlig, korrekt vis.
 - Ved hud- eller øjenkontakt, skyl straks med vand og kontakt lægen.



Brandfare! Undgå at kortslutte polerne på batterier. Brand ikke batterier.



Beskyt batterierne mod varme. Må ikke opbevares hvor der kan blive over 40 °C.

Oplader:

- Brug kun opladeren, som følger med værktøjet, til at oplade batteriet
- Forsøg aldrig at oplade ikke-genopladelige batterier.
- Få defekte ledninger udskiftet med det samme.
- Må ikke udsættes for vand.
- Åbn ikke opladeren.
- Opladeren er kun beregnet til indendørs brug.

Opladning:

Læs først sikkerhedsanvisningerne, og følg opladningsinstruktionerne.

Fjern batteriet fra maskinen før opladning.



- Kontroller, at din netspænding er den samme som angivet på opladerens typeskilt.
- Sæt opladeren i stikkontakten, og tilslut batteriet.
- En røde LED på opladeren lyser for at indikere, at batteriet oplades. Når den grønne LED lyser, er opladningen færdig.

BEMÆRK: Batteriet er kun blevet prøveopladet og skal fuld oplades før brug af maskinen. Under opladningen kan batteriet blive varmt.

Træk stikket til opladeren ud af stikkontakten, når den ikke er i brug, og opbevar den et passende sted. Undgå at oplade batteriet under frysepåvirkninger, da opladning da ikke er tilstrækkelig. **BEMÆRK:** Hvis batteriet ikke skal bruges i længere perioder, skal du oplade batteriet hver 3-6 måneder.

ON/OFF kontakt:

Tryk på ON/OFF kontakten (5) for at aktivere maskinen.

Maskinens omdrejningstal øges/sænkes ved at justere trykket på kontakten.

Slip ON/OFF kontakten (5) for at slukke maskinen.



Højre/venstreløb:

Højre/venstre løb omskifter (4) er til indstilling af omløbsretning og kan bruges til at undgå utilsigtet start af maskinen.

Ved at skubbe omskifteren fra side til side vælges imellem omløbsretning med eller mod urets retning. BEMÆRK: omskifteren må kun betjenes når motoren står stille. Hvis du ikke overholder dette punkt, kan gearingen blive beskadiget.

Når omskifteren sættes i mellemposition (i midten), er ON/OFF Kontakt blokeret så utilsigtet start kan undgås.

Lavt/højt omdrejningsområde:

Denne maskine har 2 hastighedsområder.

Hastighedsområde vælges på gear omskifter (3)

1 gear: 0-450 min. / 2 gear: 0-1500 min.

LED lys:

Maskinen er udstyret med LED til belysning af arbejdsområdet (7).

LED arbejdslys (7) aktiveres samme med ON/OFF kontakten så man har god belysning på området hvor der skal arbejdes.

Udskiftning af værktøj/bits:

Vigtig! Sæt højre/venstre omskifteren (6) i den midterste position, når du udfører arbejde (for eksempel skift af værktøj/bits, vedligeholdelsesarbejde osv.) på maskinen.

Denne maskine er udstyret med en selvspændende borepatron så der ikke skal anvendes ekstra værktøj når der skal skiftes værktøj eller bits i maskinen.

Hold fast om borepatronens bagerste del og ved at dreje med eller mod uret på fronten af borepatronen spændes/løsnes borepatronens kæber.

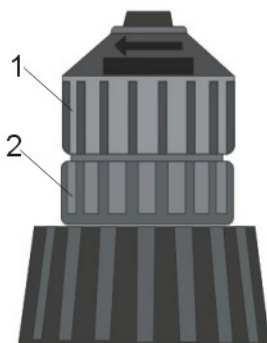

1. Åben borepatronens kæber nok til at det værktøj der ønskes benyttet kan sættes i. Hold godt fast i den bagerste del af patronen (2) og spænd kæber godt til ved at drej fronten (1) af borepatronen med uret.

2. Værktøj/bits afmonteres ved at udføre punkt 1 i dette afsnit i modsat rækkefølge.

Justering af moment:

Denne maskine er udstyret med justerbart drejningsmoment. (18+1 indstilling). Ved iskruening af skruer i forskellige størrelser og i forskelligt materiale kan det justeres på maskinen hvor hårdt et moment den maksimalt spænder med.

Ved at dreje moment indstillingsskala (2) med uret sænkes momentet og ved at dreje mod uret øges momentet. Korrekt indstilling afhænger af skruen og materialet der arbejdes i.

Er man i tvivl om korrekt moment indstilling, startes på den laveste indstilling hvorefter der gradvis øges indtil skruen spændes med det ønskede resultat.

Når maskinen skal bruges til boring, drejes momentindstillingsskalaen (mod uret) helt om på symbolet med borefunktion.

Batteri status indikator.

Tryk på batteriindikatoren (10) som angiver opladningstilstanden på 3 lysdioder:

Alle 3 lysdioder tændes: Batteriet er fuldt opladet

2 lysdioder: ca. 60%

1 lysdiode, batteriet er næsten tomt, batteriet skal genoplades.



VEDLIGEHOLDELSE.

1. Sørg altid for at holde maskinen ren.
2. For at undgå ulykker skal stikproppen fjernes fra stikkontakten før rengøring og vedligeholdelsesarbejde. På akku bore/skruemaskiner skal batteriet altid fjernes fra maskinen før rengøring og vedligeholdelsesarbejde.
3. Motor ventilation skal holdes rene og fri for fremmedlegemer. Undgå at stikke genstande ind i ventilationsåbningerne.
4. Rengør maskines kabinet med en blød fugtig klud. Brug ikke opløsningsmidler. Tør maskinen efter endt rengøring.
5. Brug aldrig ætsende rengøringsmidler til rengøring af plastdele. Brug aldrig midler som benzin, klorholdige rengøringsmidler, ammoniak eller rengøringsmidler indeholdende ammoniak til rengøring af el-værktøj.
6. Hvis du finder mangler eller en ødelagt del på maskinen kan du ved hjælp af tegningen i denne vejledning finde nummeret på den del du skal bestille hos forhandleren.
7. Hvis ledningen til el-værktøjet eller oplader bliver skadet, skal den udskiftes med en ny original ledning hos en kvalificeret fagmand.

MILJØ.



Elektriske apparater må ikke bortskaffes sammen med almindeligt husholdningsaffald. El-værktøj som ikke længere er anvendelig skal indsamles separat og genbruges på en miljøvenlig måde. Spørg på den lokale genbrugsstation om korrekt bortskaffelse.

SERVICE OG HOTLINE.

Kontakt NFT ApS på telefon eller e-mail hvis der skulle være spørgsmål vedr. korrekt brug og/eller reservedele.

NFT ApS, Friis Hansens Vej 12f, Vejle, DK

Tlf.: +45 70 20 95 96, Email: service@nft-aps.dk, www.nft-aps.dk



EF – OVERENSSTEMMELSESERKLÆRING

NFT ApS, Friis Hansens Vej 12F, 7100 Vejle, Danmark.

Vi erklærer hermed at maskine:

Akku bore/skruemaskine, PRIZE, Model nr.: 21090 (KWCD1918-20S).

Adapter, model nr.: JLH342102000G3.

er fremstillet i overensstemmelse med følgende EF-direktiver:

2006/42/EC, 2014/35/EU, 2014/30/EU, 2011/65/EU, 2015/863/EU, 2012/19/EU.

Følgende harmoniserede standarder er anvendt:

EN 62841-1:2015, EN 62841-2-1:2018,

EN 60335-1:2012+A11:2014+A13:2017+A1:2019+A2:2019+A14:2019,

EN 60335-2-29:2004+A2:2010+A11:2018, EN 62233:2008.

EN 55014-1:2017+A11:2020, EN 55014-2:2015,

EN 61000-3-2:2019, EN61000-3-3:2013+A1:2019.

EN 50581:2012. AfPS GS 2019:01 PAK.

10-01-2022, 7100 Vejle, Danmark.

Peter Stefan Schou, Direktør.

PRIZE

Sladdlös borrarskruvdragare - modell 21090



WARNING!



Läs denna bruksanvisning och alla säkerhetsföreskrifter grundligt innan användning av maskinen. Om varningar och instruktioner inte följs kan det medföra elstötar, brand och/eller allvarliga personskador. Denna maskin bör endast överlämnas till andra tillsammans med denna bruksanvisning. **Förvara denna bruksanvisning på en säker plats i närheten av maskinen för senare bruk.**

Tillverkad i P.R.C. - tillverkningsår 2022 - importör: NFT ApS, 7100 Vejle.

ALLMÄNNA SÄKERHETSFÖRESKRIFTER FÖR ELVERKTYG.

1) Arbetsområde.

- a) **Håll arbetsområdet rent och prydligt och väl upplyst.** *Stökiga och mörka arbetsområden kan medföra olycksfall.*
- b) **Använd inte elverktyg i explosionsfarliga områden, t.ex. områden där det finns antändliga vätskor, gaser eller damm.** *Elverktyg kan generera gnistor som kan antända ångor, gaser eller dammpartiklar.*
- c) **Håll barn och åskådare på avstånd när du använder maskinen.** *Distraction kan vara orsak till att man förlorar kontrollen över maskinen.*

2) Elektrisk säkerhet.

- a) **Stickkontakten på maskinen ska passa korrekt till eluttaget. Stickkontakten får aldrig ändras. Använd aldrig en adapterkontakt till elverktyg som ska vara jordade.** *Originalstickkontakter som passar till eluttaget reducerar risken för elstötar.*
- b) **Undvik kontakt med jordade ytor, t.ex. rör, element, kylskåp och spisar.** *Risken för elstöt ökar om din kropp har kontakt med jord.*
- c) **Maskinen får inte utsättas för regn eller fuktig arbetsmiljö.** *Om det tränger in vatten i ett elverktyg ökar risken för elstötar.*
- d) **Använd inte sladden felaktigt. Använd aldrig sladden för att bära eller dra i elverktyget. Dra aldrig i sladden för att ta ut stickkontakten ur eluttaget. Håll sladden borta från värme, olja, vassa kanter och rörliga maskindelar.** *Skadade eller trassliga sladdar ökar risken för elstötar.*
- e) **Om elverktyget används utomhus ska du använda en förlängningssladd som är avsedd för utomhusbruk.** *Användning av en korrekt förlängningssladd minskar risken för elstötar.*
- f) **Om det inte går att undvika att elverktyg används i fuktiga miljöer ska man använda ett eluttag med jordfelsbrytare (HPFI-relä).** *Användning av HPFI-relä minskar risken för elstötar.*

3) Personlig säkerhet.

- a) **Var uppmärksam under arbetet och använd sunt förnuft när du arbetar med maskinen. Använd inte elverktyg om du är trött eller påverkad av narkotika, alkohol**

eller medicin. *Ett ögonblicks ouppmärksamhet under användning av maskinen kan medföra allvarliga personskador.*

b) Använd personlig skyddsutrustning. Använd alltid skyddsglasögon. *Personlig skyddsutrustning såsom skyddsmask, halksäkra skor, skyddshjälm och hörselskydd som är anpassade till maskintypen minskar risken för personskador.*

c) Undvik oavsiktlig start av maskinen. Kontrollera att elverktyget är avstängt innan du lyfter eller bär det, eller innan kontakten ansluts till eluttaget.

Undvik att bära elverktyget med fingret på strömbrytaren eller ansluta påslaget elverktyg till eluttaget, eftersom det ökar risken för personskador.

d) Ta bort alla justerings- och inställningsverktyg från maskinen före start. *Ett verktyg eller en skruvnyckel som sitter på maskinen kan medföra allvarliga personskador.*

e) Se till att ha en bra arbetsställning. Se till att ha säkert fotfäste och hålla en bra balans hela tiden. *Du har då bättre kontroll över elverktyget om en oväntad situation skulle uppstå.*

f) Bär lämplig klädsel. Undvik löst sittande kläder och smycken. Håll hår, kläder och handskar långt borta från rörliga delar. *Löst sittande kläder, smycken eller långt hår kan fastna i de rörliga delarna.*

g) Om maskinen kan anslutas till dammutsugsutrustning eller förses med dammpåse ska du kontrollera att detta ansluts och används korrekt. *Användning av dammutsugning kan minska faran som är förenad med damm.*

4) Användning och underhåll.

a) Överbelasta inte elverktyget. Använd rätt elverktyg till uppgiften som ska utföras. *Rätt elverktyg ger ett bättre och säkrare resultat när det används korrekt.*

b) Använd inte elverktyget om strömbrytaren är defekt. *Ett elverktyg som inte kan regleras med strömbrytaren är farligt och ska repareras.*

c) Dra ut stickkontakten ur eluttaget före justering, byte av tillbehör eller förvaring av elverktyget. *Dessa säkerhetsåtgärder förhindrar oavsiktlig start av maskinen.*

d) Förvara alltid elverktyg som inte används, utom räckhåll för barn, och låt aldrig personer som inte är förtrodda med maskinen och som inte har läst dessa instruktioner använda maskinen. *Elverktyg är farliga i händerna på okunniga personer.*

e) Underhåll av elverktyget. Kontrollera att alla rörliga delar fungerar och inte sitter fast. Kontrollera att inga delar är skadade eller trasiga så att det kan påverka

elverktygets funktion. Skadade delar ska repareras innan elverktyget används.

Många olycksfall beror på dåligt underhåll av elverktyget.

f) Håll skärande verktyg vassa och rena. *Korrekt underhåll av skärande verktyg med vassa kanter minskar risken för att de fastnar och de är enklare att styra.*

g) Använd elverktyget och tillbehör i överensstämmelse med instruktionerna och ta hänsyn till arbetsförhållandena och det arbete som ska utföras. *Användning av elverktyg för andra ändamål än det normala användningsområdet kan leda till farliga situationer.*

5) Service

a) Låt alltid kvalificerade fackmän som använder originalreservdelar utföra service på ditt elverktyg. *På så sätt förblir elverktyget säkert att använda.*

SÄKERHETSVARNINGAR FÖR SLADDLÖS BORRSKRUVDRAGARE

Håll elverktyget i de isolerade handtagen när du borrar eller skruvar i skivor och väggar där borrhuv och skruv kan träffa dolda ledningar. *Kontakt med strömförande ledningar gör metalldelarna på maskinen strömförande och kan ge användaren en elstöt. Använd en metalldetektor för att avgöra om det finns dolda elkablar, gas- eller vattenrör i arbetsområdet innan du skruvar i t.ex. väggar och golv. Om skruvar träffar gas- eller vattenrör kan det resultera i explosion och/eller elektrisk stöt.*

Håll ordentligt i maskinen med båda händer. *Ett mycket högt vridmoment kan uppstå när du lossar och drar åt skruvar.*

Stäng av maskinen omedelbart om borrhuv eller skruv fastnar. *Var förberedd på ett högt moment som kan innebära kast. Verktyget kan fastna om maskinen överbelastas.*

Se till att arbetsstycket är ordentligt fastspänt. *Arbetsstycket säkras bättre med skruvtvingar eller skruvstycke än om man försöker hålla det med handen.*

Vidta nödvändiga skyddsåtgärder vid arbete där damm uppstår. *Det är skadligt för hälsan och kan vara brandfarligt och explosivt. Använd dammskyddsmask och, om möjligt, dammsug.*

SYMBOLFÖRKLARING.

	Uppfyller relevanta EU-direktiv och standarder.
	Läs och förstå denna bruksanvisning före användning av maskinen för att minska risken för skador.
	Observera risk för skada. Läs instruktionerna grundligt.
	Använd skyddsmask.
	Använd hörselskydd. Oljud kan förstöra din hörsel.
	Endast för inomhusbruk. (endast aktuell för adapter till uppladdning)
	Dubbelisolerad. (endast aktuell för adapter till uppladdning)
	Skydda batterier mot för hög värme. Fara för explosion.
	Skydda batterier mot brand. Fara för explosion.
	Batterier ska bortskaffas på ett korrekt, miljövänligt sätt.
	Får inte bortskaffas tillsammans med vanligt hushållsavfall. Elverktyg ska samlas in och återanvändas på miljövänligt sätt.

TEKNISKA SPECIFIKATIONER.

ADAPTER:

Spänning/frekvens:	220-240V~50/60Hz
Uteffekt:	21,0V DC 2,0A

SLADDLÖS BORRSKRUVDRAGARE:

Spänning:	20,0V
Batterikapacitet (litium)	2,0 Ah.
Varvtal, obelastad:	0–450 min. /0–1500 min.
Momentinställningar:	18 + 1
Moment, max.:	40Nm.
Vikt:	1,4 kg.
IP-klassificering	IP 20
Laddningstid	ca. 1 timme
LpA (Ljudtrycksnivå):	73,4 dB(A) / K= 5 dB(A)
LwA (Ljudeffektnivå):	84,4 dB(A) / K= 5 dB(A)
Vibrationsvärden (borrning i metall):	ah = 1,232 m/s ² , K = 1,5 m/s ²

FUNKTIONSBESKRIVNING



- | | |
|--------------------------------------|----------------------------|
| 1. Chuck | 7. LED-arbetslampa |
| 2. Momentskala | 8. Batterilåsknapp |
| 3. Växel | 9. Batteri |
| 4. Omkopplare för höger-/vänstergång | 10. Batteristatusindikator |
| 5. Strömbrytare | 11. Laddkontakt |
| 6. Handtag | 12. Laddare |

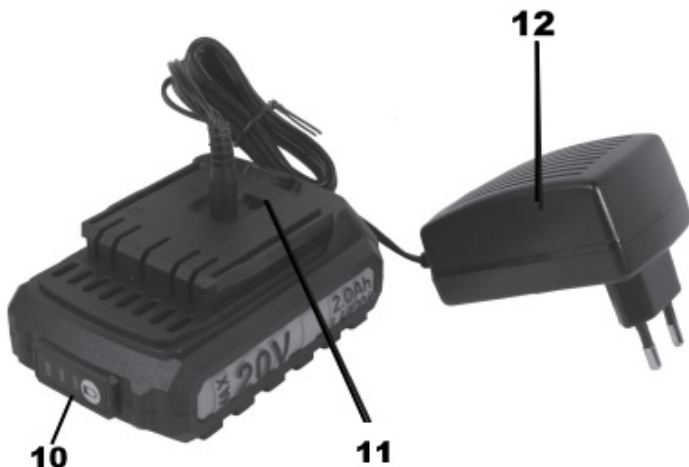

MONTERING

Maskinen är klar för användning vid leverans.

Innehållet i kartongen:

- 1 st. borrarskruvdragare
- 1 st. laddare
- 1 st. batteri

Kontrollera att elverktyget, delar och tillbehör inte uppvisar transportskador.

ANVÄNDNING

Avsedd användning:

Denna produkt är endast lämplig för borrarning av hål i trä, metall och plast samt skruvdragning.

Felaktig användning:

All användning av maskinen för andra uppgifter än vad som anges i avsnittet "Avsedd användning" anses som felaktig användning av maskinen. Utrustningen får heller inte användas för följande ändamål:

- blandning av färg och byggnadsmaterial
- polering, slipning, borrarning med andra verktyg
- drivenhet för andra produkter
- produkten är inte avsedd för professionell användning.

Fara för skador.

Alla följdskador, materiella skador och personskador som uppstår till följd av felaktig användning är användarens eget ansvar. Vid användning av ej avsedda tillbehör eller reservdelar som inte är original bortfaller garantin.

Även vid korrekt användning av maskinen är det alltid några risker som inte kan uteslutas.

- Se upp med den roterande chucken.
- Undvik kontakt med vassa kanter av borrhål och borrarspån.



- Risk för oljud. Använd hörselskydd. Oljud kan skada din hörsel.



- Undvik att andas in damm. Använd skyddsmask.

Angivna vibrationsdata representerar vanlig användning av verktyget. Annan avvikande användning av verktyget och/eller dåligt underhåll kan resultera i olika vibrationsdata.

Detta kan öka vibrationsnivån markant under den totala arbetstiden.

Ytterligare säkerhetsåtgärder ska vidtas för att skydda användaren mot vibrationseffekter.

Underhåll verktyget och dess tillbehör. Håll händerna skyddade och varma. Organisera arbetsmönster och arbetsperioder.

Batterier:

- Försök aldrig att öppna eller ta isär batteriet.
- Får inte förvaras i ett utrymme där temperaturen kan överskrida 40 °C.
- Utför uppladdning endast på platser där temperaturen är mellan 10 °C och 25 °C.
- Använd endast den medföljande adaptern för uppladdning.
- Batteriet ska bortskaffas enligt anvisningarna i denna bruksanvisning.
- Undvik kortslutning. Om det uppstår anslutning mellan batteriets positiva (+) och negativa (-) pol eller om båda polerna kommer i kontakt med samma metallföremål, kortsluts batteriet och det uppstår hög spänning och värmeutveckling, vilket kan leda till brand.
- Undvik uppvärmning. Om batteriet utsätts för värme över 100 °C kan det skadas och resultera i intern kortslutning och värmeutveckling, vilket kan leda till brand. Dessutom får batterierna inte bortskaffas vid avbränning, det kan leda till explosion.
- Under extrema förhållanden kan det förekomma batteriläckage. Om du märker syra på batteriet, gör så här:
 - Torka försiktigt av syran med en trasa. Undvik kontakt med huden.
 - Bortskaffa defekt batteri på ett korrekt sätt.

- Vid hud- eller ögonkontakt, skölj direkt med vatten och kontakta läkare.



Brandfara! Kortslut inte polerna på batterier. Bränn inte batterier.



Skydda batterierna mot värme. Får inte förvaras i ett utrymme där temperaturen kan överskrida 40 °C.

Laddare:

- Använd endast medföljande laddare för att ladda batteriet
- Försök aldrig att ladda batterier som inte kan laddas.
- Byt defekta ledningar omedelbart.
- Får inte utsättas för vatten.
- Öppna inte laddaren.
- Laddaren är endast avsedd för användning inomhus.

Laddning:

Läs först säkerhetsanvisningarna och följ instruktionerna för laddning.

Ta bort batteriet från maskinen före laddning.



- Kontrollera att din nätspänning är samma som den som anges på laddarens typskylt.
- Anslut laddaren till uttaget och anslut batteriet.
- En röd LED på laddaren lyser för att indikera att batteriet laddas. När den gröna LED lyser är laddningen klar.

OBS! Batteriet har endast testuppladdats och ska laddas upp helt före användning av maskinen. Under uppladdningen kan batteriet bli varmt.

Dra ut kontakten till laddaren från eluttaget när den inte används och förvara den på ett lämpligt ställe. Undvik att ladda upp batteriet under fryspåverkan, då uppladdningen inte är tillräcklig. **OBS!** Om batteriet inte ska användas under längre perioder ska du ladda upp batteriet var 3:e till 6:e månad.

Strömbrytare:

Tryck på strömbrytaren (5) för att aktivera maskinen.

Maskinens varvtal ökas/sänks genom att man justerar trycket på kontakten.

Släpp strömbrytaren (5) för att stänga av maskinen.



Höger-/vänstergång:

Med omkopplaren för höger-/vänstergång (4) ställer man in rotationsriktningen och den kan användas för att undvika oavsiktlig start av maskinen.

Skjut omkopplaren från sida till sida för att välja mellan rotationsriktning medurs eller moturs. OBS! Omkopplaren får endast användas när motorn står stilla. Om du inte följer denna punkt kan utväxlingsmekanismen skadas.

När omkopplaren sätts i mellanläge (i mitten) är strömbrytaren blockerad så att oavsiktlig start kan undvikas.

Lågt/högt varvtal:

Denna maskin har 2 hastigheter.

Du väljer hastigheten med växeln (3)

1:a växeln: 0–450 min. /2:a växeln: 0–1500 min.

LED-lampa:

Maskinen är utrustad med LED för belysning av arbetsområdet (7).

LED-arbetslampan (7) aktiveras med strömbrytaren så att man har bra belysning på området där man ska arbeta.

Byte av tillbehör/bits:

Viktigt! Ställ riktningsomkopplaren (6) till mittersta position när du utför arbetet (till exempel byte av tillbehör/bits, underhåll osv.) på maskinen.

Denna maskin är utrustad med en självspännande chuck, så du behöver inte extra verktyg när du ska byta tillbehör eller bits i maskinen.

Håll i chuckens bakre del och spänn/lossa chuckens käftar genom att vrida chuckens front medsols eller motsols.

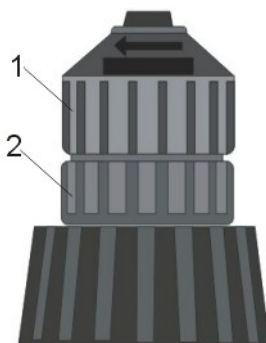

1. Öppna chucken tillräckligt för att önskat verktyg ska kunna sättas in.

Håll ett stadigt tag om chucken (2) och dra åt genom att vrida fronten (1) av chucken medsols.

2. Tillbehör/bits tas ut genom att punkt 1 i detta avsnitt utförs i omvänd ordning.

Justering av moment:

Denna maskin är utrustad med justerbart vridmoment. (18+1 inställningar). Vid skruvdragning av skruvar i olika storlekar och i olika material kan du justera på maskinen med vilket moment den ska dra åt med maximalt.

Genom att vrida momentskalan (2) medsols minskar du momentet och genom att vrida motsols ökar du momentet. Korrekt inställning beror på skruven och det material som ska bearbetas.

Om du tvekar angående korrekt momentinställning, starta på lägsta inställning och öka gradvis tills skruven dras åt med önskat resultat.

När du ska använda maskinen för borrar, vrid momentskalan (motsols) till symbolen för borrarfunktion.

Batteristatusindikator

Tryck på batteristatusindikatorn (10) som anger laddningsstatus med 3 lysdioder:

Alla 3 lysdioder tänds: Batteriet är fulladdat

2 lysdioder: ca. 60 %

1 lysdiod: batteriet är nästan tomt och behöver laddas.



SKÖTSEL

1. Håll alltid maskinen ren.
2. För att undvika olycksfall ska kontakten tas ut ur uttaget innan rengöring och underhåll. På sladdlösa borrarskruvdragare ska batteriet alltid tas ut ur maskinen vid rengöring och underhåll.
3. Motorventilationen ska hållas ren och fri från främmande föremål. Stick inte in föremål i ventilationsöppningarna.
4. Rengör maskinens hölje med en mjuk, fuktig trasa. Använd inte lösningsmedel. Torka maskinen efter rengöring.
5. Använd aldrig frätande rengöringsmedel för att rengöra plastdelar. Använd aldrig medel som bensin, klorhaltiga rengöringsmedel, ammoniak eller rengöringsmedel som innehåller ammoniak för att rengöra elverktyg.
6. Om du hittar defekter eller en trasig del på maskinen kan du med hjälp av illustrationen i denna bruksanvisning hitta numret på den del du ska beställa hos återförsäljaren.
7. Om elverktygets sladd eller laddare blir skadad ska den bytas ut mot en ny sladd av kvalificerad fackperson.

MILJÖ



Elektriska apparater får inte kastas bort med vanligt hushållsavfall. Elverktyg som är uttjänta ska samlas in separat och återvinnas på ett miljövänligt sätt. Rådfråga den lokala återvinningsstationen om korrekt kassering.

SERVICE OCH HOTLINE

Kontakta NFT ApS på telefon eller e-post om du har frågor gällande korrekt användning och/eller reservdelar.

NFT ApS, Friis Hansens Vej 12f, Vejle, DK

Tel.: +45 70 20 95 96, E-post: service@nft-aps.dk, www.nft-aps.dk



EG – FÖRSÄKRAN OM ÖVERENSSTÄMMELSE

NFT ApS, Friis Hansens Vej 12F, 7100 Vejle, Danmark.

Vi intygar härmed att maskinen:

Sladdlös borrarvdragare, PRIZE, modellnr.: 21090 (KWCD1918-20S).

Adapter, modellnr.: JLH342102000G3.

är tillverkad i överensstämmelse med följande EG-direktiv:

2006/42/EC, 2014/35/EU, 2014/30/EU, 2011/65/EU, 2015/863/EU, 2012/19/EU.

Följande harmoniserade standarder tillämpas:

EN 62841-1:2015, EN 62841-2-1:2018,

EN 60335-1:2012+A11:2014+A13:2017+A1:2019+A2:2019+A14:2019,

EN 60335-2-29:2004+A2:2010+A11:2018, EN 62233:2008.

EN 55014-1:2017+A11:2020, EN 55014-2:2015,

EN 61000-3-2:2019, EN61000-3-3:2013+A1:2019.

EN 50581:2012. AfPS GS 2019:01 PAK.

10-01-2022, 7100 Vejle, Danmark.

Peter Stefan Schou, VD.

PRIZE

Batteridrevet bor-/skrumaskin - Modell 21090



ADVARSEL!



Les denne bruksanvisningen og alle sikkerhetsforskriftene grundig før du bruker maskinen. Hvis ikke advarsler og instruksjoner følges, kan det føre til elektrisk støt, brann og/eller alvorlig personskade. Denne maskinen skal bare gis videre til andre sammen med denne bruksanvisningen.

Oppbevar denne bruksanvisningen på et sikkert sted i nærheten av maskinen for senere bruk.

Prod. i Kina - Prod. i 2022 - Importør: NFT ApS, 7100 Vejle.

GENERELLE SIKKERHETSFORSKRIFTER FOR ELVERKTØY.

1) Arbeidsområde

- a) **Sørg for at arbeidsområdet er ryddig og godt opplyst.** *Rotete og uopplyste arbeidsområder kan føre til ulykker.*
- b) **Ikke bruk elverktøy i eksplosjonsfarlige områder, som f.eks. områder der det finnes brennbare væsker, gasser eller støv.** *Elverktøy kan avgi gnister som kan antenne damp, gasser eller støv.*
- c) **Hold barn og tilskuere på avstand under bruk av maskinen.** *Distrasjoner kan føre til at man mister kontrollen over maskinen.*

2) Elektrisk sikkerhet

- a) **Støpselet på maskinen skal passe til stikkontakten. Støpselet må aldri endres. Bruk aldri et adapterstøpsel til elverktøy som skal være forbundet med jord.** *Originale støpsler som passer til stikkontakten, vil redusere risikoen for elektrisk støt.*
- b) **Unngå kontakt med jordede overflater som f.eks. rør, radiatorer, kjøleskap og komfyrer.** *Det er forhøyet risiko for elektrisk støt hvis kroppen din er forbundet med jord.*
- c) **Maskinen må ikke utsettes for regn eller fuktige arbeidsmiljøer.** *Hvis vann trenger inn i elverktøyet, øker risikoen for elektrisk støt.*
- d) **Unngå feil bruk av ledningen. Bruk aldri ledningen til å bære eller trekke i elverktøyet/laderen. Ikke trekk i ledningen for å trekke støpslet ut av stikkontakten. Hold ledningen borte fra varme, olje, skarpe kanter og bevegelige maskindeler.** *Skadet eller viklet ledning øker risikoen for elektrisk støt.*
- e) **Hvis elverktøyet brukes utendørs, skal det benyttes en skjøteledning som er beregnet for utendørs bruk.** *Bruk av korrekt skjøteledning vil redusere risikoen for elektrisk støt.*
- f) **Hvis bruken av elverktøy i fuktige områder er uunngåelig, skal det brukes en stikkontakt tilknyttet en jordfeilbryter (HPFI-relé).** *Bruk av HPFI-relé reduserer risikoen for elektrisk støt.*

3) Personlig sikkerhet

- a) **Vær oppmerksom, hold øye med hva du gjør og bruk sunn fornuft når du jobber med maskinen. Ikke bruk elverktøy hvis du er trøtt, eller hvis du er påvirket av**

narkotika, alkohol eller medisiner. *Et øyeblikks uoppmerksomhet ved bruk av maskinen kan føre til alvorlig personskade.*

b) Bruk personlig verneutstyr. Bruk alltid vernebriller. *Personlig verneutstyr som støvmaske, sklisikkert fottøy, vernehjelm og hørselsvern som er tilpasset maskintypen, vil redusere personskader.*

c) Unngå utilsiktet start av maskinen. Vær sikker på at elverktøyet er slått av før det kobles til stikkkontakten, løftes eller bæres rundt.

Ikke bær elverktøyet med fingeren på av/på-bryteren, og ikke koble påslått elverktøy til strømmettet, for dette vil øke risikoen for personskader.

d) Fjern alle justerings- og innstillingsverktøy fra maskinen før start. *Et verktøy eller nøkler som sitter på maskinen, kan føre til alvorlige personskader.*

e) Sørg for å ha god arbeidsstilling. Sørg for godt fotfeste, og ha god balanse hele tiden. *På denne måten har du bedre kontroll over elverktøyet hvis en uventet situasjon skulle oppstå.*

f) Vær korrekt kledd. Unngå løstsittende klær og smykker. Sørg for å holde hår, klær og hansker langt unna bevegelige deler. *Løstsittende klær, smykker eller langt hår kan bli fanget av bevegelige deler.*

g) Hvis maskinen kan kobles til støvavtrekksutstyr eller utstyres med støvpose, må du kontrollere at dette tilkobles og brukes riktig. *Bruk av støvavtrekk kan redusere farene som er forbundet med støv.*

4) Bruk og vedlikehold

a) Ikke overbelast elverktøyet. Bruk riktig elverktøy til oppgaven som skal utføres. *Riktig elverktøy vil gi et bedre og tryggere resultat når det brukes på riktig måte.*

b) Ikke bruk elverktøy hvis bryteren er defekt. *Et elverktøy som ikke kan kontrolleres med av/på-bryteren, er farlig og må repareres.*

c) Trekk støpslet ut av stikkkontakten før justering, utskifting av tilbehør eller oppbevaring av elverktøyet. *Disse sikkerhetsreglene reduserer faren for utilsiktet start av maskinen.*

d) Oppbevar alltid elverktøy som ikke er i bruk, utilgjengelig for barn, og la aldri personer som ikke er fortrolige med maskinen og som ikke har lest disse instruksjonene, bruke maskinen. *Elverktøy er farlige i hendene på ukyndige personer.*

e) Vedlikehold av elverktøyet. Kontroller at alle bevegelige deler fungerer og ikke sitter fast. *Sjekk at ingen deler er skadet eller brukket slik at det kan påvirke*

elverktøyets funksjon. Skadde deler skal repareres før elverktøyet tas i bruk. Mange uhell skyldes dårlig vedlikehold av elverktøyet.

f) Hold skjærende verktøy skarpe og rene. *Korrekt vedlikehold av skjærende verktøy med skarpe kanter reduserer risikoen for at det setter seg fast, og gjør verktøyet lettere å styre.*

g) Bruk elverktøyet og tilbehør i overensstemmelse med instruksjonene, og ta hensyn til arbeidsforholdene og det arbeidet som skal utføres. *Bruk av elverktøy til andre formål enn det tiltenkte bruksområdet, kan føre til farlige situasjoner.*

5) Service

a) Få alltid service på elverktøyet ditt utført av fagfolk som bruker originale reservedeler. *På denne måten vil elverktøyet forbli trygt å bruke.*

SIKKERHETSADVARSLER FOR BATTERIDREVT BOR-/SKRUMASKIN

Hold elverktøyet i de isolerte håndtakene når det bores eller skrues i plater og vegger hvor bor og skruer kan treffe skjulte ledninger. *Kontakt med strømførende ledninger vil også gjøre metalldele på maskinen strømførende og kan gi brukeren elektrisk støt.*

Bruk metalldetektor til å bestemme om det er elektriske ledninger, gass- eller vannrør skjult i arbeidsområdet før det skrues inn i f.eks. vegger og gulv. *Hvis skruer treffer gass- eller vannrør; kan det resultere i eksplosjon og/eller elektrisk støt.*











Hold godt fast i maskinen med begge hender. *Et svært høyt vridningsmoment kan inntreffe når skruer løsner eller strammes.*

Slå straks av maskinen hvis bor eller skruer setter seg fast. *Vær forberedt på høyt moment som kan gi tilbakeslag. Verktøyet kan sette seg fast hvis maskinen overbelastes.*

Sørg for at emnet er godt fastspent. *Emnet sikres bedre med skrueskiver eller skrustikke enn hvis man prøver å holde i det med hånden.*

Ta nødvendig forholdsregler for å beskytte under arbeid der støv kan utvikle seg. Det er helseskadelig og kan være brannfarlig og eksplosivt. *Bruk støvmaske og sørg for av sug når dette er mulig å koble til.*

SYMBOLFORKLARING.

	Overholder relevante EU-direktiver og standarder.
	Les og forstå denne veiledningen før bruk av maskinen for å redusere risikoen for skader
	Merk, fare for skade. Les instruksjonene grundig.
	Bruk åndedrettsvern.
	Bruk hørselsvern. Støy kan skade hørselen din.
	Kun til innendørs bruk. (kun aktuelt for adapter til opplading)
	Dobbeltisolert. (kun aktuelt for adapter til opplading)
	Beskytt batterier mot for høy varme. Eksplosjonsfare.
	Beskytt batterier mot brann. Eksplosjonsfare.
	Batterier skal avhendes på korrekt, miljøvennlig måte.
	Må ikke kastes sammen med alminnelig husholdningsavfall. Elverktøy skal samles inn og gjenbrukes på miljøvennlig måte.

TEKNISKE SPESIFIKASJONER

ADAPTER:

Spenning/frekvens:	220-240 V ~ 50/60 Hz
Effekt:	21,0 V DC 2,0 A

BATTERIDREVET BOR-/SKRUMASKIN:

Spenning:	20,0 V
Batterikapasitet (litium)	2,0 Ah
Antall omdreininger, ubelastet:	0-450 min / 0-1500 min
Momentinnstillinger:	18 + 1
Moment, maks.:	40 Nm
Vekt:	1,4 kg
IP-klasse	IP 20
Ladetid	ca. 1 time
LpA (lydtrykknivå):	73,4 dB(A) / K= 5 dB(A)
LwA (lydeffektnivå):	84,4 dB(A) / K= 5 dB(A)
Vibrasjonsverdier (boring i metall):	ah = 1,232 m/s ² , K = 1,5 m/s ²

FUNKSJONSBEKRIVELSE



- | | |
|--|-----------------------|
| 1. Borchuck | 7. LED-arbeidslys |
| 2. Momentinnstillingsskala | 8. Batterilåseknapp |
| 3. Girskifter | 9. Batteri |
| 4. Omkoblingsbryter for høyre-/venstregang | 10. Batteriindikator. |
| 5. AV/PÅ-bryter | 11. Ladeplugg |
| 6. Håndtak | 12. Lader |

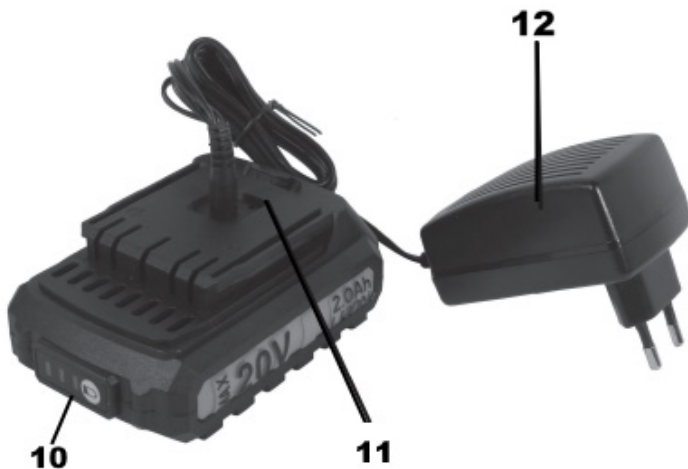

MONTERING

Maskinen er klar til bruk ved levering.

Eskens innhold:

- 1 stk. bor-/skrumaskin
- 1 stk. lader
- 1 stk. batteri

Sjekk elverktøyet, deler og tilbehør for eventuelle transportskader.

BRUK.

Tiltenkt bruk:

Dette produktet er kun egnet til boring av hull i treverk, metall og plast og til innskruing og fjerning av skruer.

Feil bruk:

All bruk av maskinen til andre oppgaver enn dem som er nevnt i avsnittet «Tiltenkt bruk», anses å være feil bruk av maskinen. Utstyret må heller ikke brukes til følgende formål:

- blanding av maling og byggematerialer
- polering, sliping, boring med andre forsatter
- drivenhet for andre produkter
- produktet er ikke beregnet til profesjonell bruk

Fare for kvestelser.

Alle følgeskader, materielle skader og personskader som skyldes feil bruk, er brukerens eget ansvar. Hvis det benyttes tilbehør eller reservedeler som ikke er beregnet for bruk sammen med maskinen, faller garantien bort.

Selv ved korrekt bruk av maskinen finnes det alltid en viss risiko som ikke kan utelukkes.

- Vær oppmerksom på den roterende borchucken.
- Unngå kontakt med skarpe kanter av borehull og borespon.



- Støyfare. Bruk hørselsvern. Støy kan skade hørselen din.



- Unngå innånding av støv. Bruk åndedrettsvern.

De angitte vibrasjonsdataene representerer alminnelig bruk av verktøyet. Annen bruk av verktøyet og/eller dårlig vedlikehold kan resultere i forskjellige vibrasjonsdata. Dette kan øke vibrasjonsnivået betydelig over den totale arbeidstiden.

Ytterligere sikkerhetstiltak må gjennomføres for å beskytte brukeren mot virkninger av vibrasjoner. Utfør vedlikehold på verktøyet og tilbehøret. Hold hendene beskyttet og varme. Organiser arbeidsmønstre og arbeidsperioder.

Batterier:

- a) Forsøk aldri å åpne eller ta batteriet fra hverandre.
- b) Batterier må ikke oppbevares der det kan bli varmere enn 40 °C.
- c) Lad kun batteriet på steder hvor temperaturen er mellom 10 °C og 25 °C.
- d) Bruk kun den medfølgende adapteren til opplading.
- e) Batteriet skal avhendes i henhold til anvisningene i denne bruksanvisningen.
- f) Unngå kortslutning. Hvis det oppstår forbindelse mellom batteriets positive (+) og negative (-) pol, eller hvis begge poler kommer i kontakt med samme metallgjenstand, er batteriet kortsluttet, og det vil oppstå høy spenning og varmeutvikling, noe som kan føre til brann.
- g) Unngå oppvarming. Hvis batteriet utsettes for varme over 100 °C, kan det bli skadet og dette kan føre til intern kortslutning og varmeutvikling, noe som igjen kan forårsake brann. Dessuten må batteriene ikke avhendes ved brenning, da dette kan føre til eksplosjon.
- h) Under ekstreme forhold kan det forekomme batterilekkasje. Hvis du oppdager væske på batteriet, gjør du følgende:
 - Tørk forsiktig av væsken med en klut. Unngå kontakt med huden.

- Kast det defekte batteriet på forsvarlig, korrekt vis.
- Ved kontakt med hud eller øyne, skylk straks med vann og kontakt lege.



Brannfare! Unngå å kortslutte polene på batterier. Ikke brenn batterier.



Batterier må ikke oppbevares der det kan bli varmere enn 40 °C.

Lader:

- a) Bruk bare laderen som følger med verktøyet til å lade opp batteriet
- b) Ikke prøv å lade opp engangsbatterier.
- c) Bytt defekte ledninger med én gang.
- d) Må ikke utsettes for vann.
- e) Ikke åpne laderen.
- f) Laderen er kun beregnet til innendørs bruk.

Lading: Les først sikkerhetsanvisningene og følg ladeinstruksjonene.

Ta ut batteriet fra maskinen før lading.



1. Kontroller at nettspenningen stemmer med det som er angitt på laderens typeskilt.
2. Sett laderen inn i stikkontakten, og koble til batteriet.
3. En rød LED på laderen lyser for å vise at batteriet lades opp. Når den grønne LED-en lyser, er ladingen ferdig.

MERK: Batteriet er kun blitt testladet og skal lades helt opp før maskinen tas i bruk. Batteriet kan bli varmt under oppladingen.

Trekk kontakten til laderen ut av stikkontakten når den ikke er i bruk, og oppbevar den et passende sted. Unngå å lade batteriet ved lave temperaturer, da ladingen i slike tilfeller ikke vil være tilstrekkelig. **MERK:** Hvis batteriet ikke skal brukes i lengre perioder, må det lades opp med 3-6 måneders mellomrom.

AV/PÅ-bryter:

Trykk på AV/PÅ-bryteren (5) for å aktivere maskinen.

Maskinens turtall økes/senkes ved å justere trykket på bryteren.

Slipp AV/PÅ-bryteren (5) for å slå av maskinen.



Høyre-/venstregang:

Omkoblingsbryteren for høyre-/venstregang (4) brukes til å stille inn rotasjonsretningen og kan brukes til å unngå utilsiktet oppstart av maskinen.

Ved å trykke bryteren fra side til side, velges mellom rotasjonsretning med eller mot urviseren. MERK: Bryteren skal kun betjenes når motoren står stille. Hvis du ikke overholder dette punktet, kan girsystemet skades.

Når omkoblingsbryteren settes i midtposisjon, er AV/PÅ-bryteren sperret slik at utilsiktet start kan unngås.

Lavt/høyt omdreingsområde:

Denne maskinen har 2 hastighetsområder.

Hastighetsområdet velges med girskifteren (3)

1. gir: 0-450 min / 2. gir: 0-1450 min

LED-lampe:

Maskinen er utstyrt med LED-lampe til opplysning av arbeidsområdet (7).

LED-arbeidslyset (7) aktiveres samtidig med AV/PÅ-bryteren så man har god belysning i området der man skal jobbe.

Utskifting av verktøy/bits:

Viktig! Sett omkoblingsbryteren for høyre-/venstregang (6) i midtposisjon når du utfører arbeid (for eksempel ved bytte av verktøy/bits, vedlikeholdsarbeid, osv.) på maskinen.

Denne maskinen er utstyrt med en selvstrammende borchuck, så det trengs ikke ekstra verktøy ved skifte av verktøy eller bits i maskinen.

Hold fast i borchuckens bakre del. Borchuckens kjever strammes/løsnes ved å dreie med eller mot urviseren foran på borchucken.

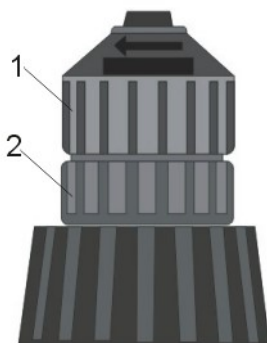

1. Åpne borchuckens kjever nok til at ønsket verktøy kan settes i.

Hold godt fast i den bakre del av borchucken (2), og stram kjevne godt ved å dreie fronten (1) på borchucken med urviseren.

2. Verktøy/bits demonteres ved å utføre punkt 1 i dette avsnittet i motsatt rekkefølge.

Justere moment:

Denne maskinen er utstyrt med justerbart dreiemoment. (18+1 innstillinger). Ved innskruing av skruer av forskjellige størrelser og i forskjellig materiale, kan det justeres på maskinen hvor hardt et moment skruen strammes med maksimalt.

Ved å dreie momentinnstillingsskalaen (2) med urviseren reduseres momentet, og ved å dreie mot urviseren økes momentet. Riktig innstilling avhenger av skruen og materialet som det jobbes i.

Er man i tvil om riktig momentinnstilling, starter man på den laveste innstillingen og øker deretter gradvis til skruen strammes med ønsket resultat.

Når maskinen skal brukes til boring, dreies momentinnstillingsskalaen (mot urviseren) helt til symbolet med borefunksjon.

Batteristatusindikator.

Trykk på batteriindikatoren (10) som angir ladetilstanden med 3 lysdioder:

Alle de 3 lysdiodene tennes: Batteriet er fulladet.

2 lysdioder: ca. 60 %

1 lysdiode: Batteriet er nesten tomt og må lades opp.



VEDLIKEHOLD

1. Sørg for at maskinen alltid holdes ren.
2. For å unngå ulykker må støpslet fjernes fra stikkontakten før rengjøring og vedlikeholdsarbeid. På den batteridrevne bor-/skrumaskinen skal batteriet alltid tas ut av maskinen før rengjøring og vedlikeholdsarbeid utføres.
3. Motorens ventilasjonsåpninger må holdes rene og frie for fremmedlegemer. Ikke stikk gjenstander inn i ventilasjonsåpningene.
4. Rengjør maskinens kabinett med en myk og fuktig klut. Ikke bruk løsemidler. Tørk av maskinen etter at du er ferdig med rengjøringen.
5. Bruk aldri etsende rengjøringsmidler til rengjøring av plastdeler. Bruk aldri midler som bensin, klorholdige rengjøringsmidler, ammoniakk eller rengjøringsmidler som inneholder ammoniakk, til rengjøring av elverktøy.
6. Hvis du oppdager mangler eller defekte deler på maskinen, kan du ved hjelp av tegningen i denne bruksanvisningen finne nummeret på den delen du skal bestille hos forhandleren.
7. Hvis ledningen til elverktøyet eller laderen blir skadet, må den skiftes ut med en ny original ledning av kvalifiserte fagfolk.

MILJØ.



Elektriske apparater må ikke kastes sammen med alminnelig husholdningsavfall. Elverktøy som ikke lenger kan brukes, skal samles inn separat og resirkuleres på en miljøvennlig måte. Forhør deg på din lokale miljøstasjon om korrekt avhending.

SERVICE OG KUNDETELEFON

Ta kontakt med NFT ApS på telefon eller e-post hvis du har spørsmål om riktig bruk og/eller reservedeler.

NFT ApS, Friis Hansens Vej 12f, Vejle, DK

Tlf.: +45 70 20 95 96, E-post: service@nft-aps.dk, www.nft-aps.dk



EU-SAMSVARSERKLÆRING

NFT ApS, Friis Hansens Vej 12F, 7100 Vejle, Danmark.

Vi erklærer herved at maskinen:

Batteridrevet bor-/skrumaskin, PRIZE, modell-nr.: 21090 (KWCD1918-20S).

Adapter, modellnr.: JLH342102000G3.

er produsert i overensstemmelse med følgende EU-direktiver:

2006/42/EC, 2014/35/EU, 2014/30/EU, 2011/65/EU, 2015/863/EU, 2012/19/EU.

Følgende harmoniserte standarder er benyttet:

EN 62841-1:2015, EN 62841-2-1:2018,

EN 60335-1:2012+A11:2014+A13:2017+A1:2019+A2:2019+A14:2019,

EN 60335-2-29:2004+A2:2010+A11:2018, EN 62233:2008.

EN 55014-1:2017+A11:2020, EN 55014-2:2015,

EN 61000-3-2:2019, EN61000-3-3:2013+A1:2019.

EN 50581:2012. AfPS GS 2019:01 PAK.

10.01.2022, 7100 Vejle, Danmark.

Peter Stefan Schou, Direktør.