

Model 9051873/86283

Brugsanvisning
Bruksanvisning
Bruksanvisning
Instruction manual

DK

SE

NO

GB



Grillexpert

BÅLSTED MED BÅLFAD OG RIST

Introduktion

For at du kan få mest mulig glæde af dit nye bålsted, beder vi dig gennemlæse denne brugsanvisning, før du tager bålstedet i brug. Vi anbefaler dig desuden at gemme brugsanvisningen, hvis du senere skulle få brug for at genopfriske din viden om bålstedets funktioner

Tekniske data

Samlet størrelse: B160 x L160 x H175 cm

Bålfad: Ø60 cm og 3 mm tykkelse

Bålfad med askeopsamler

Forkromet grillrist: Ø55 cm /
3 x 3,8 mm tykkelse

Trebenet stativ i pulverlakeret stål

Kraftig kæde i 3,9 mm tykkelse

Materiale generelt: pulverlakeret stål

Garanti

Produktet er omfattet af 5 års garanti.

Garantien dækker ved manglende funktionalitet, men dækker ikke reduceret funktionalitet opstået ved alm. brug og slitage, samt forkert anvendelse/opbevaring/pleje.

Produktet er beregnet og godkendt til almindelig privat brug.

Bålsteder, kulgrill og gasgrill:

Det anbefales at benytte et overtræk for at forlænge produktets levetid.

Husk at stille produktet overdækket og tørt i vinterperioden.

Flyverust og overflade rust kan forekomme og er ikke reklamationsberettiget.

Fedt-/drypbakker til opsamling af madrester og grillriste er ikke omfattet af 5 års garantien.

Gælder garantien kan der ske tilbagebetaling, reparation eller ombytning til et tilsvarende produkt efter jem & fix's valg.

















Ønsker du at benytte dig af garantien skal du henvende dig til jem & fix A/S.

Garantien kan udelukkende benyttes mod forevisning af det originale købsbevis eller anden fyldestgørende dokumentation for købet.

Sørg derfor for at gemme købsbeviset i hele produktets levetid.

Du kan se mere på www.jemogfix.dk / www.jemfix.se / www.jemogfix.no hvor du finder vores inspirationsvideoer samt gode råd om vedligeholdelse af dit Grillexpert produkt.

jem & fix A/S
Skomagervej 12
7100 Vejle – DK

Nr.	Antal	Betegnelse	Billede
A	1	Bålfad	
B	1	Rist	
C	1	Treben, top	
D	3	Ben	
E	3	Ben	
F	1	Ben	
G	2	Ben	
H	3	Grillkæder	
I	3	Bålstedskæder	
J	1	Kæde	
K	1	Askeopsamler	
N	1	Ilddrager	
S1	6	Vingskrue	
S2	3	Skruer	
S3	3	Møtrik	
S4	1	Krog	

Særlige sikkerhedsforskrifter

Bålstedet skal placeres på et plant og stabilt underlag, inden der tændes op.

Underlaget skal være ikke-brændbart, f.eks. udendørsfliser, belægningssten eller stampet jord. Der må ikke være brændbare emner som græs, planter eller affald under eller tæt på grillen.

Bålstedet skal tændes og stå med hvidglødende kul i mindst en halv time, inden der grilles fødevarer på den første gang.

Hæld ALDRIG tændvæske, benzin, petroleum eller andre brandfarlige væsker på bålstedet, mens det er varmt! Det kan medføre stikflammer eller eksplosioner, der kan give meget alvorlige brandsår!

Gløder og varm aske fra bålstedet må ikke hældes i affaldssække.

Brug forskellige grillredskaber til råt og tilberedt kød, og hold det adskilt, da der ellers kan overføres bakterier til det stegte kød, der kan give madforgiftning.



Anvend ikke bålstedet i et lukket rum og/eller rum, der bruges til beboelse, f.eks. huse, telte, campingvogne, autocampere og både. Livsfare på grund af kulilteforgiftning.

ADVARSEL! Bålstedet bliver meget varmt, flyt ikke på det, når det er i brug.

ADVARSEL! Hold børn og kæledyr på sikker afstand.

ADVARSEL! Brug ikke sprit eller benzin til antænding eller genantænding! Brug kun optændingsblokke, der opfylder kravene i EN 1860-3.

Brug aldrig bålstedet indendørs.

Servicecenter

Bemærk: Produktets modelnummer skal altid oplyses i forbindelse med din henvendelse.

Modelnummeret fremgår af forsiden på denne brugsanvisning og af produktets typeskilt.

Når det gælder:

- Reklamationer
- Reservedele
- Returvarer
- Garantivarer
- www.schou.com

Produceret i P.R.C.

Fabrikant:
jem & fix A/S
Skomagervej 12
DK-7100 Vejle

Alle rettigheder forbeholdes. Indholdet i denne vejledning må ikke gengives, hverken helt eller delvist, på nogen måde ved hjælp af elektroniske eller mekaniske hjælpemidler, f.eks. fotokopiering eller optagelse, oversættes eller gemmes i et informationslagrings- og -hentningssystem uden skriftlig tilladelse fra Schou Company A/S.

ELDSTAD UTOMHUS MED ELDFAT OCH GALLER

SE

Inledning

För att du ska få så stor glädje som möjligt av din nya eldstad utomhus rekommenderar vi att du läser denna bruksanvisning innan du börjar använda eldstaden. Vi rekommenderar dessutom att du sparar bruksanvisningen ifall du behöver läsa informationen om de olika funktionerna igen.

Tekniska data

Total storlek: B160 x L160 x H175 cm

Eldfat: Ø60 cm och 3 mm tjocklek

Eldfat med askuppsamlare

Förkromat grillgaller: Ø55 cm /
3 x 3,8 mm tjocklek

Trebenstativ i pulverlackerat stål

Kraftig kedja i 3,9 mm tjocklek

Material generellt: pulverlackerat stål

Fett- och dropplådor för uppsamling av matrester samt grillgaller omfattas inte av 5-årsgarantin.

Om garantin gäller kan återbetalning, reparation eller byte till en motsvarande produkt ske efter jem & fix gottfinnande.

Om du vill använda garantin ska du vända dig till Jem & Fix A/S.

Garantin kan endast användas vid uppvisande av inköpsbevis i original eller annan lämplig dokumentation av köpet.

Spara därför inköpsbeviset under hela produktens livslängd.

Du kan se mer på www.jemogfix.dk / www.jemfix.se / www.jemogfix.no där du hittar våra inspirationsvideor och tips på hur du underhåller din Grillexpert-produkt.

jem & fix A/S
Skomagervej 12
7100 Vejle – DK

Garanti

Produkten omfattas av 5 års garanti. Garantin täcker bristande funktionalitet, men täcker inte nedsatt funktionalitet orsakad av normal användning och slitage samt felaktig användning/förvaring/vård.

















Produkten är avsedd och godkänd för allmänt privat bruk.

Eldstäder, kolgrill och gasgrill:

Det rekommenderas att använda ett skydd för att förlänga produktens livslängd.

Kom ihåg att hålla produkten täckt och torr under vintern.

Rostfläckar och ytrost kan förekomma och omfattas inte av garantin.

Nr.	Antal	Beteckning	Bilder
A	1	Eldfat	
B	1	Galler	
C	1	Trebent stativ, överdel	
D	3	Ben	
E	3	Ben	
F	1	Ben	
G	2	Ben	
H	3	Grillkedjor	
I	3	Eldstadskedjor	
J	1	KedJa	
K	1	Askuppsamlare	
N	1	Eldgaffel	
S1	6	Vingskruv	
S2	3	Vingskruv	
S3	3	Mutter	
S4	1	Krok	

Særskilda sikkerhetsfreskrifter

Eldstaden ska placeras på ett plant och stabilt underlag innan den tänds.

Underlaget ska vara icke-brännbart, t.ex. utomhuskakel, stenslæggning eller stampad jord. Det får inte finnas brännbart material som græs, växter eller avfall under eller nära grillen.

Eldstaden ska tändas och stå med vitglödande kol i minst en halv timme innan man grillar mat på den första gången.

Håll ALDRIG tændvætska, bensin, fotogen eller andra brandfarliga vætskor på eldstaden når den är varm! Det kan orsaka eldflammer eller explosioner som kan ge allvarliga brænnskador!

Glöd och varm aska från eldstaden får inte hællas i sopsæck.

Anvænd olika grillredskap fôr rått och tillrett kôtt och håll dem åtskilda, annars kan bakterier overfôras till det stekta kôttet och orsaka matfôrgiftning.



Anvænd inte eldstaden i ett stængt utrymme och/eller utrymmen som anvænds fôr att bo i, t.ex. hus, tælt, husvagnar, husbilar och båtar. Livsfara på grund av kolmonoxidfôrgiftning.

WARNING! Eldstaden blir mycket varm og ska inte flyttas medan den anvænds.

WARNING! Håll barn og husdjur på sækert avstænd.

WARNING! Anvænd aldrig sprit eller bensin fôr tændning eller återupptændning. Anvænd endast tændblock som oppfyller kraven i EN 1860-3.

Anvænd aldrig eldstaden inomhus.

Servicesenter

Merk: Ved henvendelser om produktet, skal modellnummeret alltid oppgis.

Modellnummeret står på fremsiden av denne bruksanvisningen og på produktets typeskilt.

Når det gjelder:

- Reklamasjoner
- Reservedeler
- Returvarer
- Garantivarer
- www.schou.com

Produsert i Kina

Produsent:
jem & fix A/S
Skomagervej 12
DK-7100 Vejle

Alle rettigheter forbeholdes. Innholdet i denne bruksanvisningen må ikke gjengis, verken helt eller delvis, på noen måte ved hjelp av elektroniske eller mekaniske hjelpemidler, inkludert fotokopiering eller opptak, oversettes eller lagres i et informasjonslagrings- og informasjonshentingsystem uten skriftlig tillatelse fra Schou Company A/S.

BÅLSTED MED BÅLFAT OG RIST

Innledning

For at du skal få mest mulig glede av ditt nye bålsted, ber vi deg lese gjennom denne bruksanvisningen før du tar bålstedet i bruk. Vi anbefaler også at du tar vare på bruksanvisningen hvis du skulle få behov for å lese informasjonen om bålstedets funksjoner om igjen senere.

Tekniske spesifikasjoner

Størrelse montert: B160 x L160 x H175 cm

Bålfat: Ø60 cm og 3 mm tykkelse

Bålfat med askeoppsamler

Forkrommet grillrist: Ø55 cm /
3 x 3,8 mm tykkelse

Trebent stativ i pulverlakkert stål

Kraftig kjede 4,5 mm tykkelse

Materiale generelt: pulverlakkert stål

Hvis det blir avgjort at garantien gjelder, vil produktet kunne bli refundert, reparert eller byttet til tilsvarende produkt etter en vurdering fra Jem & fix.

Hvis du ønsker å benytte deg av garantien, må du henvende deg til Jem & fix A/S.

Det kan kun kreves garanti mot fremvisning av originalt kjøpsbevis, eller annen dokumentasjon på kjøpet.

Ta derfor vare på kjøpsbeviset i hele levetiden til produktet.

Du kan se mer på www.jemogfix.dk/www.jemfix.se/www.jemogfix.no, der du også finner våre inspirerende videoer, samt gode råd om vedlikehold av ditt Grilllexpert-produkt.

Jem & Fix A/S
Skomagervej 12
7100 Vejle – DK

Garanti

Produktet er dekket av en garanti på fem år. Garantien dekker manglende funksjonalitet, men dekker ikke redusert funksjonalitet som følge av normal bruk og slitasje, samt feil bruk/lagring/pleie.

Produktet er beregnet og godkjent for generell privat bruk.

Bålpanner, kullgrillere og gassgrillere:

















Det anbefales å bruke et deksel for å forlenge produktets levetid.

Husk å la produktet være tildekket og tørt i vinterperioden.

Flyrust og overflaterust kan forekomme og er ikke dekket av garantien.

Fett-/dryppbrett for oppsamling av rester og grillrister dekkes ikke av garanti.

Grillexpert

Nr.	Antall	Betegnelse	Billede
A	1	Bålfat	
B	1	Rist	
C	1	Stativtopp	
D	3	Ben	
E	3	Ben	
F	1	Ben	
G	2	Ben	
H	3	Grillkjeder	
I	3	Bålstedkjeder	
J	1	Kjede	
K	1	Askeoppsamler	
N	1	Ildrake	
S1	6	Vingskrue	
S2	3	Skrue	
S3	3	Mutter	
S4	1	Krok	

Spesielle sikkerhetsforskrifter

Bålstedet må plasseres på et plant og stabilt underlag før opptenning.

Underlaget må være ikke-brennbart, f.eks. utendørsfliser, belegningsstein eller hardpakket jord. Det må ikke være brennbart materiale som gress, planter eller søppel under eller rett i nærheten av grillen.

Bålstedet må tennes opp og stå med hvitglødende kull i minst en halv time før grillingen kan starte.

Hell ALDRI tennvæske, bensin, petroleum eller andre brannfarlige væsker på bålstedet mens det er varmt! Det kan medføre stikkflammer eller eksplosjoner som kan forårsake alvorlige brannskader.

Glør og varm aske fra bålstedet må ikke tømmes i søppelsekker.

Bruk ulike grillredskaper til rått og tilberedt kjøtt, og hold dem atskilt, siden det ellers kan overføres bakterier til det stekte kjøttet som kan føre til matforgiftning.



Bruk ikke bålstedet i et lukket rom og/eller rom som en bor i, f.eks. hus, telt, campingvogner, bobiler og båter. Livsfare på grunn av kullosforgiftning.

ADVARSEL! Dette bålstedet blir svært varmt. Ikke flytt på det når det er i bruk.

ADVARSEL! Hold barn og kjæledyr på trygg avstand.

ADVARSEL! Ikke bruk sprit eller bensin til å tenne opp eller tenne på nytt! Bruk bare opptenningsblokker som oppfyller kravene i EN 1860-3.

Bruk aldri bålstedet innendørs.

Servicecenter

OBS! Produktens modellnummer ska alltid oppges ved kontakt med återförsäljaren.

Modellnumret finns på framsidan i denna bruksanvisning och på produktens märkplåt.

När det gäller:

- Reklamationer
- Reservdelar
- Returvaror
- Garantivaror
- www.schou.com

Tillverkad i Folkrepubliken Kina (PRC)

Tillverkare:

jem & fix A/S

Skomagervej 12

DK-7100 Vejle

Alla rättigheter förbehålles. Innehållet i denna bruksanvisning får inte på några villkor, varken i sin helhet eller delvis, återges med hjälp av elektroniska eller mekaniska hjälpmedel, t.ex. genom fotokopiering eller fotografering, ej heller översättas eller sparas i ett informationslagrings- och informationshämtningssystem, utan skriftligt medgivande från Schou Company A/S.

CAMPFIRE BARBECUE WITH FIRE BOWL AND RACK

Introduction

To get the most out of your new campfire barbecue, please read through these instructions before use. Please also save the instructions in case you need to refer to them at a later date.

Technical data

Assembled size: W160 x L160 x H175 cm

Fire bowl: Ø60 cm and 3 mm thickness

Fire bowl with ash catcher

Chrome-plated barbecue rack: Ø55 cm/
3 x 3.8 mm thickness

Powder-coated tripod base

Sturdy, 4.5 mm thick chain

Material in general: powder-coated steel

Warranty

The product is covered by a 5-year warranty. The warranty covers defective functionality but does not cover reduced functionality caused by normal use and wear and tear, or if due to improper use/storage/care.

The product is intended and approved for private use and general use.

Campfires, kettle barbecue grills and gas barbecue grills:

It is recommended that a cover is used to extend the lifetime of the product.

Remember to keep the product covered and dry during the winter season.

Rust spots and rust on the surface can occur, which is not covered by the warranty.

Grease/drip trays for collecting food waste and grill grates are not covered by the 5-year warranty.

If the warranty is valid, a refund, repair or exchange for a similar product can be made at the discretion of jem & fix A/S.

If you wish to make use of the warranty, please contact jem & fix A/S.

















The warranty can only be used on presentation of the original proof of purchase or other satisfactory documentation of the purchase.

Therefore, ensure that you keep the proof of purchase for the lifetime of the product.

You can see more at www.jemogfix.dk / www.jemfix.se / www.jemogfix.no where you will find our inspirational videos and excellent cleaning and care tips for your Grillexpert product.

jem & fix A/S
Skomagervej 12
7100 Vejle, Denmark

GB

No.	Quantity	Designation	Picture
A	1	Fire bowl	
B	1	Rack	
C	1	Tripod base, top	
D	3	Leg	
E	3	Leg	
F	1	Leg	
G	2	Leg	
H	3	Grill chains	
I	3	Campfire barbecue chains	
J	1	Chain	
K	1	Ash catcher	
N	1	Poker	
S1	6	Wing nut	
S2	3	Screw	
S3	3	Nut	
S4	1	Hook	

Special safety instructions

The campfire barbecue should be placed on a firm, level surface before being lit.

This surface must be non-flammable, e.g. flagstones, paving stones or packed earth. There must be no flammable objects such as grass, plants or rubbish under or near to the barbecue.

The campfire barbecue must be lit and have had charcoals glowing white in it for at least half an hour before food can be cooked on it for the first time.

NEVER pour lighter fluid, petrol or other flammable liquids on the campfire barbecue whilst it is hot! Doing so can cause flames or explosions, which can result in very serious burns!

Do not dispose of embers and hot ash from the campfire barbecue in rubbish sacks.

Use separate cooking utensils for raw and cooked meat. Keep them separate to avoid transfer of bacteria to the cooked meat and the risk of food poisoning.



Do not use the campfire barbecue in an enclosed space and/or room used for habitation, e.g. houses, tents, camper vans, caravans and boats. Danger to life due to carbon monoxide poisoning

WARNING! This campfire barbecue will become very hot. Do not move it when in use.

WARNING! Keep children and pets at a safe distance.

WARNING! Do not use spirit or petrol for lighting or re-lighting! Use only firelighters complying with EN 1860-3.

Never use the campfire barbecue indoors.

GB

Service centre

Note: Please quote the product model number in connection with all inquiries.

The model number is shown on the front of this manual and on the product rating plate.

For:

- Complaints
- Replacement parts
- Returns
- Guarantee issues
- www.schau.com

Manufactured in P.R.C.

Manufacturer:
jem & fix A/S
Skomagervej 12
DK-7100 Vejle

All rights reserved. The content of this manual may not be reproduced, either in full or in part, in any way by electronic or mechanical means, e.g. photocopying or publication, translated or saved in an information storage and retrieval system without written permission from Schou Company A/S.

Samling / Montering / Montering /

Trin 1 / Steg 1 / Trinn 1 / Step 1

DK Saml benet (F) og benene (G) med toppen af stativet (C) ved hjælp af skrueerne (S2) og møtrikkerne (S3), og spænd dem godt.

SE Montera benet (F) och benen (G) med stativets överdel (C) med skruvarna (S2) och muttrarna (S3) och dra åt dem ordentligt.

NO Fest benet (F) og bena (G) med stativtoppen (C) ved hjelp av skruene (S2) og mutrene (S3), og stram dem godt.

GB Assemble leg (F) and legs (G) to the top of the tripod base (C) using the screws (S2) and nuts (S3) and tighten them securely.

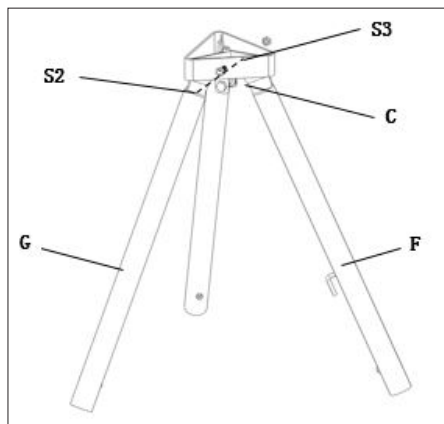

Trin 2 / Steg 2 / Trinn 2 / Step 2

DK Saml benene (D), benene (E), ben (F) og benene G med vingskruerne (S1).

SE Montera benen (D), benen (E), benet (F) och benen G med vingskruvarna (S1).

NO Monter bena (D), bena (E), benet (F) og bena G med vingskruene (S1).

GB Assemble legs (D), legs (E), leg (F) and legs G using the wing nuts (S1).

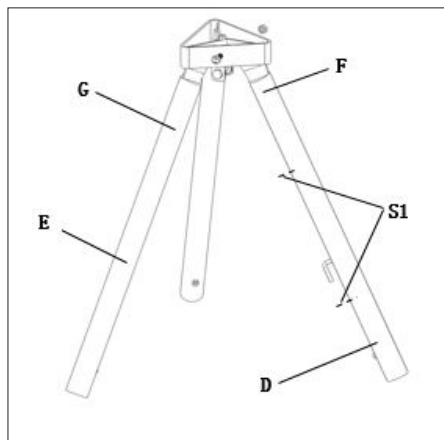

Trin 3 / Steg 3 / Trinn 3 / Step 3

DK Monter bålstedskæderne (I) på bålstedet (A), og hængt dem derefter på benene (E).

SE Montera eldstadskedjorna (I) på eldstaden (A) och haka sedan fast dem på benen (E).

NO Monter bålstedkjedene (I) på bålstedet (A), og hekt dem deretter fast på bena (E).

GB Attach the campfire barbecue chains (I) to the campfire barbecue (A) and then hook them to the legs (E).

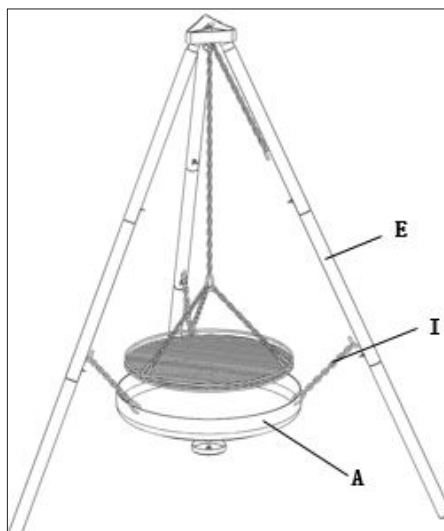

DK

SE

NO

GB

Trin 4 / Steg 4 / Trinn 4 / Step 4

DK Monter grillkæderne (H) på risten (B), og hængt dem derefter på kæden (J).

SE Montera grillkedjorna (H) på gallret (B) och haka sedan fast dem på kedjan (J).

NO Monter grillkjedene (H) på risten (B), og hekt dem deretter fast på kjedet (J).

GB Attach the grill chains (H) to the rack (B) and then hook them to the chain (J).

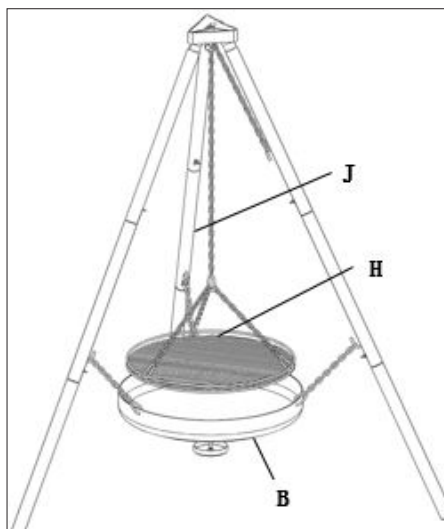

Trin 5 / Steg 5 / Trinn 5 / Step 5

DK Anbring askeopsamleren (K) under bålfadet (A).

SE Placera askupsamlaren (K) under eldfatet (A).

NO Plasser askeopsamleren (K) under bålfadet (A).

GB Place the ash catcher (K) under the fire bowl (A).

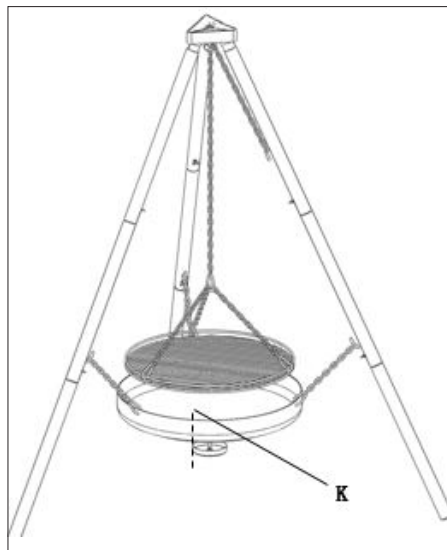

Trin 6 / Steg 6 / Trinn 6 / Step 6

DK Bålstedet er nu klar til brug!

SE Eldstaden är nu färdig att användas.

NO Bålstedet er nå klart til bruk.

GB The campfire barbecue is now ready for use.

