



**MINI KÆDESAV 12 V / MINI MOTORSÅG 12 V / MINI  
MOTORSAG 12 V**



**Art nr. 9061811 / 76700564  
EAN nr. 5709133914998**

**LÆS BRUGERVEJLEDNING FØR BRUG.  
LÄS ANVÄNDARHANDBOKEN FÖR ANVÄNDNING**

# DK BRUGERVEJLEDNING

## ADVARSELSSYMBOLER

	Anvendelse af beskyttelse mod støj anbefales.		Anvendelse af beskyttelsesbriller anbefales.
	Brug altid handsker		Læs vejledningen før brug
	Symboliserer risiko for personskader eller skader på værktøjet.		I overensstemmelse med grundlæggende sikkerhedsstandarder i de europæiske direktiver.
	Batteripakken må ikke udsættes for vand.		Brænd ikke batteripakken eller opladeren.
	Omgivelsestemperatur 40 °C maks. (kun for batteri).		Brug kun batteriet og opladeren i lukkede rum.
	Sikkerhedsisolationstransformer (en type transformer, der adskiller strømførende kredsløb for at beskytte mod elektrisk stød)		Hækkeklipperen må kun oplades indenfor!
	SCR-komponent styrer strømmen i opladeren og hjælper med at regulere opladningen sikkert.		

## SIKKERHEDSANVISNINGER

OBS! Samtlige anvisninger bør læses. Fejl p.g.a. manglende overholdelse af anvisningerne nedenfor kan forårsage elektriske stød, brand og/eller alvorlige kvæstelser. Begrebet "Elværktøj" i det følgende refererer til netdrevne elværktøjer (med netkabel).

### Arbejdsområde

- Hold arbejdsområdet rent og ryddeligt. Uorden og arbejdsområder med dårlig belysning kan medføre ulykker.
- Med dette værktøj må der ikke arbejdes i omgivelser med eksplosionsfare, hvor der findes brændbare

væsker, gas eller støv. Elværktøjer producerer gnister, som kan antænde støvet eller dampene.

- Hold børn og andre personer væk, mens elværktøjet benyttes. Hvis man distraheres, kan man miste kontrollen over værktøjet.

### **Personlig sikkerhed**

- Vær opmærksom. Hold øje med, hvad du gør, og brug elværktøjet med fornuft. Brug ikke værktøjet, hvis du er træt eller påvirket af narkotika, alkohol eller lægemidler. Et øjeblik uopmærksomhed ved anvendelsen af værktøjet kan medføre alvorlige kvæstelser.
- Brug personligt sikkerhedsudstyr og altid sikkerhedsbriller. Anvendelse af personligt sikkerhedsudstyr; f.eks. støvmaske, skridsikre sikkerhedssko, sikkerhedshjelm eller høreværn, alt efter elværktøjets art og anvendelse, reducerer faren for kvæstelser.
- Undgå utilsigtet ibrugtagning. Kontrollér, at afbryderen er i positionen "FRA (0)", inden netstikket sættes ind i stikdåsen. Hvis man har fingeren på afbryderen, mens værktøjet bæres, eller tilslutter værktøjet til strømforsyningen i tændt tilstand, kan der ske ulykker.
- Fjern indstillingsværktøjer eller skruenøgler, inden værktøjet tændes. Et værktøj eller en nøgle, som befinder sig en drejende del af værktøjet, kan forårsage kvæstelser.
- Overvurdér ikke dine evner. Sørg altid for, at du står sikkert og er i balance. På denne måde kan værktøjet styres bedre i uventede situationer.
- Brug egnet beklædning. Bær ikke løst siddende tøj eller smykker. Hold håret, tøj og handsker væk fra bevægelige dele. Løst siddende tøj, smykker eller langt hår kan gribes af bevægelige dele.
- Hvis der monteres støvudsugnings- og opsamlingsanordninger, skal man kontrollere, at disse er tilsluttet og anvendes korrekt. Anvendelse af disse anordninger reducerer farer, der skyldes støv.

### **Omhyggelig håndtering og anvendelse af elværktøjer**

- Overbelast ikke værktøjet. Brug det elværktøj, der er beregnet til det arbejde, der skal udføres. Med det passende elværktøj arbejder man bedre og mere sikkert inden for det oplyste ydelsesområde.
- Brug ikke elværktøjer med defekte afbrydere. Et elværktøj, som ikke længere kan tændes eller slukkes, er farligt og skal repareres.
- Træk netstikket ud af stikdåsen, inden der foretages justeringer på værktøjet, tilbehørsdele skiftes ud eller værktøjet renses. Denne sikkerhedsforanstaltning forhindrer utilsigtet start af værktøjet.
- Elværktøjer, som ikke benyttes, skal opbevares udenfor børns rækkevidde. Giv ikke personer, som ikke er fortrolige med værktøjet eller ikke har læst disse anvisninger, lov til at bruge værktøjet. Elværktøjer er farlige, hvis de anvendes af uerfarne personer.
- Vedligehold værktøjet omhyggeligt. Kontrollér, at bevægelige dele af værktøjet fungerer upåklageligt og ikke sidder fast, og om dele er knækket eller beskadiget på en sådan måde, at værktøjets funktion påvirkes. Beskadigede dele skal repareres, inden værktøjet bruges. Mange ulykker skyldes dårligt vedligeholdte elværktøjer.
- Hold skærende værktøjer skarpe og rene. Omhyggeligt vedligeholdt skæreværktøjer med skarpe skærekanten kommer ikke til at sidde fast og er lettere at styre.
- Brug elværktøjer, tilbehør, ekstraudstyr osv. i overensstemmelse med disse anvisninger og sådan, som det er foreskrevet for den pågældende type apparat. Tag i denne forbindelse hensyn til arbejdsbetingelserne og det arbejde, der skal udføres. Brug af elværktøjer til andre anvendelser end de tiltænkte kan medføre farlige situationer.

### **Service**

- Værktøjet må kun repareres af kvalificeret fagpersonale og med originale reservedele. Dette sikrer, at værktøjets sikkerhed bevares.

### **SIKKERHED**

- Betjen ALDRIG en motorsav, hvis du er udmattet, påvirket af stoffer, alkohol eller medicin.
- Brug sikkerhedsfodtøj, tætsluttende tøj samt øjen-, høre- og hovedværn.
- LAD IKKE andre personer være tæt på motorsaven, når den startes eller under savningen. Hold tilskuere og dyr væk fra arbejdsområdet.
- BEGYND ALDRIG at save før du har et ryddet arbejdsområde, et sikkert fodfæste og en planlagt

tilbagetrækningsvej fra det faldende træ.

- Hold alle kropsdele væk fra savkæden, når motoren kører.
- Inden du starter motoren, skal du kontrollere, at savkæden ikke er i kontakt med noget.
- **BETJEN ALDRIG** en motorsav der er beskadiget, justeret forkert eller som ikke er samlet komplet og sikkert. Kontrollér, at savkædens bevægelse standser, når udløserkontakten slippes.
- Udvis ekstra forsigtighed når du skærer småkrat og ungtræer, da tyndt materiale kan fanges i savkæden og blive slynget mod dig eller få dig til at miste balancen.
- Når du saver en gren, der er i spænd, skal du være opmærksom på tilbagespring, så du undgår at blive ramt, når spændet i træfibrene løsnes.
- Hold håndtagene tørre, rene og fri for olie.
- Betjen kun motorsaven i godt ventilerede områder
- **BRUG IKKE** motorsaven i et træ medmindre du er specielt uddannet til dette.
- Al service på motorsaven, udover punkterne oplistet i betjenings- og vedligeholdelsesvejledningen, bør udføres af kompetente fagmænd.
- Når du transporterer din motorsav, skal du sørge for, at skeden der passer til, sidder på sværdet.
- **BETJEN ALDRIG** motorsaven tæt på brandbare væsker eller gasser uanset om det er udendørs eller indendørs, da det kan forårsage eksplosioner og/eller ildebrand.
- **ANVEND DET RIGTIGE VÆRKTØJ:** Brug ikke saven til andet end træ. Anvend ikke motorsaven til formål den ikke er beregnet til. Motorsaven må f.eks. ikke bruges til at save i plastik, murværk og lignende materialer.
- En førstegangsbriker bør instrueres i brug af motorsaven af en erfaren bruger.
- Vær opmærksom på skadeligt støv og tåger (som f.eks. savstøv eller olietåge fra smøringen af kæden), og beskyt dig korrekt.
- Bær handsker og hold din hånd varm. Længere tids brug af kædesave, der udsætter brugeren for vibrationer, kan medføre hvide fingre. For at reducere risikoen for hvide fingre, skal du bære handsker og holde hånden varm. Hvis der ses nogen af symptomerne på hvide fingre, skal der straks søges lægehjælp.
- Brugeren må kun selv udskifte kæde, styreskinne. Sørg for at du altid udskifter delene med korrekt materiale som anført i manualens specifikationer.

## **YDERLIGERE SIKKERHEDSANVISNINGER FOR BATTERIER OG OPLADERE**

**Brug kun batterier og opladere, der er egnede til denne maskine.**

### **Batterier**

- Må aldrig åbnes – uanset grund.
- Må ikke opbevares på steder, hvor temperaturen kan overstige 40 °C.
- Må kun oplades ved omgivende temperaturer mellem 4 °C og 40 °C.
- Opbevar batterierne på et køligt, tørt sted (5 °C - 20 °C). Opbevar aldrig batterierne i afladet tilstand.
- Det er bedre for Li-ion-batterier at aflade og genoplade dem regelmæssigt (mindst 4 gange om året). Den ideelle opladning ved langtidsopbevaring af dit Li-ion batteri er 40 % af kapaciteten.
- Ved bortskaffelse af batterier, skal du følge instruktionerne i afsnittet "Beskyttelse af miljøet".
- Der må ikke forårsages kortslutninger. Hvis der oprettes forbindelse mellem den positive (+) og negative (-) terminal direkte eller via utilsigtet kontakt med metalgenstande, kortsluttes batteriet, og en intens strøm vil forårsage varmeudvikling, der kan føre til beskadigelse af batterihylsteret eller brand.
- Må ikke opvarmes. Hvis batterier opvarmes til over 100 °C, kan forseglende og isolerende separatorer og andre polymer-komponenter blive beskadiget og resultere i lækage og /eller intern kortslutning vil føre til varmegenerering, der forårsager brud eller brand. Desuden må batterierne ikke bortskaffes i ild, da dette kan medføre eksplosion og / eller intens brænd.
- Under ekstreme forhold kan der forekomme batterilækage. Hvis du bemærker væske på batteriet, skal du gøre følgende:
  - Tør forsigtigt væsken af med en klud. Undgå hudkontakt.
  - I tilfælde af kontakt med hud eller øjne skal du følge instruktionerne nedenfor.
- ✓ Skyl straks med rent vand. Neutraliser med en mild syre såsom citronsaft eller eddike.
- ✓ I tilfælde af øjenkontakt skal der skylles rigeligt med rent vand i mindst 10 minutter. Søg læge.

**Brandfare! Undgå at kortslutte kontakterne i et frakoblet batteri. Batteriet må ikke brændes.**

### **Oplader**

- Oplad aldrig ikke-genopladelige batterier.
- Defekte ledninger skal udskiftes øjeblikkeligt.
- Må ikke udsættes for vand.
- Opladeren må ikke åbnes.
- Der må ikke eksperimenteres med opladeren.
- Opladeren er kun beregnet til indendørs brug.

### **SIKKERHEDSFORANSTALTNINGER FOR TILBAGESLAG**

- TILBAGESLAG kan opstå når SPIDSEN eller ENDEN af sværdet rører et objekt, eller når træet lukker i og klemmer savkæden i snittet.
- Berøring med enden kan i visse tilfælde forårsage en lynhurtig omvendt reaktion, der slår sværdet op og tilbage mod brugeren.
- Når savkæden BLIVER KLEMT langs BUNDEN af sværdet, kan det TRÆKKE saven fremad og væk fra brugeren.
- Når savkæden BLIVER KLEMT langs TOPPEN af sværdet, kan det SKUBBE sværdet hurtigt tilbage mod brugeren.
- Begge disse reaktioner kan bevirke, at du mister kontrollen med beskæringssaven, hvilket kan forårsage alvorlige personskader.
- Hvis du har en grundlæggende forståelse for tilbageslag, kan du reducere eller fjerne overraskelsesmomentet. Pludselig overraskelse medvirker til uheld.
- Hold godt fast på saven, mens motoren kører. Brug et fast greb, hvor tommelfingre og fingre når helt omkring beskæringssavens håndtag. Et fast greb reducerer tilbageslag og bibeholder kontrollen over saven. Giv aldrig slip!
- Kontroller at området, hvor du saver, er fri for forhindringer. Lad aldrig sværdets spids røre en kævle, gren eller andre forhindringer, som ville kunne rammes, mens du betjener saven.
- Sav ved høje motoromdrejningstal.
- Sav ikke over skulderhøjde.
- Følg producentens filings- og vedligeholdelsesvejledning for savkæden.
- Brug kun udskiftningssværd og -kæder, der er anbefalet af producenten eller tilsvarende.

**Bemærk: En savkæde med lavt tilbageslag er en kæde, som har levet op til tilbageslagsforskrifterne.**

**Advarsel: Tilbageslag kan medføre farligt kontroltab af beskæringssaven og kan resultere i alvorlige eller dødelige skader på brugeren, og alle andre der står i nærheden. Pas altid på roterende tilbageslag og klemningstilbageslag, da disse udgør en stor fare for brugeren af beskæringssaven og er de primære ulykkesårsager.**

### **TILSIGTET BRUG**

Disse beskæringssavsmodeller er beregnet til lejlighedsvis brug af husejere, campister og lign. Til normale formål såsom rydning, etc. Beskæringssaven er ikke beregnet til længerevarende brug. Hvis saven bliver brugt i længere tid ad gangen, kan det give kredsløbsproblemer i brugerens hænder på grund af maskinens vibrationer. Ikke egnet til erhvervsmæssig brug.

**ADVARSEL! Læs af hensyn til sikkerheden denne vejledning omhyggeligt, før maskinen tages i brug. Giv kun elværktøjet videre til andre sammen med denne vejledning.**

## BESKRIVELSE (FIG. A)

- |                           |                                    |
|---------------------------|------------------------------------|
| 1. Savkæde                | 10. Batteriopladerbase             |
| 2. Sværd                  | 11. Strømadapter                   |
| 3. Tandhjulsdæksel        | 12. Opladerens indikator-LED'er    |
| 4. Tandhjulsdækslets knap | 13. Udløserpal                     |
| 5. Udløserkontakt         | 14. Batteriets kapacitetsindikator |
| 6. Låseknap               | 15. Kæderotationen retning         |
| 7. Håndbeskytter          | 16. Tandhjul                       |
| 8. Kædebeskytter          | 17. Kædens spændingshjul           |
| 9. Batteripakke           |                                    |

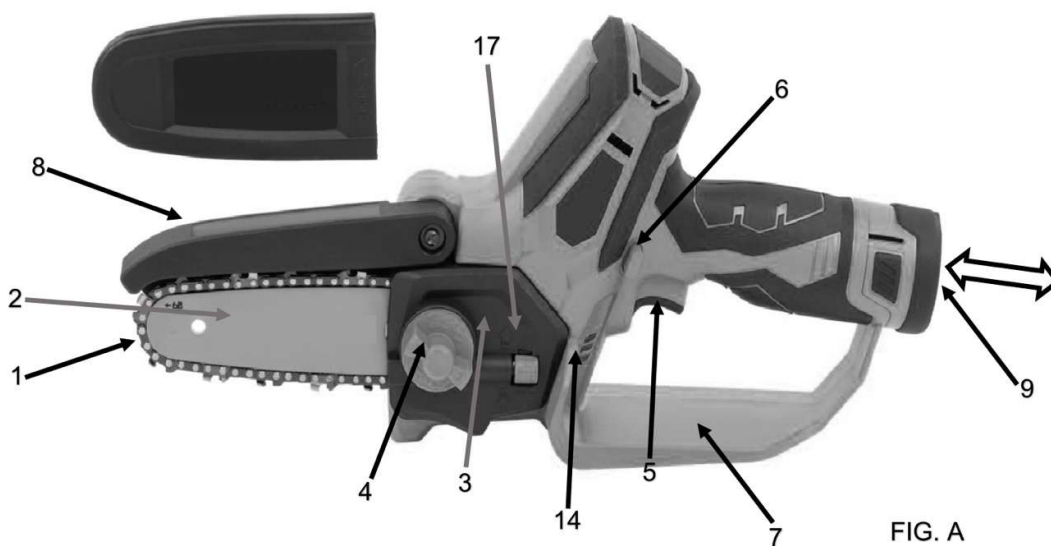

FIG. A

**Bemærk:** Inspicer din sav, og vær bekendt med alle dens komponenter.

**ADVARSEL:** Pas på tilbageslag. Læs og overhold, for din egen sikkerheds skyld, alle sikkerhedsforskrifterne i denne vejledning før du bruger beskæringssaven. Forkert anvendelse kan forårsage alvorlige skader.

## **MEDFØLGENDE INDHOLD**

1 x beskæringssav	1 x sværd
1 x strømadapter	1 x beskyttelsescover
1 x batteri	1 x manual
1 x batteriopladerbase	1 x tom olieflaske
1 x kæde	

- Fjern al emballage.
- Fjern resterende emballage og forsendelsesmateriale (om nødvendigt).
- Kontroller, at hele pakkens indhold er der.
- Kontroller værktøjet, strømledningen, strømticket og alt tilbehør for beskadigelser under transporten.
- Opbevar emballagen så lang tid som muligt indtil garantiperiodens ophør. Kasser det i dit lokale affaldssystem bagefter.

**ADVARSEL: Emballage er ikke legetøj! Børn må ikke lege med plastikposer!  
Risiko for kvælning!**

**Kontakt venligst forhandleren, når der mangler dele, eller de er beskadigede.**

## **OPLADNING OG ISÆTNING ELLER FJERNELSE AF BATTERI**

### **Visninger på opladeren**

Opladerens indikator-LED'er (11):

- Lyser grønt: Klar til opladning.
- Lyser rødt: Oplader.

**Bemærk: Hvis batteriet ikke passer ordentligt, skal du frakoble det og bekræfte, at batteripakken er den korrekte model til denne oplader som vist på specifikationen. Oplad ikke andre batteripakker eller en batteripakke, der ikke passer ordentligt i opladeren.**

1. Overvåg oplader og batteripakke regelmæssigt, mens de er tilkoblet.
2. Træk opladerens stik ud, og frakobl opladeren fra batteripakken, når opladningen er afsluttet.
3. Lad batteripakken køle helt af, inden den bruges.
4. Opbevar opladeren og batteripakken indendørs og utilgængeligt for børn.

**BEMÆRK: Hvis batteriet er varmt efter konstant brug i værktøjet, skal det køle af til rumtemperatur inden opladning. Det forlænger dine batteriers holdbarhed.**

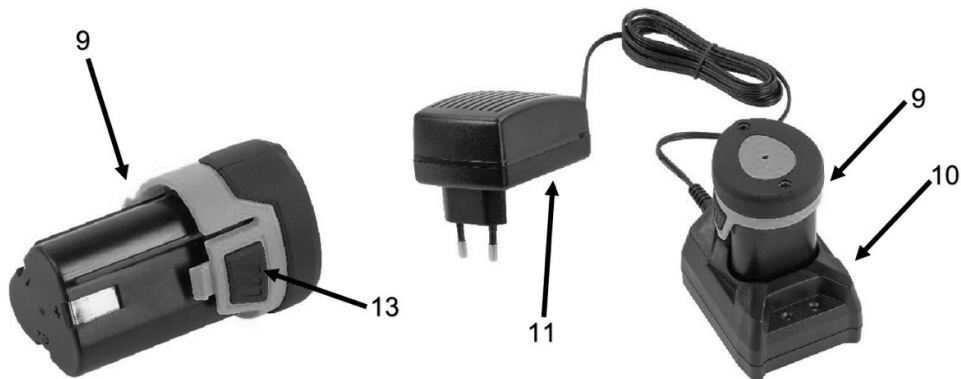

FIG. B



A = negative pole

FIG. C

**ADVARSEL!** Inden du foretager justeringer, skal du kontrollere, at maskinen er slukket, eller fjerne batteripakken.

#### Opladning af batteriet (Fig. B & C)

- Tilslut strømadapteren (11) til en stikkontakt.
- Sæt opladeren (10) på en plan overflade og forbind den med strømadapteren.
- Når batteripakken (9) sættes ind i opladeren, skal det sikres, at den negative pol (A), matcher med den negative pol (A) på opladeren (10). Batteripakken passer ikke ind i opladeren, medmindre dette er korrekt.
- Skub batteripakken ind i opladeren, og den røde LED (12) lyser.
- Den grønne LED (12) lyser, når batteripakken er helt opladet.
- Batteriet kan blot trækkes ud af opladeren.

#### Fjernelse / isættelse af batteri (Fig. A & C)

- Hold værktøjet med en hånd og batteripakken (9) med den anden.
- Skub batteripakken ind. Husk, den passer ikke ind i værktøjet, hvis den er forkert placeret.
- For at fjerne: Tryk på batteriets frigørelsesrigler (13), og træk batteripakken ud samtidigt.

#### Batterikapacitetsindikator (Fig. A)

Der er batterikapacitetsindikatorer (14) lige under udløserkontakten (5), og du kan kontrollere batteriets kapacitetsstatus ved at trykke på udløserkontakten (5). Inden du bruger maskinen, skal du trykke på afbryderen for at kontrollere, om batteriet har tilstrækkelig kapacitet til at fungere ordentligt.

Disse 3 LED'er (14) viser status for batteriets kapacitetsniveau:

- 3 LED'er lyser: Batteri fuldt opladet.
- 2 LED'er lyser: Batteri 60 % opladet.
- 1 LED lyser: Batteri næsten afladet.

## MONTERING

Brug altid handsker, når du håndterer sværdet og kæden. Disse komponenter er skarpe og kan indeholde grater.

Kæden må aldrig røres eller justeres, mens motoren kører. Savkæden er meget skarp; Brug altid beskyttelseshandsker Når der udføres vedligeholdelse på kæden for at undgå risikoen for skader.

Samling af kæde og sværd (Fig. A & D)

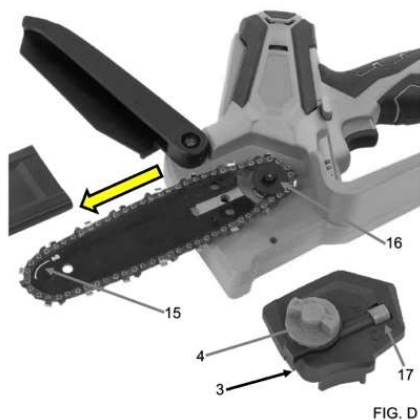

- Fjern batteriet fra beskæringsaven.
- Drej tandhjulsdækslets knap (4) mod uret og fjern knappen og dækslet (3).
- Læg den nye savkæde i en løkke og afret eventuelle knæk. Skærene skal vende i kædens rotationsretning, (15) som er markeret over tandhjulet (16). Hvis de vender bagud, skal løkken vendes om.
- Anbring kædedrivleddene i sværdets rille som vist.
- Anbring kæden så der er en løkke på bagsiden af sværdet.
- Hold kæden i stilling på sværdet og placer løkken rundt om tandhjulet.
- Slå sværdet mod monteringsoverfladen, så sværdets tapper sidder i den lange spalte.

**BEMÆRK: Sørg for, at justeringsstiften er i kædespændingshullet, når sværdet placeres på tapperne.**

- Sæt tandhjulsdækslet (3) på igen.
- Sæt igen tandhjulsdækslets knap (4) på. Drej knappen med uret for at stramme tandhjulsdækslet. Sværdet skal stadig kunne bevæge sig frit efter spændingsjusteringen.
- Fjern alt slæk fra kæden ved at dreje kædespændingshjulet (17) nedad, indtil kæden hviler tæt op imod sværdet med drivleddene i sværdrillen.
- Løft spidsen af sværdet op for at kontrollere for slæk.
- Løsn sværdets spids og drej kædespændingshjulet (17) 1/2 omgang nedad. Gentag denne proces indtil der ikke længere er slæk.
- Hold sværdets spids opad og stram tandhjulsdækslets knap. Kæden er korrekt spændt, når der ikke er noget slæk på undersiden af sværdet, kæden er tæt, men den kan drejes manuelt uden binding.

**BEMÆRK: Hvis kæden er for stram, vil den ikke rotere. Løsn tandhjulsdækslets låseknap en smule og drej kædespændingshjulet ¼ omgang opad. Løft spidsen af sværdet op, og stram låsebolten på kædeskærmen igen. Sørg for at kæden vil rotere igen uden at binde.**

### Smøreolie til savkæden (Fig. D)

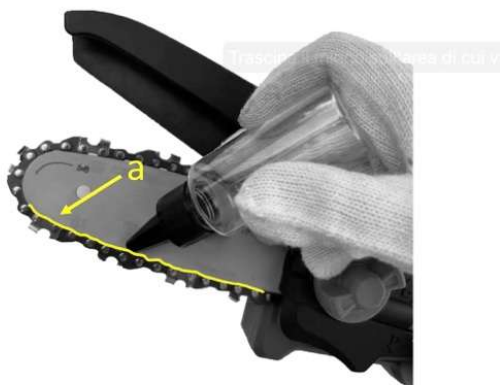

FIG. D

- Før beskæringsssaven tages i brug, skal kæden smøres manuelt
- Denne olie gør det muligt at anvende beskæringsssaven i omgivelsestemperaturer på helt ned til -15 °C.
- Beskæringsssaven må aldrig smøres med spildolie.
  1. Sluk for saven og fjern batteriet.
  2. Sæt saven på en plan overflade.
  3. Rens sværdet og kæden med en blød børste og opløsningsmiddel.
  4. Kom olie på området (a) mellem sværdet og kæden (Fig. D).
  5. Monter batteriet igen og lad saven køre, til olien er jævnt fordelt over saven.

## ANVENDELSE

### Før en ny beskæringsssav tages i brug

- Læs denne vejledning grundigt.
- Oplad batteriet helt, før saven bruges første gang. Se anvisningerne under overskriften Opladning af batteriet.
- Kontrollér, at skæreudstyret er korrekt monteret og justeret. Se anvisningerne under
- Brug ikke beskæringsssaven, før en tilstrækkelig mængde kædeolie har nået kæden. Se anvisningerne under overskriften Smøring af skæreudstyret.
- Langvarig udsættelse for støj kan resultere i permanent nedsat hørelse. Så brug derfor altid godkendt høreværn.

### START OG STOP AF SAVEN (FIG. A)

**ADVARSEL: Hold kroppen til venstre for savkæden. Stil dig aldrig over saven eller kæden og læn dig aldrig hen over savkæden.**

### Start af beskæringsssaven

- Sørg for, at kæden er spændt til den ønskede indstilling. Se "Justering af kædespændingen" under "Vedligeholdelse" i denne vejledning.
- Kontrollér, at tandhjulsdækslets låsebolt (4) er strammet til kædeskærmen.
- Sørg for, at der ikke er nogen genstande eller forhindringer i umiddelbar nærhed, som kunne komme i kontakt med sværdet og kæden.
- Sæt batteriet (9) i beskæringsssaven.
- Tryk på aflåsningsknappen (6) og træk derefter i aftrækkeren (5).
- Tryk og hold aftrækkeren, slip afbryderen og fortsæt med at klemme aftrækkeren for fortsat drift.

## Stop af beskæringssaven

**BEMÆRK:** Det er normalt, at kæden kører til et stop, når aftrækkeren slippes.

- Slip aftrækkeren for at stoppe beskæringssaven.
- Når aftrækkeren slippes (5), nulstilles låseknappen (6) automatisk i låsepositionen.

## RENGØRING OG VEDLIGEHOLDELSE

### Vedligeholdelse af sværdet

De fleste problemer med sværdet kan undgås, hvis beskæringssaven vedligeholdes ordentligt. Utilstrækkelig smøring af sværdet og brug af saven med en kæde, der sidder for stramt, nedslider sværdet hurtigt. For at reducere sliddet på sværdet anbefales det at følge vedligeholdelsesprocedurerne for sværdet.

- Rens sværdet og sværdrillen omhyggeligt med en børste og opløsningsmiddel.
- Udskift sværdet, hvis sværdrillen er beskadiget eller slidt, og savkæden har for meget plads til siden.
- Stram om nødvendigt alle tilgængelige skruer.

**Advarsel:** brug altid beskyttelseshandsker ved vedligeholdelses- operationer. Udfør ikke vedligeholdelse på maskinen, mens motoren er varm.

### Slibning af kæden

Hvis man ikke er en erfaren beskæringssavsbruger, anbefaler vi, at kæden slibes professionelt hos den nærmeste fagmand.

**Advarsel:** det lige så vigtigt at justere dybdemålene, som det er at slibe kæden ordentligt.

**Advarsel:** Monter aldrig en ny kæde på et slidt tandhjul eller selvjusterende ring.

### Vedligeholdelse af kæden. Kædestramning:

**En slæk kæde kan glide af sværdet og forårsage alvorlig eller endog dødelige kvæstelser.**

**Tag altid batteriet af, før der udføres montering, vedligeholdelse og/eller kontrol på maskinen.**

- Jo mere du bruger en kæde, jo længere bliver den. Det er derfor vigtigt at justere kæden regelmæssigt for at holde den stram.
- Kontrollér kædens spænding hver gang, når kæden smøres. OBS! En ny kæde har en indkøringsperiode, hvor du bør kontrollere spændingen oftere. Spænd kæden så tæt som muligt, men ikke så tæt, at du ikke kan trække den frit rundt med håndkraft.
- Løsn tandhjulsdækslets låseknop, indtil den åbner sig.
- Drej grebet mod uret for at løsne skærmen på drivkædehjulet.
- Fjern alt slæk fra kæden ved at dreje kædespændingshjulet nedad, indtil kæden hviler tæt mod sværdet med drivleddene i sværdrillen.
- Drej hjulet opad for at mindske spændingen på kæden efter behov.
- Stram tandhjulsdækslet ved at dreje knappen med uret.

**Advarsel:** Der må aldrig fjernes mere end tre led fra kæden, da dette kan beskadige kædehjulet.

### Smøring af kæden

- Tilpas påsmøring af sværd og kæde under brug er nødvendigt for at minimere friktionen med sværdet.
- Sværd og kæde må aldrig mangle smørelolie. Hvis saven bruges uden eller med for lidt olie vil det nedsætte savnings effektiviteten, afkorte savkædens levetid, gøre kæden sløv hurtigt og føre til ekstra meget slid på sværdet på grund af overophedning. Mangel på olie ses ved røg og /eller misfarvning af sværdet.

## **SPECIFIKATIONER**

Spænding	12 V
Batteri kapacitet (Lithium)	2000 mAh
Sværlængde	158,5 mm
Skærelængde	125 mm
Kædehastighed	4.8 m/s
Støjtærdier målt i henhold til den relevante standard. (K=3)	
Lydtryksniveau LpA	78 dB(A)
Lydeffektniveau LwA	90 dB(A)

**BEMÆRK: brug høreværn når lydtrykket er over 85 dB(A).**

Vibrationsværdier  $2,6 \text{ m/s}^2 \text{ K} = 1,5 \text{ m/s}^2$

## **MILJØOPLYSNINGER**















Elektrisk og elektronisk udstyr (EEE) indeholder materialer, komponenter og stoffer, der kan være farlige og skadelige for menneskers sundhed og for miljøet, når affaldet fra elektrisk og elektronisk udstyr (WEEE) ikke bortskaffes korrekt. Produkter, der er mærket med neden- stående overkrydsede skraldespand, er elektrisk og elektronisk udstyr. Den overkrydsede skraldespand symboliserer, at affald af elektrisk og elektronisk udstyr ikke må bortskaffes sammen med usorteret husholdningsaffald, men skal indsamles særskilt.

**Fremstillet i Kina**  
**For jem & fix A/S**  
**Skomagervej 12**  
**DK-7100 Vejle**

**Importeret af:**  
**QuineQuintax ApS**  
**Middelfartvej 3**  
**DK-9220 Aalborg Øst**  
**Tlf. +45 98 15 54 44**

## SE ANVÄNDARMANUAL

### VARNINGSSYMBOLER

	Användning av hörselskydd Rekommenderas.		Användning av skyddsglasögon rekommenderas.
	Använd alltid handskar.		Läs bruksanvisningen före användning.
	Symboliserar risk för personskador eller skador på verktuget.		I överensstämmelse med Grundläggande säkerhetsstandarder i de europeiska direktiven.
	Batteriet får inte utsättas för vatten.		Lägg inte batteriet eller laddaren i eld.
	Omgivningstemperatur max 40 °C (endast för batteri).		Använd endast batteriet och laddaren i stängda rum.
	Säkerhetsisolationstransformator (en typ av transformator som separerar strömförande kretsar för att skydda mot elektrisk stöt)		Häcksaxen får endast laddas inomhus!
	SCR-komponent styr strömmen i laddaren och hjälpes till att reglera laddningen på ett säkert sätt.		

### SÄKERHETSANVISNINGAR

OBS! Läs igenom samtliga anvisningar. Fel pga. att anvisningarna nedan inte har följts kan orsaka elstöt, brand och/eller allvarliga kroppsskador. Begreppet "elverktyg" nedan refererar till nätdrivna elverktyg (med nätkabel).

#### Arbetsområde

- Håll arbetsområdet rent och städat. Oordning och arbetsområden med dålig belysning

kan medföra olyckor.

- Med detta verktyg får man inte arbeta i miljöer med explosionsrisk, där det finns brännbara vätskor, gas eller damm. Elverktyg producerar gnistor som kan antända dammet eller ångorna.
- Håll barn och andra personer på avstånd när elverktyget används. Vid distraktion finns risk för att man förlorar kontrollen över verktyget.

### **Personlig säkerhet**

- Var uppmärksam. Ha uppsikt över det du gör och använd elverktyget med förnuft. Använd inte verktyget om du är trött eller påverkad av narkotika, alkohol eller läkemedel. Ett ögonblicks ouppmärksamhet när verktyget används kan medföra allvarliga kroppsskador.
- Använd personlig skyddsutrustning och alltid skyddsglasögon. Användning av personlig skyddsutrustning, t.ex. dammskyddsmask, halksäkra säkerhetsskor, säkerhetshjälm eller hörselskydd beroende på typ av elverktyg och hur det används, minskar risken för kroppsskador.
- Undvik oavsiktlig idrifttagning. Kontrollera att strömbrytaren är i position "FRÅN (0)" innan nätkontakten sätts in i eluttaget. Om man har fingret på strömbrytaren medan verktyget bärs eller ansluter verktyget till strömförsörjningen i påslaget tillstånd kan olyckor inträffa.
- Ta bort inställningsverktyg eller skiftnycklar innan verktyget slås på. Ett verktyg eller en skiftnyckel som befinner sig i en snurrande del av verktyget kan orsaka kroppsskador.
- Överskatta inte din förmåga. Se alltid till att du står säkert och stadigt. På så sätt kan verktyget kontrolleras bättre i oväntade situationer.
- Använd lämpliga kläder. Bär inte löst sittande kläder eller smycken. Håll hår, kläder och handskar borta från rörliga delar. Löst sittande kläder, smycken eller långt hår kan dras in i rörliga delar.
- Om dammutsugnings- och uppsamlingsanordningar monteras är det viktigt att kontrollera att de är anslutna och används korrekt. Användning av sådana anordningar minskar risker som beror på damm.

### **Noggrann hantering och användning av elverktyg**

- Överbelasta inte verktyget. Använd det elverktyg som är avsett för det arbete som ska utföras. Med passande elverktyg arbetar man bättre och säkrare inom det belysta arbetsområdet.
- Använd inte elverktyg med defekta strömbrytare. Ett elverktyg som inte längre kan slås på eller stängas av är farligt och måste repareras.
- Dra ut nätkontakten ur eluttaget innan du gör justeringar på verktyget, byter ut delar eller rengör verktyget. Dessa säkerhetsåtgärder förhindrar att verktyget startar oavsiktligt.
- Elverktyg som inte används ska förvaras utom räckhåll för barn. Låt inte personer som inte är förtrogna med verktyget eller inte har läst dessa anvisningar använda verktyget. Elverktyg är farliga om de används av oerfarna personer.
- Underhåll verktyget noga. Kontrollera att rörliga delar i verktyget fungerar som de ska och inte sitter fast samt om delar är trasiga eller skadade på ett sätt som påverkar verktygets funktion. Skadade delar ska repareras innan verktyget används. Många olyckor beror på dåligt underhållna elverktyg.
- Håll skärande verktyg vassa och rena. Noggrant underhållna skärverktyg med vassa eggar fastnar inte och är lättare att styra.
- Använd elverktyg, tillbehör, extrautrustning osv. i överensstämmelse med dessa anvisningar och enligt de regler som gäller för den aktuella typen av apparat. I samband med detta är det viktigt att ta hänsyn till arbetsförutsättningarna och det arbete som ska utföras. Användning av elverktyg till annat än avsedd användning kan medföra farliga situationer.

## Service

- Verktyget får endast repareras av kvalificerad personal med originalreservdelar. Det säkerställer att verktygets säkerhet upprätthålls.

## SÄKERHET

- Använd ALDRIG en motorsåg om du är utmattad, påverkad av droger, alkohol eller läkemedel.
- Använd säkerhetsskor, åtsittande kläder samt skyddsglasögon, hörselskydd och hjälm.
- LÅT INTE andra personer befinna sig nära intill motorsågen när den startas eller under sågning. Håll åskådare och djur på avstånd från arbetsområdet.
- BÖRJA ALDRIGA såga innan du har ett städat arbetsområde, ett stadigt fotfäste och en planerad reträttväg från det fallande trädet.
- Håll alla kroppsdelar borta från sågkedjan när motorn är igång.
- Innan du startar motorn ska du kontrollera att sågkedjan inte är i kontakt med något.
- ANVÄND ALDRIG en motorsåg som är skadad, feljusterad eller som inte är helt och säkert monterad. Kontrollera att sågkedjans rörelser stannar när startknappen släpps.
- Var extra försiktig när du kapar sly och unga träd eftersom tunt material kan fastna i sågkedjan och slungas mot dig eller få dig att tappa balansen.
- När du sågar en gren som är spänd ska du vara uppmärksam på en rekyl, så att du undviker att träffas när spänningen i träfibrenna släpper.
- Håll handtagen torra, rena och fria för olja.
- Använd bara motorsågen i väl ventilerade områden
- ANVÄND INTE motorsågen i ett träd om du inte har utbildning för det.
- All service på motorsågen, förutom punkterna som är listade i bruks- och underhållsanvisningarna, bör utföras av utbildad personal.
- När du transporterar din motorsåg ska du se till att skyddet som hör till sitter på svärdet.
- ANVÄND ALDRIG motorsågen nära brandfarliga vätskor eller gaser, oavsett om det är utomhus eller inomhus, eftersom det kan orsaka explosioner och/eller brand.
- ANVÄND RÄTT VERKTYG: Använd inte sågen till något annat än trä. Använd inte motorsågen till saker som den inte är avsedd för. Motorsågen får t.ex. inte användas för att såga i plast, murverk och liknande material.
- En förstagångsanvändare ska instrueras i hur motorsågen ska användas av en erfaren användare.
- Var uppmärksam på skadligt damm och ångor (som t.ex. sågdamm eller oljeångor från smörjningen av kedjan) och skydda dig på korrekt sätt.
- Bär handskar och håll din hand varm. Längre tids användning av kedjesågar som utsätter användaren för vibrationer kan medföra vita fingrar. För att minska risken för vita fingrar ska du bära handskar och hålla handen varm. Om du ser symtom på vita fingrar ska du omedelbart uppsöka läkare.
- Användaren får bara själv byta ut kedja och styrskena. Se alltid till att du byter ut delarna med korrekt material så som anges i manualens specifikationer.

## YTTERLIGARE SÄKERHETSANVISNINGAR FÖR BATTERIER OCH LADDARE

**Använd endast batterier och laddare som är avsedda för denna maskin.**

### Batterier

- får aldrig öppnas – oavsett orsak
- får inte förvaras på platser där temperaturen kan överstiga 40 °C
- får bara laddas i omgivningstemperaturer mellan 4 °C och 40 °C.

- Förvara batterierna på en sval, torr plats (5 °C–20 °C). Förvara aldrig batterierna i urladdat tillstånd.
- Det är bättre för litiumjonbatterier att ladda ur och ladda upp dem regelbundet (minst 4 gånger om året). Den idealiska laddningen vid långtidsförvaring av litiumjonbatterier är 40 % av kapaciteten.
- När du slänger batteriet ska du följa instruktionerna i avsnittet ”Skydda miljön”.
- Inga kortslutningar får orsakas. Om det upprättas en koppling mellan den positiva (+) och negativa (-) terminalen direkt eller via oövervakad kontakt med metallföremål kortsluts batteriet och intensiv ström orsakar värmeutveckling som kan leda till skador på batterihöljet eller till brand.
- Får inte värmas upp. Om batteriet värms upp till över 100 °C kan förseglande och isolerande separatorer och andra polymerkomponenter skadas, vilket kan resultera i läckage och /eller intern kortslutning leder till värmegenerering som orsakar brott eller brand. Dessutom får batterierna inte bortskaffas i eld eftersom detta kan medföra explosion och/eller intensiv eldsvåda.
- Under extrema förhållanden kan batteriläckage förekomma. Om du upptäcker vätska på batteriet ska du göra följande:
  - Torka försiktigt upp vätskan med en trasa. Undvik hudkontakt.
  - I händelse av kontakt med hud eller ögon ska du följa instruktionerna nedan.
  - ✓ Skölj genast med rent vatten. Neutralisera med en mild syra såsom citronsaft eller vinäger.
  - ✓ I händelse av kontakt med ögonen är det viktigt att skölja rikligt med rent vatten i minst 10 minuter. Uppsök läkare.

**Brandrisk! Undvik att kortsluta kontakterna i ett fränkopplat batteri. Batteriet får inte läggas i eld.**

#### **Laddare**

- Ladda aldrig ej laddningsbara batterier.
- Defekta sladdar ska bytas ut omedelbart.
- Får inte utsättas för vatten.
- Laddaren får inte öppnas.
- Experimentera inte med laddaren.
- Laddaren är endast avsedd att användas inomhus.

#### **SÄKERHETSÅTGÄRDER MOT KAST**

- KAST kan uppstå när SPETSEN eller ÄNDAN på svärdet vidrör ett objekt eller när trädet klämmer fast sågkedjan i snittet.
- Beröring med ändan kan i vissa fall orsaka en blixtnabb omvänd reaktion som kastar svärdet upp och tillbaka mot användaren.
- När sågkedjan KLÄMS längs DEN NEDRE DELEN av svärdet kan det DRA sågen framåt och bort från användaren.
- När sågkedjan KLÄMS längs DEN ÖVRE DELEN av svärdet kan det KASTA tillbaka sågen snabbt mot användaren.
- Båda dessa reaktioner kan innebära att du förlorar kontrollen på beskärningssågen, vilket kan orsaka allvarliga personskador.
- Om du har grundläggande kunskaper om kast kan du minska eller slippa överraskningsmomentet. Plötsliga överraskningar bidrar till olyckor.
- Se till att hålla ett fast grepp om sågen när motorn kör. Använd ett fast grepp där tummen och fingrarna helt omsluter beskärningssågens handtag. Ett fast grepp minskar risken för kast och bibehåller kontrollen över sågen. Släpp aldrig greppet!
- Kontrollera att området där du sågar är fritt från hinder. Låt aldrig svärdets spets röra vid en stock, gren eller andra hinder som skulle kunna träffas medan du använder

sågen.

- Såga vid höga motorvarvtal. ▪ Såga inte över axelhöjd.
- Följ tillverkarens filnings- och underhållsanvisningar för sågkedjan.
- Använd bara utbytessvärd och -kedjor som rekommenderas av tillverkaren eller motsvarande.

**Obs! Om man följer föreskrifterna mot kast är risken för kast låg.**

**Varning! Kast kan medföra farlig förlust av kontrollen över beskärningssågen och kan resultera i allvarliga eller dödliga skador på användaren och alla andra som står i närheten. Var alltid uppmärksam på kast och klämningskast då dessa utgör en stor fara för användaren av beskärningssågen och är de främsta orsakerna till olyckor.**

#### **AVSEDD ANVÄNDNING**

Dessa sågmodeller för beskärning är avsedda för tillfälligt bruk av husägare, campare och liknande. För normala ändamål såsom röjning osv. Sågen är inte avsedd för långvarig användning. Om sågen används längre stunder åt gången kan det innebära cirkulationsproblem i användarens händer på grund av maskinens vibrationer. Ej avsedd för kommersiellt bruk.

**WARNING! Läs av säkerhetsskäl noga igenom denna bruksanvisning innan maskinen tas i bruk. Överlämna endast elverktyget till andra tillsammans med denna bruksanvisning.**

#### **BESKRIVNING (FIG. A)**

- |                           |                                    |
|---------------------------|------------------------------------|
| 1. Sågkedja               | 10. Batteriladdare                 |
| 2. Svärd                  | 11. Strömadapter                   |
| 3. Kedjedrevskåpa         | 12. Laddarens LED-indikator        |
| 4. Kedjedrevskåpans knapp | 13. Lossningsknapp                 |
| 5. Startknapp             | 14. Batteriets kapacitetsindikator |
| 6. Låsknapp               | 15. Kedjerotationens riktning      |
| 7. Handskydd              | 16. Drev                           |
| 8. Kedjeskydd             | 17. Kedjesträckare                 |
| 9. Batteri                |                                    |

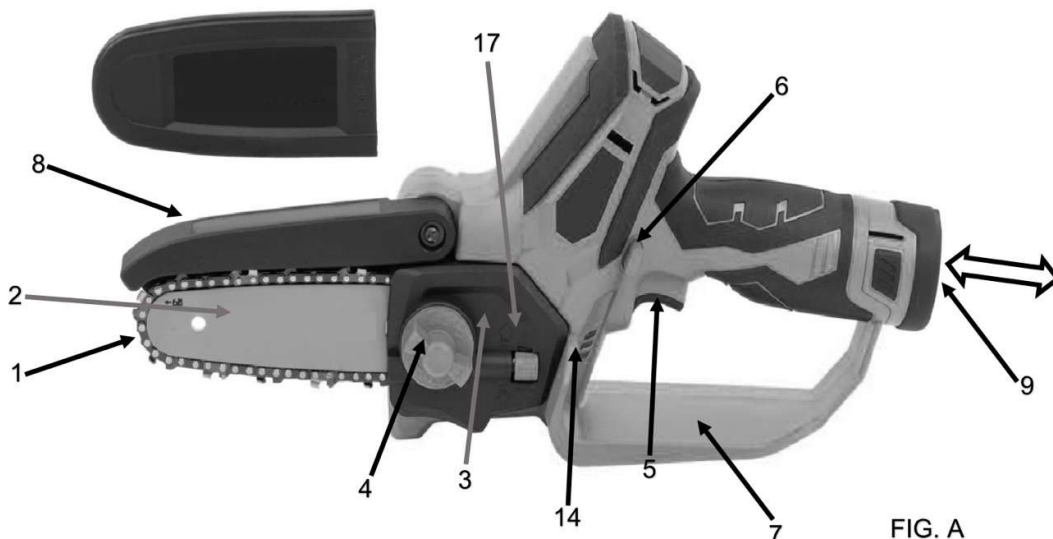

FIG. A

**Obs! Gå igenom sågen och lär känna alla komponenter.**

**WARNING! Se upp för rekyler. För din egen säkerhet ska du läsa och följa alla säkerhetsföreskrifter i denna bruksanvisning innan du använder beskärningssågen. Felaktig användning kan orsaka allvarliga skador**

#### **MEDFÖLJANDE INNEHÅLL**

1 x beskärningssåg	1 x svärd
1 x strömadapter	1 x skyddskåpa
1 x batteri	1 x manual
1 x batteriladdare	1 x tom oljeflaska
1 x sågkedja	

- Ta bort allt emballage.
- Ta bort resterande emballage och förpackningsmaterial (om nödvändigt).
- Kontrollera att alla delar finns med.
- Kontrollera verktyget, strömkabeln, elkontakten och allt tillbehör efter skador från transporten.
- Förvara emballaget så länge som möjligt tills garantiperioden upphör. Avfallshantera det därefter i ditt lokala avfallshanteringssystem.

**WARNING! Förpackningen är ingen leksak! Barn ska inte leka med plastpåsar!**

**Risk för kvävning! Kontakta återförsäljaren om delar saknas eller är skadade**

### **LADDA OCH SÄTTA I ELLER TA UR BATTERI**

#### **Lamporna på laddaren**

Laddarens LED-indikatorer (11):

- Lyser grönt: Redo att ladda.
- Lyser rött: Laddar.

**Obs! Om batteriet inte passar ordentligt ska du ta loss det och kontrollera att batteriet är korrekt modell till denna laddare enligt specifikationen. Ladda inga andra batterier eller ett batteri som inte passar i laddaren.**

1. Övervaka laddare och batteri regelbundet när de är inkopplade.
2. Dra ut laddarens kontakt och ta bort laddaren från batteriet när laddningen har avslutats.
3. Låt batteriet svalna helt innan det används.
4. Förvara laddaren och batteriet inomhus och utom räckhåll för barn.

**Obs! Om batteriet är varmt efter konstant användning i verktyget ska det svalna av i rumstemperatur innan laddning. Det förlänger dina batteriers ivslängd.**

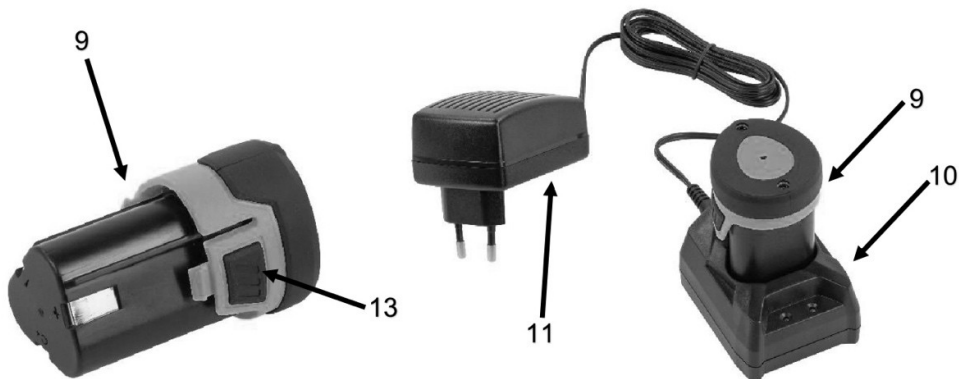

FIG. B



A = negative pole

FIG. C

**WARNING! Innan du genomför justeringar ska du kontrollera att maskinen är avstängd eller avlägsna batteriet.**

#### **Ladda batteriet (fig. B och C)**

- Anslut strömadaptern (11) till ett eluttag.
- Sätt laddaren (10) på ett plant underlag och anslut den till strömadaptern.
- Se till att batteriet (9) sätts in i laddaren så att minuspolen (A), matchar minuspolen (A) på laddaren (10). Batteriet passar inte i laddaren om detta inte är korrekt.
- Skjut in batteriet i laddaren. Den röda lysdioden (12) lyser.
- Den gröna lysdioden (12) lyser när batteriet är fulladdat.
- Batteriet kan bara dras ut ur laddaren.

#### **Ta bort/sätta i batteriet (fig. A och C)**

- Håll verktyget med en hand och batteriet (9) med den andra.
- Skjut in batteriet. Tänk på att det inte passar i verktyget om det har placerats fel.
- Ta bort: Tryck på batteriets lossningsknapp (13) och dra ut batteriet samtidigt.

#### **Batterikapacitetsindikator (fig. A)**

Det finns batterikapacitetsindikatorer (14) precis under startknappen (5) och du kan kontrollera batteriets kapacitetsstatus genom att trycka på startknappen (5). Innan du använder maskinen ska du trycka på strömbrytaren för att kontrollera att batteriet har tillräcklig kapacitet för att fungera ordentligt.

Dessa tre lysdioder (14) visar status för batteriets kapacitetsnivå:

- 3 lysdioder lyser: Batteri fulladdat.
- 2 lysdioder lyser: Batteriet är laddat till 60 %.
- 1 lysdiod lyser: Batteri nästan urladdat.

### **MONTERING**

Använd alltid handskar när du hanterar svärdet och kedjan. Dessa delar är vassa och kan innehålla flisor.

Kedjan får aldrig röras eller justeras när motorn är igång. Sågkedjan är mycket vass. Använd alltid skyddshandskar när underhållsarbete görs på kedjan för att undvika risk för skador.

#### **Montera sågkedja och svärd (fig. A och D)**

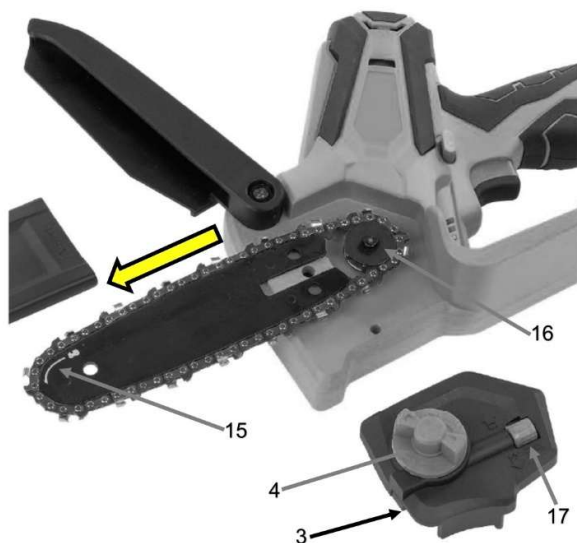

FIG. D

- Ta bort batteriet ur beskärningssågen.
- Vrid kedjedrevskåpan (4) moturs och ta bort knappen och kåpan (3).
- Lägg den nya sågkedjan i en ögla och räta ut eventuella hack. Skären ska ligga i kedjans rotationsriktning, (15) som markerats över drevet (16). Om de ligger bakåt måste ögla vändas.
- Placera kedjedrivlederna i svärdets spår som på bilden.
- Placera kedjan så att den bildar en ögla på baksidan av svärdet.
- Håll kedjan på plats på svärdet och placera ögla runt drevet.
- Slå svärdet mot monteringsunderlaget så att svärdets tappar sitter i den långa spalten.

**Obs! Se till att justeringsstiften sitter i kedjespänningshålet när svärdet placeras på tapparna.**

- Sätt på kedjedrevskåpan (3) igen.
- Sätt tillbaka kedjedrevskåpan (4). Vrid knappen medurs för att späna kedjedrevskåpan. Svärdet ska fortfarande kunna röra sig fritt efter spänningsjusteringen.
- Se till att kedjan inte hänger ned genom att vrida kedjesträckaren (17) nedåt tills kedjan ligger intill svärdet med drivlänkarna i svärdsspåret.
- Lyft i svärdets spets för att kontrollera att den ligger an helt.
- Släpp svärdets spets och vrid kedjesträckaren (17) ett halvt varv nedåt. Upprepa denna process tills kedjan ligger an helt mot svärdet.
- Rikta svärdets spets uppåt och dra åt kedjedrevskåpan (4). Kedjan är korrekt spänd när den inte hänger ned på undersidan av svärdet, den ligger intill, men den kan vridas manuellt utan att fastna.

**Obs! Om kedjan är för spänd roterar den inte. Lossa kedjedrevskåpan (4) något och vrid kedjesträckaren ett kvarts varv uppåt. Lyft svärdets spets och dra åt låsbulten på kedjekåpan igen. Se till att kedjan roterar igen utan att fastna.**

#### Smörjolja till sågkedjan (fig. D)

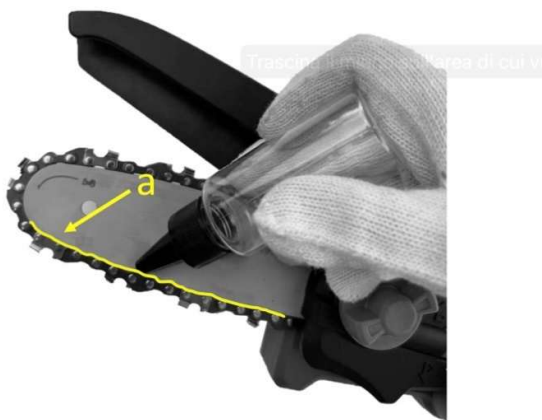

FIG. D

- Innan beskärningssågen tas i bruk ska kedjan smörjas manuellt.
- Denna olja gör det möjligt att använda beskärningssågen i omgivningstemperaturer ända ned till -15 °C.
- Beskärningssågen får aldrig smörjas med spillolja.
  1. Stäng av sågen och ta bort batteriet.
  2. Placera sågen på ett plant underlag.
  3. Rengör svärdet och kedjan med en mjuk borste och lösningsmedel.

4. Applicera olja på området (a) mellan svärdet och kedjan (fig. D).
5. Sätt tillbaka batteriet och kör sågen tills oljan är jämnt fördelad över hela sågen.

## **ANVÄNDNING**

### **Innan en ny beskärningssåg tas i bruk**

- Läs denna bruksanvisning noga.
- Ladda batteriet fullt innan sågen används första gången. Se anvisningarna under rubriken Ladda batteriet.
- Kontrollera att skärredskapet är korrekt monterat och inställt. Se anvisningarna under
- Använd inte beskärningssågen innan en tillräcklig mängd kedjeolja har nått kedjan. Se anvisningarna under rubriken Smörjning av skärredskapet.
- Långvarig exponering för buller kan resultera i permanent nedsatt hörsel. Använd därför alltid godkänt hörselskydd.

### **STARTA OCH STANNA SÅGEN (FIG. A)**

**WARNING! Placera kroppen till vänster om sågkedjan. Ställ dig aldrig över sågen eller kedjan och luta dig aldrig fram över sågkedjan.**

#### **Starta beskärningssågen**

- Se till att kedjan är spänd för önskad inställning. Se "Justering av kedjespänningen" under "Underhåll" i denna bruksanvisning.
- Kontrollera att kedjedrevskåpens låsbult (4) är åtskruvad på kedjekåpan.
- Se till att det inte finns några föremål eller hinder i omedelbar närhet som kan komma i kontakt med svärdet och kedjan.
- Sätt in batteriet (9) i beskärningssågen.
- Tryck på låsknappen (6) och tryck sedan in startknappen (5).
- Tryck och håll in startknappen, släpp strömbrytaren och fortsätt att trycka in startknappen för fortsatt drift.

#### **Stanna beskärningssågen**

**Obs! Det är normalt att kedjan fortsätter köra till ett stopp när startknappen släpps.**

- Släpp startknappen för att stanna beskärningssågen.
- När startknappen släpps (5) återgår låsknappen (6) automatiskt i låspositionen.

## **RENGÖRING OCH UNDERHÅLL**

### **Underhålla svärdet**

Det flesta problem med svärdet kan undvikas om beskärningssågen underhålls korrekt. Otillräcklig smörjning av svärdet och användning av sågen med en kedja som är för spänd sliter snabbt på svärdet. För att minska slitaget på svärdet rekommenderar vi att du följer underhållsproceduren för svärdet.

- Rengör svärdet och svärdets spår noga med en borste och lösningsmedel.
- Byt ut svärdet om svärdets spår är skadat och slitet samt om sågkedjan har för mycket utrymme.
- Spänn vid behov alla tillgängliga skruvar.

**Varning! Använd alltid skyddshandskar vid underhålls-arbeten. Utför inte underhåll på maskinen medan motorn är varm.**

### Slipa kedjan

Om du inte är en erfaren användare av beskärningssågar rekommenderar vi att du slipar kedjan professionellt hos närmaste slipexpert.

**Varning! Det är lika viktigt att justera djupmåttan som det är att slipa kedjan korrekt.**

**Varning! Montera aldrig en ny kedja på ett slitet drev eller självjusterande ring.**

**Underhålla kedjan.** Spänna kedjan:

**En för löst sittande kedja kan glida av svärdet och orsaka allvarliga eller till och med dödliga skador.**

**Ta alltid ur batteriet innan montering, underhåll och/eller kontroll utförs av maskinen.**

- Ju mer du använder en kedja, desto längre håller den. Det är därför viktigt att justera kedjan regelbundet för att hålla den spänd.
- Kontrollera kedjans spänning varje gång kedjan smörjs. Obs! En ny kedja har en inkörningsperiod då du bör kontrollera spänningen oftare. Spänn kedjan så nära som möjligt men inte så nära att du inte kan dra runt den för hand.
- Lossa kedjedrevskåpens låsknapp tills den öppnas.
- Vrid greppet moturs för att lossa kåpan på drivhjulet.
- Se till att kedjan inte hänger ned genom att vrida kedjesträckaren nedåt tills kedjan ligger tätt intill svärdet med drivlänkarna i svärdsspåret.
- Vrid hjulet uppåt för att minska spänningen på kedjan efter behov.
- Dra åt drivhjulskåpan genom att vrida knappen medurs.

**Varning! Ta aldrig bort mer än tre leder från kedjan, då detta kan skada drivhjulet.**

### Smörja kedjan

- Regelbunden smörjning av svärd och kedja vid användning är nödvändigt för att minimera friktionen mot svärdet.
- Svärd och kedja får aldrig sakna smörjolja. Om sågen används utan eller med för lite olja kommer det att minska sågningseffektiviteten, förkorta sågkedjans livslängd, göra kedjan slö snabbt och leda till extra mycket slitage på svärdet på grund av överhettning. Brist på olja syns som rök och/eller att svärdet missfärgas.

### SPESIFIKATIONER

Spänning	12 V
Batterikapacitet (Lithium)	2000 mAh
Svärdlängd	158,5 mm
Skärlängd	125 mm
Kedjehastighet	4.8 m/s
Ljudtrycksnivå LpA.	78 dB(A)
Ljudeffektnivå LwA	90 dB(A)

**VIKTIG! Använd hörselskydd när ljudtrycket är över 85 dB (A)**

Vibrationsvärden  $2,6 \text{ m/s}^2 \text{ K} = 1,5 \text{ m/s}^2$

#### **MILJÖINFORMATION**



Elektrisk och elektronisk utrustning (EEE) innehåller material, komponenter och andra ämnen som kan vara farliga och skadliga för människor och miljö om sådana produkter inte avfallshanteras korrekt (WEEE). Produkter märkta med den överkryssade soptunnan är elektrisk och elektronisk utrustning. Den överkryssade soptunnan symboliserar att produkten inte får slängas i hushållssoporna när den är uttjänt, utan ska avfallshanteras separat.

**Tillverkad i Kina.  
For jem & fix A/S  
Skomagervej 12  
DK-7100 Vejle**

**Importerad av:  
QuineQuintax ApS  
Middelfartvej 3  
DK-9220, Aalborg Øst  
Tlf. +45 98 15 54 44**

## NO BRUKERVEILEDNING

### ADVARSELSSYMBOLER

	Bruk av hørselsvern anbefales.		Bruk av vernebriller anbefales.
	Brug alltid hansker.		Les instruksjonshåndboka før bruk.
	Symboliserer risiko for personskader eller skader på verktøyet.		I overensstemmelse med viktige, aktuelle sikkerhetsstandarder i europeiske forskrifter.
	Ikke utsett lader og batteripakke for vann.		Batteri og lader må ikke brennes.
	Omgivelsestemperatur maks 40 °C (kun for batteri).		Bruk batteri og lader kun i lukkede rom.
	Sikkerhetsisolasjonstransformat or (en type transformator som skiller strømførende kretser for å beskytte mot elektrisk støt)		Hekksaksen må kun lades innendørs!
	SCR-komponent styrer strømmen i laderen og bidrar til å regulere ladingen på en sikker måte.		

### SIKKERHETSFORSKRIFTER

**Merk! Samtlige sikkerhetsregler skal leses. Hvis man ikke følger sikkerhetsreglene kan det føre til elektrisk støt, brann og/eller alvorlige personskader. Begrepet "elektroverktøy" som er brukt i det etterfølgende omfatter elektroverktøy som drives fra strømmettet (med nettkabel)**

## **eller batteridrevne elektroverktøy.**

### **Arbeidsplassen**

- Hold arbeidsplassen ryddig og godt belyst. Rot og utilstrekkelig belysning i arbeidsområdet kan føre til ulykker.
- Bruk apparatet i omgivelser som ikke er eksplosjonsfarlige og der det ikke finnes brennbare væsker, gasser eller støv. Elektroverktøy avgir gnister som kan antenne støv eller damp.
- Hold barn og andre personer unna når du bruker elektroverktøyet. Forstyrrelser kan føre til at du mister kontrollen over apparatet.

### **Personsikkerhet**

- Elektroverktøy må brukes med sunn fornuft. Ikke bruk apparatet hvis du er trøtt eller er påvirket av narkotika, alkohol eller medikamenter. Et øyeblikks uoppmerksomhet når du bruker apparatet, kan føre til personskader.
- Bruk personlig verneutstyr og bruk alltid vernebriller. Bruk av personlig verneutstyr som støvmaske, sklisikre vernesko, hjelm eller hørselsvern, når forholdene krever det, reduserer faren for personskader.
- Unngå utilsiktet oppstart. Forsikre deg om at bryteren er slått av før du plugger inn støpslet. Hvis du bærer elektroverktøy med fingeren på bryteren, eller hvis du plugger inn et verktøy med bryteren på, inviterer du til ulykker.
- Fjern justeringsverktøy eller skrunøkler før du slår på apparatet. Et verktøy eller nøkkel som blir sittende i elektroverktøyets bevegelige deler kan føre til personskade.
- Ikke strekk deg for langt. Pass på at du har godt fotfeste og står støtt. På denne måten kan du være i stand til å kontrollere verktøyet, også hvis det skulle oppstå noe uventet.
- Bruk egnede klær. Ikke bruk flagrende klær eller smykker. Hold hår, klær og hansker unna bevegelige deler. Løse klær, smykker eller langt hår kan vikle seg fast rundt bevegelige deler.
- Hvis apparatet er utstyrt med støvavtrekk og oppsamlingsystem, må du forsikre deg om at disse er tilkoblet og brukes på riktig måte. Bruk av slike innretninger kan redusere støvrelaterte farer.

### **Bruk og vedlikehold av elektroverktøy**

- Ikke overbelast apparatet. Bruk riktig elektroverktøy i forhold til arbeidet som skal utføres. Korrekt elektroverktøy vil gjøre jobben bedre og sikrere når det arbeider innenfor den belastningen det er beregnet til.
- Ikke bruk elektroverktøyet hvis bryteren ikke kan slå det på og av. Hvis det ikke lenger er mulig å kontrollere elektroverktøyet med bryteren, er det farlig å bruke og må repareres.
- Trekk støpslet ut av stikkontakten før du gjør justeringer, skifter tilbehør eller setter bort verktøyet. Disse forholdsreglene forhindrer at apparatet startes utilsiktet.
- Oppbevar elektroverktøy som ikke skal brukes utenfor barns rekkevidde. Ikke la personer du ikke stoler på eller som ikke har lest denne bruksanvisningen bruke apparatet. Elektroverktøy er farlige når de brukes av uerfarne personer.
- Elektroverktøy må vedlikeholdes. Kontroller at bevegelige deler fungerer som de skal og ikke klemmer, om deler er brukket eller skadet og alle andre forhold som kan ha innvirkning på verktøyets funksjon. Reparer skadete deler før du bruker verktøyet. Mange ulykker skyldes dårlig vedlikeholdte elektroverktøy.
- Hold kutteverktøy skarpe og rene. Omhyggelig vedlikeholdte kutteverktøy med skarpe kuttekanter klemmer mindre og er lettere å bruke.

- Bruk elektroverktøy, tilbehør, innsatser osv. i samsvar med denne bruksanvisningen og i samsvar med spesielle anvisninger som gjelder for respektive verktøyet. Ta hensyn til arbeidsforholdene og arbeidet som skal utføres. Bruk av elektroverktøy til annet enn tiltenkt formål kan føre til farlige situasjoner.

### **Service**

- La bare kvalifiserte fagfolk reparere elektroverktøyet, og bruk bare originale reservedeler. På denne måten kan du være sikker på at verktøyet er sikkert å bruke.

### **SIKKERHET**

- IKKE bruk sagen hvis du er sliten, eller påvirket av narkotika, alkohol eller medisiner.
- bruk sikkerhetsstøvler, klær som sitter godt, vernehansker og beskyttelse for øyne, hørsel og hode.
- IKKE tillat andre personer å oppholde seg i nærheten når du starter eller bruker motorsagen. Hold tilskuere og kjæledyr på trygg avstand fra arbeidsplassen.
- IKKE begynn å sage før du har tilrettelagt for et ryddig arbeidssted, stabilt underlag og en planlagt tilbaketrekingsrute fra treet som skal felles.
- Hold alle kroppsdeler på trygg avstand fra motorsagens kjede mens motoren er i bruk.
- Før du starter motoren, må du forsikre deg om at kjedet på saken ikke berører noe.
- IKKE bruk en motorsag som er ødelagt, feiljustert eller ufullstendig eller feilaktig montert i henhold til sikkerhetsforskriftene. Forsikre deg om at motorsagen stopper når du slipper avtrekkerbryteren.
- Vær ytterst forsiktig når du sager små busker og unge trær fordi tynne materialer kan henge seg opp i kjedet og bli kastet mot deg eller føre til at du mister balansen.
- Når du sager en gren som står i spenn, vær forberedt på tilbakekast så du ikke blir truffet når spennet i trefibrene blir frigjort.
- Sørg for at håndtakene er tørre, rene.
- Motorsagen må kun brukes på steder med god ventilasjon.
- IKKE bruk en motorsag oppe i et tre med mindre du har fått spesiell opplæring for dette.
- All service, bortsett fra de tingene som nevnes i sikkerhets- og vedlikeholdsinstruksjonene i bruksanvisningen, skal utføres av kvalifiserte teknikere.
- Når du transporterer motorsagen, bør du bruke den spesielt egnede sliren for sverdet
- IKKE bruk motorsagen i nærheten av brannfarlige væsker eller gasser, enten de er utendørs eller innendørs. Dette kan resultere i eksplosjon eller brann.
- BRUK RIKTIG VERKTØY: Sag kun trevirke. Ikke bruk motorsagen til andre formål enn det den opprinnelig er ment for. Du må f.eks. ikke bruke motorsagen til å sage plast, mur eller andre materialer som ikke er av tre.
- En førstegangsbruker bør få praktisk veiledning til å bruke motorsagen og verneutstyret av en erfaren bruker.
- Vær oppmerksom på farlig støv, dis (som sagspon eller oljetåke fra kjedesmøring) og beskytt deg skikkelig mot dette.
- Bruk hansker og forsikre deg om at hånden din er varm. Utvidet bruk av motorsager som utsetter brukeren for vibrasjoner, kan forårsake hvit vibrasjonsfinger. Bruk hansker og hold hånden varm. Hvis noen av symptomene på hvit vibrasjonsfinger forekommer, må du oppsøke medisinsk hjelp øyeblikkelig.
- Bare kjede, sverd og kan skiftes av brukeren. Pass alltid på å skifte med korrekt materiell, som beskrevet i spesifikasjonene i instruksjonshåndboka.

## **EKSTRA SIKKERHETSREGLER FOR BATTERIER OG LADERE**

**Bruk kun batterier og ladere som passer for denne maskinen.**

### **Batterier**

- Forsøk aldri å åpne dem, uansett grunn.
- Må ikke oppbevares på steder der temperaturen kan overskride 40 °C.
- Må kun lades ved omgivelsestemperaturer på 4 °C til 40 °C.
- Oppbevar batteriene dine på et kjølig, tørt sted (5 °C–20 °C). Ikke lagre batterier i utladet tilstand.
- Li-ionbatterier bør utlades og lades jevnlig (minst fire ganger per år). Ved lagring over lang tid bør li-ionbatteriet være ladet til 40 % av kapasiteten.
- Når du skal kaste batterier må du følge instruksjonene i avsnittet «Beskytte miljøet».
- Unngå å kortslutte batterier. Hvis det skapes en kobling mellom den positive (+) og den negative (-) polen, direkte eller via utilsiktet kontakt med metall, vil batteriet kortslutte og det vil strømme en intens strøm som skaper varme og som kan føre til batterisprengning eller brann.
- Må ikke oppvarmes. Hvis batterier varmes opp til over 100 °C, kan pakninger, isolasjon og andre komponenter skades, noe som kan føre til elektrolyttlekkasje og/eller intern kortslutning. Dette kan igjen føre til batterisprengning eller brann. Batterier på ikke kastes i ild, da dette kan føre til eksplosjon og/eller intens ildutvikling.
- Under ekstreme forhold kan batterier lekke. Hvis du oppdager væske på batterier, må du gjøre som følger:
  - Tørk forsiktig av væsken med en klut. Unngå hudkontakt.
  - Ved hud- eller øyekontakt må du følge instruksjonene nedenfor:
  - ✓ Skyll øyeblikkelig med vann. Nøytraliser med en mild syre som f. eks sitronsaft eller eddik.
  - ✓ Hvis du får batterisyre i øynene, må du øynene skylles i minst ti minutter med rent vann. Oppsøk lege.

**Brannfare! Unngå å kortslutte polene på et løst batteri. Batterier må ikke brennes.**

### **Ladere**

- Forsøk aldri å lade opp vanlige engangsbatterier.
- Defekte ledninger må repareres øyeblikkelig.
- Laderen må ikke utsettes for vann.
- Laderen må ikke åpnes.
- Ikke stikk objekter i laderen.
- Laderen er kun beregnet på innendørs bruk.

## **FORHOLDSREGLER FOR KAST**

KAST kan forekomme når NESEN eller TUPPEN på sverdet kommer i kontakt med en gjenstand, eller når treet klemmer inn og klyper sagkjedet ved saging. Tupp-kontakt kan i visse tilfeller forårsake en lynrask ryggreaksjon, og da kan sverdet kastes opp og tilbake mot brukeren.

Hvis sagkjedet kommer i KLEM langs UNDERSIDEN av sverdet, kan sagen TREKKES fremover og bort fra brukeren.

Hvis sagkjedet kommer i KLEM langs OVERSIDEN av sverdet, kan sagen SKYVES bakover mot brukeren. Alle disse reaksjonene kan føre til at du mister kontrollen over sagen, noe som kan resultere i alvorlige personulykker.

- Med litt innsikt i kasting, kan du redusere eller unngå å bli overrasket. Plutselige overraskelser bidrar til ulykker.
- Hold alltid et godt tak om håndtaket på motorsagen når motoren er i gang. Fingrene dine skal omslutte håndtaket. Et fast grep vil hjelpe til å redusere kast og opprettholde kontroll av sagen. Ikke slipp.
- Vær sikker på at området der du sager, ikke har noen blokkeringer. Ikke la nesene på sverdet komme i kontakt med en trestamme, grein eller noen annen hindring som kan bli truffet mens du bruker sagen.
- Sag med høyt turtall på motoren.
- Ikke strekk deg eller sag over skulderhøyde.
- Følg produsentens instruksjoner for sliping og vedlikehold av sagkjedet.
- Bruk kun originale sverd og kjeder som er spesifisert av produsenten eller tilsvarende.

**MERK: Sagkjeder med lavt tilbakekast er kjeder som imøtekommer kastkriteriene.**

**ADVARSEL: Kast kan øke risikoen for å miste kontrollen over motorsagen, noe som kan resultere i alvorlige eller livstruende personskader for brukeren eller andre som står i nærheten. Vær alltid på vakt. Rotasjonskast og klemmekast er store farer for motorsagbrukere og den vanligste årsaken til**

#### **TILTENKT BRUK**

Disse modellene er beregnet for sporadisk bruk av hus- og hytteeiere samt campingturister, og for generelt arbeid som opprydding, beskjæring osv. De er ikke beregnet for langvarig bruk. Hvis du har planer om å bruke sagen over en lang periode, kan dette føre til sirkulasjonsproblemer i hendene på grunn av vibrasjonene. Apparatet egner seg ikke til profesjonelt bruk.

**ADVARSEL! For din egen sikkerhets skyld bør du lese bruksanvisningen grundig før du tar i bruk elektroverktøyet. Hvis du leverer apparatet til en tredjeperson, må du levere bruksanvisningen videre også.**

## BESKRIVELSE (FIG. A)

- |                                       |                                   |
|---------------------------------------|-----------------------------------|
| 1. Sagkjede                           | 10. Base for batterilader         |
| 2. Sagsverd                           | 11. Strømadapter                  |
| 3. Deksel til kjedetannhjul           | 12. Ladeindikator med LED-er      |
| 4. Knott til deksel til kjedetannhjul | 13. Utløserknapp                  |
| 5. Avtrekkerbryter                    | 14. Batterikapasitetsindikator    |
| 6. Knapp for å låse/låse opp          | 15. Rotasjonsretningen til kjedet |
| 7. Håndbeskyttelse                    | 16. Kjedetannhjul                 |
| 8. Kjededeksel                        | 17. Kjedestrammerhjul             |
| 9. Batteripakke                       |                                   |

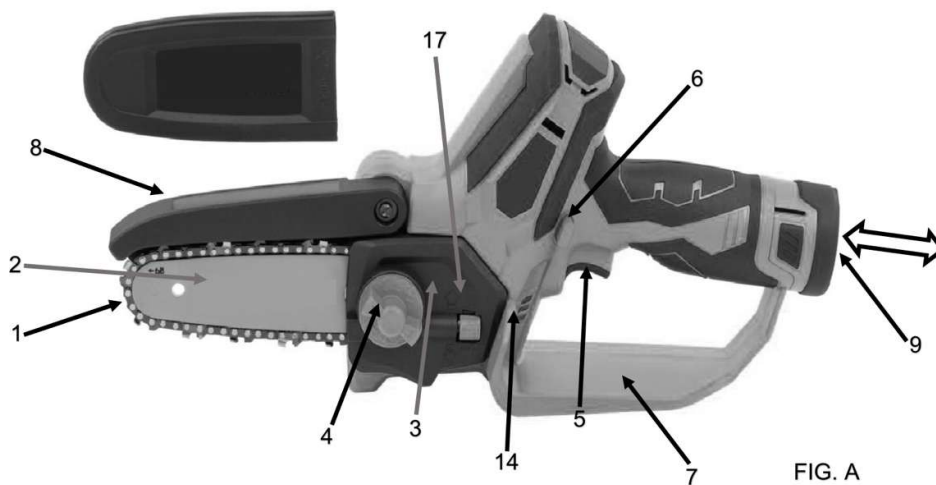

**NB:** Inspiser sagen din, og gjør deg kjent med delene.

**ADVARSEL:** Vær forberedt på kast. For din egen sikkerhet bør du lese og følge sikkerhetsanvisningene i denne håndboka før du prøver å bruke motorsagen. Feilaktig bruk kan føre til alvorlige skader.

## PAKKENS INNHOLD

- |                           |                         |
|---------------------------|-------------------------|
| 1 x motorsag              | 1 x sagsverd            |
| 1 x strømadapter          | 1 x beskyttelsesdeksel  |
| 1 x batteri               | 1 x instruksjonshåndbok |
| 1 x base for batterilader | 1 x tom oljebeholder    |
| 1 x kjede                 |                         |

- Fjern all emballasje.
- Fjern all gjenværende emballasje og alle transportstøtter (hvis aktuelt).
- Kontroller at pakkens innhold er fullstendig.
- Kontroller apparatet, strømledningen, støpslet og alt tilbehøret for transportskader.

- Ta vare på emballasjen så lenge som mulig, helst til slutten av garantiperioden. Deretter kan det kastes i det lokale avfallssystemet.

**ADVARSEL: Emballasje er ikke leketøy! Barna må ikke leke med plastposer!  
De utgjør en kvelningsfare!**

Hvis du oppdager at det mangler deler eller at noen deler er skadet, må du kontakte forhandleren.

#### **LADING OG INNSETTING ELLER FJERNING AV BATTERIET**

##### **Laderindikasjoner (Fig. B)**

LED-ene på ladeindikatoren (11):

- Lyser rødt: lader.
- Lyser grønt: fulladet.

**Merk: Hvis batteriet ikke passer ordentlig, kobler du det fra og bekrefter at batteripakken er korrekt modell for denne laderen, som vist på spesifikasjonsoversikten. Lad ikke andre batteripakker eller en batteripakke som ikke passer ordentlig i laderen.**

1. Overvåk laderen og batteripakken regelmessig mens de er tilkoblet.
2. Trekk ut laderen og koble den fra batteripakken når batteriet er ferdigladd.
3. La batteripakken kjøle seg helt ned før du bruker den.
4. Oppbevar laderen og batteripakken innendørs, utenfor barns rekkevidde.

**MERK: Hvis batteriet er varmt etter kontinuerlig bruk i verktøyet, må du la det kjøle seg ned til romtemperatur før lading. Dette vil forlenge batteriets levetid.**

**ADVARSEL: Forsikre deg om at verktøyet er slått av eller fjern batteripakken før du utfører noen form for justering.**

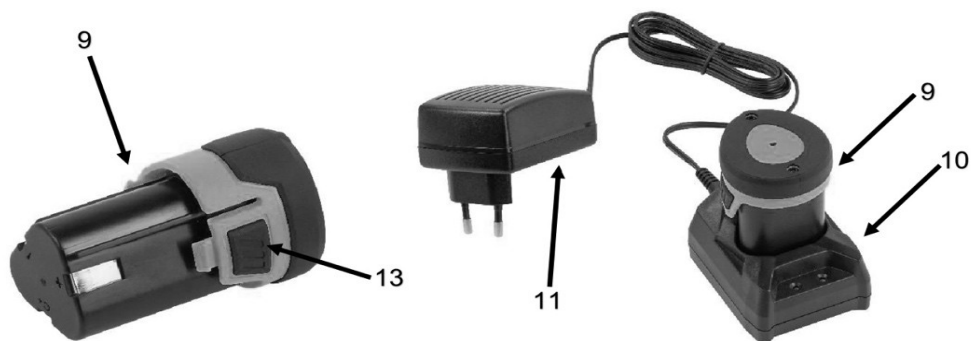

FIG. B



A = negative pole

FIG. C

#### Lading av batteriet (Fig. B og C)

- Koble strømadapteren (11) til et strømuttak.
- Plasser laderen (10) på et flatt underlag og koble den til strømadapteren.
- Når du setter batteripakken (9) inn i laderen, må du forsikre deg om at den negative batteripolen (A) korresponderer med den negative polen (A) på laderen (10). Batteripakken vil ikke passe i laderen hvis den blir satt inn feil vei.
- Skyv batteripakken inn på laderen til du ser at den røde LED-en (12) slår seg på.
- Den grønne LED-en (12) vil begynne å lyse når batteripakken er fulladet.
- Batteriet kan helt enkelt trekkes ut av laderen når det er ferdigladet.

#### Fjerning/innsetting av batteri (Fig. A og C)

- Hold verktøyet med en hånd og batteripakken (9) med den andre.
- Skyv inn batteripakken. Den vil bare passe på verktøyet hvis den blir satt inn riktig vei.
- For å fjerne: Trykk på batteriutløseren (13) og trekk ut batteripakken samtidig.

#### Batterikapasitetsindikator (Fig. A)

Det er en batterikapasitetsindikator (14) like under avtrekkerbryteren (5). Du kan kontrollere kapasiteten på batteriet ved å trykke inn avtrekkerbryteren (5). Før du bruker maskinen, må du trykke på bryteren for å kontrollere om batteriet er fullt nok til at maskinen fungerer som den skal.

Disse tre LED-ene (14) indikerer batteriets kapasitet:

- Tre LED-er lyser: Batteriet er fulladet.
- To LED-er lyser: Batteriet er 60 % ladet.
- Én LED lyser: Batteriet er nesten utladet.

## **MONTERING**

**Bruk alltid hansker når du håndterer sverdet og kjedet. De er skarpe og kan ha skarpe grader.**

**Ikke ta på eller juster kjedet mens motoren er i gang. Sagkjedet er svært skarpt. Bruk alltid vernehansker når du utfører vedlikehold av kjedet for å unngå faren for alvorlige skader.**

**Slik monteres kjedet og sverdet (Fig. A og D)**

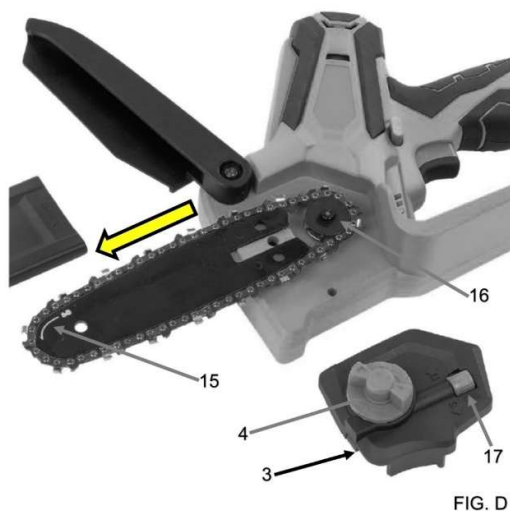

- Ta batteriet ut av motorsagen.
- Roter låseknotten (4) til dekslet til kjedetannhjulet i retningen mot klokka, og fjern knotten og dekslet (3).
- Legg det nye sagkjedet ut i en løkke og rett ut eventuelle knekker. Kutterne skal peke i samme retning som kjedet roterer (15). Rotasjonsretningen er indikert over kjedetannhjulet (16). Hvis de peker bakover, må du snu løkken.
- Plasser kjedets drivlenker inn i sverdsporet som vist.
- Plasser kjedet slik at det er en løkke bak sverdet.
- Hold kjedet på plass på sverdet og plasser løkken rundt kjedehjulet.
- Plasser sverdet inn mot monteringsflaten slik at sverdboltene er i sverdets lange spor.

**MERK: Når du plasserer sverdet på sverdboltene, må du påse at justeringsbolten er i bolthullet for kjedestramming.**

- Sett tilbake dekslet til kjedetannhjulet (3).
- Sett tilbake låseknotten (4) til dekslet. Drei knotten i retningen med klokka for å stramme til dekslet til kjedetannhjulet. Sverdet skal fremdeles kunne bevege seg fritt for å kunne justere strammingen.

- Fjern all slakk fra kjedet ved å dreie kjedestrammerhjulet (17) nedover. Kjedet skal sitte tett mot sagsverdet og kutterne skal ligge inne i sporet på sagsverdet.
- Løft opp tuppen på sverdet for å sjekke stramheten.
- Slipp tuppen på sverdet og dreie kjedestrammerhjulet 1/2 omdreining nedover. Gjenta denne prosessen til det ikke er noe slakk.
- Løft tuppen på sagsverdet opp og stram til knotten (4) på dekslet til kjedetannhjulet (3). Kjedet er korrekt strammet når det ikke er noe slakk på undersiden av sverdet, kjedet sitter tett, men kan dreies for hånd uten å kjøre seg fast.

**MERK:** Hvis kjedet er for stramt, vil det ikke rotere. Løsne dekslet til kjedetannhjulet litt og dreie kjedestrammerhjulet ¼ omdreining nedover. Løft tuppen på sverdet opp og stram til låseknotten til dekslet til kjedetannhjulet igjen. Forsikre deg om at kjedet er stramt, men at det vil kunne rotere uten å sette seg fast.

#### Smøreolje for sagkjede (Fig. D)

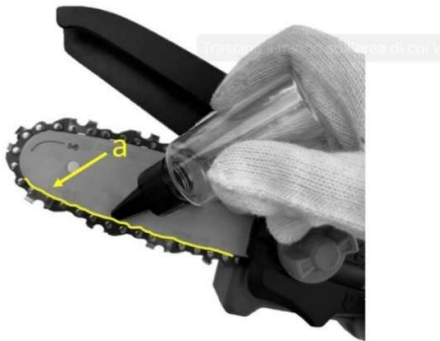

FIG. D

- Før du starter den nye sagen din, må kjedet smøres manuelt. Oljen gjør det mulig å bruke sagen i temperaturer helt ned til -15 °C.
- Bruk aldri brukt olje til å smøre sagkjedet.
  1. Slå av sagen og fjern batteriet.
  2. Plasser sagen på et flatt og jevnt underlag.
  3. Rengjør sagsverdet og kjedet med en myk kost og løsemiddel.
  4. Påfør olje i området (a) mellom sagsverdet og kjedet (Fig. D).
  5. Sett tilbake batteriet og la sagen gå til oljen er jevnt fordelt over hele kjedet.

## **BRUK**

### Før du bruker en ny motorsag

- Les denne håndboka nøye.
- Lad batteriet fullstendig opp før første gangs bruk. Se instruksjonene under overskriften
- Sjekk at kutteutstyret er korrekt montert og justert. Se instruksjoner under overskriften «Montering».
- Ikke bruk motorsagen før tilstrekkelig kjedeolje har nådd frem til kjedet. Se instruksjoner under overskriften «Smøre kutteutstyr».
- Langvarig eksponering for støy kan føre til permanent hørselskade. Bruk derfor alltid hørselvern.

## STARTE OG STOPPE MOTORSAGEN (FIG. A)

**ADVARSEL:** Hold kroppen til venstre for kjedelinjen. Stå aldri skrevs over sagen eller kjedet, og ikke len deg over kjedelinjen.

### Starte motorsagen

- Påse at kjedet er korrekt strammet. Se «Justere kjedestramming» under «Vedlikehold» i denne håndboka.
- Forsikre deg om at låseknoten (4) til dekslet til kjedetannhjulet (3) er strammet til.
- Påse at det ikke er objekter eller hindringer i nærheten som kan komme i kontakt med sverdet eller kjedet.
- Sett batteripakken (9) i motorsagen.
- Trykk på låseknappen (5) og trykk inn avtrekkerbryteren (6).
- Trykk og hold avtrekkeren, slipp bryterlåsen og fortsett å klemme på avtrekkeren for kontinuerlig saging.

### Stoppe motorsagen

**MERK:** Kjedet vil stoppe kort tid etter at avtrekkeren slippes.

- Slipp avtrekkeren for å stoppe motorsagen.
- Når du slipper avtrekkerbryteren (5), skal knappen for å låse/låse opp (6) automatisk returnere til låst posisjon.

## RENGJØRING OG VEDLIKEHOLD

### Vedlikehold av sverd

De fleste sverdproblemene kan unngås ved ganske enkelt å sørge for godt vedlikehold av sagen. Hvis sverdet ikke er tilstrekkelig smurt, eller hvis du bruker motorsagen med et kjede som er for stramt, vil det føre til hurtig sverdslitasje. For å redusere sverdslitasje bør du følge disse prosedyrene for vedlikehold av sverdet:

- Rengjør sagsverdet og sporet til kjedet grundig med en kost og løsemiddel.
- Skift ut sagsverdet hvis sporet er skadet eller slitt, og sagkjedet har for stort sideveis spill.
- Stram til alle tilgjengelige skruer, hvis nødvendig.

**Advarsel:** Bruk alltid vernehansker når du vedlikeholder sagen. Ikke utfør vedlikehold når motoren er varm.

### Sliping av kjedet

For en uerfaren motorsag-bruker anbefaler vi at du får sagkjedet slipt av en spesialist fra et profesjonelt servicesenter i ditt område.

**Advarsel:** Skikkelig justering av dybdemåleren er like viktig som å slipe kjedet ordentlig.

**Advarsel:** Du må aldri montere et nytt kjede på et slitt tannhjul eller en selvinnrettende ring.

## Vedlikehold av kjedet

Stramming av kjedet:

**Et slakt kjede kan hoppe av sverdet og forårsake alvorlig – eller livsfarlig – skade.**

**Fjern alltid batteriet før du utfører noen form for montering, vedlikehold og/eller kontroll på sagen.**

- Jo mer du bruker et kjede, desto lengre blir det. Det er derfor viktig å justere kjedet jevnlig for å ta opp slakk.
- Kontroller stramheten til kjedet hver gang du smører kjedet. MERK! Et nytt kjede har en innkjøringsperiode, og i denne perioden må du sjekke strammingen oftere. Stram kjedet så mye som mulig, men ikke så mye at du ikke kan trekke det fritt rundt for hånd.
- Løsne knotten til dekslet til kjedetannahjulet så mye at dekslet åpner seg.
- Drei knappen mot klokken for å løsne drivhjulsdekslet.
- Fjern all slakk i kjedet ved å dreie kjedestrammerhjulet nedover helt til kjedet sitter stramt mot sagsverdet med kuttelenkene i sporet på sverdet.
- Drei hjulet oppover hvis du ønsker å løsne på kjedet, alt etter behov.
- Stram til dekslet til kjedetannahjulet ved å skru til låseknotten igjen. Knotten skal dreies i retningen med klokka.

**Advarsel: Ta aldri bort mer enn tre lenker fra en kjedeløkke, da dette vil kunne skade til kjedetannahjulet.**

## Kjedesmøring

- Tilstrekkelig smøring av sverd og kjede mens du arbeider med sagen er absolutt nødvendig for å minske friksjonen med sverdet.
- La aldri sverd og kjede være foruten smøringsolje. Hvis sagen går tørr eller med for lite olje vil det redusere sagens effektivitet, forkorte livstiden til sagen, forårsake at kjedet fort blir sløvt, og det kan også lede til unormal slitasje av sverdet fordi det blir overopphetet. For lite olje vil vises ved at det produseres røk eller sverdet er misfarget.

## SPESIFIKASJONER

Spenning	12 V
Batteri kapasitet (Lithium)	2000 mAh
Sverdlengde	158,5 mm
Skjærelengde	125 mm
Kedjehastighet	4.8 m/s
Støyverdiene er målt i samsvar med relevant standard. (K=3)	
Lydtryknivå LpA	78 dB(A)
Lydeffektnivå LwA	90 dB(A)

**VIKTIG! Bruk hørselsvern når lydtrykket er over 85 dB(A).**

Vibrasjonsverdier  $2,6 \text{ m/s}^2$  K =  $1,5 \text{ m/s}^2$

**MILJØ**

Hvis det skulle være nødvendig å skifte ut maskinen etter lang tids bruk, må den ikke kastes i husholdningsavfallet. Kast den på en miljømessig forsvarlig måte. Avfall produsert av elektriske maskiner bør ikke bli behandlet som normalt husholdningsavfall. Sørg for å resirkulere der hvor spesialanlegg eksisterer. Be lokale myndigheter eller forhandler om råd angående tømming og resirkulering.

**Produsert i Kina.**

**For jem & fix A/S**

**Skomagervej 12**

**DK-7100 Vejle**

**Importeret av:**

**QuineQuintax ApS**

**Middelfartvej 3**

**DK-9220 Aalborg Øst**

**Tlf. +45 98 15 54 44**

## EU-OVERENSSTEMMELSESERKLÆRING

<b>Bemyndiget repræsentant:</b>	
<b>Firmanavn</b>	QuineQuintax ApS
<b>Adresse</b>	Middelfartvej 3
<b>Postnummer</b>	9220
<b>By</b>	Aalborg Øst
<b>Land</b>	Danmark
<b>Denne overensstemmelseserklæring er udstedt med producenten som eneansvarlig, og producenten erklærer herved, at produktet:</b>	
<b>Produktidentifikation:</b>	Garden kædesav mini 12V Art nr. 9061811 / 76700564
<b>er i overensstemmelse med bestemmelserne i følgende EU-direktiv(er) (inklusive alle gældende ændringer)</b>	
<b>Reference-nr.</b>	<b>Titel</b>
2000/14/EF	Direktivet om støjemission i miljøet fra maskiner til udendørs brug
2006/42/EF	Maskindirektivet
2014/30/EU	EMC-direktivet
2011/65/EU	RoHS-direktivet
<b>Referencer til standarder og/eller tekniske specifikationer gældende for denne overensstemmelseserklæring, eller dele heraf:</b>	
<b>Harmoniseret standard nr.</b>	
EN 62841-1:2015 + A11:2022	
EN ISO 12100:2010	
EN IEC 55014-1:2021	
EN IEC 55014-2:2021	
IEC 62321-1:2013 – IEC 62321-2:2021	
IEC 62321-3-1:2013 – IEC 62321-4:2013+AMD1	
IEC 62321-5:2013 – IEC 62321-6:2015	
IEC 62321-7-1:2015 – IEC 62321-7-2:2017 – IEC 62321-8:2017	
Aalborg 08/08/2025	
 Josephine Quintessenza Produktchef	
	