



**ELEKTRISK KÆDESAV /
KEDJESÅG / MOTORSAG 1.800 W**



Art nr 9054625 / 76700560
EAN nr 5709133913687

**LÆS BRUGERVEJLEDNING FØR BRUG!
LÄS ANVÄNDARHANDBOKEN FÖR ANVÄNDNIN
LES BRUKSANVISNING FØR BRUK!**



Gennemlæs brugervejledningen omhyggeligt før saven tages i brug. På denne måde får du mest mulig glæde af saven. Gem brugervejledningen til senere brug.

Tekniske data

Spænding / frekvens	230-240V~ 50Hz
Effekt	1800 Watt
Sværd	16" Oregon 160SDEA041
Kæde	16" Oregon 91PJ056X
Kædehastighed	15 m/sek
Kædeolietank	200 ml
Kædesmøring og kædestramning	Automatisk
Skærebredde	380 mm
Lydtryk L_{pA}	96,9 dB(A) K= 3dB(A)
Lydeffekt L_{WA}	104,9 dB(A) K= 2,36 dB(A)
Vibrationsenergi, bag	6,36 m/s^2 K=1,5 m/s^2
Vibrationsenergi, for	5,65 m/s^2 K= 1,5 m/s^2

Vibrationsværdier

Tabellen viser maksimal arbejdstid dagligt uden at overskride vibrationsbelastning på 2,5 m/s^2

Vibration	Maksimal tid
2,5 m/s^2	8 timer
3,5 m/s^2	4 timer
5,0 m/s^2	2 timer
7,0 m/s^2	1 time
10,0 m/s^2	30 minutter

Sikkerhedsanvisninger ved brug af kædesav

Sørg altid for at bære passende personlige værnemidler, når du arbejder med kædesaven:

- Sikkerhedsbukser med skæreværn
- Sikkerhedssko med snitbeskyttelse
- Sikkerhedshjelm
- Beskyttelsesbriller
- Høreværn
- Beskyttelseshandsker, som er beregnet til skovarbejde.

Kraftige beskyttelseshandsker kan nedsætte vibrationer i hænderne. Hold regelmæssigt pauser i arbejdet med kædesaven.

Overskrid ikke den maksimale brugstid pr. dag i henhold til skemaet om vibration.

Personer under 18 år må ikke bruge kædesaven.

Lad ikke omkringstående personer eller dyr komme tættere end 3 meter mens kædesaven kører

Brugeren skal inden brug have læst brugervejledningen og være vidende om de risici, der kan forekomme ved brug af kædesaven.

Af hensyn til brugerens sikkerhed må kædesaven kun bruges med den kombination af sværd og kæde,

som er angivet i afsnittet Tekniske data. Der må kun bruges originale dele til udskiftning og reparation, da garanti- og reklamationsrettighed ellers bortfalder.

Undlad at modificere kædesaven på nogen måde!

Brug aldrig kædesaven, hvis tænd/ sluk-knappen, sikkerhedsknappen og beskyttelseskærmen med udløser til kædebremsen ikke fungerer korrekt. Du må ikke blokere eller på anden måde sætte beskyttelseskærmen ud af funktion. Sluk saven, inden kædebremsen løsnes.

Hold altid kædesaven med begge hænder ved brug. Hold altid kædesaven med højre hånd på det bageste håndtag og venstre hånd på det forreste håndtag.

Vedligehold saven efter anvisningerne i brugervejledningen.

Sørg altid for, at der er tilstrækkelig kædeolie i tanken, og at kæden er filet og smurt.

Brug altid beskyttelseshandsker, når du håndterer kæden. Hold hænder og fingrer fra de bevægelige dele.

Sav altid med undersiden af sværdet, når det er muligt, og undgå at save med spidsen af sværdet.

Vær opmærksom på, at kædesaven kan ryste kraftigt eller slå tilbage hvis der saves med enden af sværdet.

Brug ikke saven til savning i andre materialer end træ.

Pas på strømførende ledninger når der saves, og sørg altid for, at der ikke er mennesker eller dyr i nærheden, når kædesaven er i brug.

Fjern sværdet fra savemnet, mens kæden stadig kører. Hvis kæden standses, mens den er i forbindelse med savemnet, kan brugeren blive trukket fremad og komme til skade.

Sæt altid beskyttelseskappen på sværdet ved transport eller opbevaring af kædesaven.

Rengør altid saven inden opbevaring.

Vær opmærksom på dine omgivelser og fokuseret på arbejdsopgaven mens der arbejdes.

Personrisici

Kontakt med savkæde: Snitsår og læsioner

Pludselig bevægelse af sværdet: Snitsår og læsioner

Bortslængning af kæde- eller sværddele: Læsioner og øjenskader

Bortslængning af skæremateriale: Læsioner og øjenskader

Støj: Høreskader (uden brug af høreværn)

Sikkerhedsanvisninger i arbejdsområdet

Kædesaven må kun bruges til opgaver i private haver, og kun til mindre fældningsopgaver.

Det er farligt at bruge saven hvis du sidder på en gren eller står på en stige.

Brug aldrig kædesaven i en vinkel på mere end 60° i forhold til jorden. Især opmærksom på nedfaldende grene.

Ved arbejde på skråninger skal du altid arbejde på langs ad skråningen og ikke op og ned

Vær opmærksom og fokuseret under arbejdet, der kan ligge forhindringer på jorden

Sav altid med undersiden af sværdet, når det er muligt, og undgå at save med spidsen af sværdet. Sav ikke med spidsen af sværdet, der er fare for tilbageslag.

Brug ikke kædesaven i regnvej eller i meget fugtige omgivelser. Brug kun kædesaven i dagslys eller i godt oplyste områder.

Gå aldrig omkring i arbejdsområdet, mens savkæden roterer. Sluk kædesaven mellem savningerne, hvis du skal udføre flere savninger.

Kædesavens hoveddele

1. Ledningsbeskytter
2. Bageste håndtag
3. Tænd-/slukknop
4. Dæksel til oliebeholder
5. Forreste håndtag
6. Beskyttelsesskærm med kædebremse
7. Kæde
8. Sværd
9. Spændegreb
10. Dæksel
11. Oliestandviser
12. Sikkerhedskontakt
13. Ledning
14. Stikprop
15. Fingerbeskytter

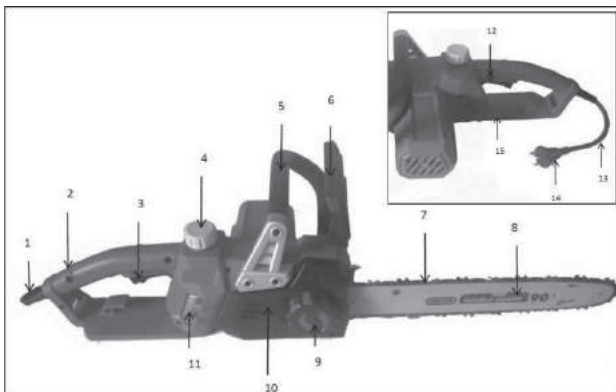

Samling og klargøring

Montering af sværd og kæde

Træk beskyttelsesskærmen (6) i retning af det forreste håndtag (5) for at sikre, at kædebremsen ikke er aktiveret.

Løsn spændegrebet (9) helt, og løft dækslet (10) af. Læg savkæden (7) omkring sværdet (8). Sørg for, at tænderne peger i rotationsretningen.

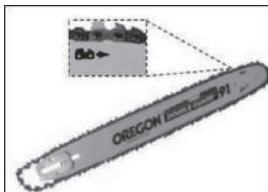

Stram savkæden op, så dens led går ind i sporet på sværdet, og så der dannes en løkke bag sværdet. Læg savkæden omkring kædehjulet, og læg sværdet ned mod kædesaven, så kædestrammerbolten og styrebolten går ind i det aflange spor i siden på sværdet.

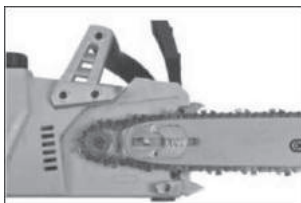

Sæt dækslet (10) og spænd spændegrebet (9) for at spænde dækslet fast.

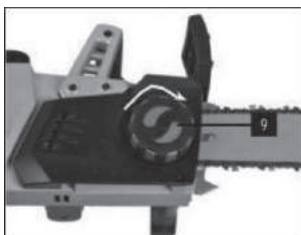

Stramning af kæden

Kæden kan strammes og slækkes uden brug af værktøj ved at dreje spændegrebet (9). Når grebet drejes med uret, strammes kæden. Den korrekte stramning kontrolleres ved at løfte kæden på midten af oversiden på sværdet. Kæden skal kunne løftes 3-4 mm og gå tilbage når den slippes.

Kæden må ikke hænge på undersiden, den kan springe ud af føringssporet og forårsage personskader og også være skyld i skader på sværdet.

Tak fat på kæden (med handske på) og træk den i sporet på sværdet. Kæden skal køre let og uhindret (husk at slå kædebremsen fra!).



Det er vigtigt for både kædes og sværds levetid at kæden er strammet korrekt.

Ved montage af ny savkæde, så lad saven køre ubelastet i 5-10 minutter og kontroller derefter kædestramningen. Det er normalt at kæden strækker sig lidt under indslidningen.

Påfyldning af kædeolie

OBS! Kædesaven leveres uden påfyldt kædeolie, og den må aldrig bruges uden kædeolie påfyldt! Kontroller for hver brug, at der er tilstrækkeligt med kædeolie i kædeoliebeholderen. Brug en kædeolie af god kvalitet, det forlænger levetiden på både kæde og sværd.

Kontroller løbende oliestanden på oliestandsviseren (11) på oliebeholderen. Skru dækslet (4) af kædeoliebeholderen, og påfyld cirka 200 ml ren ny kædeolie gennem en tragt. Skru dækslet på igen.

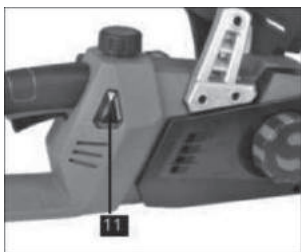

Kontroller, at der slynges olie af savkæden, når kæden kører. Det er nemmere at se oliestænkene hvis der lægges et stykke hvidt papir på jorden under kæden.

Hvis kæden ikke smøres tilstrækkeligt, skal du afmontere sværdet, fjerne støv og savsmuld omkring smørestudsden fra oliekanalen ved kædehjulet.

Smør tandhjulet i sværdet ved at komme lidt kædeolie i smørehullerne på sværdet.

Savning

Brug en forlængerledning, som er beregnet til udendørs brug. Lav en løkke med ledningen tæt på forlængerledningens hunstik, og træk løkken ind gennem åbningen i det bageste håndtag. Læg en løkken omkring ledningsholderen, så kædesavens stikprop ikke utilsigtet kan trækkes ud af stikket på forlængerledningen. Tilslut kædesaven.

Træk beskyttelsesskærmen (6) bagud mod det forreste håndtag (5) for at frigøre kædebremsen, så savkæden kan rotere.

Tag fat om det forreste håndtag (5) med venstre hånd, og tag fat om det bageste håndtag 2 med højre hånd.

Tryk først sikkerhedsknappen (12) ind, og tryk derefter tænd-/sluk-knappen (3) ind.

Bemærk! Sikkerhedsknappen kan slippes, når kædesaven kører.



Påbegynd savningen, så snart savkæden har opnået fuld hastighed.

Slip omgående tænd/sluk-knappen, hvis savkæden binder eller sidder fast i træet. Hvis savkæden binder, og kædesaven slår tilbage, aktiveres kædebremsen ved, at beskyttelsesskærmen skubbes fremad.

Hvis du slipper tænd/sluk-knappen, standser kædesaven.

OBS! Når savkæden bliver varm, udvider den sig. Kontroller jævnligt, om savkæden skal strammes yderligere, så den ikke falder af sværdet. Hvis savkæden strammes yderligere, mens den er varm, skal den løsnes, når den køler af, så den ikke sidder for stramt.

Tynde grene kan saves med et snit. For at forhindre flosning og afbrækning bør tykke grene saves i flere stykker.

Ved savning i tykkere grene skal du først save på grenens underside cirka 10 cm fra stammen for at forhindre, at grenen brækker af, og herefter save ned på grenens overside. Sav til sidst den tilbageværende grenstump af helt inde ved stammen. Forsegel eventuelt savfladen for at undgå, at træet bløder, hvis du foretager beskæring på blivende træer.

Savning af brænde

Brug en solid savbuk ved savning af brænde. Sæt kædesaven fast på brændestykket ved hjælp af barkstødet forrest på kædesaven, og sav brændestykket over ved at vippe kædesavens bagende op med barkstødet som omdrejningspunkt.

Fældning

Planlæg og ryd en flugtvej (C), inden fældningen påbegyndes. Flugtvejen skal strække sig tilbage og diagonalt til det bageste af den forventede faldlinje (A) som illustreret.

- A. Faldretning
- B. Risikoområde
- C. Flugtvej

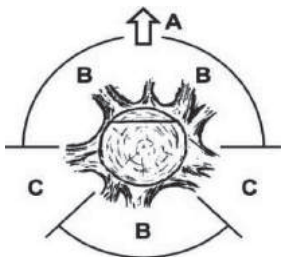

Inden fældningen påbegyndes, skal der tages hensyn til træets naturlige hældning, placeringen af store grene og vindretningen for at bedømme, hvilken vej træet vil falde. Fjern snavs, sten, los bark, som, clips og ledninger fra det sted på træstammen, hvor der skal laves fældesnit.

Skæring af undersnit

Lav forhugget (D) i 1/3 af træets diameter, vinkelret i forhold til faldretningen (A) som illustreret. Lav først det nedre vandrette indsnit. Det vil hjælpe med at undgå fastklemning af savkæden eller sværdet, når det andet indsnit laves.

- A. Faldretning
- D. Forhug
- E. Fældesnit
- F. Hængsel

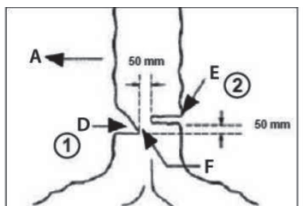

Fældesnit

Lav fældesnippet (E) mindst 5 cm over det vandrette indsnit. Hold fældesnippet parallelt i forhold til det vandrette indsnit.

Lavfældesnippet, så der er nok træ tilbage til at fungere som hængsel.

Hængslet (F) hjælper med at undgå, at træet drejer og falder i den forkerte retning. Skær derfor ikke igennem hængslet.

Når fældesnippet kommer tæt på hængslet, begynder træet at falde.

Hvis der er risiko for, at træet ikke falder i den ønskede retning, eller hvis det vipper tilbage og klemmer sværdet, skal du stoppe med at save, inden fældesnippet er færdigt og bruge egnede kiler til at åbne snittet og lade træet falde langs den ønskede faldlinje. Når træet begynder at falde, skal kædesaven fjernes fra snittet. Slip tænd/sluk-knappen, så saven stopper, og brug derefter den planlagte flugtvej (C).

Pas på nedfaldende grene over hovedet, og pas på fodfæstet.

Kontroller savkæden

Man kan se på savspånerne om kæden trænger til at slibes eller udskiftes. Er savkæden sløv laver den fine spåner lige som savsmuld, og er den skarp laver den store spåner.

Kæden kan slibes med en rundfil ev.t med en filelære (/A) påsat. Kædens ryttere skal rettes med en fladfil (B). Tænderne har et slidmærke, og når slitagen når slidmærket skal kæden udskiftes.

Håndter altid kæden med hansker på.

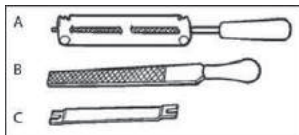

Slibning af kæden

1. Gør sværdet fast i en skruestik eller i et fileanlæg, saven skal sidde godt fast.
2. Kædens tænder sidder skiftevis modsat. Tænderne i den ene retning skal slibes først og så vendes saven og tænderne i den anden retning slibes så. Tænderne skal slibes fra midten af sværdet og ud imod sværdets kant. Mærk den først slebne tand, så man kan se når alle tænder er slebne.
3. Læg filen vandret og før filen fremad i én bevægelse i en vinkel som angivet af kædeproducenten (ofte 30°). Træk ikke filen bagud i filesporet, men løft den fra sporet og fil så fremad igen i én glidende bevægelse. Fil hver tand med samme antal filestrøg.
4. Filens overside skal være ca. 1/5 over tanden. Sørg for at få en fil med den korrekte diameter til kæden.
5. Fil så kædens ryttere med en fladfil. Bryg et ryttermål, alle tænder skal have samme rytterhøjde og være ca. 0,60-0,65 mm under skæretænderne.

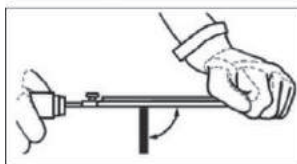
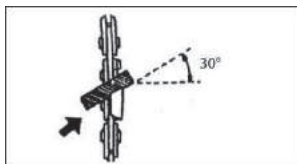

Rengøring og vedligeholdelse

Rengør maskinen for savsmuld. Brug en klud, som fugtes med sæbevand, eller en blød børste på vanskeligt tilgængelige steder. Brug ikke ætsende eller slibende rengøringsmidler, da disse kan angribe plastdelene. Tør derefter af med en tør klud.

Sørg omhyggeligt for at ventilationsåbningerne er rengjorte for støv og snavs, og at sværdets kædespor og oliekanal er grundigt rengjorte.

Kontroller, at der ikke er slidte eller beskadigede dele, og i så fald udskift dem.

Kontroller, at sværdet er helt, og at kædesporet er ubeskadiget. Fil eventuelle ujævnheder af, og fil oversiden med en flad fil. For at maksimere sværdets levetid bør det vendes regelmæssigt. Smør sværdets næsehjul med universalfedt.

Kontroller, at savkæden er skarp, og udskift eller fil den efter behov.

Produceret i Kina.

Fremstillet for:

Jem & fix A/S
Skomagervej 12
DK-7100 Vejle

Importeret af:

QuineQuintax Aps
Middelfartvej 3
DK-9220 Aalborg Øst
www.quine.dk

Bortskafning



Elektrisk og elektronisk udstyr (EEE) indeholder materialer, komponenter og stoffer, der kan være farlige og skadelige for menneskers sundhed og for miljøet, når affaldet af elektrisk og elektronisk udstyr (WEEE) ikke bortskaffes korrekt. Produkter, der er mærket med en "overkrydset skraldespand", er elektrisk og elektronisk udstyr. Den overkrydsede skraldespand symboliserer, at affald af elektrisk og elektronisk udstyr ikke må bortskaffes sammen med usorteret husholdningsaffald, men skal indsamles særskilt.



Läs bruksanvisningen noggrant innan du använder sågen. Då får du ut maximalt av sågen. Spara bruksanvisningen för senare användning.

Tekniska data

Spänning/frekvens	230-240V~ 50Hz
Effekt	1800 W
Svärd	16" Oregon 160SDEA041
Kedja	16" Oregon 91PJ056X
Kedjehastighet	15 m/sek
Kedjeoljetank	200 ml
Kedjesmörjning och -spänning	Automatisk
Sågbredd	380 mm
Ljudtrycksnivå L_{pa}	96,9 dB(A) K= 3dB(A)
Ljudeffektnivå L_{wa}	104,9 dB(A) K= 2,36 dB(A)
Vibrationsenergi bak	6,36 m/s^2 K=1,5 m/s^2
Vibrationsenergi fram	5,65 m/s^2 K= 1,5 m/s^2

Vibrationsvärden

Tabellen visar max. daglig arbetstid utan att överskrida vibrationsbelastningen om 2,5 m/s^2

Vibration	Maxtid
2,5 m/s^2	8 timmar
3,5 m/s^2	4 timmar
5,0 m/s^2	2 timmar
7,0 m/s^2	1 timme
10,0 m/s^2	30 minuter

Säkerhetsanvisningar för användning av kedjesåg

Se till så att du använder lämplig personlig skyddsutrustning när du jobbar med kedjesågen:

- Sågskyddsbyxor
- Sågskyddsskor
- Skyddshjälm
- Skyddsglasögon
- Hörselskydd
- Sågskyddshandskar avsedda för skogsarbete.

Kraftiga skyddshandskar kan sänka vibrationerna i händerna. Ta regelbundna pauser när du jobbar med kedjesågen.

Överskrid inte max. daglig användningstid enligt vibrationsschemat.

Personer under 18 år får inte använda kedjesågen.

Låt inte personer eller djur i närheten komma närmre än 3 m när du kör kedjesågen

Användaren ska ha läst bruksanvisningen före användning och vara medveten om riskerna med att använda kedjesågen.

Kedjesågen får bara användas med den kombination av svärd och kedja som anges i Tekniska data pga. användarsäkerheten. Använd bara originaldelar vid byte och reparation, annars upphör garantin och reklamationsrätten.

Modifiera inte kedjesågen på något vis!

Använd inte kedjesågen om ON/OFF-knappen, säkerhetsknappen eller kastskyddet som utlöser kedjebromsen inte fungerar som de ska. Du får inte blockera eller på annat sätt sätta kastskyddet ur funktion. Slå av sågen innan du lossar kedjebromsen.

Håll alltid kedjesågen med båda händerna vid användning. Håll alltid kedjesågen med högerhanden på det bakre handtaget och vänsterhanden på det främre handtaget.

Underhåll sågen enligt anvisningarna i bruksanvisningen.

Se till så att det alltid finns tillräckligt med kedjeolja i tanken, att kedjan är slipad och smord.

Använd alltid sågskyddshandskar när du hanterar sågen. Håll händer och fingrar borta från de rörliga delarna.

Såga alltid med svärdets undersida när det går och undvik att såga med svärdsspetsen.

Tänk på att kedjesågen kan skaka kraftigt eller kasta om du sågar med svärdsspetsen.

Såga inte i andra material än trä med sågen.

Håll koll på strömförande elledningar när du sågar och se till så att det inte finns människor eller djur i närheten när du använder kedjesågen.

Lyft svärdet ur sågämnet när kedjan fortfarande är igång. Nyper kedjan när den är i sågämnet, så kan användaren dras framåt och bli skadad.

Sätt alltid på svärdskyddet vid transport och förvaring av kedjesågen.

Rengör alltid sågen innan förvaring.

Var uppmärksam på omgivningen och fokuserad på arbetsuppgiften när du jobbar.

Personrisk

Kontakt med sågkedjan: Skärsår och blödningar

Plötsligt svärdkast: Skärsår och blödningar

Ivägslungade kedje- och svärdedlar: Blödningar och ögonskador

Ivägslungade sågmaterial: Blödningar och ögonskador

Ljudemissioner: Hörselskador (utan hörselskydd)

Säkerhetsanvisningar i arbetsområdet

Använd bara kedjesågen för privata trädgårdssysslor och mindre fällningar.

Det är farligt att använda sågen om du sitter på en gren eller står på stege.

Vinkla aldrig kedjesågen mer än 60° i förhållande till marken. Se upp för fallande grenar.

Jobba alltid långsamt med sluttningar, aldrig uppifrån och ned.

Var uppmärksam och fokuserad när du jobbar, markunderlaget kan skifta.

Såga alltid med svärdets undersida när det går och undvik att såga med svärdsspetsen. Såga inte med svärdsspetsen, kastrisk.

Använd inte kedjesågen i regn eller väldigt fuktig miljö. Använd bara kedjesågen i dagsljus eller på välbelysta områden.

gå aldrig runt i arbetsområdet när sågen är igång. Slå av kedjesågen emellan om du ska göra flera sågningar.

Kedjesågens huvuddelar

1. Sladdskydd
2. Bakre handtag
3. ON/OFF-knapp
4. Oljetankhölje
5. Främre handtag
6. Kastskydd med kedjebroms
7. Kedja
8. Svärd
9. Spännvred
10. Hölje
11. Oljenivåindikering
12. Säkerhetskontakt
13. Sladd
14. Kontakt
15. Fingerskydd

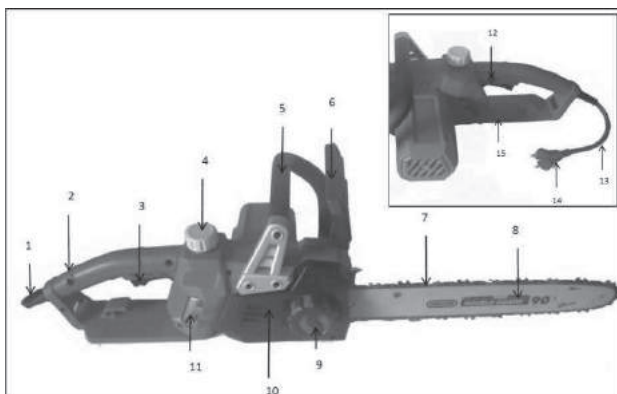

Hopsättning och förberedelse

Montera svärd och kedja

Dra kastskyddet (6) i riktning mot det främre handtaget (5) så att kedjebromsen inte är aktiverad. Lossa spännvredet (9) helt och lyft av höljet (10). Lägg sågkedjan (7) runt svärdet (8). Se till så att tänderna pekar i rotationsriktningen.

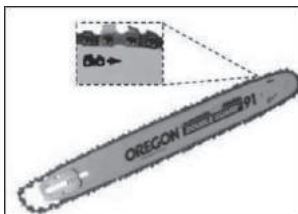

Spänn sågkedjan så att länkarna går in i svärdspåret och det blir en slinga baktill på svärdet.

Lägg sågkedjan runt kedjehjulet, lägg ned svärdet mot kedjesågen så att kedjespänn- och styrskraven går i långhålet på svärdsidan.

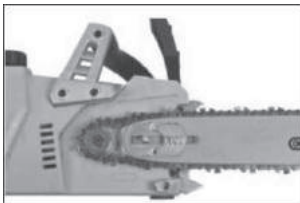

Sätt på höljet (10) och spänn fast det med spännvredet (9).

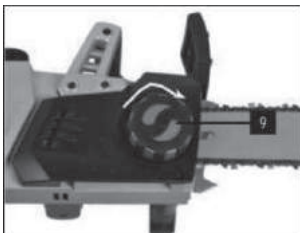

Spänna kedjan

Det går att spänna och slacka kedjan vertygslöst genom att vrida på spännvredet (9). Vrider du vredet medurs, så spänner du kedjan. Du kontrollerar spänningen genom att lyfta kedjan mitt på svärdets ovansida. Det ska gå att lyfta kedjan 3-4 mm som går tillbaka när du släpper.

Kedjan får inte hänga ned på undersidan, då kan den hoppa ur styrspåret och ge person- och svärdsador. Ta tag i kedjan (med handskar) och dra den i svärdspåret. Kedjan ska löpa lätt och fritt (se till så att kedjebromsen är av!).



Det är viktigt att kedjan är rätt spänd för både kedjans och svärdets livslängd.

Låt sågen gå obelastad 5-10 minuter när du monterat ny sågkedja och kontrollera sedan kedjespänningen efteråt. Det är helt normalt att kedjan töjs lite vid inslitningen.

Fylla på kedjeolja

OBS! Kedjesågen levereras utan påfylld kedjeolja, men den får aldrig användas utan påfylld kedjeolja! Kontrollera att det finns tillräckligt med kedjeolja i kedjeoljetanken före varje användning. Använd kedjeolja av bra kvalitet, det förlänger både kedjans och svärdets livslängd.

Kontrollera regelbundet oljenivån på oljetankens oljenivåindikering (11). Skruva av locket (4) till kedjeoljetanken och fyll på ca 200 ml ren, ny kedjeolja med tratt. Skruva på locket igen.

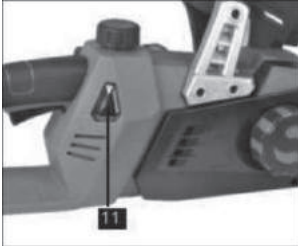

Kontrollera att sågkedjan slungar iväg olja när den går. Du ser oljestänket bättre om du lägger en bit vitt papper på marken under kedjan.

Smörj kedjan inte tillräckligt, ta av svärdet, ta bort smuts och sågspån runt smörjmunstycket från oljeakanalen vid kedjehjulet.

Smörj tandhjulet i svärdet genom att hålla lite kedjeolja i svärdets smörjhål.

Sågning

Använd en förlängningssladd som är avsedd för utomhusanvändning. Gör en sladdslinga vid förlängningssladdens honkontakt och trä in slingan genom öppningen i det bakre handtaget. Lägg slingan runt sladdhållaren så att förlängningssladden inte kan dra ur kedjesågens kontakt oavsiktligt. Anslut kedjesågen.

Dra kastskyddet (6) bakåt mot det främre handtaget (5) så att kedjebromsen frigörs och sågkedjan kan rotera.

Ta tag i det främre handtaget (5) med vänsterhanden och i det bakre med högerhanden.

Tryck först in säkerhetsknappen (12) och sedan ON/OFF-knappen (3).

OBS! Du kan släppa säkerhetsknappen när du kör kedjesågen.



Börja såga när sågkedjan uppnått full hastighet.

Släpp ON/OFF-knappen direkt om sågkedjan nyper eller fastnat i träet. Om sågkedjan nyper och kedjesågen kastar, så slår kedjebromsen till när kastskyddet skjuts fram.

Släpper du ON/OFF-knappen, så stannar kedjesågen.

OBS! Sågkedjan töjs när den blir varm. Kontrollera regelbundet om du måste spänna sågkedjan mer, så att den inte åker av svärdet. Spänner du sågkedjan mer när den är varm, så måste du lossa den när den svalnar så att den inte sitter för spänt.

Tunna grenar sågar du i ett skär. Tjocka grenar sågar du i flera delar för att förhindra flisning och brytning.

Såga tjocka grenar först underifrån ca 10 cm från stammen för att förhindra att grenen bryts av, sedan sågar på grenens ovasida. Såga till sist av den återstående grenstumpen invid stammen. Försegla ev. sågytan så att trädet inte blöder sav, om du beskär växande träd.

Vedsågning

Använd en stadig sågbock vid vedsågning. Sätt an kedjesågen mot vedstycket med barkstödet framtill på kedjesågen och såga av vedstycket genom att vipa upp kedjesågens bakände med barkstödet som vridpunkt.

Fällning

Planera och rój undan flyktväg (C) innan du påbörjar fällningen. Flyktvägen ska gå snett bakåt från den förväntade fallinjens (A) bakkant som bilden visar.

- A. Fällriktning
- B. Riskområde
- C. Flyktväg

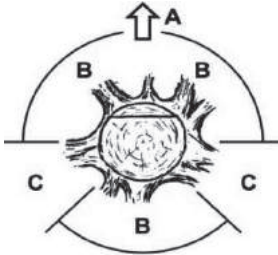

Ta hänsyn till trädets naturliga form, var stora grenar sitter samt vindriktningen när du bedömer hur trädet kommer att falla innan fällningen. Ta bort smuts, sten, lös bark, spik, clips och kablar på det ställe på stammen där du ska göra fällskäret.

Såga undre riktskåret

Gör ett riktskär (D) 1/3 av träd-Ø, vinkelrätt i förhållande till fällriktningen (A) som bilden visar. Gör först det undre, vågräta riktskåret. Det gör så att sågkedja och svärd inte kläms när du gör det andra riktskåret.

- A. Fällriktning
- D. Riktskär
- E. Fällskär
- F. Brytmån

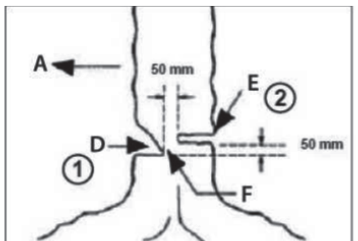

Fällskär

Gör fällskäret (E) minst 5 cm över det vågräta riktskåret. Håll fällskäret parallellt med det vågräta riktskåret.

Gör fällskäret så att det finns tillräckligt med trä kvar som brytmån.

Brytmånen (F) hjälper till så att trädet inte vrider sig och faller åt fel håll. Såga alltså inte av brytmånen. Trädet börjar att falla när fällskäret närmar sig brytmånen.

Finns det risk för att trädet inte kommer att falla åt rätt håll eller vippa tillbaka och klämma svärdet, så måste du sluta såga innan fällskäret är klart och använda lämpliga brytkilar för att öppna skäret och få trädet att falla i rätt fallinje. Ta bort kedjesågen från skäret när trädet börjar att falla. Släpp ON/OFF-knappen så att kedjesågen stannar och använd sedan den planerade flyktvägen (C).

Se upp för fallande grenar över huvudet och var du sätter fötterna.

Kontrollera sågkedjan

Du ser på sågspånen om kedjan behöver slipas eller bytas. En slö sågkedja ger fint sågspån medan en vass ger stora spån.

Kedjan går att slipa med rundfil ev. med påsatt filmall (/A). Kedjelänkarna riktas med flatfil (B). Tänderna har slitmarkeringar, när slitaget når slitmarkeringen ska kedjan bytas.

Hantera alltid kedjan med handskar.

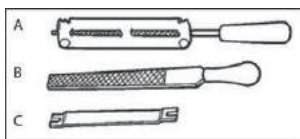

Slipa kedjan

1. Sätt fast svärdet i skruvstäd eller filmaskin. Sågen måste sitta fast ordentligt.
2. Kedjetänderna är växelvis motstående. Slipa först tänderna i ena riktningen och vänd sedan sågen för att slipa tänderna i andra riktningen. Slipa tänderna från mitten av svärdet och ut mot svärdkanten. Markera den först slipade tanden så att du kan se när du slipat alla tänder.
3. Lägg an filen vågrätt och för framåt i en rörelse i den vinkel som kedjetillverkaren anger (oftast 30°). Dra inte tillbaka filen i filspåret, utan lyft den ur spåret och fila framåt igen i en glidande rörelse. Fila varje tand med samma antal filtag.
4. Filens ovansida ska vara 1/5 över tanden. Se till så att du använder en fil-Ø som matchar kedjan.
5. Fila kedjelänkarna med flatfil. Använd länkmall, alla tänder ska ha samma länkhöjd och ligga ca 0,60-0,65 mm under sågtänderna.

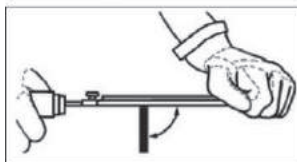
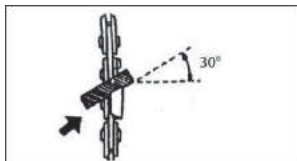

Rengöring och underhåll

Rengör maskinen från alla sågrester. Använd en trasa som fuktats med tvålatten eller en mjuk borste för svåråtkomliga ställen. Torka därefter av med en torr trasa.

Var noga med att elmotorns kylflänsar och ventilationsöppningar är rengjorda från damm och smuts, samt att svärdets kedjespår och oljekanal är väl rengjorda.

Kontrollera kedjesågen så att ingen del är utsliten eller skadad, byt ut den i så fall.

Kontrollera att svärdet är helt och att dess kedjespår är oskadat. Fila bort eventuella ojämnheter och fasa av ovansidan med en flatfil. För maximal livslängd bör svärdet vändas regelbundet. Smörj svärdets noshjul med universalfett.

Kontrollera att sågkedjan är vass, byt eller vässa den vid behov.

Tillverkad i Kina.

Tillverkare:
jem & fix A/S
Skomagervej 12
DK-7100 Vejle

Importerad av:
QuineQuintax ApS
Middelfartvej 3
DK-9220 Aalborg Ø
www.quine.dk



" Elektriska och elektroniska produkter (EEE) innehåller material, komponenter och ämnen som kan vara farliga och skadliga för människors hälsa och för miljön om avfallet av elektriska och elektroniska produkter (WEEE) inte bortskafts korrekt. Produkter som är märkta med en överkryssad soptunna klassas som elektronik. Den överkryssade soptunnan symboliserar att avfall av elektriska och elektroniska produkter inte får bortskafts tillsammans med osorterat hushållsavfall, utan de ska samlas in separat."



Les bruksanvisningen nøye før du bruker sagen. Slik får du mest mulig ut av sagen. Oppbevar bruksanvisningen til senere bruk.

Tekniske data

Spenning/frekvens	230–240V ~ 50Hz
Effekt	1800 watt
Sverd	16" Oregon 160SDEA041
Kjede	16" Oregon 91PJ056X
Kjedehastighet	15 m/sek
Kjedeoljetank	200 ml
Kjedesmøring og kjedestramming	Automatisk
Skjærebredde	380 mm
Lydtrykk L_{pA}	96,9 dB(A) $k = 3$ dB(A)
Lydeffekt L_{WA}	104,9 dB(A) $k = 2,36$ dB(A)
Vibrasjonsenergi, bak	6,36 $m/s^2 k = 1,5$ m/s^2
Vibrasjonsenergi, foran	5,65 $m/s^2 k = 1,5$ m/s^2

Vibrasjonsverdier

Tabellen viser maksimal daglig arbeidstid uten å overskride vibrasjonsbelastningen på 2,5 m/s^2

Vibrasjon	Maksimal tid
2,5 m/s^2	8 timer
3,5 m/s^2	4 timer
5,0 m/s^2	2 timer
7,0 m/s^2	1 time
10,0 m/s^2	30 minutter

Sikkerhetsinstruksjoner ved bruk av motorsag

Bruk alltid egnet verneutstyr når du arbeider med motorsagen:

- Vernebukse med kuttbeskyttelse
- Vernesko med kuttbeskyttelse
- Vernehjelm
- Vernebriller
- Hørselvern
- Vernehansker beregnet til skogsarbeid.

Kraftige vernehansker kan redusere vibrasjoner i hendene. Ta regelmessige pauser i arbeidet med motorsagen.

Ikke overskrid den maksimale brukstiden per dag i henhold til skjemaet om vibrasjon.

Personer under 18 år må ikke bruke motorsagen.

Mennesker og dyr må ikke komme nærmere enn 3 meter mens motorsagen går.

Før bruk må brukeren ha lest bruksanvisningen og være klar over risikoene som kan oppstå ved bruk av motorsagen.

Av hensyn til brukerens sikkerhet skal motorsagen kun brukes med kombinasjonen av sverd og kjede som er spesifisert i avsnittet Tekniske data. Det må kun brukes originale deler til utskifting og reparasjon, siden garanti- og reklamasjonsrettighetene ellers faller bort.

Motorsagen må ikke modifiseres på noen måte!

Bruk aldri motorsagen hvis av/på-knappen, sikkerhetsknappen og beskyttelsesskjermen med utløser til kjedebremsen ikke fungerer som de skal. Du må ikke blokkere eller på noen annen måte sette beskyttelsesskjermen ut av funksjon. Slå av saken før kjedebremsen løses opp.

Motorsagen må alltid holdes med begge hendene under bruk. Hold alltid motorsagen med høyre hånd på det bakre håndtaket og venstre hånd på det fremre håndtaket.

Vedlikehold saken i henhold til instruksjonene i bruksanvisningen.

Sørg for at det alltid er tilstrekkelig med kjedeolje i tanken og at kjedet er filet og smurt.

Bruk alltid vernehansker når du håndterer kjedet. Hold hender og fingre unna bevegelige deler.

Sag alltid med undersiden av sverdet når det er mulig, og unngå å sage med spissen av sverdet.

Vær oppmerksom på at motorsagen kan riste kraftig eller slå tilbake hvis du sager med enden av sverdet.

Ikke bruk saken til saging i andre materialer enn tre.

Vær obs på strømførende ledninger når du sager, og sørg alltid for at det ikke er mennesker eller dyr i nærheten når motorsagen er i bruk.

Ta sverdet av sagemmet mens kjedet går. Hvis kjedet stanses mens det er i kontakt med sagemmet, kan brukeren bli trukket fremover og komme til skade.

Sett alltid beskyttelsesdekelet på sverdet ved transport eller oppbevaring av motorsagen.

Rengjør alltid saken før oppbevaring.

Vær oppmerksom på omgivelsene dine og fokuser på arbeidsoppgaven mens du jobber.

Personrisiko

Kontakt med sagkjedet: Kuttsår og lesjoner

Plutselig bevegelse av sverdet: Kuttsår og lesjoner

Bortslinging av kjede- eller sverddeler: Lesjoner og øyeskader

Bortslinging av skjæremateriale: Lesjoner og øyeskader

Støy: Hørselsskader (uten bruk av hørselsvern)

Sikkerhetsinstruksjoner i arbeidsområdet

Motorsagen må kun brukes til oppgaver i private hager, og kun til mindre fellingsoppgaver.

Det er farlig å bruke saken hvis du sitter på en grein eller står på en stige.

Bruk aldri motorsagen i en vinkel på mer enn 60° i forhold til bakken. Vær oppmerksom på fallende greiner.

Ved arbeid i skråninger må du alltid jobbe langs skråningen og ikke opp og ned.

Vær oppmerksom og fokusert når du arbeider, da det kan ligge hindringer på bakken.

Sag alltid med undersiden av sverdet når det er mulig, og unngå å sage med spissen av sverdet. Ikke sag med spissen av sverdet, da dette utgjør fare for tilbakeslag.

Ikke bruk motorsagen i regnvær eller veldig fuktige omgivelser. Motorsagen skal kun brukes i dagslys eller i godt opplyste områder.

Gå aldri rundt på arbeidsområdet mens sagkjedet roterer. Slå av motorsagen mellom rundene hvis du skal sage i flere runder.

Motorsagens hoveddeler

1. Ledningsbeskytter
2. Bakre håndtak
3. På/av-bryter
4. Deksel til oljebeholder
5. Fremre håndtak
6. Beskyttelsesskjerm med kjedebremns
7. Kjede
8. Sverd
9. Strammehåndtak
10. Deksel
11. Oljenivåvindikator
12. Sikkerhetskontakt
13. Ledning
14. Støpsel
15. Fingerbeskytter

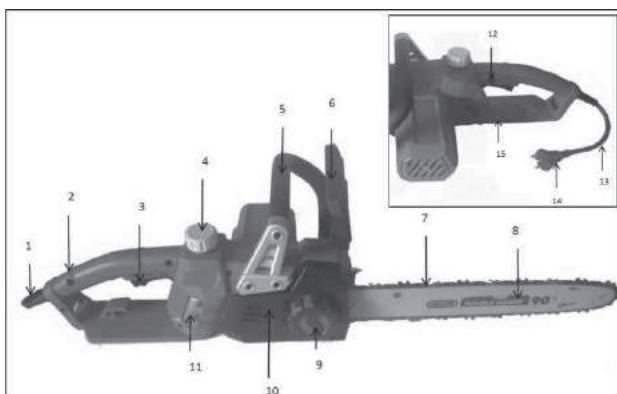

Montering og klargjøring

Montering av sverd og kjede

Trekk beskyttelsesskjermen (6) mot håndtaket foran (5) for å sikre at kjedebremsen ikke er aktivert. Løse strammehåndtaket (9) helt, og løft av dekselet (10). Legg sagkjedet (7) rundt sverdet (8). Pass på at tennene peker i rotasjonsretningen.

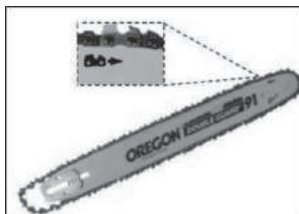

Stram sagkjedet slik at leddene går inn i sporet på sverdet, slik at det dannes en løkke bak sverdet. Legg sagkjedet rundt tannhjulet, og legg sverdet ned mot motorsagen, slik at kjedestrammerbolten og styrebolten går inn i det avlange sporet i siden på sverdet.

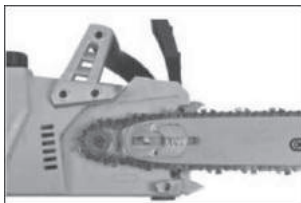

Sett på dekselet (10) og stram strammehåndtaket (9) for å stramme dekselet.

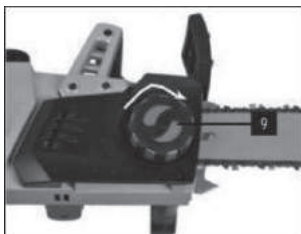

Stramming av kjedet

Kjedet kan strammes og løses uten bruk av verktøy ved å vri strammehåndtaket (9). Når håndtaket dreies med klokken, strammes kjedet. Riktig stramming sjekkes ved å løfte kjedet på midten av oversiden på sverdet. Kjedet skal kunne løftes 3–4 mm og gå tilbake når det slippes.

Kjedet må ikke henge på undersiden, da det kan hoppe ut av føringssporet og forårsake personskader og skade på sverdet.

Ta tak i kjedet (med hanske på) og trekk det inn i sporet på sverdet. Kjedet skal kjøre enkelt og uhindret (husk å slå av kjedebremsen!).



Det er viktig for levetiden til både kjedet og sverdet at kjedet strammes riktig.

Når et nytt sagkjede monteres, la saken gå ubelastet i 5–10 minutter, og kontroller deretter kjedestrammingen. Det er normalt at kjedet strekker seg litt under innkjøringen.

Påfylling av kjedeolje

OBS! Motorsagen leveres uten påfylt kjedeolje, og den må aldri brukes uten at det er fylt på kjedeolje! For hver bruk må det kontrolleres at det er tilstrekkelig med kjedeolje i kjedeoljebeholderen. Bruk kjedeolje av god kvalitet, da dette forlenger levetiden til både kjede og sverd.

Kontroller oljenivået fortløpende på oljenivåindikatoren (11) på oljebeholderen. Skru dekselet (4) av kjedeoljebeholderen, og fyll på ca. 200 ml ren, ny kjedeolje gjennom en trakt. Skru dekselet på igjen.

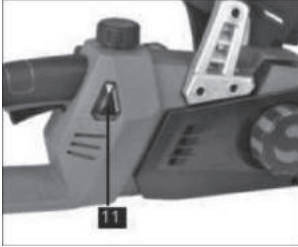

Kontroller at det spruter olje fra sagkjedet når kjedet går. Det er enklere å se oljespruten hvis du legger et stykke hvitt papir på bakken under kjeder.

Hvis kjeder ikke er smurt tilstrekkelig, må du ta av sverdet, fjerne støv og sagflis rundt smøreåpningen fra oljekanalene ved tannhullet.

Smør tannhullet i sverdet ved å få litt kjedeolje i smørehullene på det.

Saging

Bruk en skjøteledning som er beregnet til utendørs bruk. Lag en løkke med ledningen tett på kontakten i skjøteledningen, og trekk løkken inn gjennom åpningen i håndtaket bak. Legg løkken rundt ledningsholderen slik at motorsagens støpsel ikke kan trekkes ut av kontakten på skjøteledningen utilsiktet. Koble til motorsagen.

Trekk beskyttelsesskjermen (6) bakover mot det fremre håndtaket (5) for å frigjøre kjedebremsen, slik at sagkjedet kan rotere.

Ta tak i det fremre håndtaket (5) med venstre hånd, og ta tak i det bakre håndtaket (2) med høyre hånd.

Trykk inn sikkerhetsknappen (12), og trykk deretter inn av/på-knappen (3).

Merkl! Sikkerhetsknappen kan slippes når motorsagen er i gang.



Begynn sagingen så snart sagkjedet har nådd full hastighet.

Slipp av/på-knappen umiddelbart hvis sagkjedet binder seg eller setter seg fast i treet. Hvis sagkjedet binder seg og motorsagen slår tilbake, aktiveres kjedebremsen ved at beskyttelsesskjermen skyves fremover.

Motorsagen stanser hvis du slipper av/på-knappen.

OBS! Sagkjedet utvider seg når det blir varmt. Kontroller regelmessig om sagkjedet må strammes til igjen, slik at det ikke faller av sverdet. Hvis sagkjedet strammes ytterligere mens det er varmt, må det løsnes når det nedkjøles, slik at det ikke sitter for stramt.

Tynne greiner kan sages med ett snitt. For å hindre avflaking og brekking bør tykke greiner sages i flere stykker.

Ved saging i tykkere greiner må du først sage på undersiden av greinen ca. 10 cm fra stammen for å hindre at greinen brekker av. Deretter sager du ned på oversiden av greinen. Sag til slutt den gjenværende greinstubben av helt inne ved stammen. Forsegle eventuelt sageflaten for å unngå at treet blør hvis du sager på trær som ikke skal felles.

Saging av ved

Bruk en solid sagbukk ved saging av ved. Sett motorsagen fast på vedemnet ved hjelp av barkstøtten foran på motorsagen, og sag vedemnet ved å vippe bakenden på motorsagen opp med barkstøtten som omdreingspunkt.

Felling

Planlegg og rydd en rømningsvei (C) før du begynner å felle. Rømningsveien må strekke seg tilbake og diagonalt til det bakerste av den forventede falllinjen (A) som illustrert.

- A. Fallretning
- B. Risikoområde
- C. Rømningsvei

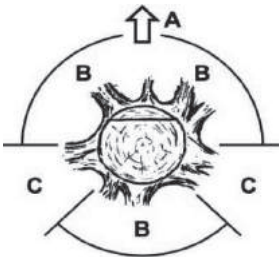

Før fellingens startes må det tas hensyn til treets naturlige helling, plassering av store greiner og vindretning for å vurdere hvilken vei treet vil falle. Fjern smuss, stein, løs bark, klemmer og ledninger fra stedet på reststammen der det skal lages fellesnitt.

Skjæring av undersnitt

Lag forhugget (D) i 1/3 av treets diameter, vinkelrett i forhold til fallretningen (A) som illustrert. Lag først det nedre vannrette snittet. Dette vil bidra til å hindre at sagkjedet eller sverdet klemmes fast når det andre snittet lages.

- A. Fallretning
- D. Forhugg
- E. Fellesnitt
- F. Hengsel

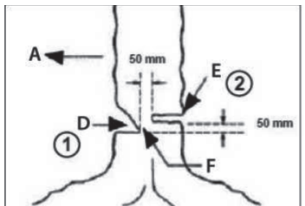

Fellesnitt

Lag fellesnittet (E) minst 5 cm over det vannrette snittet. Hold fellesnittet parallelt med det vannrette snittet.

Lag fellesnittet slik at det er nok tre igjen til at det fungerer som et hengsel.

Hengslet (F) hjelper til med å hindre at treet vrir seg og faller i feil retning. Skjær derfor ikke gjennom hengslet.

Når fellesnittet kommer i nærheten av hengslet, begynner treet å falle.

Hvis det er fare for at treet ikke faller i ønsket retning, eller hvis det vipper bakover og klemmer fast sverdet, må du stanse sagingen før fellesnittet er ferdig og bruke egnede kiler til å åpne snittet, og deretter la treet falle langs den ønskede fallinjen. Når treet begynner å falle, skal motorsagen fjernes fra snittet. Slipp av/på-knappen slik at saken stopper, og bruk deretter den planlagte rømningsveien (C). Se opp for fallende greiner over hodet, og pass på fotfestet.

Kontroller sagkjedet

Man kan se på sagflisen om kjedet trenger å slipes eller skiftes ut. Hvis sagkjedet er sløvt, lager det veldig fin sagflis, og hvis det er skarpt, lager det stor sagflis.

Kjedet kan slipes med en rundfil eller en sagfil med mal (/A) påsatt. Tennene på kjedet kan rettes med en flatfil (B). Tennene har et slitemerke, og når slitasjen når slitemerket, må kjedet skiftes ut.

Kjedet skal alltid håndteres med hansker på.

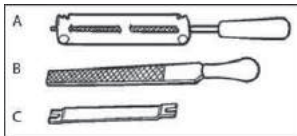

Sliping av kjedet

1. Fest sverdet i en skrustikke eller en slipemaskin. Sagen skal sitte godt fast.
2. Tennene på kjedet sitter vekselvis motsatt. Tennene i den ene retningen må slipes først, og deretter snur du saken for å slippe tennene i den andre retningen. Tennene skal slipes fra midten av sverdet og ut mot sverdkanten. Marker tannen du sliper først, slik at du kan se når alle tennene er slipt.
3. Legg filen vannrett og før den fremover i én bevegelse i en vinkel som angitt av kjedeproduzenten (ofte 30°). Ikke dra filen bakover i filsporet, men løft den fra sporet og fil deretter fremover igjen i én glidende bevegelse. Fil alle tennene med samme antall filstrøk.
4. Oversiden av filen skal være ca. 1/5 over tannen. Sørg for at du har en fil med riktig diameter til kjedet.
5. Fil kjedetennene med en flatfil. Bruk en ryttermal, alle tennene skal ha samme høyde og være ca. 0,60–0,65 mm under skjæretennene.

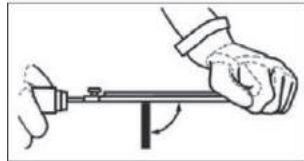
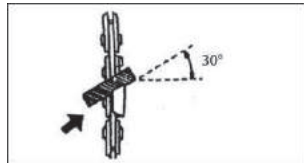

Rengjøring og vedlikehold

Fjern alle sagrester fra maskinen. På steder det er vanskelig å komme til, kan du bruke en klut som er fuktet med såpevann eller en myk børste. Tørk deretter av med en tørr klut.

Sørg for at kjøleflensene og ventilasjonsåbningene til den elektriske motoren rengjøres, at støv og smuss fjernes og at sverdetts kjedespor og oljekanal er rene.

Kontroller den elektriske motorsagen for slitte eller skadede deler. Slike deler må byttes.

Kontroller at sverdet er helt og at kjedesporet ikke er skadet. Fil bort eventuelle ujevnheter, og fas av oversiden ved hjelp av en flat fil. Sverdet bør snus regelmessig for maksimal levetid. Smør sverdetts nesehjul med universalfett.

Kontroller at sagkjedet er skarpt. Bytt eller fil det ved behov.

Produsert i Kina.

Produsent:

jem & fix A/S

Skomagervej 12

DK-7100 Vejle

Importert av:

QuineQuintax ApS

Middelfartvej 3

DK-9220 Aalborg Ø

www.quine.dk



Elektrisk og elektronisk utstyr (EEE) inneholder materialer, komponenter og stoffer, der kan være farlige og skadelige for menneskers helse og for miljøet, hvis elektronisk og elektrisk avfall (WEEE) ikke avhendes riktig.

Produkter, der er merket med en søppeldunk med kryss over, er elektrisk og elektronisk utstyr.

Søppeldunken med kryss symboliserer, at avfall av elektrisk og elektronisk utstyr ikke må

Kastes i det usorterte husholdningsavfallet, men behandles som spesialavfall.

EU-OVERENSSTEMMELSESESKLÆRING

Bemyndiget repræsentant:	
Firmanavn	QuineQuintax ApS
Adresse	Middelfartvej 3
Postnummer	9220
By	Aalborg Øst
Land	Danmark
Denne overensstemmelseserklæring er udstedt med producenten som eneansvarlig, og producenten erklærer herved, at produktet:	
Produktidentifikation:	Garden kædesav 1800W Art nr. 9054625 / 76700560
er i overensstemmelse med bestemmelserne i følgende EU-direktiv(er) (inklusive alle gældende ændringer)	
Reference-nr.	Titel
2006/42/EF	Maskindirektivet
2014/30/EU	EMC-direktivet
2011/65/EU	RoHS-direktivet
1907/2006/EU	REACH forordning
Referencer til standarder og/eller tekniske specifikationer gældende for denne overensstemmelseserklæring, eller dele heraf:	
Harmoniseret standard nr.	
EN 62841-1:2015/A11:2022	
EN 62841-4-1:2020	
EN 55014-1:2017/A11:2020	
EN IEC 55014-1:2021	
EN 55014-2:2015	
EN IEC 55014-2:2021	
EN IEC 61000-3-2:2019	
EN IEC 61000-3-11:2019	
Aalborg 01/10/2023	
 Josephine Quintessenza Produktchef	