



**KOMPOSTKVÆRN 2500 W / KOMPOSTKVARN
2500 W / KOMPOSTKVERN 2500 W**



Art nr 9040571 / 76701020

EAN nr 5709133760328

Læs brugervejledningen omhyggeligt før kompostkværnen tages i brug.

SIKKERHEDSANVISNINGER

Vigtige sikkerhedsadvarsler

- Pak forsigtigt produktet ud, og smid ikke dele fra pakken væk, før du har fundet alle produktets komponenter.
- Opbevar produktet på et tørt sted uden for børns rækkevidde.
- Læs alle advarsler og brugsanvisninger. Manglende overholdelse af advarsler og brugsanvisninger kan resultere i en ulykke, brand og/eller alvorlig personskade.

Emballage

Produktet er anbragt i emballage, der forhindrer beskadigelse under transport. Denne emballage er et råmateriale og kan derfor afleveres til genbrug.

Brugsanvisning

Før du begynder at arbejde med maskinen, skal du læse de følgende sikkerhedsregler og brugsanvisninger. Sæt dig ind i betjeningslementerne og korrekt brug af enheden. Opbevar altid brugsanvisningen et sikkert sted, så du kan slå op i den på et senere tidspunkt. Vi anbefaler, at du som minimum opbevarer den originale emballage inklusive de indvendige emballagematerialer, kvitteringen og garantibeviset i garantiperioden. I tilfælde af transport skal maskinen pakkes i den originale kasse fra producenten, hvilket sikrer maksimal beskyttelse af produktet under en eventuel transport (f.eks. flytning eller forsendelse til et servicecenter).

Bemærk: Hvis du overdrager maskinen til en anden person, skal den overdrages sammen med brugsanvisningen. Overholdelse af den vedlagte brugsanvisning er en forudsætning for korrekt brug af maskinen. Brugsanvisningen indeholder også instruktioner for betjening, vedligeholdelse og reparationer.

Producenten påtager sig intet ansvar for ulykker eller skader som følge af manglende overholdelse af denne brugsanvisning.

SYMBOLER

	Advarsel / fare!		Advarsel! Stik ikke hænder eller fødder ind under maskinens afdækning, mens den er i gang
	Advarsel! Pas på genstande, der slynges ud.		Hvis ledningen bliver beskadiget under brug, skal den straks afbrydes fra stikkontakten.
	Læs denne brugsanvisning omhyggeligt		Forsigtig! Roterende elektrisk værktøj!
	Hold tilskuere på afstand.		Brug øjen- og høreværn, når du betjener denne enhed.

BESKRIVELSE AF MASKINEN

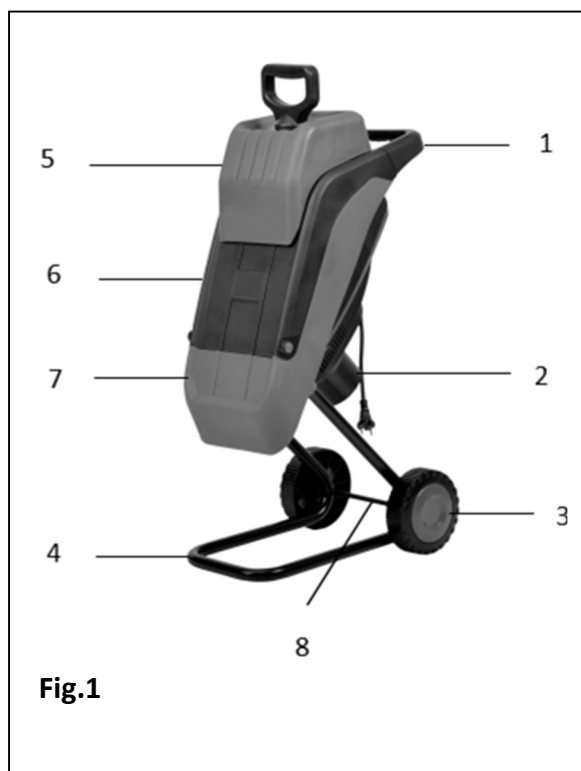

1. Afdækning med håndtag
2. Motorhus
3. Hjul med hjulkapsel
4. Stel
5. Påfyldningstragt
6. Kompostkværnens hus
7. Udløbsskakt
8. Aksel
9. Justeringsknap på trykpladeafdækningen
10. Hovedafbryder
11. Låsekontakt (afbryder)

PRINCIPPER FOR SIKKER DRIFT

Råd

Før du begynder at arbejde med dette udstyr, skal du læse brugsanvisningen omhyggeligt.

Forberedelse til drift

- Lad ikke børn betjene udstyret.
- Brug ikke maskinen i nærheden af tilskuere.
- Brug ikke elledningen, hvis den er beskadiget. Hvis elledningen er blevet beskadiget under arbejdet med maskinen, må du ikke berøre ledningen, før den er afbrudt fra stikkontakten. Den beskadigede, strømførende ledning kan skade dig alvorligt.
- Brug altid øjenværn, når du betjener maskinen.
- Undgå at bruge løstsiddende tøj med flagrende snore og bånd.
- Brug kun udstyret i et åbent område (dvs. f.eks. i sikker afstand fra vægge og lignende genstande). Brug kun udstyret på et fast og jævnt underlag.
- Brug ikke udstyret på en asfalt- eller grusoverflade, hvor der er risiko for personskade som følge af, at det bearbejdede materiale slynges ud.
- Før du starter maskinen, skal du kontrollere, at alle skruer, bolte, møtrikker og andre fastgørelsesanordninger er korrekt fastgjort, og at beskyttelseskomponenter som afskærmninger og skærme er på plads. Fjern beskadigede eller ulæselige mærkater fra maskinen.

Drift

- Før du starter maskinen, skal du sørge for, at påfyldningskammeret er tomt.
- Hold ansigt og krop væk fra påfyldningsåbningen.
- Lad ikke dine hænder eller andre dele af din krop eller dit tøj komme i nærheden af påfyldningskammeret (herefter kaldet påfyldningstragten), udløbet (herefter kaldet udløbsskakten) eller nogen anden bevægelig del af maskinen.
- Læn dig ikke forover. Stå aldrig på et højere niveau end maskinens fod, når der fyldes materiale i påfyldningstragten.
- Når du betjener dette udstyr, skal du altid holde dig væk fra udløbsområdet, som vi kan kalde udløbsskakten.
- Når du indfører materiale i kompostkværnen, skal du være yderst opmærksom på, at fremmedlegemer som sten, glas, metal og lignende ikke kommer med.
- Hvis snittemekanismen rammer et fremmedlegeme, eller hvis maskinen begynder at lave usædvanlige lyde eller vibrationer, skal du standse maskinen og afbryde strømforsyningen. Udfør følgende trin:
 - Kontrollér og spænd alle løse, bevægelige komponenter.
 - Reparer alle beskadigede dele, eller udskift dem med nye med tilsvarende egenskaber.
- Lad ikke bearbejdet materiale hobe sig op i udløbsområdet; det kan forårsage funktionsfejl og kan resultere i, at materialet slår tilbage gennem påfyldningsåbningen.
- Hvis maskinen bliver blokeret, skal du slukke for drivenheden, før du fjerner blokeringen. Lad ikke fragmenter af bearbejdet materiale komme ind i enheden. På den måde undgår du permanent skade eller eventuel antændelse.
- Sørg for, at alle afdækninger og afledningsplader er i god stand og på plads.
- Transportér aldrig udstyret med tændt drivenhed.
- Når du forlader udstyret, skal du slukke for drivenheden og afbryde den fra stikkontakten.
- Vip aldrig kompostkværnen, mens den er tilsluttet strøm.
- Hold forlængerledningen(-erne) væk fra snittemekanismens dele. Undgå at beskadige dem, så du undgår risiko for elektrisk stød.

VEDLIGEHOLDELSE OG OPBEVARING

- Hvis du ønsker at foretage et serviceeftersyn eller opbevare eller udskifte en komponent, skal du slukke motoren, afbryde udstyret fra stikkontakten og sikre dig, at alle bevægelige dele er stoppet. Vent, til udstyret er kølet af, før du begynder at udføre den planlagte aktivitet.
- Lad udstyret køle af før opbevaring.
- Når du udfører serviceeftersyn på snittemekanismen, skal du huske, at mekanismen kan tændes manuelt på trods af låsekontakten.
- Hold motorens ventilationsåbninger rene – ikke kun for rester af snittet materiale, men også for alt opsamlet haveaffald – det mindsker risikoen for brand.
- Hvis du bruger en forlængerledning til at tilslutte udstyret til stikkontakten, må den ikke være tyndere end den elledning, der hører til udstyret.
- Kontrollér jævnligt stikkontakten og forlængerledningen (hvis du bruger en sådan) for tegn på skader eller slitage. Brug ikke udstyret, hvis det er beskadiget eller slidt.
- Deaktiver aldrig låsekontakten.

SIKKERHEDSFORANSTALTNINGER OG ANVISNINGER

ADVARSEL! Når du bruger det elektriske haveudstyr, skal du overholde de forebyggende sikkerhedsforanstaltninger for at reducere risikoen for brand, elektrisk stød og sundhedsskader.

VIGTIGT – Sikkerhed, helbred og omgivelser

- En nødvendig forudsætning for sikker brug af dette elektriske udstyr er, at du har sat dig ind i principperne for sikker drift og følger dem.
- Før du begynder at bruge dette produkt, skal du læse denne brugsanvisning omhyggeligt og opbevare den til senere brug.
- Før du bruger dette produkt første gang, skal du læse anvisningerne nedenfor og kontrollere, at følgende er udført:
 - Elledningens kappe er sikkert fastgjort med en tilslutningsklemme.
 - Forlængerledningens kappe er ubeskadiget.
 - Ledningen/ledningerne er ført, så risikoen for beskadigelse eller utilsigtet slukning er elimineret.
 - Elledningen er rullet helt af rullen, så den ikke bliver overophedet.

ADVARSEL! Vær opmærksom på følgende!

- Når du tænder for udstyr, der forsynes med vekselstrøm, bemærker du muligvis et kortvarigt spændingsfald. Dette fald kan også påvirke andre enheder (f.eks. få lamper til at flimre). Men hvis vekselstrømsimpedansen (Z_{max}) er mindre end 0,40 ohm ved 50 Hz, skal du ikke bekymre dig om denne fejl. Kontakt din lokale el-leverandør for at få yderligere oplysninger.

Brug en forlængerledning, der er beregnet til udendørs brug. Når du bruger kompostkværnen udendørs, må du kun bruge forlængerledninger, der er beregnet til udendørs brug, til tilslutning til stikkontakten.

Hold arbejdsområdet rent! Rod og snavs kan forårsage ulykker.

Sørg for egnede arbejdsforhold.

- Undgå at udsætte det elektriske udstyr for regn.
- Brug ikke det elektriske udstyr i regn eller fugtigt vejr.
- Arbejdsområdet skal være godt oplyst.
- Brug ikke det elektriske udstyr i en brandfarlig eller eksplosiv atmosfære.

Beskyt dig selv mod elektrisk stød! Undgå fysisk kontakt med jordforbundne genstande, f.eks. rør, ledninger osv.

ADVARSEL! Vær forsigtig i nærheden af børn og dyr!

Lad ikke tilskuere røre ved maskinen eller forlængerledningen. Hold alle tilskuere, især børn og dyr, væk fra arbejdsområdet.

Stil maskinen til opbevaring, hvis du ikke bruger den! Hvis udstyret ikke bruges, skal det opbevares et tørt sted uden for børns rækkevidde.

Brug de rigtige redskaber! Brug ikke dette elektriske udstyr til opgaver, som det ikke er beregnet eller designet til.

Brug egnet beklædning! Undgå at bruge løstsiddende tøj og smykker, når du arbejder med kompostkværnen. Maskinen kan få fat i dem! Når du arbejder med udstyret udendørs, skal

du bruge handsker og fodtøj med skridsikre såler. Opsæt og tildæk langt hår, så maskinen ikke kan få fat i det.

Brug værnemidler under arbejdet! Brug øjenværn, ansigtsværn eller en særlig støvmaske, hvis det er nødvendigt, når du udfører det planlagte arbejde. Brug høreværn, hvis du arbejder i længere tid, eller hvis du udfører særligt støjende arbejde.

Yderligere tips ... Du skal vælge passende redskaber for at udføre opgaven optimalt. Brug ikke et uegnet redskab til den krævede aktivitet. Overvej nøje, hvilket redskab du skal bruge til hvilken aktivitet.

Hold godt fast! Brug skruetvinger eller en skruestik til at fastgøre redskabet.

Vær forsigtig med elledningen! Sørg for, at ledningen er fastgjort korrekt og sikkert, så den ikke bliver afbrudt, ødelagt eller beskadiget på anden måde, f.eks. som følge af utilstrækkelig belastningsevne.

Træk ikke i elledningen! Håndter aldrig udstyret ved at trække i ledningen. Forsøg aldrig at afbryde ledningen fra stikkontakten på denne måde. Beskyt ledningen mod ild, olie og skarpe kanter.

Hold balancen! Bevar altid balancen og fodfæstet.

Vedligehold dine redskaber! Hold snittemekanismens klinge skarp og ren. På den måde kan du forbedre dens ydeevne. Vær omhyggelig med smøring og udskiftning af slidte dele. Kontrollér elledningen regelmæssigt, og få den repareret hos et autoriseret servicecenter, hvis det er nødvendigt. Hold øje med forlængerledningens tilstand. Hold udstyrets håndtag tørre, rene og uden rester af olie og fedt.

Vær altid forberedt! Før næste brug skal du kontrollere eller reparere sikkerhedsstopet og alle andre komponenter, som er beskadigede, så de fungerer korrekt. Kontrollér, at alle maskinens bevægelige dele og deres komponenter fungerer og er justeret korrekt. Hvis beskyttelseskærme eller andre elementer med et lignende formål er blevet beskadiget, skal de udskiftes hos et autoriseret servicecenter, medmindre andet er angivet i denne brugsanvisning. Få også defekte betjeningselementer (kontakter) udskiftet hos et autoriseret servicecenter. Hvis de ikke fungerer korrekt, må du ikke bruge udstyret.

Risiko for elektrisk stød!

Hvis du ikke bruger udstyret eller har til hensigt at udføre en reparation eller udskiftning af en defekt komponent (f.eks. en klinge), skal du altid slukke for udstyret og tage stikket ud af stikkontakten først!

Vanen er stærkere end fornuften! Før du genaktiverer maskinen efter et udført servicearbejde, skal du sikre dig, at du har afmonteret det værktøj, du lige har brugt (skruenøgler, svensknøgler osv.).

Vær opmærksom! Flyt ikke udstyr med tilsluttet strøm, mens du har fingeren på kontakten. Sørg for, at afbryderen er slukket, før du tilslutter udstyret til stikkontakten.

Brug din sunde fornuft! Brug din sunde fornuft, og anvend ikke udstyret, hvis du f.eks. er træt!

ADVARSEL! Brug af komponenter eller dele, der ikke er angivet/anbefalet i denne brugsanvisning, øger risikoen for personskade.

Kontakt en fagperson! Dette elektriske udstyr er i overensstemmelse med de relaterede sikkerhedskrav. Overlad reparationer til en kompetent fagperson, der bruger originale reservedele. Gør du ikke det, udsættes du som bruger for sundhedsrisiko. Forsøg ikke at

åbne redskabets afdækning. En relevant fagperson har kompetence til at udskifte elledningen.

Yderligere sikkerhedsanvisninger

- Stikkontaktens spænding skal svare til den spænding, der er angivet på det pågældende typeskilt på udstyret.
- Det anbefales at bruge kompostkværnen med et motorværn på ikke over 30 mA.
- Hvis det er muligt, skal du vælge en forlængerledning med lyse (tydelige) farver, så den er lettere at se.
- Vær forsigtig i det øjeblik, du starter knivene i udstyret.
- Brug ikke ledningen til andre formål. Brug aldrig ledningen som bugseringsanordning ved håndtering eller som "fjernbetjening" af stikkontakten, når du tager ledningen ud. Beskyt ledningen mod varmekilder, olie og skarpe genstande (pas på skarpe kanter)! Placer og fastgør ledningen, så den ikke er i vejen, ikke er til fare og ikke kan blive beskadiget. Forsøg ikke at afmontere udstyrets hus. Forsøg ikke at ændre udstyret.
- Kun en fagperson fra et autoriseret servicecenter kan reparere elledningen.
- Brug ikke kompostkværnen, hvis ledningerne er beskadigede eller slidte.
- Tilslut ikke den beskadigede ledning til en stikkontakt. Rør ikke ved den beskadigede ledning, hvis den stadig er tilsluttet stikkontakten. Den beskadigede ledning er strømførende og farlig.
- Rør ikke ved snittemekanismens komponenter, hvis udstyret stadig er tilsluttet stikkontakten, og kompostkværnens knive ikke er stoppet helt endnu.
- Hold forlængerledningen på sikker afstand af snittemekanismen. Mekanismens klinger kan beskadige ledningen og gøre mekanismen strømførende.
- Tag stikket på elledningen ud af stikkontakten:
 - når du efterlader udstyret uden opsyn uanset tidsrum.
 - før du kontrollerer, rengør eller udfører servicearbejde på udstyret.
- efter at have ramt et fremmedlegeme. Undersøg derefter udstyret for skader, og foretag reparationer efter behov.
 - hvis udstyret begynder at vibrere unormalt.

Hvordan udskiftes elstikket?

- Hvis stikket er beskadiget og skal udskiftes, skal du kontakte en autoriseret elektriker.
- Brug aldrig stikket, hvis det er beskadiget eller ufuldstændigt.

SAMLING

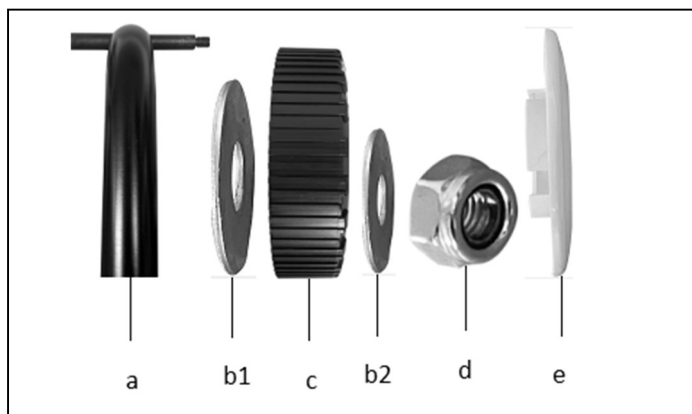
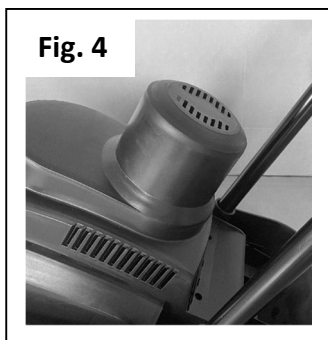
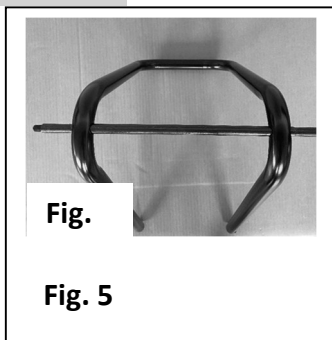

1. Vend maskinen på hovedet.
2. Sæt stellet (4) ind i huset (6) (fig. 4), og fastgør det med de medfølgende skruer.
3. Før akslen (8) ind gennem åbningerne i stellet (4) (fig. 3).
4. Monter hjulene som vist på billedet (fig. 5).
 - a - hjulaksel
 - b1 - skive (stor)
 - c - hjul
 - b2 - skive (lille)
 - d - møtrik
 - e - hjulkapsel
5. Spænd fastgørelsesskruen på klingehovedets afdækning (9) (fig. 2), der er udstyret med en nødafbryder.

SÅDAN BRUGES PRODUKTET

- Før brug skal du sætte dig godt ind i brugsanvisningen og selve maskinen.
- Før du arbejder med maskinen, skal du slukke for den, tage stikket ud af stikkontakten og sikre dig, at alle bevægelige dele er standset helt.
- Undersøg først omhyggeligt det materiale, du ønsker at bearbejde. Fjern alle fremmedlegemer, som kan blive slynget ud af maskinen eller sætte sig fast i den under bearbejdningen. Fjern jord fra rødder. Kom ikke fremmedlegemer som sten, glas, metalstykker, fibre eller plastmaterialer i påfyldningstragten! Kompostkværnens knive kan blive beskadiget.
- Anbring altid maskinen på et jævnt og fast underlag. Læn dig ikke forover, og lav ikke unødvendige bevægelser, når du betjener kompostkværnen.
- Lad de roterende knive i snitemekanismen nå det maksimale omdrejningstal, og kom først derefter det materiale, der skal snittes, i påfyldningstragten.
- Brug kun maskinen til at snitte følgende materialer:
 - kviste og grene (maks. 40 mm i diameter)
 - affald fra buskrydning
 - affald fra hækklipning
 - rester af planter og andet haveaffald
 - blade og rødder fra planter (fjern jorden fra rødderne, før de snittes)
- Kom ikke blødt biokøkkenaffald i maskinen, men læg det i kompostbunken.
- Hvis materialet ikke er for uhåndterligt, skal det placeres i hjørnet af påfyldningstragten. Knivene trækker det ind uden yderligere hjælp.
- Læg kun så meget materiale i, som kan føres ind i påfyldningsåbningen, uden at det sætter sig fast og blokerer.

ADVARSEL! Længere materialestykker kan vende sig rundt og ramme dig, mens de trækkes ind i snittemekanismen. Hold derfor sikker afstand til påfyldningstragten!

- Sørg for, at det snittede materiale frit kan komme ud af udløbsskakten.
- For at opnå bedre kompostering kan du bearbejde materialet i kompostkværnen to gange.
- Lad ikke det bearbejdede materiale hobe sig op under udløbsskakten, så det når op til snittemekanismen. Det vil medføre blokering af knivene og derefter af påfyldningstragten.
- Organiske materialer har et højt indhold af vand og saft, som kan sætte sig fast på udstyret og tilstoppe det. Derfor bør du opbevare materialerne i nogle dage og lade dem tørre ind, før du snitter dem. Ovennævnte gælder dog ikke for større grene, som bearbejdes optimalt, mens de er friske.
- Hvis knivene stopper under snitningen, skal du straks stoppe kompostkværnen. Tag derefter stikket ud af stikkontakten, og søg efter årsagen til problemet.
- Fjern alle rester af bearbejdet materiale fra knivenes klinger, og efterse derefter knivene grundigt for at sikre, at de ikke er blevet beskadiget. Fortsæt først derefter med at snitte.
- Hvis klingens stopper i mere end 5 sekunder, slukkes maskinen ved hjælp af overspændingsafbryderen. Vent mindst 1 minut, og lad maskinen køle af, før du tænder den igen. Tryk derefter på overspændingsafbryderen og så hovedafbryderen (tænd/sluk) for at genstarte maskinen.
- Hvis klingens på snittemekanismen rammer et fremmedlegeme, eller hvis maskinen begynder at lave usædvanlig støj eller unormale vibrationer, skal du straks slukke den og vente, indtil klingens holder op med at rotere og stadig er på plads. Tag stikket ud af stikkontakten, og følg derefter nedenstående fremgangsmåde:
 - Undersøg for beskadigelse.
 - Udskift eller reparer alle beskadigede komponenter.
 - Kontrollér, om der er løse komponenter på grund af hændelsen, og spænd dem fast.
- Hvis udstyret blokeres, skal du slukke maskinen og vente, indtil klingens er stoppet. Før du rengør udstyret, skal du tage stikket på elledningen/forlængerledningen ud af stikkontakten.
- Rengør motorens ventilationsåbninger for materialerester og andet snavs. På den måde reducerer du risikoen for motorskade og mulig brand.
- Når du afbryder dit arbejde og forlader arbejdspladsen, skal du slukke maskinen, vente til snittemekanismens knive stopper og tage stikket på elledningen ud af stikkontakten.
- Lad ikke bearbejdet materiale ophobe sig i udløbsområdet. På den måde eliminerer du risikoen for tilbageslag gennem påfyldningstragtens åbning.

SÅDAN HÅNTERES PRODUKTET

Tænding og standsning af kompostkværnen

- Brug hovedafbryderen (10) til at tænde og slukke kompostkværnen (fig. 2) - TÆNDT-positionen er markeret med "I", SLUKKET-positionen med "O".
- Hvis maskinen ikke kører, skal du trykke på "låsekontakten" (11) (fig. 2), mens du kontrollerer, at maskinen (elledningens stik) er tilsluttet til stikkontakten.
- Lad maskinens motor køre uden belastning i flere sekunder, og start først derefter snitningen.
- Låsekontakten aktiveres under følgende omstændigheder:
 - ophobning af snittet materiale omkring snittevalsen.

- overbelastning af motoren.
- bearbejdet materiale blokerer snittevalsernes klinger.
- Hvis låsekontakten er blevet aktiveret, skal du slukke for kompostkværnen og afbryde den fra stikkontakten.
 - Skru styringen af kompostkværnen nederst på hovedet, og åbn den øverste del.
 - Fjern snavset eller forhindringen fra snitteområdet.
 - Sæt den øverste del på igen, og spænd kompostkværnens styring.
 - Lad motoren være standset i flere minutter for at køle af.
 - Tilslut til stikkontakten igen, og tryk på låsekontakten.
 - For at tænde kompostkværnen igen skal du trykke på hovedafbryderen (10) (fig. 2) - position "I".

ADVARSEL! Afmonter ALDRIG justeringsknappen på trykpladeafdækningen uden først at slukke for hovedafbryderen ("tænd/sluk"-knap) og trække stikket på elledningen ud af stikkontakten.

ADVARSEL! Kompostkværnen stopper snitningen inden for 5 sekunder efter, at den er slukket ved at trykke på hovedafbryderen.

Brug af skubbestangen

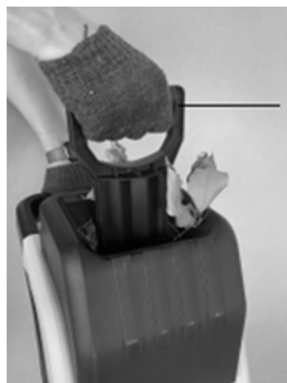

12

- Skubbestangen fungerer som hjælp, når påfyldningstragten fyldes med småt materiale (f.eks. små kviste, blade, andet haveaffald og grønt).
- Fyld påfyldningstragten.
- Tryk materialet hen imod klingskiven ved hjælp af skubbestangen (12). Vent, til materialet er snittet, og fyld først derefter den næste portion i.

Fig. 6

ADVARSEL! Stik aldrig dine fingre ind i påfyldningstragten! Brug aldrig udstyret uden påfyldningstragten! Læn dig ikke ind over påfyldningstragten!

Hvordan opsamler man det snittede materiale?

- Sluk for drivenheden, før du flytter posen tættere på eller længere væk.
- Du kan bruge opsamlingsposen til opsamling af materialet (hvis den medfølger ved levering), eller du kan placere kompostkværnen på en presenning for at opsamle det snittede materiale.
- Hvis du bruger opsamlingsposen, skal du fastgøre begge posens hanke til udløbsskakten.

ADVARSEL! Tildæk ikke ventilationsåbningerne i maskinens hus med opsamlingsposen eller snittet materiale.

Hvad skal man gøre ved udskiftning af knive?

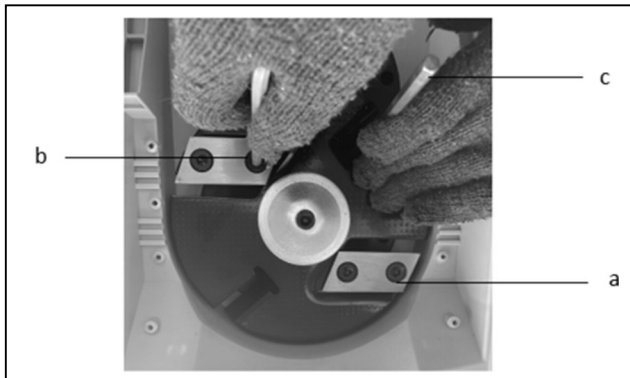

- Sluk kompostkværnen, og tag stikket ud af stikkontakten.
- Afmonter den øverste del af påfyldningstragten ved at skrue justeringsknappen på trykpladedækslet af.
- Knivene er dobbeltsidede. Hvis klingens slidt ned, kan den vendes om og bruges på den anden side.
- Du skal bruge handsker, når du håndterer knivene for at udskifte dem.

- Fasthold snittevalsen ved hjælp af en skrueøgle (c). Skru begge indvendige sekskantmøtrikker (b) af, mens du lægger mærke til knivens skærevinkel.
- Tag kniven af, og drej den 180 grader (a); anbring klingens underside på valsen, så undersiden peger nedad.
- Følg samme fremgangsmåde ved udskiftning af den anden kniv.
- Hvis begge knivklinger er slidte, skal de udskiftes samtidig. De kan slibes igen. (Slibning skal udføres af en fagperson) Vi anbefaler ikke denne løsning, da knivenes absolutte balance på valsen er meget vigtig for maskinens korrekte funktion. Den mindste ubalance kan medføre beskadigelse af maskinen eller endda personskade på den person, der betjener maskinen.

VEDLIGEHOLDELSE

ADVARSEL! Sørg for, at maskinen er afbrudt fra stikkontakten, når du udfører vedligeholdelse og rengøring.

- Før et serviceeftersyn, opbevaring eller udskiftning af komponenter skal motoren slukkes, og udstyret skal afbrydes fra stikkontakten.
- Hvis der bruges forlængerledning, må den ikke være tyndere end den elledning, der hører til udstyret.
- Kontrollér jævnligt elledningen og den eventuelt anvendte forlængerledning for tegn på slitage. I tilfælde af beskadigelse må udstyret ikke bruges.
- Når du udfører serviceeftersyn på snittemekanismen, skal du huske, at mekanismen kan tændes manuelt på trods af låsekontaktens stop.
- Deaktiver aldrig låsekontaktens stop.
- Fjern snavs fra udstyret ved hjælp af en børste.
- Rengør altid maskinen, hver gang du har brugt den. Brug sæbe og en våd klud til at rengøre plastdelene. Brug ikke skrappe stoffer og opløsningsmidler.
- Rengør aldrig kompostkværnen med vandstråle. Beskyt udstyret mod vand.
- Brug kun kompostkværnen med det anbefalede tilbehør.

TEKNISKE DATA

Spænding/frekvens	230V~ 50 Hz
effekt (W)	2500
Hastighed uden belastning (o/m)	4500
Maks. skærediameter (mm)	Ø45
Lydtrykniveau dB(A)	96,7
Lydeffektniveau dB(A)	106
Vibration (m/s ²)	< 2,5
Nettovægt (kg)	10,3
Kapslingsklasse	IPX4
Opsamler (liter)	50

SÄKERHETSINSTRUKTIONER

Viktiga säkerhetsvarningar

- Packa försiktigt upp produkten och var noga med att inte kasta några delar av förpackningen innan du har hittat alla delar till produkten.
- Förvara produkten på en torr plats utom räckhåll för barn.
- Läs alla varningar och anvisningar. Att inte följa varningar och anvisningar kan resultera i olycka, brand och/eller allvarlig skada.

Förpackning

Produkten är placerad i en förpackning som skyddar mot skador under transport.

Förpackningen är en råvara och kan därför återvinnas.





Bruksanvisning

Innan du börjar arbeta med maskinen ska du läsa nedanstående säkerhetsbestämmelser och bruksanvisningen. Bekanta dig med delarna och hur du korrekt använder redskapet. Förvara bruksanvisningen på en säker plats för framtida referens. Vi rekommenderar att du behåller originalförpackningen med det inre förpackningsmaterialet, kvittot och garantikortet under minst garantitiden. Vid transport packar du in maskinen i originallådan från tillverkaren och ser till att den är maximalt skyddad under en eventuell transport (t.ex. vid flytt eller om du behöver skicka den till ett servicecenter).

Obs! Om du överlämnar maskinen till någon annan ska du göra det tillsammans med bruksanvisningen. Att följa bifogade instruktioner är en förutsättning för att använda maskinen korrekt. Bruksanvisningen består även av driftsinstruktioner, underhåll och reparationer.

Tillverkaren ansvarar inte för olyckor eller skador till följd av att instruktionerna i denna bruksanvisning inte har följts.

SYMBOLER

	Varning/fara!		Varning! Stoppa inte in händer eller fötter under maskinens hölje när den körs
	Varning! Se upp för föremål som slungas ut.		Om sladden skadas under användning ska den omedelbart tas bort från eluttaget.
	Läs denna bruksanvisning noga		Obs! Roterande elektriskt redskap!
	Håll undan åskådare.		Bär skyddsglasögon och hörselskydd när du kör detta redskap.

BESKRIVNING AV MASKINEN

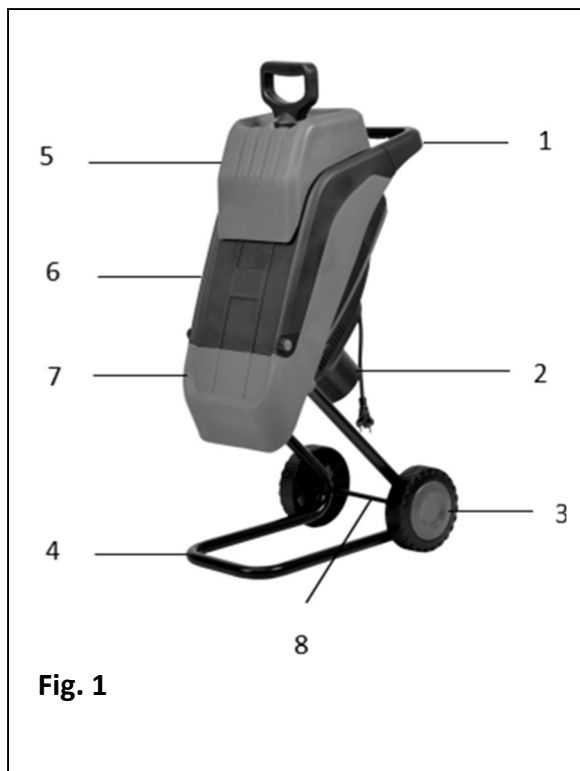

1. Hölje med handtag
2. Motorhus
3. Hjul med hölje
4. Chassi
5. Matartratt
6. Kvarndel
7. Utkastare
8. Axel
9. Justeringsknapp för mataren
10. Huvudbrytare
11. Säkerhetsbrytare (jordfelsbrytare)

REGLER FÖR SÄKER HANTERING

Råd

Innan du börjar arbeta med redskapet bör du läsa bruksanvisningen noga.

Driftsförberedelser

- Låt inte barn använda redskapet.
- Använd inte redskapet direkt intill andra personer.
- Använd inte strömförsörjningskabeln om den är skadad. Om strömförsörjningskabeln skulle skadas under tiden som redskapet är i drift ska du inte vidröra kabeln innan du har tagit bort den från eluttaget. En strömförande skadad kabel kan innebära allvarlig skada.
- Bär alltid skyddsglasögon när du kör redskapet.
- Bär inga löst sittande kläder med fladdrande band.
- Använd endast redskapet i ett öppet utrymme (t.ex. på säkert avstånd från väggar och liknande föremål). Arbeta endast på ett fast och jämnt underlag.
- Använd inte redskapet på ett stenbelagt eller grusat underlag där det finns risk för skador på grund av att behandlat material slungas ut.
- Innan redskapet startas ska du kontrollera att alla skruvar, bultar, muttrar och andra fästordningar sitter ordentligt och att alla skyddande delar som skärmar och liknande sitter på plats. Ta bort skadade eller oläsliga etiketter från maskinen.

Drift

- Innan du startar maskinen ska du se till att matarkammaren är tom.
- Se till att ansikte och kropp inte befinner sig intill mataröppningen.
- Se till att händer eller andra kroppsdelar eller kläder inte kommer i närheten av

matarkammaren (i fortsättningen matartratt), utkastaren eller i närheten av maskinens rörliga delar.

- Luta dig inte över kompostkvarnen. Stå aldrig på en högre nivå än maskinens underdel när du matar in material i matartratten.
- När du använder maskinen ska du alltid stå en bit ifrån utkastaren.
- När du matar in material i kompostkvarnen ska du vara mycket noga med att främmande föremål som stenar, glas, metall osv. inte följer med.
- Om kvarnen nås av främmande föremål eller om maskinen börjar göra ovanliga ljud eller vibrerar ska maskinen stoppas och skiljas från strömförsörjningen. Gör följande:
 - Kontrollera och skruva åt alla lösa delar.
 - Reparera eventuella skadade delar eller ersätt med nya med motsvarande egenskaper.
- Låt inte processat material samlas i utkastområdet – det kan leda till felaktig funktion och kan resultera i att materialet kastas ut bakåt ur mataröppningen.
- Om det blir stopp i maskinen ska den stängas av innan blockeringen avlägsnas. Lägg inte in processat material i enheten, undvik att den skadas permanent eller eventuellt antänder.
- Se till att alla kåpor och deflektorer är i bra skick och sitter på plats.
- Transportera aldrig redskapet med drivenheten på.
- Stäng av drivenheten och dra ur strömkontakten så fort du lämnar redskapet.
- Luta aldrig kompostkvarnen när strömmen är påslagen.
- Se till att förlängningskablarna inte är i närheten av kvarnen. Undvik att de skadas och kan orsaka elektriska stötar.

UNDERHÅLL OCH FÖRVARING

- Om du tänker utföra serviceinspektion, förvaring eller ersätta vissa delar ska du stänga av motorn, dra ur sladden från elkontakten och se till att alla rörliga delar har stannat. Innan du börjar med den planerade aktiviteten ska du vänta tills redskapet har svalnat.
- Låt redskapet svalna innan du ställer in det för förvaring.
- När du utför serviceunderhåll på kvarnmekanismen är det viktigt att komma ihåg att mekanismen kan sättas på manuellt trots att säkerhetsbrytaren är av.
- Se till att motorns ventilationshål är rena – inte bara från kvarnrester utan även från annat trädgårdsavfall – för att minska brandrisken.
- Om förlängningskabeln används för att ansluta redskapet till eluttaget får den inte vara lättare än den strömkabel som hör till redskapet.
- Kontrollera strömkabelns och förlängningskabelns (om den används) skick regelbundet på skador eller slitage. Använd i så fall inte redskapet.
- Inaktivera aldrig säkerhetsbrytaren.

SÄKERHETSÅTGÄRDER OCH SÄKERHETSINSTRUKTIONER

VARNING! Följ förebyggande säkerhetsåtgärder för att minska brandrisk, risk för elektriska stötar och personskador när du använder elektriska trädgårdsredskap.

VIKTIGT – Säkerhet, hälsa och omgivning

- Det är nödvändigt att känna till principerna för en säker hantering av detta elektriska redskap innan det används och att följa dem.
- Innan du börjar använda denna produkt ska du läsa igenom bruksanvisningen noga och behålla den för framtida referens.
- Innan första användningen ska du läsa anvisningarna nedan och kontrollera följande:

- Strömkabelns hölje sitter ordentligt fast med anslutningsklämma.
- Förlängningskabelns hölje är inte skadat.
- Kabeln/kablarna ligger så att de inte riskerar att skadas eller kapas av en olyckshändelse.
- Strömförsörjningskabeln är helt utdragen så att den inte riskerar att överhettas.

WARNING! Observera!

- Om du startar redskapet med växelström kan du märka en kort spänningsminskning. Denna minskning kan även påverka andra enheter (till exempel att lampor flackar till). Men om impedansen för växelströmmen (Z_{max}) är mindre än 0,40 ohm vid 50 Hz finns ingen risk för detta. Kontakta din lokala elleverantör för mer information.

Använd en förlängningskabel för utomhusanvändning. När du använder kompostkvarnen utomhus ska du endast använda förlängningskablar som är avsedda för användning utomhus.

Håll arbetsområdet rent! Oreda och smuts kan orsaka olyckor.

Var noga med lämpliga arbetsförhållanden

- Låt inte elektriska redskap stå ute i regn.
- Använd inte elektriska redskap i regn eller fuktigt väder.
- Arbetsområdet ska vara väl upplyst.
- Använd inte elektriska redskap i lättantändlig eller explosiv atmosfär.

Skydda dig mot elstötar! Undvik fysisk kontakt med jordade föremål, t.ex. rör, kablar.

WARNING! Var försiktig i närheten av barn och djur!

Låt inga utomstående ta i maskinen eller förlängningskabeln. Håll alla åskådare, i synnerhet barn och djur, borta från arbetsområdet.

Ställ undan maskinen om du inte använder den! Om du inte använder redskapet ska du förvara det på en torr plats utom räckhåll för barn.

Använd rätt verktyg! Använd inte detta elektriska redskap för saker som det inte är avsett eller konstruerat för.

Bär lämpliga kläder! Undvik att bära lösa kläder och smycken när du arbetar med kompostkvarnen. De kan fastna i maskinen! När du arbetar med redskapet utomhus ska du bära handskar och halkfria skor. Sätt upp och täck långt hår så att det inte kan fastna i maskinen.

Använd skyddsutrustning när du arbetar! Bär skyddsglasögon, ansiktsskydd eller vid behov en särskild ansiktsmask mot damm när du utför den planerade aktiviteten. Bär hörselskydd om du arbetar under längre tid eller om du utför en särskilt bullrig aktivitet.

Ytterligare tips ... För att utföra uppgiften på optimalt sätt ska du använda ett lämpligt verktyg. Använd inte ett olämpligt verktyg för aktiviteten som ska utföras. Fundera på vilket verktyg du behöver för vilken aktivitet.

Håll i! Använd klämmor eller ett skruvståd för att fixera verktyget.

Var försiktig med strömkabeln! Se till att kabeln är ordentligt fäst och sitter säkert så att den inte kan lossa, gå av eller skadas på annat sätt, exempelvis på grund av olämplig last.

Dra inte i strömförsörjningskabeln! Hantera aldrig redskapet genom att dra i kabeln. Försök inte ens att dra ur den ur elkontakten på detta sätt. Skydda kabeln mot eld, olja och vassa kanter.

Stå stadigt! Stå alltid stadigt.

Underhåll dina verktyg! Underhåll kvarnmekanismens blad så att de är vassa och rena. Det förbättrar resultatet. Var noga med smörjning och att ersätta utslitna delar. Kontrollera strömförsörjningskabeln regelbundet och reparera den vid behov hos ett auktoriserat servicecenter. Var noga med vilket skick förlängningskabeln är i. Se till att redskapets handtag är torra, rena och utan olje- och fettrester.

Var alltid beredd! Innan nästa användning måste du kontrollera eller reparera nödstoppet eller andra delar som är skadade för att säkerställa att redskapet fungerar korrekt. Kontrollera att alla maskinens rörliga delar och deras komponenter fungerar och är korrekt justerade. Om skyddsanordningar har skadats ska de bytas ut hos ett auktoriserat servicecenter, såvida inget annat anges i denna manual. Byt även ut defekta knappar (strömbrytare) hos ett auktoriserat servicecenter. Om de inte fungerar ordentligt ska redskapet inte användas.

Risk för elstötar!

Om redskapet inte används eller om du avser att utföra reparationer eller byta ut defekta delar (t.ex. ett knivblad) ska du först stänga av redskapet och dra ur kontakten från eluttaget.

Vanans makt är stor! Innan du återstartar maskinen efter utfört servicearbete ska du kontrollera att du avlägsnat de verktyg (skiftnycklar, skruvnycklar osv.) du har använt.

Var uppmärksam! Förflytta inte ett strömförande redskap med fingret på strömbrytaren. Innan du ansluter det till eluttaget ska du säkerställa att strömbrytaren är av.

Använd sunt förnuft! Använd sunt förnuft och använd inte redskapet om du t.ex. är trött!

WARNING! Att använda komponenter eller delar som inte specificeras/rekommenderas i denna manual ökar skaderisken.

Kontakta en specialist! Detta elektriska redskap uppfyller tillhörande säkerhetskrav. Låt en kompetent specialist som använder originalreservdelar utföra reparationerna. Annars utsätts du som användare för hälsorisker. Försök inte att öppna redskapets hölje. En specialist besitter kompetens att byta ut strömförsörjningskabeln.

Övriga säkerhetsanvisningar

- Spänningen i strömkällan måste motsvara den spänning som anges på redskapets typskylt.
- Kompostkvarnen rekommenderas att användas med en jordfelsbrytare på högst 30 mA.
- Välj om möjligt en förlängningskabel i klara färger för att lättare se den.
- Var försiktig så fort du startar redskapets knivar.
- Använd inte kabeln för andra saker. Använd den inte som bogserlina eller som "fjärrkontroll" när du ska dra ur den från eluttaget. Skydda kabeln mot värmekällor, olja och vassa kanter (se upp för ojämna kanter)! Placera kabeln och se till att den inte ligger i vägen, utgör en fara eller kan skadas. Försök inte att ta bort redskapets hölje. Försök inte att modifiera redskapet.
- Endast en specialist från ett auktoriserat servicecenter kan reparera strömförsörjningskabeln.
- Använd inte kompostkvarnen om kablarna är skadade eller utslitna.
- Anslut inte en skadad kabel till eluttaget. Rör inte vid en skadad kabel om den fortfarande är ansluten till eluttaget. Den skadade kabeln är strömförande och farlig.
- Rör inte delarna till kvarnmekanismen om redskapet fortfarande är anslutet till eluttaget och kvarnknivarna inte helt har stannat ännu.
- Se till att förlängningskabeln är på betryggande avstånd från kvarnmekanismen.

Kvarnknivarna kan skada kabeln och blir strömförande.

- Dra ur strömkontakten från eluttaget
 - så fort du lämnar redskapet utan uppsikt
 - innan du kontrollerar, rengör eller utför servicearbeten på redskapet
- när ett främmande föremål träffats, kontrollera redskapet på skador och utför de reparationer som behövs
 - om redskapet börjar vibrera onormalt.

Hur byter jag elkontakten?

- Om kontakten har skadats och behöver bytas ut ska du kontakta en kunnig elektriker.
- Använd aldrig kontakten om den är skadad eller delar saknas.

MONTERAR PRODUKTEN

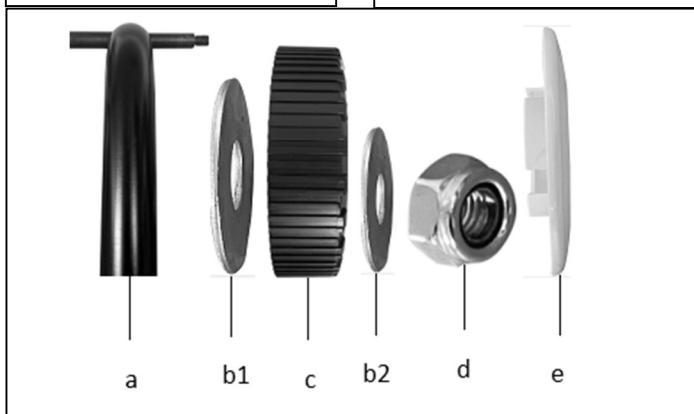
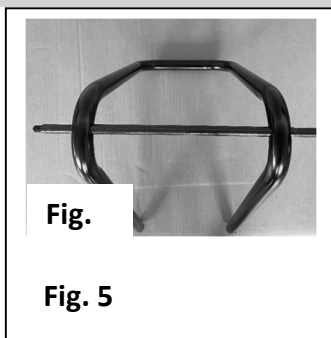

1. Vänd maskinen upp och ned.
2. För in chassit (4) i huvuddelen (6) (fig. 4) och fixera med medföljande skruvar.
3. För axeln (8) genom öppningarna i chassit (4) (fig. 3).
4. Montera hjulen enligt ritningen i (fig. 5).
 - a - hjulaxel
 - b1 - bricka (stor)
 - c - hjul
 - b2 - bricka (liten)
 - d - mutter
 - e - hjulkåpa
5. Dra åt fästskruven till kvarnkåpan (9) (fig. 2) som är utrustad med ett nödstopp.

ANVÄNDNING AV PRODUKTEN

- Före användning ska du bekanta dig med bruksanvisningen och själva redskapet.
- Innan du arbetar med redskapet ska du stänga av motorn, dra ur kontakten ur eluttaget och se till att alla rörliga delar har stannat helt.
- Undersök först noga det material som du avser att behandla. Ta bort alla främmande föremål som kan slungas ut från redskapet eller fastna i den under behandlingen. Ta bort jord från rötter. Lägg inga främmande föremål såsom stenar, glasbitar, metallbitar, fibrer eller plastmaterial i matartratten! Kvarnknivarna kan skadas.
- Placera alltid redskapet på ett jämnt och stadigt underlag. När du använder kompostkvarnen ska du inte luta dig över den eller göra onödiga rörelser.
- Låt först de roterande knivarna nå maximalt varvtal innan du matar in material i matartratten.
- Använd endast maskinen för att finfördela följande material:
 - kvistar och grenar (max 40 mm diameter)
 - avfall från buskrensning

- avfall från häckrensning
- växtrester och annat trädgårdsavfall
- löv och rötter från växter (ta bort jord från rötter innan finfördelning)
- Mata inte in mjukt köksavfall i maskinen utan lägg det istället på komposthögen.
- Om det inte är för skrymmande ska materialet föras in i matartrattens hörn. Knivarna drar in det utan ytterligare hjälp.
- För endast in så mycket material som får plats i öppningen utan att det fastnar eller blockerar.

WARNING! Längre delar kan förflyttas och träffa dig när det dras in i kompostkvarnen. Håll därför ett betryggande avstånd från matartratten!

- Se till att finfördelat material kan komma ut fritt ur utkastet.
- För bättre kompostering kan du köra materialet två gånger i kompostkvarnen.
- Låt inte processat material byggas upp under utkastet så att det når upp till kvarnmekanismen. Det blockerar i så fall knivarna och sedan matartratten.
- Organiskt material innehåller mycket vatten och växtsaft, vilket kan fastna i redskapet och täppa till det. Därför bör du låta det ligga ett par dagar och torka upp innan du kör det i kompostkvarnen. Ovanstående gäller dock inte för större grenar som går utmärkt att köra färska.
- Om knivarna stannar under processen ska kompostkvarnen stoppas omedelbart. Dra sedan ur kontakten och undersök orsaken till problemet.
- Ta bort alla processade materialrester från knivbladen, kontrollera sedan knivarna noga för att säkerställa att de inte har skadats. Först därefter kan du fortsätta köra kompostkvarnen.
- Om knivbladen stoppas i mer än 5 sekunder stängs redskapet av med hjälp av jordfelsbrytaren. Vänta minst 1 minut och låt maskinen svalna innan du sätter på den igen. Tryck upp jordfelsbrytaren och därefter strömbrytaren (Av/På) för att återstarta maskinen.
- Om kvarnbladen träffar främmande föremål eller om maskinen börjar göra ovanliga ljud eller vibrerar onormalt ska maskinen stängas av omedelbart. Vänta tills knivbladen slutar rotera och står stilla. Dra ur kontakten från eluttaget och gör sedan följande:
 - Leta efter skador.
 - Ersätt eller reparera eventuella skadade delar.
 - Kontrollera och dra åt alla lösa delar på grund av händelsen.
- Om utrustningen har fastnat stänger du av maskinen och väntar tills knivbladen har stannat. Innan du rengör redskapet ska du dra ur elkontakten från eluttaget.
- Rengör motorns ventilationsöppningar från materialrester och annat skräp. Det minskar risken för motorskador och eventuell brand.
- Så fort du avbryter arbetet och lämnar arbetsplatsen ska du stänga av maskinen, vänta tills kompostknivarna stannar och dra ur strömförsörjningskabeln från eluttaget.
- Låt inte processat material samlas i utkastområdet. Därigenom förhindrar du
- risken för rekyler som kan komma ur mataröppningen.

HUR SKÖTER JAG PRODUKTEN?

Starta och stänga av kompostkvarnen

- Använd huvudbrytaren (10) för att starta och stänga av kompostkvarnen (fig. 2). PÅ

markeras med
"I", AV med "O".

- Om maskinen inte startar trycker du på "säkerhetsbrytaren" (11) (fig. 2) för att säkerställa att maskinen är ansluten (strömförsörjningskabelns kontakt) till eluttaget.
- Låt maskinens motor gå på tomgång några sekunder och börja först därefter att stoppa in material.
- Säkerhetsbrytaren aktiveras vid följande händelser:
 - finfördelat material byggs upp runt knivbladen
 - motorn överbelastas
 - processat material har fastnat på knivbladen.
- Om säkerhetsbrytaren har aktiverats stänger du av kompostkvarnen och drar ut elkontakten.
 - Skruva av styrningen på kompostkvarnen nederst på huvudet och öppna den övre delen.
 - Ta bort skräp eller det som hindrar knivarna från kvarndelen.
 - Sätt tillbaka den övre delen och skruva åt kompostkvarnens styrning.
 - Låt motorn stå stilla i flera minuter för att svalna.
 - Återanslut till eluttaget och tryck säkerhetsbrytaren.
 - Tryck huvudbrytaren (10) (fig. 2) till position "I" för att starta kompostkvarnen igen.

WARNING! Ta ALDRIG bort skruven till kåpan utan att först stänga av huvudbrytaren (På/Av-knappen) och dra ur strömförsörjningskabeln från eluttaget.

WARNING! Kompostkvarnen stannar inom 5 sekunder efter att huvudbrytaren har slagits av.

Använda påskjutaren

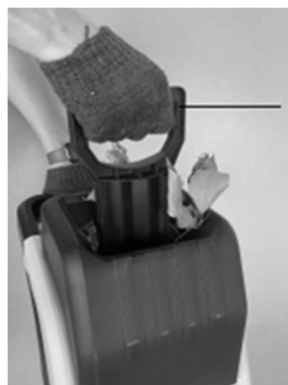

12

- Påskjutaren fungerar som ett hjälpmedel för att fylla matartratten med mindre material (till exempel små kvistar, löv, annat trädgårdsavfall och växtmaterial).
 - Fyll matartratten.
 - Tryck ner materialet med påskjutaren (12) mot kvarndelen.
- Fig. 6** Vänta tills materialet finfördelats och börja först därefter att föra in nästa omgång.

- Innan du flyttar uppsamlingspåsen närmare eller längre bort ska du stänga av motorn.
- För att samla upp materialet kan du använda uppsamlingspåsen (om den ingår i leveransen) eller placera kompostkvarnen på en presenning för att samla upp det finfördelade materialet.
- Om du använder uppsamlingspåsen ska du fästa båda öglorna på påsen i utkastaren.

WARNING! Täck inte ventilationsöppningarna på maskinen med uppsamlingspåsen eller finfördelat material.

Hur byter man ut knivarna?

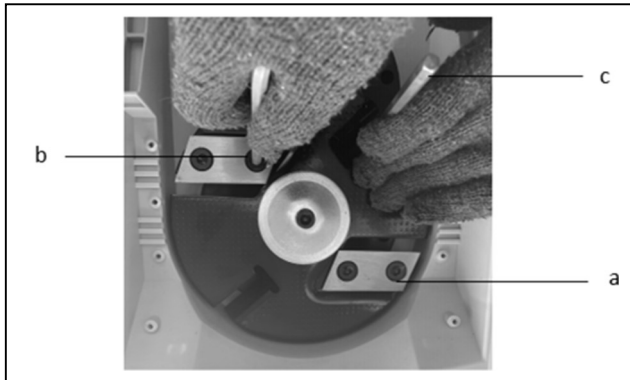

- Stäng av kompostkvarnen och dra ut elkontakten från eluttaget.
- Ta av den övre delen av matartratten genom att skruva av justeringsknappen till höljet.
- Knivarna har dubbla egg. Om bladet är utslitet kan det vändas och den andra sidan användas.
- Använd handskar när du hanterar knivarna för att vända dem.

- Lås kvarnrullen med hjälp av en skiftnyckel (c). Skruva av båda de inre sexkantiga muttrarna (b) samtidigt som du håller uppsikt över knivarnas skärvinkel.
- Ta av kniven och vänd den 180 grader (a). Placera knivbladet på rullen så att nederdelen pekar nedåt.
- Upprepa samma procedur när du byter den andra kniven.
- Om båda knivbladen är utslitna ska de bytas ut samtidigt. De kan slipas. (Slipningen ska utföras av en kunnig specialist.) Vi rekommenderar inte denna lösning med hänsyn till det faktum att det är viktigt att knivarna måste vara absolut balanserade på rullen för att maskinen ska fungera korrekt. Minsta obalans kan resultera i skador på maskinen eller till och med personskador.

Hur underhåller jag produkten?

WARNING! Se till att maskinen inte är ansluten till ett eluttag när du utför underhåll och rengöring.

- Innan du utför serviceinspektion, förvaring eller ersätter vissa delar ska du stänga av motorn, dra ur elkontakten ur eluttaget.
- Om förlängningskabeln används får den inte vara lättare än den strömkabel som hör till redskapet.
- Kontrollera strömförsörjningskabeln och vid behov förlängningskabeln regelbundet på slitage. Använd inte redskapet om det är skadat.
- När du utför serviceunderhåll på kvarnmekanismen är det viktigt att komma ihåg att mekanismen kan sättas på manuellt trots att säkerhetsbrytaren är av.
- Inaktivera aldrig säkerhetsbrytaren.
- Ta bort smuts från redskapet med en borste.
- Rengör alltid maskinen efter varje användning. Använd såpa och en våt trasa för att rengöra plastdelar. Använd inga starka ämnen och lösningsmedel.
- Rengör aldrig kompostkvarnen med en vattenstråle. Skydda redskapet mot vatten.
- Använd endast kompostkvarnen med rekommenderade tillbehör

TEKNISKA UPPGIFTER

Spänning/frekvens	230V~ 50 Hz
Märkström (W)	2500
Hastighet utan last (min ⁻¹)	4500
Max grengrovlek (mm)	Ø 45
Ljudtrycksnivå dB(A)	96,7
Ljudstyrka dB(A)	106
Vibration (m/s ²)	<2,5
Nettovikt (kg)	10,3
Kapslingsklass	IPX4
Uppsamlare (liter)	50

NO

PRINSIPPER FOR SIKKER DRIFT

Råd

Les bruksanvisningen nøye før du begynner å arbeide med dette utstyret.

Forberede bruk

- Ikke la barn betjene utstyret.
- Maskinen må ikke brukes i umiddelbar nærhet av andre.
- Ikke bruk strømkabelen hvis den er skadet. Hvis strømkabelen ble skadet under arbeid med maskinen, må du ikke ta på kabelen før du kobler den fra strømforsyningen. Den skadede kabelen kan forårsake alvorlig personskade.
- Bruk alltid vernebriller når du bruker maskinen.
- Unngå å bruke løstsittende klær med løse snorer og bånd.
- Bruk kun utstyret i et åpent område (f.eks. på trygg avstand fra vegger og lignende). Brukes kun på en fast og jevn overflate.
- Ikke bruk utstyret på asfalterte eller grusete underlag der det er fare for personskader som følge av at det bearbejdede materialet slynges ut.
- Før du starter maskinen, må du kontrollere at alle skruer, bolter, muttere og andre festeanordninger er ordentlig på plass, og at beskyttelseskomponenter som deksler og skjermer er på plass. Fjern skadede eller uleselige etiketter fra maskinen.

Drift

- Før du starter maskinen må du alltid forvise deg om at innmatingskammeret er tomt.
- Hold ansiktet og kroppen unna innmatingsåpningen.
- Ikke la hender, andre kroppsdeler eller klær komme i nærheten av innmatingskammeret (heretter kalt innmatingstrakten), utløpet (heretter kalt utløpssjakten) eller andre bevegelige deler av maskinen.
- Ikke bøy deg. Stå aldri på et høyere nivå enn maskinens base når du mater materiale inn i innmatingstrakten.
- Når du bruker dette utstyret, må du alltid holde avstand til utløpsområdet, for eksempel utløpssjakten.
- Når du mater materiale inn i kompostkvernen, må du passe nøye på at fremmedlegemer som steiner, glass, metall og lignende ikke kommer med.
- Hvis kvernemekanismen treffer et fremmedlegeme eller hvis maskinen begynner å lage uvanlig støy eller vibrasjoner, må maskinen stanses og kobles fra strømforsyningen. Gå frem på følgende måte:
 - Kontroller og stram eventuelle løse bevegelige komponenter.
 - Reparer skadede deler, eller bytt dem ut med nye med samme egenskaper.
- Ikke la bearbejdet materiale hope seg opp i utløpsområdet. Dette kan føre til funksjonsfeil og tilbakeslag av materiale gjennom innmatingsåpningen.
- Hvis maskinen blir blokkert, må du slå av drivenheten før du fjerner blokkeringen. Unngå at fragmenter av det bearbejdede materialet kommer inn i enheten, for å unngå permanent skade eller eventuell antennelse.
- Hold alle deksler og avledere i god stand og på plass.
- Transporter aldri utstyret med drivenheten slått på.

- Når du forlater utstyret, må du slå av drivenheten og koble fra strømforsyningen.
- Sett aldri kompostkvernen på skrå mens den er tilkoblet strøm.
- Hold skjøteledningen(e) unna kvernemekanismens deler. Unngå skader på dem og en mulig fare for elektrisk støt.

SIKKERHETSREGLER OG INSTRUKSJONER

ADVARSEL! Når du bruker det elektriske hageutstyret, må du følge de forebyggende sikkerhetstiltakene for å redusere brannfare, fare for elektrisk støt og helseskader.

VIKTIG – helse, miljø og sikkerhet

- En nødvendig forutsetning for å ivareta sikkerheten ved bruk av dette elektriske utstyret, er at du kjenner til og følger prinsippene for sikker bruk.
- Før du begynner å bruke dette produktet, må du lese bruksanvisningen nøye og ta vare på den til senere bruk.
- Før første gangs bruk av dette produktet må du lese instruksjonene nedenfor og kontrollere om:
 - kappen på strømkabelen er sikret med en terminal
 - kappen på skjøteledningen ikke er skadet
 - kabelen/kablene er ledet slik at risikoen for skade eller utilsiktet utkobling er eliminert
 - strømkabelen er rullet helt ut av spolen for ikke å bli overopphetet

ADVARSEL! Må ikke overses!

- Når du slår på utstyr som forsynes med vekselstrøm, kan du merke et kort spenningsfall. Dette fallet kan også påvirke andre enheter (f.eks. at lyset blinker). Hvis vekselstrømimpedansen (Z_{max}) er mindre enn 0,40 Ohm ved 50 Hz, er det imidlertid ingen fare for denne typen feil. Kontakt den lokale strømlleverandøren hvis du ønsker mer informasjon.

Bruk en skjøteledning til utendørs bruk. Når du bruker kvernen utendørs, må du kun bruke skjøteledninger som er beregnet på utendørs bruk, når du skal koble den til strømmettet.

Hold arbeidsområdet ryddig! Rot og skitt kan forårsake ulykker.

Sørg for egnede arbeidsforhold

- Det elektriske utstyret må ikke utsettes for regn.
- Ikke bruk det elektriske utstyret i regn eller fuktig vær.
- Arbeidsområdet må være godt opplyst.
- Ikke bruk det elektriske utstyret i en brannfarlig eller eksplosiv atmosfære.

Beskytt deg mot elektrisk støt! Unngå fysisk kontakt med jordede gjenstander, f.eks. rør, kabler, osv.

ADVARSEL! Vær forsiktig i nærheten av barn og dyr!

Ikke la uvedkommende komme i kontakt med maskinen eller skjøteledningen. Hold personer i nærheten, spesielt barn og dyr, unna arbeidsområdet.

Oppbevar maskinen hvis du ikke bruker den! Oppbevar utstyret tørt og utilgjengelig for barn når det ikke er i bruk.

Bruk riktig verktøy! Ikke bruk dette elektriske utstyret til formål som det ikke er beregnet eller konstruert for.

Bruk egnede klær! Unngå å bruke løse klær og smykker når du arbeider med kompostkvernen. De kan vikle seg inn i maskinen. Bruk hansker og sko med sklisikre såler når du arbeider med utstyret utendørs. Ha langt hår oppsatt og tildekket, slik at maskinen ikke får tak i det.

Bruk verneutstyr under arbeidet! Bruk vernebriller, ansiktsvern eller støvmaske om nødvendig når du utfører den planlagte aktiviteten. Bruk hørselsvern hvis du arbeider over lengre tid eller hvis du utfører en spesielt støyende aktivitet.

Ytterligere tips ...Du må velge et egnet verktøy for å få utført oppgaven på en best mulig måte. Ikke bruk et verktøy som ikke er egnet for den aktuelle aktiviteten. Tenk godt gjennom hvilket verktøy du skal bruke til den aktuelle aktiviteten.

Stram til! Bruk klemmer eller en skruestikke for å feste verktøyet.

Vær forsiktig med strømledningen! Sørg for at kabelen er riktig og sikkert festet, slik at den ikke kobles fra, blir ødelagt eller skadet på annen måte, f.eks. som følge av utilstrekkelig belastning.

Ikke trekk i strømkabelen! Utstyret må aldri håndteres ved å dra i kabelen. Ikke prøv å koble den fra strømmettet på denne måten. Beskytt kabelen mot brann, olje og skarpe kanter.

Hold balansen! Sørg for at du har god balanse og står stødig til enhver tid.

Vedlikehold verktøyet! Hold bladet på kvernmekanismen skarpt og rent for å maksimere ytelsen. Vær nøye med smøring og utskifting av slitte deler. Kontroller strømkabelen regelmessig, og få den eventuelt reparert på et autorisert serviceverksted. Vær oppmerksom på tilstanden til skjøteledningen. Hold utstyrets håndtak tørre, rene og uten rester av oljer og fett.

Vær alltid klar! Før neste gangs bruk må du kontrollere eller reparere sikkerhetsstoppen eller andre deler som er skadet, slik at de fungerer som de skal. Kontroller funksjonalitet og justering av alle bevegelige deler på maskinen og deres komponenter. Hvis beskyttelser eller andre elementer med lignende formål er skadet, må de skiftes ut på et autorisert serviceverksted, med mindre annet er angitt i denne håndboken. La også et autorisert serviceverksted bytte ut defekte kontroller (brytere). Ikke bruk utstyret hvis de ikke fungerer som de skal.

Fare for elektrisk støt!

Hvis utstyret ikke er i bruk, eller hvis du skal reparere eller skifte ut en defekt komponent (f.eks. et blad), må du alltid slå det av og trekke støpselet ut av stikkkontakten først.

Vanen er sterkere enn fornuften! Før du aktiverer maskinen igjen etter utført servicearbeid, må du forsikre deg om at du har tatt av verktøyene du nettopp har brukt (skiftenøkler, fastnøkler, osv.).

Vær oppmerksom! Ikke flytt på utstyret så lenge utstyret er koblet til strøm, noe den er når du har trykket inn bryteren med fingeren. Før du kobler til strømmettet, må du kontrollere at bryteren er i av-stilling.

Bruk sunn fornuft! Bruk sunn fornuft, og ikke bruk utstyret hvis du f.eks. er trøtt!

ADVARSEL! Bruk av komponenter eller deler som ikke er spesifisert/anbefalt i denne håndboken, øker risikoen for personskader.

Kontakt en fagperson! Dette elektriske utstyret er i samsvar med de tilhørende sikkerhetskravene. Overlat reparasjoner til en kompetent fagperson som bruker originale reservedeler. I motsatt fall utsettes du som er bruker, for en helsefare. Ikke forsøk å åpne dekselet til verktøyet. Strømkabelen må skiftes av en fagperson.

Ekstra sikkerhetsinstruksjoner

- Spenningen til strømkilden må tilsvare spenningen som er angitt på utstyrets merkeplate.
- Det anbefales å bruke kvernen med en beskyttelsesbryter på ikke mer enn 30 mA.
- Når du velger skjøteledning, bør du om mulig velge lyse (lett gjenkjennelige) farger for å gjøre det lettere å orientere seg.
- Vær forsiktig i det øyeblikket du begynner å bruke kniver i utstyret.
- Ikke bruk kabelen til andre formål. Bruk den aldri som slepeanordning eller som "fjernkontroll" av stikkontakten når du kobler den fra strømnettet. Beskytt kabelen mot varmekilder, olje og skarpe gjenstander (pass på skarpe kanter). Plasser og fest kabelen slik at den ikke er i veien, ikke forårsaker potensiell fare og ikke kan skades. Huset til verktøyet skal ikke demonteres. Utstyret skal ikke modifiseres.
- Strømkabelen kan bare repareres av en fagperson fra et autorisert serviceverksted.
- Kompostkvernen skal ikke brukes hvis kablene har skader eller slitasje.
- Den skadede kabelen skal ikke kobles til strømnettet. Ikke ta på den skadede kabelen hvis den fortsatt er koblet til strømnettet. Den skadede kabelen er strømførende og farlig.
- Ikke ta på komponenter i kvernemekanismen hvis utstyret fortsatt er koblet til strømnettet og kverneknivene ikke har stoppet helt enda.
- Hold skjøteledningen på trygg avstand fra kvernemekanismen. Bladene i mekanismen kan skade kabelen og føre til at den blir strømførende.
- Ta støpselet til strømkabelen ut av stikkontakten:
 - når du forlater utstyret uten tilsyn i en periode
 - før du kontrollerer, rengjør eller utfører service på utstyret
 - etter å ha truffet et fremmedlegeme, og kontroller utstyret for skader samt utfør nødvendige reparasjoner
 - hvis utstyret begynner å vibrere unormalt

Hvordan bytter du støpselet?

- Kontakt en erfaren elektriker hvis støpselet er skadet og må skiftes ut.
- Bruk aldri støpselet hvis det er skadet eller ikke komplett.

BRUK av kompostkvern

- Gjør deg godt kjent med både brukerhåndboken og selve maskinen før du tar den i bruk.
- Før du utfører arbeid på maskinen, må du slå av maskinen, trekke støpselet ut av stikkontakten og forsikre deg om at alle bevegelige deler står helt stille.
- Materialet du vil bearbeide må undersøkes grundig først. Fjern alle fremmedlegemer som kan slynges ut av maskinen eller sette seg fast i den under bruk. Fjern jord fra røttene. Fremmedlegemer som steiner, glass, metallbiter, fibre eller plastmaterialer, skal ikke legges i innmatingstrakten. Kvernekniver kan bli skadet.
- Plasser alltid maskinen på et jevnt og fast underlag. Ikke bøy deg eller gjør unødvendige bevegelser når du bruker kvernen.
- La de roterende knivene i kvernemekanismen nå maksimalt antall omdreininger før du mater inn materialet som skal kvernes, i innmatingstrakten.
- Bruk maskinen kun til å kverne følgende materialer:
 - kvister og greiner (maks. 40 mm diameter)
 - avfall fra buskrydding
 - avfall fra klipping av hekk

- rester av planter og annet hageavfall
- blader og røtter fra planter (fjern jord fra røttene før du kverner dem)
- Bløtt, biologisk avfall fra kjøkkenet skal ikke mates inn i maskinen, men legges rett i komposthaugen.
- Hvis materialet som skal bearbeides ikke er for stort, kan du mate det inn i hjørnet av innmatingstrakten. Knivene vil trekke det inn uten ytterligere hjelp.
- Legg bare inn så mye materiale som kan mates inn i innmatingsåpningen, slik at ikke noe setter seg fast og blokkerer åpningen.

ADVARSEL! Lengre biter av materiale kan bli slynget rundt og treffe deg mens det trekkes inn i kvernemekanismen. Hold derfor god avstand til innmatingstrakten.

- Sørg for at det kvernedde materialet kommer fritt ut av utløpssjakten.
- Hvis du ønsker en enda bedre kompostering, kan du behandle materialet i kompostkvernen to ganger.
- Ikke la det bearbeidede materialet hope seg opp under utløpssjakten slik at det når opp til kvernemekanismen. Dette kan føre til blokkering av knivene og deretter av innmatingstrakten.
- Organiske materialer har et høyt innhold av vann og sevje som kan feste seg til utstyret og tette det til. Derfor bør slike materialer tørke i noen dager før det kvernes. Ovennevnte gjelder imidlertid ikke for større grener, som er lettes å behandle ferske.
- Stopp kompostkvernen umiddelbart hvis knivene stopper under kverning. Deretter kobler du den fra strømmettet og begynner å lete etter årsaken til problemet.
- Fjern alle rester av bearbeidet materiale fra knivbladene, og inspiser deretter knivene grundig for å forsikre deg om at de ikke er skadet. Når dette er gjort, kan du fortsette å kverne.
- Hvis bladet stopper i mer enn fem sekunder, slås maskinen av ved hjelp av overspenningsvernet. Vent minst ett minutt, og la maskinen kjøle seg ned før du slår den på igjen. Trykk deretter på overspenningsvern Bryteren og på hovedbryteren (av/på) for å starte maskinen på nytt.
- Hvis bladet i kvernemekanismen treffer et fremmedlegeme, eller hvis maskinen begynner å lage uvanlig støy eller unormale vibrasjoner, må du slå den av umiddelbart og vente til bladet slutter å rotere og er i ro. Trekk støpselet ut av stikkontakten og følg deretter fremgangsmåten nedenfor:
 - Kontroller enheten for skader.
 - Skift ut eller reparer skadede deler.
 - Se etter og stram eventuelle deler som er løse på grunn av hendelsen.
- Hvis utstyret blir blokkert, må du slå av maskinen og vente til bladet har stoppet. Før du rengjør utstyret, må du koble fra strømforsyningen / skjøteledningens støpsel fra strømmettet.
- Rengjør motorens ventilasjonsåpninger for materialrester og annet rusk for å redusere risikoen for motorskader og brann.
- Når du avbryter arbeidet og forlater arbeidsplassen, må du slå av maskinen og vente til knivene i kvernemekanismen stopper, før du trekker støpselet ut fra strømmettet.
- Ikke la det bearbeidede materialet hope seg opp i utløpsområdet. På denne måten eliminerer du risikoen for tilbakeslag som kan oppstå gjennom åpningen på innmatingstrakten.

EU-OVERENSSTEMMELSESERKLÆRING

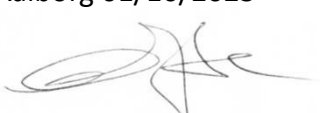
Bemyndiget repræsentant:	
Firmanavn	QuineQuintax ApS
Adresse	Middelfartvej 3
Postnummer	9220
By	Aalborg Øst
Land	Danmark
Denne overensstemmelseserklæring er udstedt med producenten som eneansvarlig, og producenten erklærer herved, at produktet:	
Produktidentifikation:	Garden kompostkværn 2500W Art nr. 9040571 / 76701020
er i overensstemmelse med bestemmelserne i følgende EU-direktiv(er) (inklusive alle gældende ændringer)	
Reference-nr.	Titel
2000/14/EF	Direktivet om støjemission i miljøet fra maskiner til udendørs brug
2006/42/EF	Maskindirektivet
2014/30/EU	EMC-direktivet
2011/65/EU	RoHS-direktivet
Referencer til standarder og/eller tekniske specifikationer gældende for denne overensstemmelseserklæring, eller dele heraf:	
Harmoniseret standard nr.	
EN 55014-1:2017/A11:2020	
EN IEC 55014-1:2021	
EN 55014-2:1997/A2:2008	
EN IEC 55014-2:2021	
EN 61000-3-2:2014	
EN IEC 61000-3-2:2019/A1:2021	
EN 61000-3-11:2000	
EN IEC 61000-3-11:2019	
EN 60335-1:2012 + A11:2014 + A13:2017 + A1:2019 + A14:2019 + A2:2019 + A15:2021	
EN IEC 60335-1:2010/COR1:2010/COR2:2010/AMD1:2013/COR1:2014/AMD2:2016/COR1:2016	
EN 50434:2014	
AfPS GS 2019:01 PAK ; EK9-BE-92 rev.1	
EN 62321-1:2013 – EN 62321-2:2014 – EN 62321-3-1:2014 – EN 62321-5:2014 – EN 62321-7-1:2015	
EN 62321-7-2:2017 – EN 62321-4:2014+A1:2017 – EN 62321-6:2015 – EN 62321-8:2017	
EN ISO 3744:1995 – EN ISO 11094:1991	
Aalborg 01/10/2023	
	
Josephine Quintessenza Produktchef	
