

**A23**  
**769-01812Q**

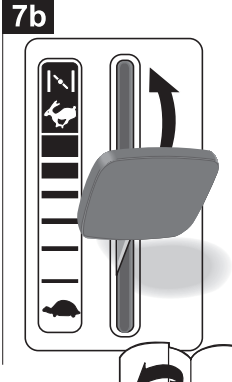

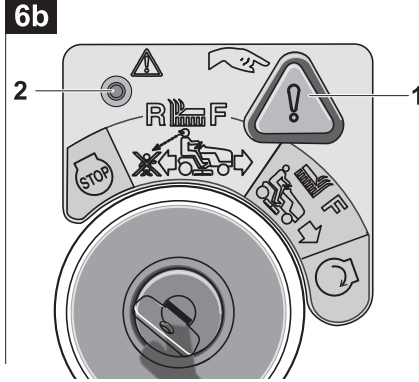

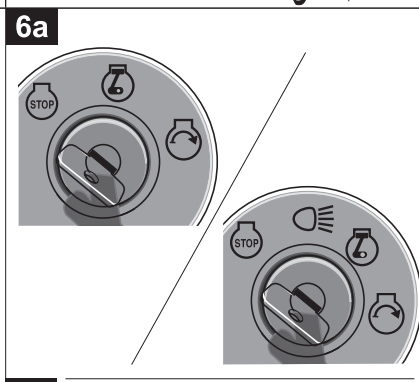

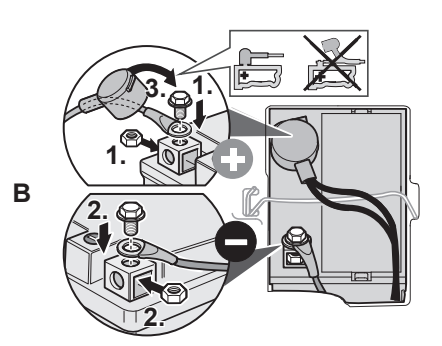
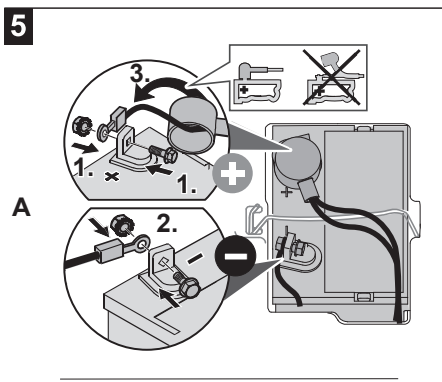
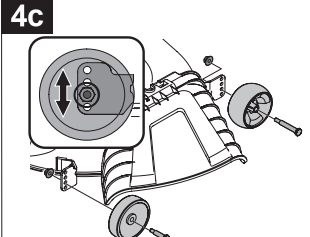
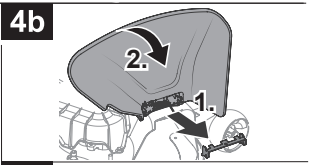
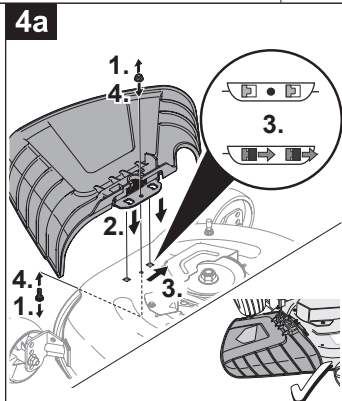
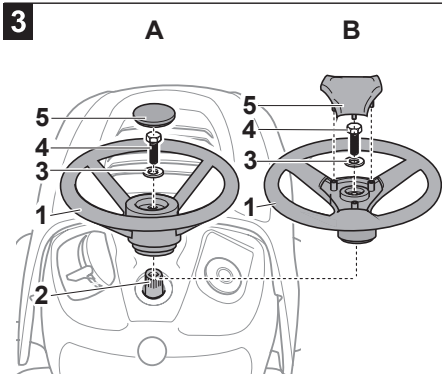
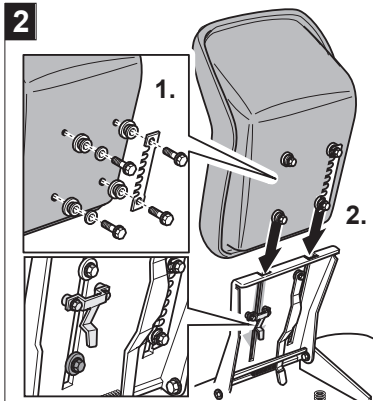
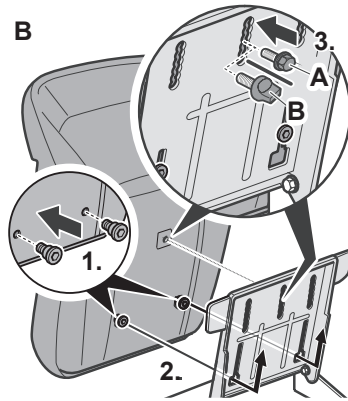
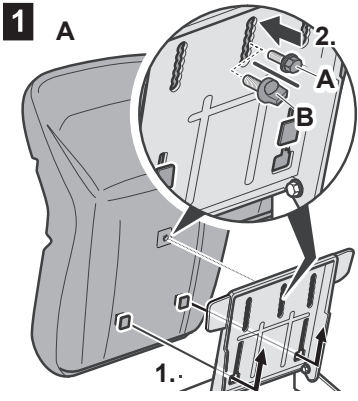
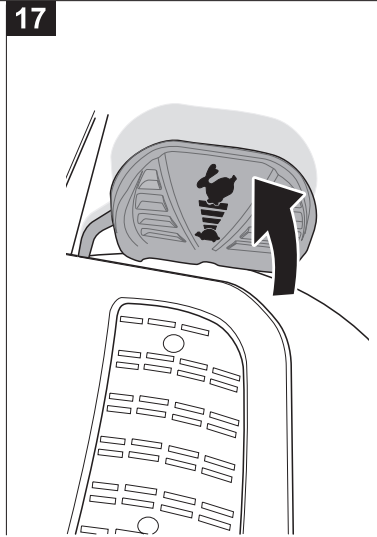
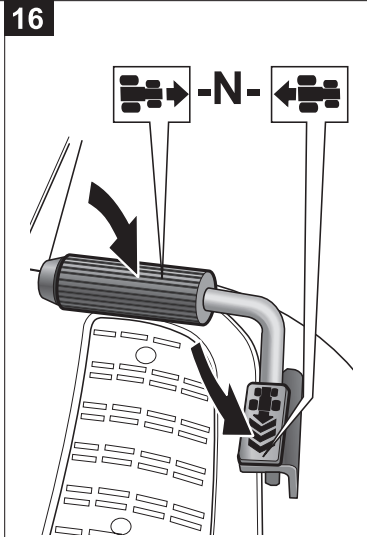
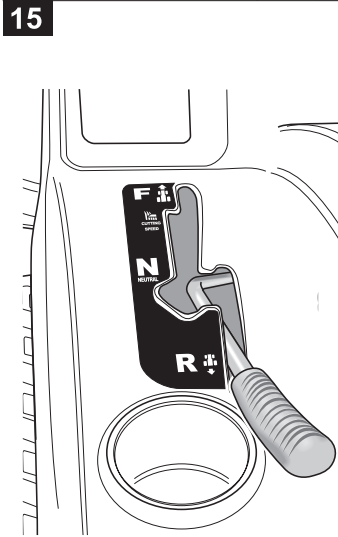
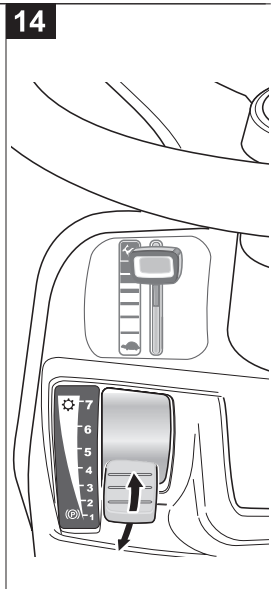
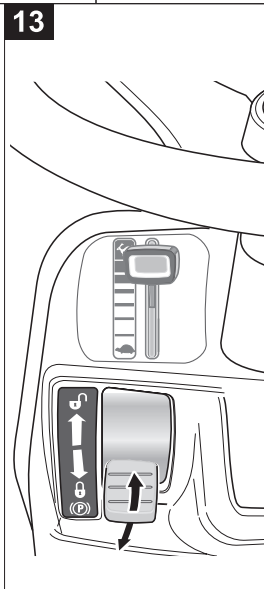
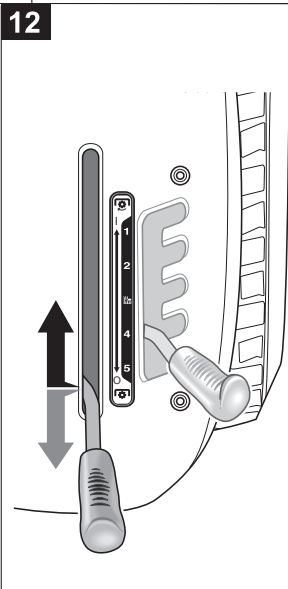
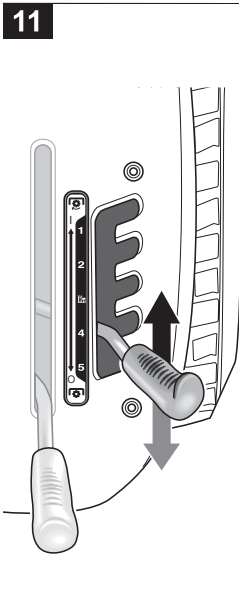
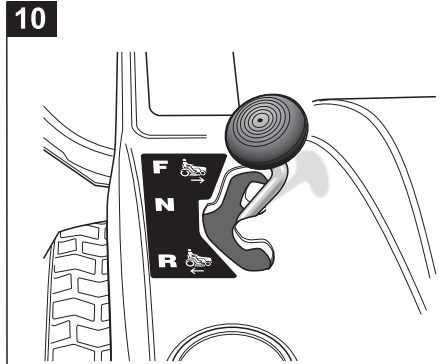
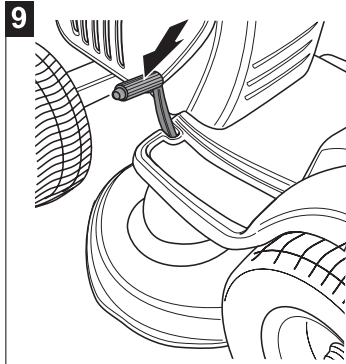
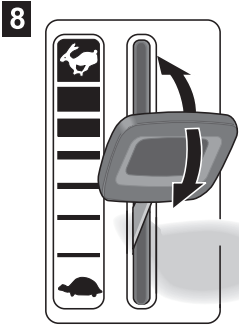

18

a

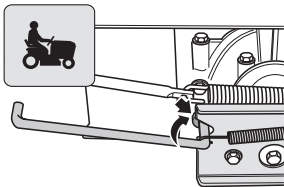
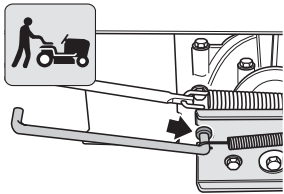

b

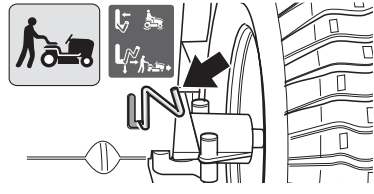

c

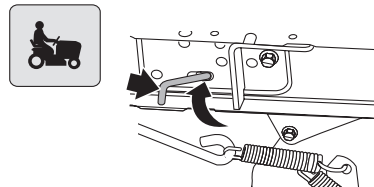
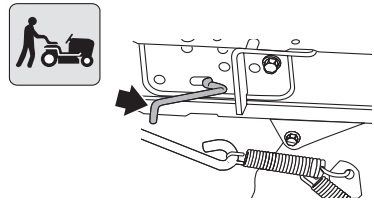

19

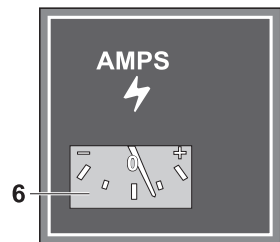
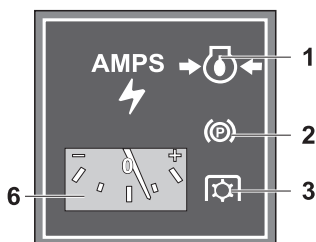
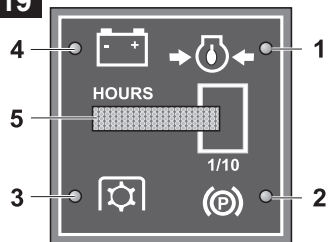

20

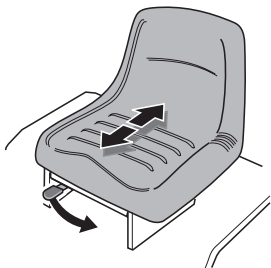

21

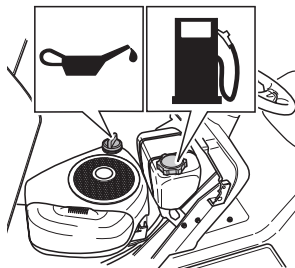

22

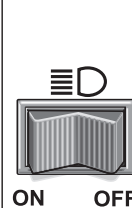

23

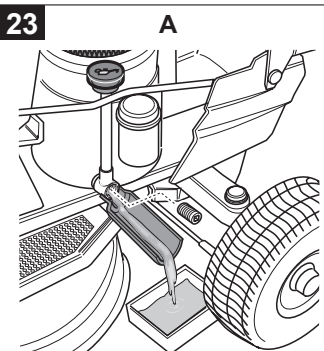

23

B

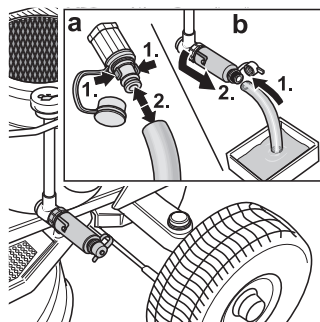

24

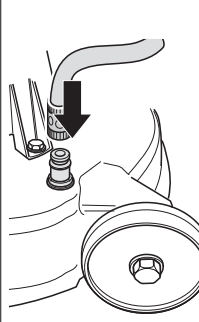

25

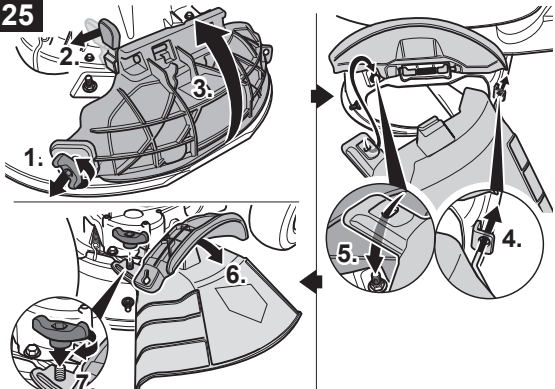

---

---



<b>EN</b>	<b>English</b> .....	<b>8</b>
	(Original operating instructions)	
<b>FR</b>	<b>Français</b> .....	<b>23</b>
	(Notice d'instructions originale)	
<b>DE</b>	<b>Deutsch</b> .....	<b>39</b>
	(Originalbetriebsanleitung)	
<b>NL</b>	<b>Nederlands</b> .....	<b>54</b>
	(Originele gebruiksaanwijzing)	
<b>IT</b>	<b>Italiano</b> .....	<b>69</b>
	(Istruzioni per l'uso originali)	
<b>ES</b>	<b>Español</b> .....	<b>84</b>
	(Instrucciones de funcionamiento originales)	
<b>SV</b>	<b>Svenska</b> .....	<b>100</b>
	(Originalbruksanvisning)	
<b>DA</b>	<b>Dansk</b> .....	<b>114</b>
	(Originale driftsvejledning)	
<b>NO</b>	<b>Norsk</b> .....	<b>128</b>
	(Originale driftsanvisningen)	
<b>FI</b>	<b>Suomi</b> .....	<b>142</b>
	(Alkuperäinen käyttöohjekirja)	
<b>PT</b>	<b>Português</b> .....	<b>156</b>
	(Instruções de serviço originais)	
<b>EL</b>	<b>Ελληνικά</b> .....	<b>172</b>
	(Αυθεντικές οδηγίες χειρισμού)	
<b>HU</b>	<b>Magyar</b> .....	<b>188</b>
	(Eredeti üzemeltetési útmutató)	
<b>PL</b>	<b>Polski</b> .....	<b>203</b>
	(Oryginalna instrukcja obsługi)	

## Contents

For your safety.....	8
Assembly .....	11
Controls and display elements .....	12
Operation.....	15
Tips on lawn care .....	18
Transport .....	18
Cleaning/servicing .....	19
Shutting down.....	21
Warranty .....	21
Information on the engine.....	21
Troubleshooting.....	22

## Identification plate information

This information is extremely important for later identification and ordering of device spare parts and for customer service. The identification plate can be found under the driver's seat. Enter all of the information on your device's identification plate in the table below.

You can find these and further details on the device in the separate CE declaration of conformity, which is a constituent part of this operating manual.

## Identification of the model number

The fifth digit of the model number indicates the series. Example: Model number: 13BT793G678 = series 700.

## Pictorial representations



Unfold the picture pages at the start of the operating instructions. Various models are outlined in these operating instructions.

The pictorial representation may differ from the device in certain details.

## For your safety

### Use the device properly

This device is designed to be used

- As a lawn tractor for mowing lawns in the house garden and leisure garden
- with accessories explicitly approved for this lawn tractor.
- in accordance with the descriptions and safety information given in this instruction manual

Any other use is not an intended use. Improper use is not covered by the warranty and the manufacturer will reject any liability. The user is liable for all injuries to third parties and damage to their property. Unauthorised changes to the device exclude liability of the manufacturer for any resulting damage and/or injury.

This device is not approved for operation on public roads, nor for transporting people.

### General safety information

Before operating the device for the first time, please read these operating instructions carefully and act accordingly.

Inform other users about correct use.

Operate the device only in the technical state supplied and prescribed by the manufacturer.

Store these operating instructions carefully and keep them to hand during use. In the event of a change of ownership, always hand over the operating instructions to the new owner.

Spare parts and accessories must satisfy the requirements specified by the manufacturer.

Therefore, use only original spare parts and accessories approved by the manufacturer. Have repair work to be carried out by a specialist workshop only.

### Before working with the device

The device must not be used if the user is either tired or unwell. Any person intending to use this device must not be under the influence of intoxicants such as alcohol, drugs or medicines. Do not permit children under the age of 16 to operate or perform other work on this device, such as servicing, cleaning, adjustment, etc. – local regulations may specify a minimum age of the user.

This device is not intended for use by persons (including children) with reduced physical, sensory or mental capabilities, or lack of experience and/or knowledge, unless they are under supervision or have received instructions concerning how to use the device by a person responsible for their safety. Children must be supervised to ensure they do not play with the device.

Before you begin work, familiarise yourself with all equipment and operating elements as well as their functions.

Only store fuel in containers approved for that purpose and never within the proximity of sources of heat (e.g. furnaces or boilers).

Replace the exhaust, fuel tank or tank cap if damaged.

Connect trailers or attachment devices carefully. Driving performance – especially manoeuvrability, braking capability and tipping behaviour – is affected by attachment devices, trailers, ballast weights and the weight of a full grass catcher.

### When working with the device

When working with or on the device, wear appropriate work clothing (e.g. safety shoes, long trousers, close-fitting clothing, safety glasses and ear defenders).

Working without ear protection may result in loss of hearing.

Only operate the device in a technically faultless state. Never change the engine settings pre-configured in the factory.

Never refuel the device with the engine running or hot. Only refuel the device outside. Prevent naked flames, formation of sparks, and do not smoke.

Ensure that people, especially children, and animals have vacated the work area.

Check the area in which the device is used and remove all objects that could be caught or thrown out by the device. This will help to prevent danger to people and damage to the device.

Do not mow on slopes with an incline greater than 20%. Working on slopes is dangerous as there is a risk of the device tipping or slipping.

Move off and brake gently when on slopes; keep the engine engaged and drive downhill slowly. Do not drive across the face of a slope, but only straight up and down.

Operate the device in daylight or adequate artificial lighting only.

The device is not licensed for transporting people. Do not carry passengers. Never drive with the bonnet open.

### Before carrying out any work on the device

Protect yourself against injury. Before all work on this device:

- Switch the engine off.
- Remove the ignition key.
- Lock the parking brake
- Wait until all moving parts have come to a standstill and the engine has fully cooled.
- Pull the spark plug connector off the engine so that the engine cannot inadvertently start.

### After working with the device

Do not leave the device unattended until you have turned off the engine, engaged the parking brake and removed the ignition key.

## Safety equipment

Safety equipment is designed for your protection and must always be in functioning order.

You must never make any modifications to safety equipment or bypass its functions.

Safety equipment includes:

### Deflector flap/cover flap/grass catcher

The deflector flap (Fig. 4a/b or Fig. 25)/cover flap (Fig. 25)/grass catcher protects against injury caused by the cutting blade or by objects being thrown out. The device may only be operated with the deflector flap/cover flap/grass catcher installed.

### Safety locking system

The safety locking system will only allow the engine to start when

- The driver is sitting on the seat.
- The brake pedal is fully depressed or the parking brake is in park position.
- The direction-of-travel lever or accelerator pedal is set to 'N'.
- the cutter deck has been switched off; i.e.: The PTO switch or PTO lever is in the position '0/Aus/Off' (PTO = Power Take Off).

The safety locking system switches the engine off as soon as the operator leaves the seat without engaging the parking brake or switching the cutter deck off beforehand. The safety locking system prevents tail ejection units from mowing without attached deflector/grass catcher (automatic shutdown of the engine or cutter deck).

In devices without an OCR function or with a deactivated OCR function, the safety locking system prevents reversing with the cutting mechanism activated (automatic shutdown of engine or cutting mechanism).

Before reversing devices with PTO, therefore, switch the cutter deck off at the PTO switch or PTO lever.

## Symbols on the device

There are a number of labels on the device bearing symbols. The following is an explanation of the symbols:



Caution! Before switching on, read the operating instructions!



Keep third parties out of the danger area!



Risk of injury due to rotating blades or other moving parts. Do not place hands or feet in the openings when the machine is running.



Risk of injury due to rotating blades or other moving parts.



Risk of injury due to ejected grass or solid objects.



Working on steep slopes can be dangerous.



Always remove the spark plug connector before working on the cutters! Keep fingers and feet well away from the cutters!  
Always switch off the appliance and remove the spark plug connector before adjusting, cleaning or checking it.



Caution! Risk of explosion



Battery acid/danger of chemical burns



Wear safety glasses.



No fires, sparks, naked flames or smoking.

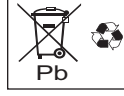

Used batteries must not be disposed of in household waste.



Before beginning any work on this device, remove the ignition key and observe all information contained in these instructions.



Never stand on the cutter deck when getting on and alighting.



Warning of hot surface!

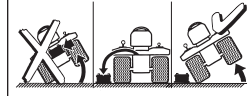

Remove the battery before tipping the device.

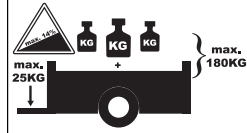

If operating with an attached trailer, do not exceed the following maximum values:  
Max. slope incline 14%  
Max. support load on the trailer coupling 25 kg  
Max. trailer load (trailer and load) 180 kg



The unit may be operated with the attached deflector flap or the mulch locking part only.

Ensure these symbols mounted on the unit remain legible.  
Replace damaged or illegible symbols.

## Symbols in these instructions

The following symbols are used in these instructions:



### **Danger**

*Information about the dangers associated with the activity described and where there is a risk to people.*



### **Attention**

*Information about the dangers associated with the activity described and where there could be a risk of material damage.*



### **Note**

Highlights important information and tips for use.

## Location details

Specified positions on the device (e.g. on the left, on the right) are always seen from the driver's seat in the working direction of the device.

## Disposal instruction

Dispose of packaging remnants, old devices, etc. in accordance with local regulations.

## Assembly

### Attaching the seat

#### Seat without adjusting lever

Fig. 1

#### Seat with adjusting lever

Fig. 2

### Attaching the steering wheel

Fig. 3

- Connect steering wheel (1) to steering shaft (2).
- Put on washers (3) and secure steering wheel with bolt (4).



### **Note**

Put on washer (3) with curved side face up.

- Insert the cover cap (5, depending on design).

## Attaching the deflector flap

(Devices with side ejection – depending on model)  
Fig. 4a

- Remove the ignition key, which is secured to the mounting of the discharge opening of the cutter deck with a cable tie (model-dependent).
- Remove the screw and nut on the discharge opening of the cutter deck.
- Position the deflector flap on the cutter deck so that the lugs on the deflector flap sit in the recesses on the cutter deck.
- Slide the deflector flap all the way backwards, in the direction of the rear of the tractor.
- Secure the deflector flap with the screw and nut on the discharge opening of the cutter deck.

### Removing the transport lock from the deflector flap

(Devices with side ejection – depending on model)  
Fig. 4b

- Remove the ignition key, which is secured to the mounting of the discharge opening of the cutter deck with a cable tie (depending on model).
- Remove the safety plate or the cable ties (depending on the version). The deflector flap closes automatically.

## Attaching the cutter deck wheels

(depending on model and design)

Fig. 4c

- Secure the cutter deck wheels with the available screws and nuts.



### **Note**

The number and shape of the cutter deck wheels may vary.

Further information regarding setting the cutter deck wheels is provided in the section entitled 'Setting the cutter deck wheels'.

## Converting the cutter deck 92 cm with side ejection for ejection with deflector flap (optional)

Fig. 25

The 92 cm deck is designed as a mulch deck as standard and has a cover flap on the discharge opening of the cutter deck instead of a deflector flap.

Conversion to side ejection:

1. Remove the wing nut.
2. Press the lock tab to the left and hold.
3. Raise the cover flap.
4. Suspend the deflector flap in the holding tab on the cutter deck with the wire hanger.
5. Press the deflector flap with the opening over the threaded pin.
6. Lower the cover flap.
7. Secure the deflector flap to the cutter deck with the wing nut.

Conversion to mulching:

- Remove the deflector flap in reverse order and secure to the cutter deck with the wing nut.

## Removing the mulching stopper/mulching wedge from the cutter deck

(Devices with side ejection – depending on model)  
For transport reasons, it may be that, depending on the model and version, there is an optional mulching stopper/mulching wedge in the discharge opening of the cutter deck. This must be removed from the discharge shaft prior to start-up of the cutter deck for conventional mowing (side discharge of the cuttings) or when operating the device with an optional grass catcher.

## Attaching the grass catcher (depending on model)

- See separate operating instructions entitled 'Grass catcher'.

## Putting the battery into operation

Fig. 5



### **Danger**

**Risk of poisoning and injury from battery acid**

*Wear safety glasses and safety gloves. Do not allow battery acid to come into contact with skin.*

*If battery acid is sprayed in your face or eyes, wash immediately with cold water and seek medical attention.*

*If you accidentally swallow battery acid, drink plenty of water and seek medical attention immediately.*

*Store batteries out of the reach of children.*

*Never tilt the battery, as battery acid may run out.*



### **Attention**

**Risk of fire, explosion and corrosion caused by battery acid and gases emitted by battery acid**

*Immediately clean all parts of the device splashed by battery acid. Battery acid is corrosive. Do not smoke; keep burning and hot objects away. Charge batteries in a well ventilated and dry room only.*

*There is a risk of a short circuit when working with the battery. Do not place any tools or metal objects on the battery.*



### **Attention**

**Disconnect and connect the battery in the correct order. Only put the battery into operation with the battery terminal cover fitted (depending on the design, as a cover flap on the positive terminal or a complete protective battery cover).**

Installation:

- First connect the red cable (+/positive terminal), then the black cable (-/negative terminal).
- Fit the battery terminal cover.

Removal:

- Remove the battery terminal cover.
- First disconnect the black cable (-/negative terminal), then the red cable (+/positive terminal).



### **Note**

The battery is situated under the driver's seat.

The battery is filled with battery acid and sealed at the factory. But even a 'maintenance-free' battery needs servicing to ensure that it has a certain service life.

- Keep the battery clean.
- Avoid tilting the battery. Electrolyte liquid will run out of even a "sealed" battery if it is tilted.
- Before using for the first time, first charge the battery with a 12 Volt battery charger.
  - Lead-acid battery: Maximum charging current 4 amps for 1-2 hours
  - AGM battery: Maximum charging current 1.1 amps for 12 - 14 hours
- After charging the battery, first pull out the charger plug, then disconnect the battery (see also the operating instructions for the charger).



### **Note**

Follow the instructions in the operating manual for your battery charger.

## Controls and display elements





### **Attention**

**Damage to the device**

*The functions of the operation and display elements are outlined here. Do not execute any of these functions yet!*

## Ignition lock (depending on model)

Fig. 6a

Starting: Turn key to the right  until the engine is running, then release. Key is turned to .

Stopping: Turn the key to the left, to .







### **Note**

In the event of an ignition lock with light position  the light is switched on when the ignition key is moved back to this position after the engine has been started.



## Ignition lock with OCR function (depending on model)

Fig. 6b

This is an ignition lock with OCR function (= user-controlled mowing in reverse).  
 Starting: Turn key to the right  until the engine is running, then release. The key turned to  F (normal) allows mowing in the forwards direction.  
 OCR position: Turn key to left of normal position to reverse mowing position  and press the switch (1). The indicator light (2) comes on and indicates to the user that the device can now mow in reverse and forwards gear.  
 Stopping: Turn the key to the left, to .



### Note

Only use the OCR function if absolutely necessary, otherwise use the normal position. The OCR function is switched off automatically once the key is turned to the normal position or the motor is shut down (stop position or shutdown of the motor through the safety lock system).



## Choke (depending on design)

Fig. 7

To start a cold engine, pull the choke (Fig. 7a) and move the throttle to  (Fig. 7b).

## Throttle

Fig. 8

Set engine speed continuously.  
 Fast engine speed =   
 Slow engine speed = 

## Clutch pedal/brake pedal (only for models with Transmatic and Autodrive drive)

Fig. 9

**Clutching**= depress pedal half way  
**Braking**= depress pedal all the way



### Note

Also for activating/deactivating the parking brake.

## Brake pedal

Fig. 9

**Braking**= depress pedal all the way



### Note

Also for activating/deactivating the parking brake.

## Direction-of-travel lever (only for models with Transmatic and Autodrive drive)

Fig. 10

Do not make any adjustments until the tractor is at a standstill.

To do this, depress the clutch/brake pedal all the way and keep depressed

**Forwards** = lever to 'F / '

**Idle** = lever to "N"

**Reverse** = lever to 'R/ '

The device must first be stopped prior to each change of direction.

## Cutting height adjustment lever

Fig. 11

**Largest cutting height** - cutters top = lever to "5 (H)".  
**Smallest cutting height** - cutters bottom = lever to "1 (L)".

## PTO lever

Fig. 12

The PTO lever mechanically switches the cutter deck on and off.

**Switch off the cutter deck 0 / **

= pull the lever all the way back

**Switch on the cutter deck I / **

= slowly push the lever forwards to the stop.

## Parking brake for devices with hydrostatic drive/automatic and Autodrive drive

Fig. 13

**Engage the parking brake:** Fully depress the brake pedal/clutch brake pedal and move lever to position '  '.

**Release the parking brake:** Fully depress the brake pedal/clutch brake pedal and move lever to position '  '.

## Lever for speed levels/parking brake for devices with Transmatic drive

Fig. 14

**Low speed** = lever to "1".

**High speed** = lever to "6" or "7" (optional).

**Increase speed** = adjust drive positions without depressing the clutch/brake pedal.

**Reduce speed** = adjust drive positions by depressing the clutch/brake pedal (depress halfway).

**Engage the parking brake:** Depress clutch/brake pedal all the way; push lever for speed setting to (  )

**Release the parking brake:** Depress clutch/brake pedal all the way; push lever to speed setting.

## Travel lever for devices with hydrostatic drive (depending on model)

Fig. 15

Continuously adjust the speed with the travel lever and change the direction of travel:

**Forwards:** Fast forward driving = lever to "F / ".  
Maximum mowing speed = lever to " $\frac{\text{CUTTING SPEED}}{\text{SPEED}} / \text{100\%}$ ".

**Stopping:** To stop driving and change direction = lever to "N".

**Backwards:** Reverse driving = lever to "R/ ".



### Note

- The more the lever is pressed in the 'R' or 'F' direction, the faster the device will move.
- After depressing and releasing the brake pedal, the travel lever moves towards 'N' and thus reduces the operating speed.

## Accelerator pedal for devices with hydrostatic drive (depending on model)/ automatic drive

Fig. 16

Continuously adjust the speed with the travel lever and change the direction of travel:

**Forwards** = push forwards the drive pedal (in direction ) , the further forward, the faster.

**Stop** (for stationary vehicle and changing direction) = release the drive pedal (N).

**Reverse** = push back the drive pedal (counter to direction ) , the further back, the faster.





### Note

When the parking brake is applied, the accelerator pedal cannot be actuated.

## Accelerator pedal for devices with Autodrive drive (depending on model)

Fig. 17

Continuously adjust the speed with the accelerator pedal:

- Move the direction-of-travel lever to F = forwards/  or R = reverse .
- Push the accelerator pedal forwards; the farther forwards, the faster the speed.



### Note

To stop, release the accelerator pedal (N position) and actuate the clutch brake pedal.

## Gearbox release for devices with automatic drive

Fig. 18a

The lever is situated on the left-hand side of the device, between the step and the rear wheel.

**To push the device when the engine is switched off:**

- Push the lever inwards, then pull outwards and pivot backwards. The lever is locked in front of the mounting.

**To drive:**

- Push the lever to the left and press in.

## Gearbox release for devices with hydrostatic drive

### Devices with travel lever

Fig. 18b

The lever is located on the rear wall of the device.

**To push the device when the engine is switched off:**

- Pull the lever out and press it to the right.

**To drive:**

- Push the lever to the left and press in.

### Devices with drive accelerator pedal

Fig. 18c

The lever is situated on the left-hand side of the device, between the step and the rear wheel.

**To push the device when the engine is switched off:**

- Pull the lever out and press it to the right.

**To drive:**

- Push the lever to the left and press in.

## Display cluster (depending on model)

Fig. 19

Depending on the design, the display cluster can consist of the following elements G:

### Oil pressure (1):

When this indicator lamp lights up and the engine is running, immediately switch off the engine and check the oil level.

Consult a specialist workshop, of necessary.

### Clutch (2):

The indicator lamp lights up if the clutch pedal/brake pedal is not depressed or the parking brake is not locked when the engine starts.

### Cutter deck (3):

The indicator lights up when the cutter deck is not switched off when the engine starts.

### Battery charge indicator (4)

If the indicator lamp lights up and the engine is running, the battery is not sufficiently charged.

Consult a specialist workshop, of necessary.

### Operating hour counter (5)

This shows the elapsed engine hours when ignition is on.

**Ampere meter (6):**

Indicates the charging current of the alternator to the battery.

Slow engine speed = indicator in the centre

Fast engine speed = indicator to the right (+)

**Optional functions:**

- When the ignition is switched on, the battery voltage indicator is displayed for a short period, which then changes to the operating hours indicator. The operating hours are always counted except for when the ignition key is in the "Stop" position or when it is removed.
- Each time 50 operating hours have elapsed (according to the model), the oil change indicator 'CHG/OIL' appears in the display for five minutes. This message appears after the next two hours of operation. See the engine manual for oil change intervals.

**Seat with adjusting lever (depending on model)**



Fig. 20

Pull the lever and adjust the seat.

**Light (depending on model)**

Fig. 22

**Switch on the headlights** = switch to 'ON'.

The light switch has been omitted on some models. The headlights are switched on while the engine is running or the ignition key is at position  (depending on model) or outside the STOP position/ .

**Note**

When the tractor is switched off, the headlights may flicker briefly.

**Operation**

Also follow the instructions in the engine manual!

**Danger****Risk of injury**

No person, especially children, and/or animals should be allowed to stand close to the device when mowing.

There is a risk of injury from stones and other objects being thrown out by the device. Children must never operate the device.

Be particularly careful when mowing in reverse (devices with OCR switch).

People are not permitted in the work area of the device.

Never empty the grass catcher while the cutter deck is running. While emptying the grass catcher, you or others may be injured by cut grass being flung out.

Take extra care when opening and closing the grass catcher; there is a risk of crushing.

The device may tip when mowing on steep slopes and cause injury.

Do not drive across the face of a slope, but only straight up and down. The device should not be driven on slopes with a maximum incline greater than 20%. Do not turn on slopes.

If mowing on wet grass, the device may slip because of reduced adhesion, in which case there is a risk of falling. Only mow if the grass is dry.

Excess speed can elevate the risk of injury.

When mowing close to lawn edges (e.g. close to particularly steep slopes, under trees and by bushes and hedges), maintain a safe distance at all times.

Take extra care when reversing.

Check the area in which the device is used and remove all objects that could be caught or thrown out by the device.

If a foreign object (like a stone) comes into contact with the cutting tool or if the device starts to vibrate unusually: Switch the engine off. Before continuing to use the device, have it checked for damage by a specialist workshop

When rotary mowing, never stand in front of the grass discharge openings. Never move your hands or feet towards or under rotating parts.

Switch the engine off and remove the ignition key and spark plug connectors before you clear the discharge duct of blockages or other hindrances. Do not use the device in adverse weather conditions, e.g. if there is a risk of rain or a storm.

**Risk of suffocation from carbon monoxide**  
Only operate the combustion engine outdoors.

**Risk of explosion and fire**

Petrol vapour is explosive and petrol itself is extremely flammable.

Fill up with petrol before you start the engine.

Do not remove the fuel cap while the engine is running or if it is still hot.

Fill the fuel tank only after the engine has been switched off and allowed to cool down. Prevent naked flames, formation of sparks, and do not smoke. Only refuel the device outside.

Do not start the engine if any petrol has been spilled. Push the device away from the area where the petrol was spilled and wait until the petrol fumes have evaporated.

To prevent a fire hazard, keep the following parts free from grass and leaking oil: Engine, exhaust, battery, fuel tank.

**Danger****Risk of injury due to defective device**

Only operate the device in a faultless state.

Perform a visual inspection before operating the device. Check the safety equipment, cutting tools with mounting, operating elements and screw connections in particular for damage and firm seating. Replace damaged parts before operating.

**Danger  
Risk of injury**

Do not perform inspections, checks or servicing/adjustment work when the engine is running or hot.

**Operating times**

Comply with the national/municipal regulations concerning the times when the device may be used (if required, contact your local authority).

**Fill up with fuel and check the oil level****Note**

The engine has already been filled with oil in the factory – please check the oil and refill, if required.

- Refill with 'lead-free petrol' (Fig. 21).
- Fill the fuel tank up to max. 2 cm below the lower edge of the inlet nozzle.
- Seal the fuel tank tightly.
- Check the oil level (Fig. 21). The oil level must be between the 'Full/Max.' and 'Add/Min.' mark (also see engine manual).

**Check tyre pressure****Note**

For reasons of manufacture, the tyre pressure may be higher than required.

- Check the tyre pressure. If required, correct (see the section entitled 'Servicing'):
  - front: 0.8 bar
  - rear: 0.7 bar

**Adjusting the driver's seat**

- Move the seat to the desired position. Depending on the design:
  - Undo the screws, adjust the seat and retighten the screws (Fig. 1).
- or
- Pull the seat adjusting lever, adjust the seat and release the seat adjusting lever again (Fig. 20).

**Adjusting the cutter deck wheels (depending on model and design)**

Fig. 4c

The cutter deck wheels should never be lower than 6-12 mm above the ground at the lowest cutter position. The cutter deck wheels are not designed to bear the loads generated by the cutters and may have to be offset accordingly. They are used solely for compensating for floor unevenness.

Always move the cutter deck wheels so they line up evenly.

**Note**

The number of cutter deck wheels varies depending on the model.

**Starting the engine**

- Sit on the driver's seat.
- Switch the cutter deck off: Switch off PTO (Fig. 12) and raise the cutter deck.
- Depress the brake pedal/clutch pedal (Fig. 9) all the way and hold or engage the parking brake (Fig. 13/14).
- Move direction of travel lever (Fig. 10 / 15) to "N".

**Note**

Devices with accelerator pedal (devices with hydrostatic drive) are in the 'N' position unless the accelerator pedal is actuated (Fig. 16).

- Move the throttle to
- To cold-start the engine, pull the choke or move the accelerator lever to
- Turn the ignition key (Fig. 6) to until the engine is running (attempt to start the engine for max. 5 seconds, wait 10 seconds before attempting to start the engine again). When the engine is running, set the ignition key to F.
- Slowly push the choke back (Fig. 7).
- Return the accelerator lever (Fig. 8) slowly until the engine runs smoothly.

**Stopping the engine**

- Move the throttle (Fig. 8) to the middle position.
- Let the engine run for approx. 20 seconds.
- Turn the ignition key (Fig. 6) to .
- Remove the ignition key.
- Always engage the parking brake before getting off the device.

**Driving****Danger**

Abrupt starting, sudden stopping, and driving at an excessively high speed elevate the risk of accident and may damage the device. Be particularly careful when reversing. Never adjust the driver's seat while driving.

**Attention****Damage to the device**

Never change the direction of travel without first bringing the device to a standstill.

**Driving with hydrostatic drive**

- Start the engine as indicated.
- Release the parking brake.
- Slowly actuate drive lever or accelerator (depending on model) until the required speed is reached.

## Driving with Transmatic drive

- Start the engine as indicated.
- Release the parking brake: Depress the clutch pedal/brake pedal all the way and hold.
- Move the direction-of-travel lever to the corresponding position.
- Adjust the speed level with the lever.
- Slowly release the clutch pedal/brake pedal, the device moves.

## Driving with automatic drive

- Start the engine as indicated.
- Release the parking brake.
- Slowly actuate the accelerator pedal until the desired speed is reached.



## Driving with Autodrive drive

- Start the engine as indicated.
- Move the direction-of-travel lever to the corresponding position.
- Release the parking brake.
- Slowly actuate the accelerator pedal until the desired speed is reached.

## Stopping the device

- Move the travel lever to 'N' or release the accelerator pedal (device with hydrostatic drive/automatic drive and Autodrive drive).
- Press the brake pedal or clutch/brake pedal until the device is stationary.

## Mowing

- In normal mode  /  F (see Operation, ignition lock): Switch the cutter deck off and raise before reversing.
- In reverse mowing mode  (see Operation, ignition lock): Exercise extreme caution when reverse mowing and do not activate unless absolutely necessary.
- Do not change the direction of travel if the device is rolling or moving.

## Devices with hydrostatic drive

- Start the engine as indicated.
- Move the throttle to  to ensure sufficient power output.
- Release the parking brake.
- Switch the cutter deck on.
- Lower the cutter deck.
- Use the travel lever or accelerator pedal (depending on model) to select forward drive and speed (actuate slowly).

## Devices with Transmatic drive

- Start the engine as indicated.
- Move the throttle to  to ensure sufficient power output.
- Release the parking brake: Depress the clutch pedal/brake pedal all the way and hold.
- Move the direction-of-travel lever to "F"/ forwards.
- Select speed setting with lever
- Switch the cutter deck on:
  - Switch the PTO on.
- Lower the cutter deck.
- Slowly release the clutch pedal/brake pedal.

## Device with automatic drive

- Start the engine as indicated.
- Move the throttle to  to ensure sufficient power output.
- Release the parking brake.
- Switch the cutter deck on.
- Lower the cutter deck.
- Select forward drive and speed with the accelerator pedal (depress slowly).

## Devices with Autodrive drive

- Start the engine as indicated.
- Move the throttle to  to ensure sufficient power output.
- Move the direction-of-travel lever to "F"/ forwards.
- Release the parking brake.
- Switch the cutter deck on
- Lower the cutter deck.
- Slowly actuate the accelerator pedal until the desired speed is reached.

## General

When adjusting the cutting height and travelling speed, ensure that the device is not overloaded. Depending on the length, type, and dampness of the cuttings, it may be necessary to adjust the cutting height and travelling speed in order to be able to collect cuttings with a grass catcher without any trouble.

In the event of a blockage, reduce the travelling speed and set the cutting height higher.

## Parking the device

- Stop the device.
- Switch the cutter deck off.
- Move the throttle to the centre position.
- Set the cutter deck to the uppermost position.
- After 20 seconds, move the ignition key to .
- Remove the ignition key.
- Engage the parking brake before getting off the device.

## Pushing device with hydrostatic drive

Only push the device when the engine is switched off.

- Release the parking brake.
- Release the gearbox (Fig. 18b or 18c, depending on the model): Pull out the lever, and press it down.

Return the gearbox release lever before starting the engine.

## Pushing device with automatic drive

Only push the device when the engine is switched off.

- Release the parking brake.
- Release the gearbox (Fig. 18a): Push the lever inwards, then pull outwards and pivot backwards. The lever is locked in front of the mounting.

Return the gearbox release lever before starting the engine.

## Pushing device with Transmatic and Autodrive drive

Only push the device when the engine is switched off.

- Release the parking brake.
- Move the direction-of-travel lever to 'N'/idle.

## Mulching

Various devices are also capable of mulching if fitted with appropriate accessories. Ask your dealer about accessories.

## Emptying the grass catcher (depending on model)

See separate operating instructions entitled 'Grass catcher'.

## Tips on lawn care

Some tips to help your lawn grow healthily and evenly.

### Mowing

A lawn is made up of various different types of grass. If you mow more frequently, the growth of strongly-rooting grasses is favoured resulting in firm turf. If you only rarely mow the grass, you will encourage the development of high-growing types of grass and other weeds (e.g., clover and daisies). The normal height of a lawn is approx. 4-5 cm. Only 1/3 of the total height should be mown; therefore cut 7-8 cm long grass to normal height.

Preferably do not cut the lawn shorter than 4 cm, otherwise the turf will be damaged in a dry period. If the grass has grown particularly high (e.g. during a holiday period), cut it back to its normal height in stages.

## Mulching (with accessories)

With mulching, the grass is cut into small pieces (approx. 1 cm) during mowing and is left on the ground. Lots of nutrients in the lawn are retained. To obtain optimum results, the lawn must always be kept short; see also the section entitled 'Mowing'. Follow the instructions for mulching below:

- Do not mow wet grass.
- Never mow more than max. 2 cm of the total grass length.
- Mow slowly.
- Use the maximum engine speed.
- Clean the cutter deck regularly.

## Transport

Drive the device only short distances to change its location of use. Transport the device on a transport vehicle over long distances.

Note: The device is not approved for public thoroughfares in accordance with national road legislation (StVO).

### Short distances



#### **Danger**

*Objects may be caught and thrown out by the cutter deck resulting in damage.*

- Switch off the cutter deck before driving the mower.

### Long distances



#### **Attention: transport damage**

*The mode of transport used (e.g. transport vehicle, loading ramp) must be in accordance with guidelines (refer to the respective operating instructions). During transport the device must be secured against slipping.*

#### **Environmental hazard due to leaked fuel**

*Do not transport the device in a tilted state.*

- Prepare the transport vehicle.
- Attach the loading ramp to the transport vehicle.
- Push the device by hand in idle mode onto the loading area (release the gearbox on devices with hydrostatic or automatic drive).
- Lock the parking brake
- Secure the device to prevent slipping.



## Cleaning/servicing



**Danger**  
**Risk of injury if engine is started inadvertently**

Protect yourself against injury. Before all work on this device.

- Switch off the engine,
- Remove the ignition key,
- Lock the parking brake,
- Wait until all moving parts have come to rest and the engine has fully cooled,
- Remove the spark plug connector on the engine in order to prevent the engine from accidentally being started.

### Cleaning



**Attention**  
Do not use high-pressure cleaners when cleaning the device.

### Cleaning the device

- Clean directly after mowing, if possible.
- Park the device on firm and level ground.
- Move the direction-of-travel lever to 'F' or 'R' (does not apply to all models).
- Lock the parking brake



**Note**  
There is an elevated risk of rust and corrosion if using the device in winter. Clean the device thoroughly after every use.

### Cleaning the cutter deck



**Danger**  
**Risk of injury due to sharp cutting blades**

Wear safety gloves.

On devices with multiple cutting tools, the movement of one cutting tool can cause the other cutting tools to rotate. Clean the cutting tools carefully.



**Attention: engine damage**

The device must not be tilted to an angle greater than 30°. Fuel may run into the combustion chamber and cause engine damage.

- Set the cutter deck to the uppermost position.
- Clean the cutting area with a brush, broom or cloths.

### Cutter deck with cleaning nozzle (optional)

Fig. 24

Park the device on level ground free of debris, stones, etc. and engage the parking brake.

1. Use a commercially available quick-release coupling to attach a water hose. Turn the water on.
2. Start the engine.
3. Lower the cutter deck, and switch on for a few minutes.

4. Switch OFF the cutter deck and engine.

5. Detach the water hose.

Repeat steps 1 to 5 for the second cleaning nozzle (if provided).

At the end of cleaning process (steps 1 to 5):

- Set the cutter deck to the uppermost position.
- Start the engine and switch the cutter deck on for a few minutes to dry it.

### Cleaning the grass catcher



**Note**  
See separate operating instructions entitled 'Grass catcher'.

- Remove and empty the grass catcher.
- The grass catcher can be cleaned with a powerful water jet, for example from a garden hose.
- Dry thoroughly before using again.

### Servicing

Observe the servicing instructions in the engine manual. At the end of the season, have the device inspected and serviced by a service centre.



**Attention**  
**Environmental hazard due to engine oil**

After changing the oil, take the waste oil to a waste oil collecting point or to a waste disposal company.

**Batteries are an environmental hazard**

Used batteries must not be disposed of in household waste. Return used batteries to your dealer or a disposal company. Remove the battery before scrapping the device.

### Using jump leads



**Danger**

Never bridge a defective or frozen battery with jump leads.

Ensure that the devices and the jump lead clips do not touch each other and that the ignitions are switched off.

- Connect the red jump lead to the positive terminal (+) of the flat battery and the donor battery.
- Connect the black jump lead first to the negative terminal (-) of the donor battery. Connect the other terminal to the frame of the engine block of the vehicle with the depleted battery (as far from the battery as possible).



**Note**  
If the donor battery is installed in a vehicle, this vehicle must not be started during the jump starting process.

- Start the tractor with the depleted battery and engage the parking brake.
- Disconnect the jump leads in reverse order.

## Tyre pressure



### Attention

*Never exceed the permitted tyre pressure (see tyre wall). Do not stand in front of or above the tyre when pumping it up.*

The recommended tyre pressures are as follows:

- front: 0.8 bar
- rear: 0.7 bar

Excess tyre pressure reduces the service life of the tyres. Check the tyre pressure before moving the device.

### After 5 operating hours

- First engine oil change. See engine manual for subsequent intervals. Use the oil channel or (optional) quick oil drain (Fig. 23).
- The engine mounting bolts must be checked for tight seating by a specialist workshop (tightening torque 37-50 Nm).
- The blade mounting screws must be checked for tight seating by a specialist workshop (tightening torque 95-122 Nm).
- Check the fuel system (tank, lines, etc.) for leaks.

### After 10 operating hours

- Clean the battery poles and terminals.
- Lubricate the device at the appropriate lubricating nozzles/lubricating points (e.g. wheel bearings, cutter deck wheels, tensioning pulleys, blade shafts, etc.) with type 251H EP grease.



### Note

Lubrication must only be performed by a specialist workshop.

- Lubricate all rotating and bearing points (operating lever, height adjustment of the cutter deck, clutch/brake pedal) with several drops of light oil.
- Check the cutting blades for wear and arrange for their sharpening or replacement by a service centre.
- Check the condition of the cutter deck wheels and that the cutting height adjustment is functioning properly.

### Every 50 operating hours

- Have dirt and grass residue removed from the drive gear by a specialist workshop.
- The engine mounting bolts must be checked for tight seating by a specialist workshop (tightening torque 37-50 Nm).
- The blade mounting screws must be checked for tight seating by a specialist workshop (tightening torque 95-122 Nm).
- Check the fuel system (tank, lines, etc.) for leaks.

- Have drive V-belts, blade shafts and tensioning pulleys checked for wear and damage by a specialist workshop.
- Have all bolts, screws, fastening elements, etc. checked for completeness, that they are in good condition and that they have been tightened properly by a specialist workshop.

## If required

### Charge the battery

If you are not using the battery for lengthy periods, remove the battery from the device.

Charge up the battery every 6–8 weeks, as well as before putting back into operation after storage.

Check the battery's charged state with a voltmeter. If the voltage is less than 12.4 V DC, recharge the battery with a 12-volt battery charger.

- Lead-acid batteries: Maximum charging current 4 amps
- AGM batteries: Maximum charging current 1.1 amps



### Note

If possible, use a fully automatic battery charger and follow the instructions in the operating instructions of your battery charger.

### Replace fuses

- Replace defective fuses only with fuses of an equal rating.

### Once a season

- Lubricate all rotating and bearing points (operating lever, height adjustment of the cutter deck ...) with several drops of light oil.
- Clean the spark plug and adjust the electrode distance or replace the spark plug, see the engine manual.
- Have the rear axles lubricated with special-purpose (water-repellent) grease by a specialist workshop.
- Have the cutting blades sharpened or replaced by a specialist workshop.
- Arrange for the device to be checked for correct operation and safety by a specialist workshop.



## Shutting down

---



### **Attention** **Material damage to the device**

*Once the engine has cooled, store the device in a clean and dry place.*

*Protect the device from rust when storing it for lengthy periods of time, e.g. through the winter.*

After the season or if the device will not be used for more than a month:

- Clean the device and grass catcher.
- Wipe all metal parts down with a lubricated cloth to protect them from rust or spray with spray-on oil.
- Charge battery with a battery charger.
- When shut down for the winter, remove the battery, charge and store in a dry/cool place (protected from frost). Charge the battery every 4–6 weeks as well as before re-installing it.
- Drain the fuel (outdoors only) and switch the engine off, as outlined in the engine manual.
- Fill the tyres according to the data on the tyre walls. If there is no data on the tyre walls, fill to a pressure of 0.9 bar.
- Store the device in a clean, dry place.

## Warranty

---

The warranty conditions of our local company or importer apply in all countries.

Under the terms of the warranty we will repair faults on your device free of charge, insofar as material or manufacturing defects are the cause.

To make a claim under warranty please contact your seller or your nearest branch.

## Information on the engine

---

The engine manufacturer is liable for all engine-related problems with respect to power, power measurement, technical specifications, warranty and service. Information can be found in the owner's/user handbook supplied separately by the engine manufacturer.

## Troubleshooting



### **Danger**

### **Risk of injury if engine is started inadvertently**

Protect yourself against injury. Before all work on this device

- Switch off the engine.
- Remove the ignition key.
- Actuate the parking brake.
- Wait until all moving parts have come to a standstill and the engine has fully cooled.
- Pull the spark plug connector off the engine so that the engine cannot inadvertently start.

Faults that occur when operating your device often have straightforward causes that you should be able to recognise and resolve yourself. In the event of doubt, your specialist workshop would be happy to help you.

Problem	Possible cause(s)	Remedy
Starter does not turn.	Safety locking system has actuated.	To start, sit on the driver's seat, fully depress the brake pedal or engage the parking brake. Switch off the cutters when your appliance features a PTO switch or PTO lever. On devices with tail ejection, attach the grass catcher or deflector.
	Battery not connected correctly.	Connect red cable to the (+) battery terminal and black cable to (-) battery terminal.
	Discharged or low battery.	Charge the battery.
	Fuse has tripped.	Replace the fuse. If the fuse blows repeatedly, determine the cause (usually a short-circuit).
	Loose earth cable between engine and frame.	Connect the earth cable.
Starter turns but engine does not start.	Choke and throttle in wrong position.	Activate the choke. Move throttle to  .
	Carburettor not receiving any fuel, fuel tank empty.	Top up with fuel.
	Defective or dirty spark plug.	Check the spark plug, see the engine manual.
	No ignition spark.	Have the ignition checked by a specialist workshop.
Engine producing smoke.	Too much engine oil in the engine.	Switch the device off immediately. Check the engine oil level.
	Engine defective.	Switch the device off immediately. Have the engine checked by a specialist workshop.
Strong vibrations.	Damaged blade shaft or defective cutter.	Switch the device off immediately. Have the defective parts replaced by a specialist workshop.
Cutter deck does not discharge grass or cuts unevenly.	Engine speed too low.	Accelerate more.
	Travelling speed too high.	Reduce the travelling speed.
	Cutting blade is blunt.	Arrange for a specialist workshop to sharpen or replace the blade.
Engine is running, cutter deck is not mowing.	V-belt torn.	Have the V-belt replaced by a specialist workshop.

## Sommaire

Pour votre sécurité .....	23
Montage.....	26
Éléments de commande et d'affichage.....	28
Utilisation .....	31
Conseils pour l'entretien de la pelouse.....	34
Transport .....	35
Nettoyage / maintenance.....	35
Mise hors service.....	37
Garantie.....	37
Information sur le moteur.....	37
Dérangements et remèdes .....	38

## Indications à propos de la plaque signalétique

Ces indications sont très importantes pour l'identification ultérieure de l'appareil en vue de la commande des pièces de rechange de l'appareil et pour le service après-vente. La plaque signalétique se trouve au-dessous du siège. Notez toutes les informations qui figurent sur la plaque signalétique de votre appareil dans le champ ci-dessous.

Ces indications ainsi que d'autres indications à propos de l'appareil figurent sur la déclaration de conformité CE séparée, qui fait partie intégrante de la présente notice d'utilisation.

## Identification du numéro de modèle

Le cinquième caractère du numéro du modèle correspond à la série. Exemple : Numéro du modèle : 13BT793G678 = Série 700.

## Illustrations



Déplier les pages avec les illustrations au début de la notice d'utilisation. La présente notice d'utilisation décrit différents modèles.

Les détails de la représentation graphique peuvent différer de l'appareil acheté.

## Pour votre sécurité

### Utilisation correcte de l'appareil

Cet appareil est destiné à servir

- comme tracteur à gazon destiné à la tonte des surfaces enherbées dans le jardin domestique ou d'agrément,
- avec des accessoires expressément homologués pour ce tracteur à gazon
- conformément aux descriptions et consignes de sécurité figurant dans la présente notice d'utilisation

Toute autre utilisation est non conforme. Toute utilisation non conforme à la destination prévue implique la perte de la garantie et le refus du fabricant d'assumer une quelconque responsabilité. L'utilisateur assume l'entière responsabilité pour tous les dommages occasionnés aux tiers et à leurs biens. Les modifications apportées arbitrairement à l'appareil dégagent le fabricant de toute responsabilité à l'égard des dommages en résultant.

Cet appareil n'est pas autorisé à fonctionner sur la voie publique ni à transporter des passagers.

### Consignes de sécurité générales

Avant la première utilisation de l'appareil, lisez attentivement la présente notice d'utilisation dans son intégralité et respectez toutes les consignes qu'elle contient.

Informez les autres utilisateurs à propos de l'utilisation correcte.

Ne faites fonctionner l'appareil que si celui-ci se trouve dans l'état technique prévu par le fabricant lors de la livraison.

Conservez soigneusement la présente notice d'utilisation et conservez-la à portée de main pour chaque intervention. En cas de changement de propriétaire, transmettez la notice d'utilisation avec l'appareil.

Les pièces de rechange et les accessoires doivent satisfaire aux exigences définies par le fabricant.

N'utilisez donc que des pièces de rechange et accessoires d'origine ou des pièces de rechange et accessoires homologués par le fabricant. Confiez exclusivement les réparations à un atelier spécialisé.

### Avant le travail avec l'appareil

En cas de fatigue ou de maladie, il est interdit d'utiliser l'appareil. L'utilisation de cet appareil est interdite aux personnes sous l'emprise de stupéfiants (p. ex. alcool, drogues ou médicaments). Il est interdit aux personnes de moins de 16 ans d'utiliser cet appareil ou d'y effectuer des travaux, comme p. ex. maintenance, nettoyage, réglage – les dispositions locales peuvent fixer un âge minimum différent des utilisateurs.

Cet appareil n'est pas destiné à être utilisé par des personnes (y compris les enfants) présentant des capacités physiques, sensorielles ou mentales restreintes, ou en l'absence de l'expérience et/ou des connaissances requises, sauf si elles sont surveillées par une personne responsable de leur sécurité, ou si elles ont reçu de sa part des instructions sur la façon d'utiliser l'appareil.

Il est recommandé de surveiller les enfants et de s'assurer qu'ils ne jouent pas avec l'appareil.

Avant de commencer le travail, familiarisez-vous avec tous les équipements et éléments de commande ainsi que leurs fonctions.

Ne stockez le carburant que dans des récipients autorisés à cet effet et jamais à proximité de sources de chaleur (p. ex. fours ou accumulateurs d'eau chaude).

En cas de détérioration, remplacez le tuyau d'échappement, le réservoir de carburant ou le bouchon de réservoir.

Attelez les remorques ou les équipements rapportés de manière réglementaire. Les équipements rapportés, remorques ou poids de ballast ainsi que les dispositifs de récupération d'herbe remplis influencent la conduite de l'appareil, notamment sa capacité de braquage, de freinage et sa stabilité au renversement.

### Pendant le travail avec l'appareil

Pendant les travaux avec ou sur l'appareil, portez des vêtements de travail appropriés (p. ex. chaussures de sécurité, pantalons, vêtements près du corps, lunettes de protection et casque antibruit). Le fait de travailler sans casque anti-bruit risque d'entraîner une perte auditive.

Utilisez uniquement l'appareil à condition qu'il soit dans un état technique irréprochable. Ne modifiez jamais les réglages du moteur préconfigurés en usine.

Ne faites jamais le plein lorsque le moteur tourne ou lorsqu'il est chaud. Remplissez le réservoir uniquement en plein air. Évitez toute flamme nue, de provoquer des étincelles et ne fumez pas. Assurez-vous qu'aucune personne, notamment des enfants ou des animaux, ne se trouvent dans la zone de travail.

Inspectez le terrain sur lequel vous prévoyez d'utiliser l'appareil et retirez tous les objets qui risqueraient d'être happés et projetés. De cette manière, vous éviterez de blesser des personnes et d'endommager l'appareil.

Ne tondez pas sur des pentes avec une déclivité supérieure à 20 %. Le travail sur les pentes comporte des dangers : l'appareil peut se renverser ou glisser.

Sur les pentes, toujours démarrer et ralentir en douceur dans la mesure du possible. Dans les descentes, ne pas débrayer le moteur et conduire lentement. Ne roulez jamais transversalement à la pente, seulement dans le sens de la montée ou descente.

Travaillez uniquement avec l'appareil tant qu'il fait jour ou veillez à un éclairage artificiel suffisant.

L'appareil n'est pas homologué pour le transport de personnes.

Ne transportez pas de personnes. Ne roulez jamais lorsque le capot est ouvert.

### Avant tous les travaux sur l'appareil

Protégez-vous contre les blessures. Avant tous les travaux sur cet appareil :

- couper le moteur.
- Retirer la clé de contact.
- Serrer le frein de stationnement,
- Attendre l'arrêt complet de toutes les pièces mobiles et le refroidissement du moteur.
- Débrancher la cosse de la bougie d'allumage du moteur de manière à exclure tout démarrage accidentel du moteur.

### Après le travail avec l'appareil

Ne descendez de l'appareil qu'après avoir coupé le moteur, serré le frein de stationnement et retiré la clé de contact.

### Dispositifs de sécurité

Les dispositifs de sécurité contribuent à votre protection et doivent toujours être opérationnels. Il est interdit d'apporter des modifications aux dispositifs de sécurité ou de détourner leur fonction. Les dispositifs de sécurité sont :

#### Trappe d'éjection / trappe d'obturation / dispositif de récupération d'herbe

La trappe d'éjection (fig. 4a/b ou fig. 25), la trappe d'obturation (fig. 25) et le dispositif de récupération d'herbe vous protègent contre les dangers de blessures émanant de la lame et d'autres objets projetés. L'utilisation de l'appareil est interdite sans trappe d'éjection, trappe d'obturation ou dispositif de récupération d'herbe montés.

#### Système de coupure de sécurité

Le système de coupure de sécurité ne permet le démarrage du moteur que

- si le conducteur a pris place sur son siège,
- s'il a appuyé à fond sur la pédale de frein ou qu'il a actionné le frein de stationnement en position de stationnement,
- le levier inverseur du sens de conduite ou la pédale d'accélérateur se trouve en position « N »,
- si le mécanisme de coupe est débrayé, c'est-à-dire : commutateur PTO ou levier PTO en position « 0 / Arrêt / Off ») (PTO = Power-Take-Off ou prise de force en français).

Le système de coupure de sécurité coupe le moteur dès que l'utilisateur quitte son siège sans avoir préalablement activé le frein de stationnement ou arrêté le mécanisme de coupe. Sur les appareils à éjection arrière, le système de coupure de sécurité empêche de tondre sans avoir préalablement monté le déflecteur / le dispositif de récupération d'herbe (coupure automatique du moteur ou du mécanisme de coupe).

Sur les appareils sans fonction OCR ou avec fonction OCR désactivée, le système de coupure de sécurité empêche toute marche arrière tant que le mécanisme de coupe est activé (arrêt automatique du moteur ou du mécanisme de coupe). Pour cette raison et avant de démarrer en marche arrière, désactivez le mécanisme de coupe en actionnant, selon le modèle, le commutateur PTO ou le levier PTO sur les appareils à fonction PTO.

### Symboles sur l'appareil

Des autocollants avec différents symboles sont apposés sur l'appareil. Ci-après la légende des symboles :



Attention ! Avant la mise en service, lire le mode d'emploi !



Tenir les tiers à l'écart de la zone dangereuse !



Risque de blessures dû aux lames ou aux pièces en rotation. Ne pas introduire les mains ou les pieds dans les orifices tant que la machine est en marche.



Risque de blessures dû aux lames ou aux pièces en rotation.



Risque de blessure en cas d'éjection d'herbe ou d'objets solides.



Le travail sur les pentes à forte déclivité peut être dangereux.



Avant d'effectuer tous travaux sur les outils de coupe, débrancher la cosse de la bougie d'allumage ! Tenir les mains et les pieds à l'écart des outils de coupe !

Avant de régler ou de nettoyer l'appareil ou de le soumettre à un contrôle, éteindre l'appareil puis débrancher la cosse de la bougie d'allumage.

Attention ! Danger d'explosion



Acide de batterie / risque de brûlures chimiques



Porter des lunettes de protection.



Il est interdit de faire du feu, des étincelles, d'utiliser une flamme nue ou de fumer.



Il est interdit de jeter les batteries usagées avec les ordures ménagères.



Avant tous les travaux sur l'appareil, retirer la clé de contact et respecter les consignes dans le présent manuel.



Pour monter ou descendre de l'appareil, ne jamais utiliser le mécanisme de coupe comme marchepied.



Avertissement, surface brûlante !

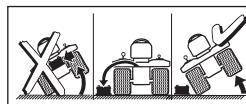

Avant de basculer l'appareil, démonter la batterie.

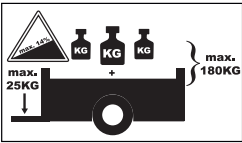

En cas d'utilisation avec la remorque, ne pas dépasser les valeurs maximales suivantes :

Déclivité max. : 14 %

Charge d'appui max. sur le dispositif d'attelage : 25 kg

Charge remorquée max. (remorque et chargement) : 180 kg



Si le clapet d'éjection ou la pièce obturatrice pour le paillage ne sont pas montés, il est interdit d'utiliser l'appareil.

Veillez à ce que ces symboles soient toujours parfaitement lisibles sur l'appareil.

Remplacez les symboles abîmés ou illisibles.

## Symboles employés dans la présente notice

Les symboles suivants sont employés dans la présente notice :



### **Danger**

*Ce symbole attire votre attention sur les dangers liés aux activités décrites, qui constituent un danger pour les personnes.*



### **Attention**

*Ce symbole attire votre attention sur les dangers liés aux activités décrites pouvant occasionner des dommages matériels.*



### **Remarque**

Identifie les informations importantes et les conseils d'utilisation.

## Indications de position

Les indications de position sur l'appareil (p. ex. à gauche, à droite), s'entendent toujours depuis le siège du conducteur, dans le sens de travail de l'appareil.

## Mention relative à la mise au rebut

Éliminer les restes d'emballage, les appareils usagés etc. conformément aux prescriptions locales.

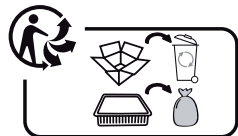

## Montage

### Montage du siège

#### Siège sans levier de réglage

Fig. 1

#### Siège avec levier de réglage

Fig. 2

### Montage du volant

Fig. 3

- Emboîter le volant (1) sur l'arbre de direction (2).
- Intercaler des rondelles plates (3) puis sécuriser le volant à l'aide de la vis (4).



### **Remarque**

Placez la rondelle plate (3) en veillant à ce que le bombement pointe vers le haut.

- Mettre en place le capuchon de protection (5, selon le modèle).

### Montage de la trappe d'éjection

(Appareils avec éjection latérale – selon le modèle)  
Fig. 4a

- Retirez la clé de contact fixée à l'aide d'un serre-câbles sur le support de l'orifice d'éjection du mécanisme de coupe (selon le modèle).
- Retirez la vis et l'écrou au niveau de l'orifice d'éjection du mécanisme de coupe.
- Installez la trappe d'éjection sur le mécanisme de coupe en veillant à ce que les languettes au niveau de la trappe d'éjection s'enclenchent dans les évidements sur le mécanisme de coupe.
- Poussez complètement la trappe d'éjection vers l'arrière en direction de l'arrière du tracteur.
- Fixez la trappe d'éjection à l'aide de la vis et de l'écrou au niveau de l'orifice d'éjection du mécanisme de coupe.

### Retrait de la protection de transport au niveau de la trappe d'éjection

(Appareils avec éjection latérale – selon le modèle)  
Fig. 4b

- Retirez la clé de contact fixée à l'aide d'un serre-câbles sur le support de l'orifice d'éjection du mécanisme de coupe (selon le modèle).
- Retirer la tôle de sécurité ou le serre-câbles (selon le modèle). La trappe d'éjection se ferme automatiquement.

## Montage des roues du mécanisme de coupe

(selon le modèle et la version)

Fig. 4c

- Fixer les roues du mécanisme de coupe à l'aide des vis et écrous existants.



### Remarque

Le nombre et la forme des roues du mécanisme de coupe peuvent varier. Pour des remarques complémentaires à propos du réglage des roues du mécanisme de coupe, voir section « Réglage des roues du mécanisme de coupe ».

## Rééquipement du mécanisme de coupe 92 cm avec éjection latérale pour l'éjection avec trappe d'éjection (en option)

Fig. 25

Le plateau de mulching est construit de série sous forme de plateau de mulching et est équipé, à la place de la trappe d'éjection, d'une trappe d'obturation au niveau de l'orifice d'éjection du mécanisme de coupe.

Rééquipement pour l'éjection latérale :

1. Retirer l'écrou à oreilles.
2. Pousser la languette de protection vers la gauche et la maintenir dans cette position.
3. Soulever la trappe d'obturation.
4. Fixer la trappe d'éjection avec l'arceau métallique dans la languette de maintien sur le mécanisme de coupe.
5. Pousser la trappe d'éjection avec l'orifice au-dessus du boulon fileté.
6. Relâcher la trappe d'obturation.
7. Bloquer la trappe d'éjection avec l'écrou à oreilles sur le mécanisme de coupe.

Rééquipement pour le mulching :

- Retirer la trappe d'éjection en procédant dans l'ordre inverse puis la bloquer avec l'écrou à oreilles sur le mécanisme de coupe.

## Retrait du kit mulching du mécanisme de coupe

(Appareils avec éjection latérale – selon le modèle) Pour des raisons techniques liées au transport, il est possible, en fonction du modèle et de la version, qu'un kit mulching optionnel se trouve dans l'orifice d'éjection du mécanisme de coupe. Avant la mise en service du mécanisme de coupe, celui-ci doit être retiré du sas d'éjection en vue de la tonte conventionnelle (éjection latérale des végétaux coupés) ou en cas d'utilisation de l'appareil avec un dispositif de récupération d'herbe éventuellement optionnel.

## Montage du dispositif de récupération d'herbe (selon le modèle)

- Voir notice d'utilisation distincte « Dispositif de récupération d'herbe ».

## Mise en service de la batterie

Fig. 5



### Danger

#### Risque d'intoxication et de blessure pendant la manipulation de l'acide de batterie

Portez des lunettes de protection et des gants de protection. Évitez tout contact de la peau avec l'acide de batterie.

En cas de projection d'acide de batterie sur votre visage ou dans vos yeux, rincez-les immédiatement avec de l'eau froide, puis consultez un médecin.

En cas d'ingestion accidentelle d'acide de batterie, boire beaucoup d'eau et consulter immédiatement un médecin.

Rangez les batteries hors de portée des enfants. Ne renversez jamais la batterie, car de l'acide de batterie risquerait de s'écouler.



### Attention

#### Danger d'incendie, d'explosion et de corrosion au contact de l'acide de batterie et des gaz dégagés par l'acide de batterie

Nettoyez immédiatement toutes les pièces de l'appareil qui comportent des éclaboussures d'acide de batterie. L'acide de batterie a un effet corrosif. Ne fumez pas, tenez les objets enflammés ou chauds à l'écart. Ne rechargez les batteries que dans les locaux bien aérés et secs. Risque de court-circuit pendant les travaux sur la batterie. Ne posez aucun outil ni objet métallique sur la batterie.



### Attention

Pendant le débranchement et le branchement de la batterie, respectez l'ordre de montage. Mettre uniquement la batterie en service avec un couvre-cosse monté (se présentant sous forme d'un capuchon sur le pôle positif ou d'un cache de protection de la batterie complet selon la version).

Montage :

- Brancher d'abord le câble rouge (+ / pôle positif) puis le câble noir (- / pôle négatif).
- Monter le couvre-cosse de la batterie.

Démontage :

- Démontez le couvre-cosse de la batterie.
- Débrancher d'abord le câble noir (- / pôle négatif) puis le câble rouge (+ / pôle positif).



### Remarque

La batterie est installée au-dessous du siège.



La batterie est remplie d'acide et elle est scellée à l'usine. Mais même une batterie « sans entretien » nécessite une maintenance afin d'atteindre une certaine durée de vie.

- Veillez à ce que la batterie soit toujours propre.
- Évitez tout basculement de la batterie. En cas de renversement, de l'électrolyte peut s'écouler d'une batterie, même si celle-ci est « scellée ».
- Rechargez la batterie avec un chargeur de batterie 12 V juste avant la première mise en service.
  - Batterie au plomb : Courant maximal de charge 4 ampères pendant 1-2 heures
  - Batterie AGM : Courant maximal de charge 1,1 ampères pendant 12-14 heures
- Après la recharge, débrancher d'abord la fiche du chargeur, puis débrancher la batterie (voir également notice d'utilisation du chargeur).



### Remarque

Veillez respecter les consignes figurant dans les instructions d'emploi de votre chargeur de batterie.

## Éléments de commande et d'affichage





### Attention

#### Domages sur l'appareil

Les fonctions des éléments de commande et d'affichage sont décrites ici au préalable. N'exécutez encore aucune des fonctions !

### Serrure de contact (selon le modèle)

Fig. 6a

Démarrage : Tourner la clé vers la droite  jusqu'à ce que le moteur démarre, puis la relâcher. La clé se trouve en position .

Arrêt : tourner la clé vers la gauche en position .





### Remarque



Avec une serrure de contact munie d'une position Phares , les phares s'allument dès que la clé de contact est tournée dans cette position après le démarrage du moteur.

### Serrure de contact à fonction OCR (selon le modèle)

Fig. 6b

Cette serrure de contact est équipée d'une fonction OCR (= tonte en marche arrière, contrôlée par l'utilisateur).

Démarrage : Tourner la clé vers la droite  jusqu'à ce que le moteur démarre, puis la relâcher. La clé se trouve en position  F (position normale) et permet de tondre en marche avant.

Position OCR : Tourner la clé vers la gauche, de la position normale en position de tonte en marche arrière  puis appuyer sur l'interrupteur (1). Le témoin lumineux (2) est allumé et indique à l'utilisateur que l'appareil permet de tondre dorénavant en marche avant et en marche arrière. Arrêt : tourner la clé vers la gauche en position .



### Remarque

Utilisez uniquement la fonction OCR lorsque cela s'avère absolument nécessaire et travaillez sinon en utilisant la position normale. La fonction OCR est automatiquement désactivée si la clé est tournée en position normale ou si le moteur est arrêté (position d'arrêt ou arrêt du moteur par le système de coupure de sécurité).

### Étrangleur (selon le modèle)

Fig. 7

Pour le démarrage à froid du moteur, tirer l'étrangleur (fig. 7a) ou amener la manette d'accélérateur en position  (fig. 7b).

### Manette d'accélérateur

Fig. 8

Réglage en continu de la vitesse du moteur.

Vitesse rapide = 

Vitesse lente = 

### Pédale d'embrayage / de frein (uniquement sur les modèles avec entraînement Transmatic ou Autodrive)

Fig. 9

**Embrayer** = Enfoncer la pédale à moitié

**Freiner** = Enfoncer complètement la pédale



### Remarque

Permet également d'activer ou désactiver le frein de stationnement.

### Pédale de frein

Fig. 9

**Freiner** = Enfoncer la pédale



### Remarque

Permet également d'activer ou désactiver le frein de stationnement.



## Levier inverseur de sens de conduite (uniquement sur les modèles avec entraînement Transmatic ou Autodrive)

Fig. 10

Les réglages peuvent uniquement être effectués lorsque le tracteur est à l'arrêt.

Pour ce faire, enfoncer complètement la pédale d'embrayage / de frein et la maintenir enfoncée

**Marche avant** = Levier sur « F /  »

**Point mort** = Levier sur « N »

**Marche arrière** = Levier sur « R /  »

L'appareil doit être immobilisé avant chaque changement de sens de marche.

## Levier de réglage de la hauteur de coupe

Fig. 11

**Hauteur de coupe maximale** - Mécanisme de coupe en haut = Levier sur « 5 (H) ».

**Hauteur de coupe minimale** - Mécanisme de coupe en bas = Levier sur « 1 (L) ».

## Levier PTO

Fig. 12

Le levier PTO permet d'activer / de désactiver mécaniquement le mécanisme de coupe.

**Désactivation du mécanisme de coupe 0 / **

= Tirer le levier à fond vers l'arrière.

**Activation du mécanisme de coupe I / **

= Pousser lentement le levier à fond vers l'avant.

## Frein de stationnement pour appareils à moteur hydrostatique / entraînement Automatic ou Autodrive

Fig. 13

**Serrer le frein de stationnement** : enfoncer complètement la pédale de frein / pédale d'embrayage et de frein puis amener le levier en position «  ».

**Desserrer le frein de stationnement** : enfoncer complètement la pédale de frein / pédale d'embrayage et de frein puis amener le levier en position «  ».

## Levier pour niveaux de vitesse / frein de stationnement pour appareils à entraînement Transmatic

Fig. 14

**Vitesse lente** = Levier sur « 1 ».

**Vitesse rapide** = Levier sur « 6 » ou « 7 »

(en option).

**Augmenter la vitesse** = Changer les niveaux de vitesse sans actionner la pédale d'embrayage / de frein.

**Réduire la vitesse** = Changer les niveaux de vitesse en actionnant la pédale d'embrayage / de frein (en l'enfonçant à moitié).

**Serrer le frein de stationnement** : enfoncer complètement la pédale d'embrayage / de frein, pousser le levier pour régler de la vitesse sur .

**Desserrer le frein de stationnement** : enfoncer complètement la pédale d'embrayage / de frein, pousser le levier sur le niveau de vitesse.

## Manette d'accélérateur pour appareils à moteur hydrostatique (selon le modèle)

Fig. 15

Régler la vitesse en continu à l'aide de la manette d'accélérateur puis changer de sens de conduite :

**Marche avant** : Marche avant rapide = Levier sur « F /  »

Vitesse de tonte maximale = Levier sur «  ».

**Arrêt** : pour s'arrêter l'appareil et inverser le sens de marche = Levier sur « N ».

**Marche arrière** : marche arrière = Levier sur « R /  »



### Remarque

- Plus le levier est poussé en direction « R » ou « F », plus l'appareil se déplace rapidement.
- Après l'actionnement et le relâchement de la pédale de frein, la manette d'accélérateur se déplace en position « N » et réduit ainsi la vitesse au démarrage.

## Pédale d'accélérateur pour appareils à moteur hydrostatique (en fonction du modèle) / entraînement Automatic

Fig. 16

Régler la vitesse en continu à l'aide de la pédale d'accélérateur puis changer de sens de conduite :

**Marche AV** = Enfoncer la pédale d'accélérateur vers l'avant (dans le sens de marche ); plus la pédale est enfoncée vers l'avant, plus la vitesse augmente.

**Arrêt** (pour s'arrêter ou inverser le sens de marche) = Relâcher la pédale d'accélérateur (position N).

**Marche AR** = Enfoncer la pédale d'accélérateur vers l'arrière (dans le sens inverse au sens de marche ); plus la pédale est enfoncée vers l'arrière, plus la vitesse augmente.





### Remarque

Tant que le frein de stationnement est serré, il est impossible d'actionner la pédale d'accélérateur.

## Pédale d'accélérateur pour appareils à entraînement Autodrive (en fonction du modèle)

Fig. 17

Régler la vitesse en continu à l'aide de la pédale d'accélérateur :

- Amener le levier inverseur de sens de conduite en position F = marche avant /  ou R = marche arrière / .
- Enfoncer la pédale d'accélérateur vers l'avant ; plus la pédale est enfoncée vers l'avant, plus la vitesse augmente.



### Remarque

Pour s'arrêter, relâcher la pédale d'accélérateur (position N) puis actionner la pédale d'embrayage et de frein.

## Débloquer la transmission pour appareils à entraînement Automatic

Fig. 18a

Le levier se trouve sur le côté gauche de l'appareil, entre le marchepied et la roue arrière.

**Pour pousser l'appareil lorsque le moteur est coupé :**

- Pousser le levier vers l'intérieur puis le tirer vers l'extérieur et le basculer vers l'arrière. Le levier est enclenché devant le support.

**Pour conduire :**

- Pousser le levier vers la gauche puis l'enfoncer vers l'intérieur.

## Débloquer la transmission pour appareils à moteur hydrostatique

### Appareils avec manette d'accélérateur

Fig. 18b

Le levier se trouve sur la paroi arrière de l'appareil.

**Pour pousser l'appareil lorsque le moteur est coupé :**

- Tirer le levier puis l'enfoncer vers la droite.

**Pour conduire :**

- Pousser le levier vers la gauche puis l'enfoncer vers l'intérieur.

### Appareils avec pédale d'accélérateur

Fig. 18c

Le levier se trouve sur le côté gauche de l'appareil, entre le marchepied et la roue arrière.

**Pour pousser l'appareil lorsque le moteur est coupé :**

- Tirer le levier puis l'enfoncer vers la droite.

**Pour conduire :**

- Pousser le levier vers la gauche puis l'enfoncer vers l'intérieur.

## Affichage combiné (selon le modèle)

Fig. 19

Selon le modèle, l'affichage combiné peut se composer des éléments suivants :

**Pression d'huile (1) :**

Si le voyant s'allume pendant la marche du moteur, couper immédiatement le moteur et contrôler le niveau d'huile.

Le cas échéant, s'adresser à un atelier spécialisé.

**Accouplement (2) :**

Le voyant lumineux s'allume lorsque la pédale d'embrayage / de frein n'est pas enfoncée ou que le frein de stationnement n'est pas bloqué au démarrage du moteur.

**Mécanisme de coupe (3) :**

Le voyant lumineux s'allume lorsque le mécanisme de coupe n'est pas désactivé au démarrage du moteur.

**Voyant d'état de charge de la batterie (4) :**

Si le voyant s'allume pendant la marche du moteur, cela signifie qu'elle ne se recharge pas suffisamment.

Le cas échéant, s'adresser à un atelier spécialisé.

**Compteur d'heures de service (5) :**

Affiche le nombre d'heures de service exécutées lorsque vous mettez le contact.

**Ampèremètre (6) :**

Indique le courant de charge de la génératrice pour la batterie.

Vitesse lente = Aiguille au centre

Vitesse rapide = Aiguille à droite (+)



### Fonctions optionnelles :

- Lorsque vous mettez le contact, la tension de la batterie est brièvement affichée et l'affichage bascule ensuite sur le nombre d'heures de service. Les heures de service sont toujours comptabilisées, sauf si la clé de contact se trouve sur « Stop » ou si elle est retirée.
- Toutes les 50 heures de service (selon le modèle), un indicateur de vidange d'huile « CHG / OIL » s'affiche pendant 5 minutes. Celui-ci reste affiché pendant les 2 prochaines heures de service. Intervalles de vidange d'huile, voir manuel du moteur.

## Siège avec levier de réglage (selon le modèle)

Fig. 20



Tirer le levier et régler le siège.

## Éclairage (selon le modèle)

Fig. 22

**Allumer les phares** = Interrupteur en position « ON ».

Certains modèles ne possèdent pas d'interrupteur d'éclairage.

Les phares restent allumés tant que le moteur tourne ou que la clé de contact se trouve en position  (selon le modèle) ou sur une position autre que la position STOP / .



### Remarque

Lorsque vous coupez le contact du tracteur, les phares peuvent aussi brièvement s'allumer.

## Utilisation

Observez également les consignes dans le manuel du moteur !



### Danger

#### Risque de blessure

Pendant la tonte, il est interdit à toutes les personnes, en particulier aux enfants et aux animaux, de séjourner à proximité de l'appareil.

Ceux-ci risqueraient d'être blessés en cas de projection de pierres ou d'objets similaires. Il est strictement interdit aux enfants d'utiliser l'appareil.

Soyez particulièrement prudent pendant la tonte en marche arrière (appareils équipés d'un commutateur OCR).

Personne ne doit se tenir dans la zone de travail de l'appareil.

Ne videz jamais le dispositif de récupération d'herbe tant que le mécanisme de coupe est en marche.

Pendant le vidage du dispositif de récupération d'herbe, la projection d'herbe coupée engendre un danger de blessures pour vous et d'autres personnes.

Soyez particulièrement prudent pendant l'ouverture et la fermeture du dispositif de récupération d'herbe : il y a risque d'écrasement.

Pendant la tonte sur des pentes raides, l'appareil peut se renverser et vous vous exposez alors à un risque de blessure.

Ne roulez jamais en travers de la pente, seulement dans le sens de la montée ou descente. Ne roulez que sur des pentes dont la déclivité est inférieure ou égale à 20 %. Ne pas faire demi-tour en pleine pente.

En cas de tonte d'herbe humide, l'appareil risque de déraiper en raison de son adhérence au sol moindre et vous risquez de chuter. Tondez uniquement lorsque l'herbe est sèche.

Une vitesse excessive peut augmenter le risque d'accident.

Gardez une distance suffisante lors de la tonte dans des zones limitrophes, p. ex. à proximité de pentes abruptes, sous les arbres, près des buissons et des haies.

Soyez particulièrement prudent lorsque vous circulez en marche arrière.

Inspectez le terrain sur lequel vous prévoyez d'utiliser l'appareil et retirez tous les objets qui risqueraient d'être happés et projetés.

Si l'outil de coupe percute un corps étranger (p. ex. une pierre) ou si l'appareil commence à vibrer anormalement : coupez immédiatement le moteur. Avant de poursuivre l'utilisation, demander à un atelier spécialisé de s'assurer de l'absence de dommages sur l'appareil.

Sur les tondeuses à faucille, ne jamais se tenir en face des orifices d'éjection de l'herbe. Ne tenez jamais les mains ou les pieds contre ou au-dessous des pièces rotatives.

Coupez le moteur et retirez la clé de contact et la cosse de la bougie d'allumage avant de débloquent ou de déboucher le canal d'éjection. N'utilisez pas l'appareil en présence de conditions météorologiques défavorables, p. ex. par temps de pluie ou en cas de risque d'orage.

### Risque d'asphyxie en cas d'inhalation de monoxyde de carbone

Faites uniquement tourner le moteur à combustion interne en plein air.

### Danger d'explosion et d'incendie

Les vapeurs de carburant / d'essence sont explosives et le carburant est extrêmement inflammable. Faites le plein de carburant avant de démarrer le moteur.

Tant que le moteur tourne ou qu'il est encore chaud, n'ouvrez pas le réservoir de carburant.

Avant de faire le plein de carburant, coupez le moteur et attendez qu'il ait refroidi. Évitez toute flamme nue, ne produisez pas d'étincelles et ne fumez pas. Faites uniquement le plein de l'appareil en plein air.

En cas de débordement du carburant, ne démarrez pas le moteur. Poussez l'appareil pour l'éloigner de la surface souillée par le carburant et attendez que les vapeurs de carburant se soient dissipées.

Pour éviter tout risque d'incendie, veillez à ce que les pièces suivantes soient exemptes d'herbe et de fuites d'huile : moteur, pot d'échappement, batterie, réservoir de carburant.



### Danger

#### Risque de blessure lorsque l'appareil est défectueux

Utilisez uniquement l'appareil à condition qu'il soit dans un état technique irréprochable.

Avant chaque utilisation, procédez à un contrôle visuel. Assurez-vous en particulier que les dispositifs de sécurité, les outils de coupe avec leurs supports, les éléments de commande et les raccords filetés ne sont pas endommagés et qu'ils sont fermement fixés.

Avant toute utilisation, remplacez les pièces endommagées.

**Danger**  
**Risque de blessure**

Ne réalisez pas de travaux d'inspection, de contrôle ou de maintenance / réglage tant que le moteur est en marche ou qu'il est chaud.

**Horaires autorisés pour la tonte**

Observez les règlements nationaux / communaux relatifs aux horaires d'utilisation (renseignez-vous auprès des autorités compétentes, le cas échéant).

**Plein d'essence et vérification du niveau d'huile****Remarque**

Le moteur a déjà été rempli d'huile en usine – prière de le contrôler et de faire l'appoint d'huile le cas échéant.

- Faire le plein avec de « l'essence sans plomb » (fig. 21).
- Remplir le réservoir de carburant au maximum jusqu'à 2 cm au-dessous du bord inférieur de l'orifice de remplissage.
- Bien refermer le réservoir de carburant.
- Fig. 21 Le niveau d'huile doit se situer entre les repères « Full/Max. » et « Add/Min. » (voir aussi manuel du moteur).

**Vérification de la pression des pneus****Remarque**

Pour des raisons liées à la production, la pression des pneus peut être supérieure au niveau requis.

- Contrôler la pression des pneus. Le cas échéant, corriger (voir section « Maintenance ») :
  - à l'avant : 0,8 bar
  - à l'arrière : 0,7 bar

**Réglage du siège**

- Ajuster le siège dans la position souhaitée. Selon le modèle :
- Desserrer les vis, régler le siège et resserrer les vis (fig. 1)
- ou
- Tirer le levier de réglage du siège, régler le siège puis relâcher le levier de réglage du siège (fig. 20).

**Réglage des roues du mécanisme de coupe (selon le modèle et la version)**

Fig. 4c

Les roues du mécanisme de coupe devraient toujours être au moins à une hauteur de 6 à 12 mm au-dessus du sol ; dans la position la plus basse du mécanisme. Les roues du mécanisme de coupe n'ont pas été conçues pour en supporter le poids. Elles servent uniquement à compenser les irrégularités du sol.

Déplacez les roues du mécanisme de coupe de façon régulière.

**Remarque**

Le nombre de roues du mécanisme de coupe varie selon le modèle.

**Démarrage du moteur**

- Prendre place sur le siège.
- Désactiver le mécanisme de coupe : désactiver la prise de force PTO (fig. 12) puis relever le mécanisme de coupe.
- Enfoncer complètement la pédale de frein ou la pédale d'embrayage / de frein (fig. 9) puis la maintenir enfoncée ou serrer le frein de stationnement (fig. 13/14).
- Amener le levier inverseur de sens de conduite / levier de conduite (fig. 10/15) en position « N ».

**Remarque**

Les appareils à pédale d'accélérateur (sur les appareils à moteur hydrostatique) se trouvent en position « N » lorsque la pédale d'accélérateur n'est pas actionnée (fig. 16).

- Déplacer la manette d'accélérateur sur
- Si le moteur est froid, tirer le choke ou amener la manette d'accélérateur en position
- Tourner la clé de contact (fig. 6) en position jusqu'à ce que le moteur tourne (tentative de démarrage pendant max. 5 secondes, attendre 10 secondes avant la tentative suivante). Lorsque le moteur tourne, mettre la clé de contact sur F.
- Ramener lentement l'étrangleur en position initiale (fig. 7).
- Reculer lentement la manette d'accélérateur (fig. 8) jusqu'à ce que le régime du moteur soit régulier.

**Arrêt du moteur**

- Amener la manette d'accélérateur (fig. 8) en position médiane d'accélération.
- Laisser tourner le moteur pendant env. 20 secondes.
- Tourner la clé de contact (fig. 6) en position .
- Retirer la clé de contact.
- Avant de quitter l'appareil, serrer le frein de stationnement.

**Conduite****Danger**

Un démarrage brutal, un arrêt brusque et une conduite à vitesse excessive augmentent le risque d'accident et peuvent endommager l'appareil. Soyez particulièrement prudent lorsque vous conduisez en marche arrière. Ne jamais régler ou ajuster le siège pendant la conduite.



**Attention**  
**Dommages sur l'appareil**  
*N'inversez jamais le sens de marche sans avoir auparavant immobilisé l'appareil.*

### Conduite avec un moteur hydrostatique

- Faites démarrer le moteur comme indiqué.
- Desserrer le frein de stationnement.
- Actionner lentement la manette d'accélérateur ou la pédale d'accélérateur (selon le modèle) jusqu'à ce que la vitesse souhaitée soit atteinte.

### Conduite avec un entraînement Transmatic

- Faites démarrer le moteur comme indiqué.
- Desserrer le frein de stationnement : enfoncer complètement la pédale d'embrayage / de frein et la maintenir enfoncée.
- Amener le levier inverseur de sens de conduite dans la position correspondante.
- Régler le niveau de vitesse à l'aide du levier.
- Relâcher lentement la pédale d'embrayage / de frein, l'appareil roule.

### Conduite avec un entraînement Automatic

- Faites démarrer le moteur comme indiqué.
- Desserrer le frein de stationnement.
- Actionner lentement la pédale d'accélérateur jusqu'à ce que la vitesse souhaitée soit atteinte.





### Conduite avec un entraînement Autodrive

- Faites démarrer le moteur comme indiqué.
- Amener le levier inverseur de sens de conduite dans la position correspondante.
- Desserrer le frein de stationnement.
- Actionner lentement la pédale d'accélérateur jusqu'à ce que la vitesse souhaitée soit atteinte.

### Arrêter l'appareil

- Amener la manette d'accélérateur en position « N » ou relâcher la pédale d'accélérateur (appareils à moteur hydrostatique / entraînement Automatic ou Autodrive).
- Appuyer sur la pédale de frein ou pédale d'embrayage / de frein jusqu'à ce que l'appareil s'immobilise.

### Tonte

- Pendant le fonctionnement normal  /  F (voir fonctionnement de la serrure d'allumage) : Avant de passer en marche arrière, désactiver puis relever le mécanisme de coupe.
- Pendant la tonte en marche arrière  F  (voir fonctionnement de la serrure de contact) : Une prudence particulière s'impose lors de la tonte en marche arrière, ne l'activer que si cela est absolument nécessaire.
- Ne pas changer le sens de marche tant que l'appareil roule par inertie ou avance.

### Appareils à moteur hydrostatique

- Faites démarrer le moteur comme indiqué.
- Déplacer la manette d'accélérateur sur  afin de garantir que la puissance débitée soit suffisante.
- Desserrer le frein de stationnement.
- Activer le mécanisme de coupe.
- Abaisser le mécanisme de coupe.
- À l'aide de la manette d'accélérateur ou de la pédale d'accélérateur (selon le modèle), enclencher la marche avant et choisir la vitesse (par actionnement progressif).

### Appareils à entraînement Transmatic

- Faites démarrer le moteur comme indiqué.
- Déplacer la manette d'accélérateur sur  afin de garantir que la puissance débitée soit suffisante.
- Desserrer le frein de stationnement : enfoncer complètement la pédale d'embrayage / de frein et la maintenir enfoncée.
- Amener le levier inverseur de sens de conduite en position « F » / marche avant.
- Régler le niveau de vitesse à l'aide du levier.
- Activer le mécanisme de coupe :
  - Enclencher la PTO.
- Abaisser le mécanisme de coupe.
- Relâcher lentement la pédale d'embrayage / de frein.

### Appareils à entraînement automatique

- Faites démarrer le moteur comme indiqué.
- Déplacer la manette d'accélérateur sur  afin de garantir que la puissance débitée soit suffisante.
- Desserrer le frein de stationnement.
- Activer le mécanisme de coupe.
- Abaisser le mécanisme de coupe.
- À l'aide de la pédale d'accélérateur, choisir la marche avant et la vitesse (en appuyant progressivement).

### Appareils à entraînement Autodrive

- Faites démarrer le moteur comme indiqué.
- Déplacer la manette d'accélérateur sur  afin de garantir que la puissance débitée soit suffisante.
- Amener le levier inverseur de sens de conduite en position « F » / marche avant.
- Desserrer le frein de stationnement.
- Activer le mécanisme de coupe.
- Abaisser le mécanisme de coupe.
- Actionner lentement la pédale d'accélérateur jusqu'à ce que la vitesse souhaitée soit atteinte.



## Généralités

Lors du réglage de la hauteur de coupe et de la vitesse de marche, veiller à ce que l'appareil ne soit pas surchargé.

En fonction de la longueur, du type et de l'humidité des végétaux coupés, adapter la hauteur de coupe et la vitesse de marche afin de pouvoir les ramasser sans incident avec un dispositif de récupération d'herbe.

En cas d'obstructions, réduire la vitesse de marche et augmenter la hauteur de coupe.

## Arrêt de l'appareil

- Arrêter l'appareil.
- Désactiver le mécanisme de coupe.
- Amener la manette d'accélérateur en position médiane d'accélération.
- Relever le mécanisme de coupe.
- Au bout de 20 secondes, tourner la clé de contact en position .
- Retirer la clé de contact.
- Avant de quitter l'appareil, serrer le frein de stationnement.

## Déplacement de l'appareil à moteur hydrostatique en le poussant

Pousser l'appareil uniquement lorsque le moteur est coupé.

- Desserrer le frein de stationnement.
- Déverrouiller la transmission (fig. 18b ou 18c selon le modèle) : tirer le levier pour le sortir puis l'actionner vers le bas.

Avant de démarrer le moteur, ramener le levier de déblocage de la transmission en position initiale.

## Déplacement de l'appareil à entraînement automatique en le poussant

Pousser l'appareil uniquement lorsque le moteur est coupé.

- Desserrer le frein de stationnement.
- Déverrouiller la transmission (fig. 18a) : Pousser le levier vers l'intérieur puis le tirer vers l'extérieur et le basculer vers l'arrière. Le levier est enclenché devant le support.

Avant de démarrer le moteur, ramener le levier de déblocage de la transmission en position initiale.

## Déplacement de l'appareil à entraînement Transmatic ou Autodrive en le poussant

Pousser l'appareil uniquement lorsque le moteur est coupé.

- Desserrer le frein de stationnement.
- Amener le levier inverseur de sens de conduite sur « N » / Point mort.

## Mulching

Avec les accessoires appropriés, différents appareils permettent également de faire du mulching. Demandez des accessoires à votre revendeur.

## Vidage du dispositif de récupération d'herbe (selon le modèle)

Voir notice d'utilisation distincte « Dispositif de récupération d'herbe ».

## Conseils pour l'entretien de la pelouse

Quelques conseils afin de garantir une croissance saine et homogène de votre pelouse.

### Tonte

Un gazon se compose de divers types d'herbes. Si vous tondez fréquemment, les herbes tendant à prendre fortement racine et à former une couche végétale ferme pousseront davantage. Si vous tondez rarement, ce sont les herbes à croissance en hauteur et d'autres plantes sauvages qui poussent plus (p. ex. trèfle, pâquerettes).

La hauteur normale de la pelouse s'élève à env. 4-5 cm. Il est recommandé de ne tondre qu'un tiers de la hauteur totale ; à une hauteur de 7 à 8 cm, cela équivaut donc à une tonte à la hauteur normale.

Il convient autant que possible de ne pas couper le gazon plus court que 4 cm, sous peine de détériorer la couche herbeuse en cas de sécheresse. Tondre l'herbe haute (par ex. au retour des vacances) par étapes jusqu'à la hauteur normale.

### Mulching (avec accessoires)

Pendant la tonte, l'herbe est coupée en petits morceaux (d'env. 1 cm) et reste sur le sol. La pelouse conserve de nombreuses substances nutritives. Afin d'obtenir un résultat optimal, la pelouse doit toujours être courte, voir également section « Tonte ». Pendant le mulching, observer les remarques suivantes :

- Ne pas tondre d'herbe mouillée.
- Ne pas tondre plus de 2 cm de la longueur totale de l'herbe.
- Rouler lentement.
- Utiliser la vitesse maximale.
- Nettoyer régulièrement le mécanisme de coupe.

## Transport

Pour changer de lieu d'utilisation, roulez uniquement sur de courtes distances avec l'appareil. Utilisez un véhicule de transport pour parcourir de grandes distances.

Remarque : L'appareil ne possède aucune autorisation à la circulation routière selon le code de la route allemand StVO.

### Courtes distances



#### **Danger**

*Des objets risquent d'être happés par le mécanisme de coupe rotatif et violemment projetés et ainsi provoquer des dommages.*

- Arrêtez le mécanisme de coupe avant de circuler avec l'appareil.

### Grandes distances



#### **Attention, dommages de transport**

*Les moyens de transport utilisés (p. ex. véhicule transporteur, rampe d'accès, etc.) doivent être employés de manière conforme (voir notice d'utilisation respective). En vue du transport, l'appareil doit être sécurisé de manière à exclure tout glissement.*

**Toute fuite de carburant pollue l'environnement**  
*Ne transportez pas l'appareil en position inclinée.*

- Préparer le véhicule de transport.
- Fixer la rampe de chargement au véhicule de transport.
- Pousser à la main l'appareil au point mort sur la plateforme de chargement (avec les appareils à moteur hydrostatique ou entraînés Automatic, déverrouiller la transmission).
- Serrer le frein de stationnement,
- Caler l'appareil de manière à exclure tout glissement.

## Nettoyage / maintenance



#### **Danger**

#### **Risque de blessures en cas de démarrage accidentel du moteur**

*Protégez-vous contre les blessures. Avant tous les travaux sur cet appareil.*

- Couper le moteur,
- retirer la clé de contact,
- serrer le frein de stationnement,
- attendre jusqu'à ce que toutes les pièces mobiles soient complètement immobiles et que le moteur ait refroidi,
- débrancher la cosse de la bougie d'allumage du moteur pour empêcher un démarrage accidentel du moteur.

## Nettoyage



#### **Attention**

*Pour le nettoyage, n'employez pas un nettoyeur haute pression.*

### Nettoyer l'appareil

- Si possible, nettoyer directement après la tonte.
- Stationner l'appareil sur un sol ferme et plan.
- Amener le levier inverseur de sens de conduite sur « F » ou « R » (uniquement certains modèles).
- Serrer le frein de stationnement,



#### **Remarque**

En cas d'utilisation de l'appareil pour le service hivernal, il y a un risque très élevé de rouille et de corrosion. Après chaque intervention, nettoyer soigneusement l'appareil.

### Nettoyage du mécanisme de coupe



#### **Danger**

#### **Risque de blessure au niveau des lames tranchantes**

*Portez des gants de travail.*

*Sur les appareils équipés de plusieurs outils de coupe, le mouvement d'un outil de coupe peut provoquer une rotation des autres outils de coupe. Nettoyez prudemment les outils de coupe.*



#### **Attention, avarie du moteur**

*Ne basculez jamais l'appareil de plus de 30°. Du carburant peut s'écouler dans la chambre de combustion et endommager le moteur.*

- Relever complètement le mécanisme de coupe.
- Nettoyez la chambre de coupe à l'aide d'une brosse, d'une balayette ou d'un chiffon.

### Mécanisme de coupe avec buse de nettoyage (en option)

Fig. 24

Placez l'appareil sur une surface plane exempte de débris, de pierres, etc. et serrez le frein de stationnement.

1. Sur la buse de nettoyage, fixez un raccord rapide en vente habituelle dans le commerce. Ouvrez l'arrivée d'eau.
  2. Démarrez le moteur.
  3. Abaissez le mécanisme de coupe puis le mettre en marche pendant quelques minutes.
  4. Couper le mécanisme de coupe et le moteur.
  5. Retirer le tuyau d'arrosage.
- Répétez les étapes 1 à 5 sur la deuxième buse de nettoyage (le cas échéant).

Après la fin de l'opération de nettoyage (étapes 1 à 5) :

- Relever le mécanisme de coupe.
- Faire tourner le moteur et le mécanisme de coupe pendant quelques minutes pour sécher le mécanisme de coupe.

## Nettoyer le dispositif de récupération d'herbe



### Remarque

Voir notice d'utilisation distincte « Dispositif de récupération d'herbe ».

- Retirer puis vider le dispositif de récupération d'herbe.
- Le bac de ramassage d'herbe peut être nettoyé à l'aide d'un jet d'eau puissant (tuyau d'arrosage de jardin).
- Avant la prochaine utilisation, bien laisser sécher.

## Maintenance

Respectez les prescriptions d'entretien énoncées dans le manuel du moteur. Faites reviser et entretenir l'appareil par un atelier spécialisé en fin de saison.



### Attention

**L'huile moteur peut polluer l'environnement**

Remettez l'huile récupérée à l'issue d'une vidange auprès d'un point de collecte d'huiles usagées ou d'une entreprise de dépollution.

**Les batteries peuvent polluer l'environnement**  
Ne pas jeter les batteries usagées avec les ordures ménagères. Remettez les batteries usagées à votre revendeur ou à une entreprise d'élimination. Démontez la batterie avant de mettre l'appareil au rebut.

## Utilisation d'un câble de démarrage



### Danger

Ne jamais ponter une batterie défectueuse ou gelée à l'aide d'un câble de démarrage.

Veillez à ce que les appareils et les cosses des câbles ne se touchent pas et que les circuits d'allumage soient éteints.

- Brancher le câble d'aide au démarrage rouge sur le pôle plus (+) de la batterie déchargée et de la batterie de secours.
- Brancher d'abord le câble d'aide au démarrage noir sur le pôle moins (-) de la batterie de secours. Brancher l'autre borne au châssis du bloc moteur du véhicule dont la batterie est déchargée (le plus loin possible de la batterie).



### Remarque

Si la batterie donneuse est montée dans un véhicule, il est interdit de démarrer ce dernier pendant l'opération d'aide au démarrage.

- Démarrer le tracteur dont la batterie est déchargée et serrer le frein de stationnement.
- Débrancher le câble de démarrage en procédant dans l'ordre inverse.

## Pression des pneus



### Attention

Ne jamais dépasser la pression des pneus admissible (spécifiée sur le flanc des pneus). Pendant le gonflage des pneus, ne vous tenez pas devant ou au-dessus du pneu.

La pression des pneus recommandée pour le service s'élève à :

- à l'avant : 0,8 bar
- arrière : 0,7 bar

Une pression excessive des pneus réduit la durée de vie des pneus. Contrôler la pression des pneus avant chaque trajet.

## Après 5 heures de service

- Première vidange d'huile moteur. Autres intervalles, voir manuel du moteur. Pour vidanger l'huile, employer la rigole à huile ou le dispositif de vidange rapide (fig. 23) (en option).
- Demandez à un atelier spécialisé de contrôler le serrage ferme des vis de fixation du moteur (couple de serrage 37-50 Nm).
- Demandez à un atelier spécialisé de contrôler le serrage ferme des vis de fixation de la lame (couple de serrage 95-122 Nm).
- Contrôlez l'étanchéité du circuit de carburant (réservoir, conduites, etc.).

## Après 10 heures de service

- Nettoyez les cosses et les bornes de batterie.
- Graissez l'appareil au niveau des graisseurs / points de graissage (comme p. ex. paliers de roues, roues du mécanisme de coupe, galets tendeurs, arbres porte-lame, etc.) à l'aide d'une graisse de type 251H EP.



### Remarque

Confiez les travaux de graissage à un atelier spécialisé.

- Lubrifier tous les points de rotation et paliers (levier de commande, réglage en hauteur du mécanisme de coupe, pédale d'embrayage / de frein, ...) avec quelques gouttes d'huile légère.
- Contrôlez l'usure des lames de coup et demandez à un atelier spécialisé de les réaffûter ou de les remplacer le cas échéant.
- Contrôlez l'état des roues du mécanisme de coupe et le fonctionnement du réglage de la hauteur de coupe.



## Toutes les 50 heures de service

- Demander à un atelier spécialisé d'éliminer les impuretés et les résidus d'herbe de l'engrenage du moteur.
- Demandez à un atelier spécialisé de contrôler le serrage ferme des vis de fixation du moteur (couple de serrage 37-50 Nm).
- Demandez à un atelier spécialisé de contrôler le serrage ferme des vis de fixation de la lame (couple de serrage 95-122 Nm).
- Contrôlez l'étanchéité du circuit de carburant (réservoir, conduites, etc.).
- Faites vérifier l'usure et l'état des courroies trapézoïdales d'entraînement, des arbres porte-lames et des poulies de tension.
- Faites contrôler l'exhaustivité, l'état et la résistance de tous les boulons, vis, éléments de fixation, etc. par un atelier spécialisé.

## Selon les besoins

### Recharge de la batterie

Si vous n'utilisez pas l'appareil pendant une période prolongée, démontez-en la batterie. Rechargez la batterie toutes les 6 à 8 semaines ainsi qu'avant toute remise en service après son entreposage.

À l'aide d'un voltmètre, vérifiez la tension de la batterie. Avec une tension inférieure ou égale à 12,4 V (CC), rechargez la batterie à l'aide d'un chargeur de batterie 12 V.

- Batteries au plomb : courant de charge maximal : 4 A
- Batteries AGM : courant de charge maximal : 1,1 A



### Remarque

Utilisez si possible un chargeur entièrement automatique et observez les consignes spécifiques aux durées de chargement dans la notice d'utilisation de votre chargeur de batterie.

### Remplacement des fusibles

- Remplacez les fusibles défectueux uniquement par d'autres calibrés sur le même ampérage.

### Une fois par saison

- Lubrifier tous les points de rotation et paliers (levier de commande, réglage en hauteur du mécanisme de coupe, pédale d'embrayage / de frein, ...) avec quelques gouttes d'huile légère.
- Nettoyer la bougie d'allumage et régler l'écartement des électrodes ou remplacer la bougie, voir manuel du moteur.
- Demander à un atelier spécialisé de lubrifier les essieux arrière avec une graisse spéciale (hydrophobe).

- Faire affûter ou remplacer les lames par un atelier spécialisé.
- Demandez à un atelier spécialisé de contrôler le fonctionnement irréprochable et la sécurité de l'appareil.

## Mise hors service



### Attention

#### **Dommages matériels sur l'appareil**

*Laissez refroidir le moteur puis entreposez l'appareil dans des locaux propres et secs.*

*En cas de stockage prolongé, p. ex. en hiver, protégez impérativement l'appareil contre la rouille.*

À la fin de la saison ou lorsque l'appareil n'est pas utilisé pendant plus d'un mois :

- Nettoyer l'appareil et le dispositif de récupération d'herbe.
- Pour les protéger contre la rouille, essuyer toutes les pièces métalliques avec un chiffon imprégné d'huile ou utiliser un pulvérisateur d'huile.
- Recharger la batterie à l'aide d'un chargeur.
- En cas d'immobilisation en hiver, retirer la batterie, la recharger et la conserver à un emplacement frais et sec (à l'abri du gel). Recharger la batterie toutes les 4 à 6 semaines ainsi qu'avant de la remonter.
- Vidanger le carburant (uniquement en plein air) et immobiliser le moteur comme indiqué dans le manuel du moteur.
- Gonfler les pneus conformément aux indications figurant sur les flancs des pneus. Si les pneus ne comportent aucune indication de pression sur leurs flancs, les gonfler avec une pression de 0,9 bar.
- Stocker l'appareil dans un local propre et sec.

## Garantie

Les dispositions de la garantie publiées par notre société ou notre importateur dans le pays respectif doivent être observées.

À condition que la panne résulte d'un vice de matière ou de fabrication, l'appareil sera réparé à titre gracieux durant la période de garantie.

En cas de recours à la garantie, veuillez vous adresser à votre revendeur ou à notre succursale la plus proche.

## Information sur le moteur

Le fabricant du moteur répond de tous les problèmes s'y rapportant (puissance, mesure de puissance, caractéristiques techniques, garantie légale et service après-vente). Des informations vous sont fournies dans le manuel de l'utilisateur/du détenteur livré séparément.

## Dérangements et remèdes



### **Danger**

### **Risque de blessures en cas de démarrage accidentel du moteur**

Protégez-vous contre les blessures. Avant tous les travaux sur cet appareil

- Couper le moteur.
- Retirer la clé de contact.
- Serrer le frein de stationnement.
- Attendre jusqu'à ce que toutes les pièces mobiles soient complètement immobiles et que le moteur ait refroidi.
- Débrancher la cosse de la bougie d'allumage du moteur de manière à exclure tout démarrage accidentel du moteur.

Bien souvent, les pannes de votre appareil ont des causes simples que vous devriez connaître et auxquelles vous pouvez en partie remédier vous-même. En cas de doute, votre atelier spécialisé se fera un plaisir de vous aider.

Problème	Cause(s) possible(s)	Solution
Le démarreur ne tourne pas.	Le système de coupure de sécurité s'est déclenché.	Pour démarrer, s'installer sur le siège, appuyer à fond sur la pédale de frein ou serrer le frein de stationnement. Sur les appareils à commutateur PTO ou à levier PTO, désactiver le mécanisme de coupe. Sur les appareils à éjection arrière, monter un dispositif de récupération d'herbe ou un déflecteur.
	Batterie incorrectement raccordée.	Raccorder le câble rouge au pôle (+) de la batterie et le câble noir au pôle (-) de la batterie.
	Batterie déchargée ou faible.	Recharger la batterie.
	Le fusible s'est déclenché.	Remplacer le fusible. Si le fusible saute encore une fois, localiser la cause (généralement un court-circuit).
	Câble de masse desserré entre le moteur et le châssis.	Raccorder le câble de masse.
Le démarreur tourne mais le moteur ne démarre pas.	Position incorrecte de l'étrangleur et de la manette d'accélérateur.	Actionner l'étrangleur. Amener la manette d'accélérateur sur  .
	Le carburateur ne reçoit pas de carburant, le réservoir de carburant est vide.	Faire le plein de carburant.
	Bougie défectueuse ou encrassée.	Contrôler la bougie d'allumage, voir manuel du moteur.
	Aucune étincelle d'allumage.	Demander à un atelier spécialisé de contrôler l'allumage.
Le moteur dégage des fumées épaisses.	Quantité d'huile moteur trop élevée à l'intérieur du moteur.	Arrêter l'appareil immédiatement. Contrôler le niveau d'huile moteur.
	Moteur défectueux.	Arrêter l'appareil immédiatement. Demander à un atelier spécialisé de contrôler le moteur.
Fortes vibrations.	Arbre de palier de lame endommagé ou lame de coupe défectueuse.	Arrêter l'appareil immédiatement. Demander à un atelier spécialisé de remplacer les pièces défectueuses.
Le mécanisme de coupe n'éjecte pas d'herbe ou la coupe n'est pas régulière.	Vitesse basse du moteur.	Accélérer.
	Vitesse de conduite trop élevée.	Régler une vitesse de marche inférieure.
	Lames de coupe émoussées.	Faire affûter ou remplacer les lames par un atelier spécialisé.
Le moteur tourne, mais le mécanisme de coupe ne tond pas l'herbe.	Courroie trapézoïdale rompue.	Demander à un atelier spécialisé de remplacer la courroie trapézoïdale.

**Inhaltsverzeichnis**

Zu Ihrer Sicherheit..... 39  
 Montieren..... 42  
 Bedien- und Anzeigeelemente..... 43  
 Bedienen ..... 46  
 Tipps zur Rasenpflege..... 49  
 Transportieren ..... 50  
 Reinigen/Warten ..... 50  
 Stilllegen ..... 52  
 Garantie..... 52  
 Information zum Motor..... 52  
 Hilfe bei Störungen..... 53

**Angaben zum Typenschild**

Diese Angaben sind sehr wichtig für die spätere Identifikation zur Bestellung von Geräte-Ersatzteilen und für den Kundendienst. Sie finden das Typenschild unter dem Fahrersitz. Tragen Sie alle Angaben auf dem Typenschild Ihres Gerätes in das nachfolgende Feld ein.

Diese und weitere Angaben zum Gerät finden Sie auf der separaten CE-Konformitätserklärung, die ein Bestandteil dieser Betriebsanleitung ist.

**Identifikation der Modellnummer**

Die fünfte Stelle der Modellnummer gibt die Serie an. Beispiel: Modellnummer: 13BT793G678 = 700er-Serie.

**Bildliche Darstellungen**



Bildseiten am Anfang der Bedienungsanleitung ausklappen. In dieser Betriebsanleitung werden verschiedene Modelle beschrieben. Die graphische Darstellung kann in Details vom erworbenen Gerät abweichen.

**Zu Ihrer Sicherheit**

**Das Gerät richtig verwenden**

Dieses Gerät ist bestimmt zur Verwendung  
 - als Rasentraktor zum Mähen von Grasflächen des Haus- und Freizeitgartens,  
 - mit Zubehör, das ausdrücklich für diesen Rasentraktor zugelassen ist  
 - entsprechend den in dieser Betriebsanleitung gegebenen Beschreibungen und Sicherheitshinweisen

Jeder andere Gebrauch ist nicht bestimmungsgemäß. Der nicht bestimmungsgemäße Gebrauch hat den Verfall der Garantie und die Ablehnung jeglicher Verantwortung seitens des Herstellers zur Folge. Der Benutzer haftet für alle Schäden an Dritten und deren Eigentum. Eigenmächtige Veränderungen an dem Gerät schließen eine Haftung des Herstellers für daraus resultierende Schäden aus.

Dieses Gerät ist nicht für den Betrieb auf öffentlichen Straßen und nicht für den Transport von Personen zugelassen.

**Allgemeine Sicherheitshinweise**

Lesen Sie vor der ersten Anwendung des Gerätes diese Betriebsanleitung sorgfältig durch und handeln Sie danach.

Informieren Sie andere Benutzer über die richtige Anwendung.

Betreiben Sie das Gerät nur in dem vom Hersteller vorgeschriebenen und ausgelieferten technischen Zustand.

Bewahren Sie diese Betriebsanleitung sorgfältig auf und halten Sie diese für jeden Einsatz griffbereit.

Geben Sie die Betriebsanleitung bei einem Besitzerwechsel mit dem Gerät weiter.

Ersatzteile und Zubehör müssen den vom Hersteller festgelegten Anforderungen entsprechen.

Verwenden Sie daher nur Originalersatzteile und Originalzubehör oder die vom Hersteller zugelassenen Ersatzteile und Zubehörteile. Lassen Sie Reparaturen ausschließlich von einer Fachwerkstatt ausführen.

**Vor der Arbeit mit dem Gerät**

Bei Müdigkeit und Krankheit darf das Gerät nicht benutzt werden. Personen, die das Gerät benutzen, dürfen nicht unter dem Einfluss von Rauschmitteln (z. B. Alkohol, Drogen oder Medikamenten) stehen. Personen unter 16 Jahren dürfen das Gerät nicht bedienen oder sonstige Arbeiten, wie z. B. Warten, Reinigen, Einstellen an dem Gerät ausführen – örtliche Bestimmungen können das Mindestalter der Benutzer festlegen. Dieses Gerät ist nicht dafür bestimmt, durch Personen (einschließlich Kinder) mit eingeschränkten physischen, sensorischen oder geistigen Fähigkeiten oder mangels Erfahrung und/oder mangels Wissen benutzt zu werden, es sei denn, sie werden durch eine für ihre Sicherheit zuständige Person beaufsichtigt oder erhielten von ihr Anweisungen, wie das Gerät zu benutzen ist.

Kinder sollen beaufsichtigt werden um sicherzustellen, dass sie nicht mit dem Gerät spielen.

Machen Sie sich vor Arbeitsbeginn mit allen Einrichtungen und Bedienelementen sowie mit deren Funktionen vertraut.

Lagern Sie den Kraftstoff nur in dafür zugelassenen Behältern und nie in der Nähe von Heizquellen (z. B. Öfen oder Warmwasserspeichern).

Tauschen Sie einen beschädigten Auspuff, Kraftstofftank oder Tankdeckel aus.

Kuppeln Sie Anhänger oder Anbaugeräte vorschriftsmäßig an. Anbaugeräte, Anhänger, Ballastgewichte sowie gefüllte Grasfangeinrichtungen beeinflussen das Fahrverhalten, insbesondere Lenkbarkeit, Bremsfähigkeit und Kippverhalten.

### Während der Arbeit mit dem Gerät

Tragen Sie bei Arbeiten mit oder an dem Gerät entsprechende Arbeitskleidung (z. B. Sicherheitsschuhe, lange Hosen, eng anliegende Kleidung, Schutzbrille und Gehörschutz).

Arbeiten ohne Gehörschutz kann zu Hörverlust führen.

Betreiben Sie das Gerät nur in technisch einwandfreiem Zustand. Verändern Sie niemals die werkseitig voreingestellten Motoreinstellungen.

Betanken Sie das Gerät nie bei laufendem oder heißem Motor. Betanken Sie das Gerät nur im Freien. Vermeiden Sie offenes Feuer, Funkenbildung und rauchen Sie nicht. Vergewissern Sie sich, dass sich keine Personen, besonders Kinder, oder Tiere, im Arbeitsbereich aufhalten.

Überprüfen Sie das Gelände, auf dem das Gerät eingesetzt wird, und entfernen Sie alle Gegenstände, die erfasst und weggeschleudert werden könnten. So vermeiden Sie die Gefährdung von Personen und Schäden am Gerät.

Mähen Sie nicht an Hängen mit einer Neigung größer als 20 %. Das Arbeiten an Hängen ist gefährlich; das Gerät kann kippen oder rutschen.

An Hängen möglichst immer sanft anfahren und abbremsen; abwärts den Motor eingekuppelt lassen und langsam fahren. Fahren Sie nie quer zum Hang, sondern immer nur auf- und abwärts.

Arbeiten Sie mit dem Gerät nur bei Tageslicht oder ausreichender künstlicher Beleuchtung.

Das Gerät ist für den Personentransport nicht zugelassen.

Nehmen Sie keine Beifahrer mit. Fahren Sie niemals mit geöffneter Motorhaube.

### Vor allen Arbeiten am Gerät

Schützen Sie sich vor Verletzungen. Vor allen Arbeiten an diesem Gerät:

- Motor abstellen.
- Zündschlüssel ziehen.
- Feststellbremse arretieren.

- Abwarten, bis alle beweglichen Teile vollständig zum Stillstand gekommen sind; der Motor muss abgekühlt sein.
- Zündkerzenstecker am Motor ziehen, so dass ein versehentliches Starten des Motors nicht möglich ist.

### Nach der Arbeit mit dem Gerät

Verlassen Sie das Gerät erst, nachdem Sie den Motor abgestellt, die Feststellbremse betätigt und den Zündschlüssel abgezogen haben.

### Sicherheitseinrichtungen

Sicherheitseinrichtungen dienen Ihrem Schutz und müssen immer funktionsfähig sein.

Sie dürfen keine Veränderungen an Sicherheitseinrichtungen vornehmen oder deren Funktion umgehen.

Sicherheitseinrichtungen sind:

#### Auswurfklappe/Verschlussklappe/ Grasfangeinrichtung

Die Auswurfklappe (Bild 4a/b oder Bild 25)/Verschlussklappe (Bild 25)/Grasfangeinrichtung schützt Sie vor Verletzungen durch das Schneidmesser oder herausgeschleuderte Gegenstände. Das Gerät darf nur mit angebaute Auswurfklappe/Verschlussklappe/Grasfangeinrichtung betrieben werden.

#### Sicherheitssperrsystem

Das Sicherheitssperrsystem ermöglicht das Starten des Motors nur, wenn

- der Fahrer seinen Platz auf dem Sitz eingenommen hat,
- das Bremspedal durchgetreten bzw. die Feststellbremse auf Parkstellung ist,
- der Fahrtrichtungshebel bzw. das Fahrpedal auf „N“ steht,
- das Schneidwerk ausgeschaltet ist, d. h.: PTO-Schalter oder PTO-Hebel auf Stellung „0/Aus/Off“ (PTO = Power-Take-Off).

Das Sicherheitssperrsystem schaltet den Motor ab, sobald der Bediener den Sitz verlässt, ohne die Feststellbremse zu aktivieren oder das Schneidwerk auszuschalten. Das Sicherheitssperrsystem verhindert bei Heckauswurfgeräten das Mähen ohne angebaute Deflektor/Grasfangeinrichtung (automatische Abschaltung von Motor oder Schneidwerk). Bei Geräten ohne OCR-Funktion bzw. bei deaktivierter OCR-Funktion verhindert das Sicherheitssperrsystem das Rückwärtsfahren mit eingeschaltetem Schneidwerk (automatische Abschaltung von Motor oder Schneidwerk).

Deshalb vor dem Rückwärtsfahren bei Geräten mit PTO das Schneidwerk je nach Ausführung mit dem PTO-Schalter oder am PTO-Hebel ausschalten.

## Symbole am Gerät

Am Gerät finden Sie verschiedene Symbole als Aufkleber. Nachfolgend die Erklärung der Symbole:



Achtung! Vor Inbetriebnahme Gebrauchsanweisung lesen!



Dritte aus dem Gefahrenbereich fern halten!



Verletzungsgefahr durch rotierende Messer oder Teile. Hände und Füße nicht in Öffnungen halten, wenn die Maschine läuft.



Verletzungsgefahr durch rotierende Messer oder Teile.



Verletzungsgefahr durch ausgeworfenes Gras oder feste Gegenstände.



Das Arbeiten an steilen Hängen kann gefährlich sein.



Vor Arbeiten an den Schneidwerkzeugen den Zündkerzenstecker ziehen! Finger und Füße von den Schneidwerkzeugen fernhalten! Vor dem Einstellen oder Säubern des Gerätes oder vor dem Prüfen das Gerät ausschalten und den Zündkerzenstecker ziehen.



Achtung! Explosionsgefahr



Batteriesäure/Verätzungsgefahr



Schutzbrille tragen.



Feuer, Funken, offenes Licht und Rauchen verboten.

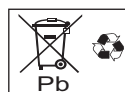

Altbatterien dürfen nicht im Hausmüll entsorgt werden.



Vor allen Arbeiten am Gerät Zündschlüssel ziehen und Hinweise in dieser Anleitung beachten.



Beim Auf- und Absteigen niemals auf das Schneidwerk treten.



Warnung vor heißer Oberfläche!

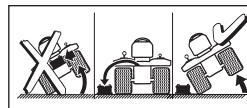

Vor dem Kippen des Gerätes die Batterie ausbauen.

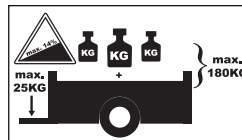

Bei Anhängerbetrieb folgende Maximalwerte nicht überschreiten:

Max. Hangneigung 14 %

Max. Stützlast an der Anhängerkupplung 25 kg

Max. Anhängelast (Anhängers und Ladung) 180 kg



Das Gerät darf nur mit angebaute Auswurfklappe oder dem Mulchverschluss betrieben werden.

Halten Sie diese Symbole am Gerät immer in einem lesbaren Zustand.

Ersetzen Sie beschädigte oder nicht mehr lesbare Symbole.

## Symbole in dieser Anleitung

In dieser Anleitung werden folgende Symbole verwendet:



### Gefahr

Sie werden auf Gefahren hingewiesen, die mit der beschriebenen Tätigkeit zusammenhängen und bei der eine Gefährdung von Personen besteht.



### Achtung

Sie werden auf Gefahren hingewiesen, die mit der beschriebenen Tätigkeit zusammenhängen und die einen Sachschaden nach sich ziehen können.



### Hinweis

Kennzeichnet wichtige Informationen und Anwendungstipps.

## Positionsangaben

Bei Positionsangaben am Gerät (z. B. links, rechts) gehen wir immer vom Fahrersitz gesehen in Arbeitsrichtung des Gerätes aus.

## Entsorgungshinweis

Anfallende Verpackungsreste, Altgeräte usw. entsprechend den örtlichen Vorschriften entsorgen.

## Montieren

### Sitz montieren

#### Sitz ohne Verstellhebel

Bild 1

#### Sitz mit Verstellhebel

Bild 2

### Lenkrad montieren

Bild 3

- Lenkrad (1) auf Lenkwelle (2) stecken.
- Unterlegscheiben (3) auflegen und Lenkrad mit Schraube (4) sichern.



### Hinweis

Unterlegscheibe (3) mit der Wölbung nach oben auflegen.

- Abdeckkappe (5, je nach Ausführung) einsetzen.

## Auswurfklappe montieren

(Geräte mit Seitenauswurf - je nach Modell)  
Bild 4a

- Entfernen Sie, die mit einem Kabelbinder an der Halterung der Auswurföffnung des Schneidwerks befestigten Zündschlüssel (je nach Modell).
- Entfernen Sie die Schraube und Mutter an der Auswurföffnung des Schneidwerks.
- Setzen Sie die Auswurfklappe auf das Schneidwerk, sodass die Laschen an der Auswurfklappe in den Aussparungen am Schneidwerk sitzen.
- Schieben Sie die Auswurfklappe ganz nach hinten in Richtung des Traktorhecks.
- Befestigen Sie die Auswurfklappe mit der Schraube und Mutter an der Auswurföffnung des Schneidwerks.

## Transportsicherung an der Auswurfklappe entfernen

(Geräte mit Seitenauswurf - je nach Modell)  
Bild 4b

- Entfernen Sie die mit einem Kabelbinder an der Halterung der Auswurföffnung des Schneidwerks befestigten Zündschlüssel (je nach Modell).
- Sicherungsblech oder Kabelbinder (je nach Ausführung) entfernen. Die Auswurfklappe schließt automatisch.

## Schneidwerkräder montieren

(je nach Modell und Ausführung)  
Bild 4c

- Schneidwerkräder mit den vorhandenen Schrauben und Muttern befestigen.



### Hinweis

Anzahl und Form der Schneidwerkräder können unterschiedlich sein. Weitere Hinweise bezüglich Einstellung der Schneidwerkräder siehe Abschnitt „Einstellung der Schneidwerkräder“.

## Schneidwerk 92 cm mit Seitenauswurf zum Auswerfen mit Auswurfklappe umrüsten (optional)

Bild 25

Das 92 cm Deck ist serienmäßig als Mulchdeck konstruiert und hat anstelle der Auswurfklappe eine Verschlussklappe an der Auswurföffnung des Schneidwerks.

Umrüsten zum seitlichen Auswurf:

1. Flügelmutter entfernen.
2. Sicherungslasche nach links drücken und halten.
3. Verschlussklappe anheben.
4. Auswurfklappe mit dem Drahtbügel in der Haltelasche am Schneidwerk einhängen.
5. Auswurfklappe mit der Öffnung über den Gewindebolzen drücken.



6. Verschlussklappe ablassen.
7. Auswurfklappe mit der Flügelmutter an dem Schneidwerk sichern.

Umrüsten zum Mulchen:

- Auswurfklappe in umgekehrter Reihenfolge entfernen und mit der Flügelmutter am Schneidwerk sichern.

## Mulchstopfen/Mulchkeil an dem Schneidwerk entfernen

(Geräte mit Seitenauswurf - je nach Modell)

Aus transporttechnischen Gründen kann es je nach Modell und Ausführung sein, dass sich ein optionaler Mulchstopfen/Mulchkeil in der Auswurföffnung des Schneidwerks befindet. Dieser ist vor Inbetriebnahme des Schneidwerks, zum konventionellen Mähen (seitliches Auswerfen des Schnittgutes) oder beim Betrieb des Gerätes mit einer evtl. optionalen Grasfangeinrichtung, aus dem Auswurfschacht zu entfernen.

## Grasfangeinrichtung montieren (je nach Modell)

- Siehe separate Betriebsanleitung „Grasfangeinrichtung“.

## Batterie in Betrieb nehmen

Bild 5



### **Gefahr** **Vergiftungs- und Verletzungsgefahr** **durch Batteriesäure**

*Tragen Sie eine Schutzbrille und Schutzhandschuhe. Vermeiden Sie Hautkontakt mit der Batteriesäure.*

*Sollte Ihnen Batteriesäure in das Gesicht oder in die Augen spritzen, sofort mit kaltem Wasser abwaschen und einen Arzt aufsuchen.*

*Sollten Sie Batteriesäure versehentlich geschluckt haben, viel Wasser trinken und sofort einen Arzt aufsuchen.*

*Lagern Sie Batterien außerhalb der Reichweite von Kindern.*

*Kippen Sie die Batterie niemals, da Batteriesäure auslaufen kann.*



### **Achtung** **Brandgefahr, Explosion und Korrosion** **durch Batteriesäure und Gase der** **Batteriesäure**

*Reinigen Sie sofort Geräteteile, auf die Batteriesäure gespritzt ist. Batteriesäure wirkt korrodierend. Rauchen Sie nicht, halten Sie brennende und heiße Gegenstände fern. Laden Sie Batterien nur in gut belüfteten und trockenen Räumen. Möglicher Kurzschluss bei Arbeiten an der Batterie. Legen Sie keine Werkzeuge oder Metallgegenstände auf die Batterie.*



### **Achtung**

*Beachten Sie die Montagereihenfolge beim Ab- und Anklemmen der Batterie. Batterie nur mit montierter Batteriepolabdeckung (je nach Ausführung als Abdeckklappe am Pluspol oder als komplette Batterieschutzabdeckung) in Betrieb nehmen.*

Einbau:

- Erst rotes Kabel (+/Pluspol), dann schwarzes Kabel (-/Minuspol) anklemmen.
- Batteriepolabdeckung montieren.

Ausbau:

- Batteriepolabdeckung demontieren.
- Erst schwarzes Kabel (-/Minuspol), dann rotes Kabel (+/Pluspol) abklemmen.



### **Hinweis**

Die Batterie befindet sich unter dem Fahrersitz.

Die Batterie ist mit Batteriesäure gefüllt und vom Werk versiegelt. Aber auch eine „wartungsfreie“ Batterie braucht Wartung, um eine gewisse Lebensdauer zu ermöglichen.

- Halten Sie die Batterie sauber.
- Vermeiden Sie ein Kippen der Batterie. Auch aus einer „versiegelten“ Batterie läuft Elektrolytflüssigkeit aus, wenn sie gekippt wird.
- Laden Sie die Batterie erst vor der ersten Inbetriebnahme mit einem 12-Volt-Batterieladegerät auf.
  - Bleisäure-Batterie: Maximaler Ladestrom 4 Ampere für 1-2 Stunden
  - AGM-Batterie: Maximaler Ladestrom 1,1 Ampere für 12 - 14 Stunden.
- Nach dem Laden zuerst Netzstecker des Ladegeräts ziehen, dann Batterie abklemmen (siehe auch Betriebsanleitung des Ladegerätes).



### **Hinweis**

Beachten Sie die Hinweise in der Betriebsanleitung des Ladegerätes.

## Bedien- und Anzeigeelemente





### **Achtung**

#### **Schäden am Gerät**

*Hier werden vorab die Funktionen der Bedien- und Anzeigeelemente beschrieben. Führen Sie noch keine Funktionen aus!*

## Zündschloss (je nach Modell)

Bild 6a

Starten: Schlüssel nach rechts drehen , bis der Motor läuft, dann loslassen. Schlüssel steht auf .

Stoppen: Schlüssel nach links auf  drehen.



**Hinweis**

Bei einem Zündschloss mit Lichtstellung  wird das Licht eingeschaltet, wenn der Zündschlüssel nach dem Starten des Motors auf diese Stellung zurückgestellt wird.

**Zündschloss mit OCR-Funktion (je nach Modell)**

Bild 6b

Dieses Zündschloss ist mit einer OCR-Funktion (= benutzerkontrolliertes Mähen im Rückwärtsgang) ausgestattet.

Starten: Schlüssel nach rechts drehen , bis der Motor läuft, dann loslassen. Schlüssel steht auf  **F** (Normalstellung) und erlaubt das Mähen im Vorwärtsgang.

OCR-Stellung: Schlüssel nach links von Normalstellung auf Rückwärtsmästellung  drehen und den Schalter (1) drücken. Die Kontrolllampe (2) leuchtet und zeigt dem Benutzer an, dass das Gerät nun ein Mähen im Rückwärtsgang und Vorwärtsgang erlaubt.

Stoppen: Schlüssel nach links auf  drehen.

**Hinweis**

Benutzen Sie die OCR-Funktion nur, wenn unbedingt erforderlich und arbeiten Sie ansonsten in der Normalstellung. Die OCR-Funktion wird automatisch ausgeschaltet, sobald der Schlüssel auf Normalstellung gedreht oder der Motor abgeschaltet wird (Stoppstellung oder Abschaltung des Motors durch das Sicherheitssystem).

**Choke (je nach Ausführung)**

Bild 7

Zum Starten bei kaltem Motor den Choke ziehen (Bild 7a) oder den Gashebel auf Stellung  stellen (Bild 7b).

**Gashebel**

Bild 8

Motordrehzahl stufenlos einstellen.

Schnelle Motordrehzahl = 

Langsame Motordrehzahl = 

**Kupplungs-/Bremspedal (nur bei Modellen mit Transmatic- und Autodrive-Antrieb)**

Bild 9

**Kuppeln** = Pedal halb drücken

**Bremsen** = Pedal ganz drücken

**Hinweis**

Dient auch zum Aktivieren/Deaktivieren der Feststellbremse.

**Bremspedal**

Bild 9

**Bremsen** = Pedal drücken

**Hinweis**

Dient auch zum Aktivieren/Deaktivieren der Feststellbremse.

**Fahrtrichtungshebel (nur bei Modellen mit Transmatic- und Autodrive-Antrieb)**

Bild 10

Einstellungen dürfen nur bei stehendem Traktor vorgenommen werden.

Hierzu Kupplungsbremspedal ganz drücken und gedrückt halten

**Vorwärts** = Hebel auf „F/ “

**Leerlauf** = Hebel auf „N“

**Rückwärts** = Hebel auf „R/ “

Das Gerät muss vor jedem Fahrtrichtungswechsel vorher zum Stehen gebracht werden.

**Schnitt Höheneinstellhebel**

Bild 11

**Größte Schnitthöhe** - Schneidwerk oben = Hebel auf „5 (H)“.

**Kleinste Schnitthöhe** - Schneidwerk unten = Hebel auf „1 (L)“.

**PTO-Hebel**

Bild 12

Mit dem PTO-Hebel wird das Schneidwerk mechanisch ein- und ausgeschaltet.

**Schneidwerk ausschalten 0** / 

= Hebel nach hinten ziehen, bis zum Anschlag.

**Schneidwerk einschalten 1** / 

= Hebel langsam nach vorne drücken, bis zum Anschlag.

**Feststellbremse für Geräte mit Hydrostatantrieb/ Automatic- und Autodrive-Antrieb**

Bild 13

**Feststellbremse betätigen:** Bremspedal/Kupplungsbremspedal ganz drücken und Hebel in die Stellung „“ bringen.

**Feststellbremse lösen:** Bremspedal/Kupplungsbremspedal ganz drücken und Hebel in die Stellung „“ bringen.

## Hebel für Geschwindigkeitsstufen/ Feststellbremse für Geräte mit Transmatic-Antrieb

Bild 14

**Niedrige Geschwindigkeit** = Hebel auf „1“.

**Hohe Geschwindigkeit** = Hebel auf „6“ oder „7“ (optional).

**Geschwindigkeit erhöhen** = Fahrstufen ohne Betätigung des Kupplungs-/Bremspedals verstellen.

**Geschwindigkeit verringern** = Fahrstufen unter Betätigung des Kupplungs-/Bremspedals (halb durchdrücken) verstellen.

**Feststellbremse betätigen:** Kupplungs-/Bremspedal ganz drücken, Hebel für Geschwindigkeit auf (P) schieben.

**Feststellbremse lösen:** Kupplungs-/Bremspedal ganz drücken, Hebel auf Geschwindigkeitsstufe schieben.

## Fahrhebel für Geräte mit Hydrostatantrieb (je nach Modell)

Bild 15

Mit dem Fahrhebel die Geschwindigkeit stufenlos einstellen und die Fahrtrichtung wechseln:

**Vorwärts:** Schnelle Vorwärtsfahrt = Hebel auf „F/ “

Maximale Mähgeschwindigkeit = Hebel auf „<sup>CUTTING /</sup> “.

**Stoppen:** Zum Anhalten und bei Richtungswechsel = Hebel auf „N“.

**Rückwärts:** Rückwärtsfahrt = Hebel auf „R/ “

### Hinweis

- Je weiter der Hebel in Richtung „R“ oder „F“ gedrückt wird, desto schneller fährt das Gerät.
- Nach Betätigen und Wiederloslassen des Bremspedals bewegt sich der Fahrhebel in Richtung „N“-Stellung und vermindert so die Anfahrtschwindigkeit.

## Fahrpedal für Geräte mit Hydrostatantrieb (je nach Modell)/Automatic-Antrieb

Bild 16

Mit dem Fahrpedal die Geschwindigkeit stufenlos einstellen und die Fahrtrichtung wechseln:

**Vorwärts** = Fahrpedal nach vorne drücken (in Fahrtrichtung ); je weiter nach vorne, desto schneller.

**Stoppen** (zum Anhalten und bei Richtungswechsel) = Fahrpedal loslassen (N-Stellung).

**Rückwärts** Fahrpedal nach hinten drücken (gegen Fahrtrichtung ); je weiter nach hinten, desto schneller.



### Hinweis

Bei eingeschalteter Parkbremse kann das Fahrpedal nicht betätigt werden.

## Fahrpedal für Geräte mit Autodrive-Antrieb (je nach Modell)

Bild 17

Mit dem Fahrpedal die Geschwindigkeit stufenlos einstellen:

- Fahrtrichtungshebel auf F = Vorwärts/  oder R = Rückwärts/  stellen.
- Fahrpedal nach vorne drücken; je weiter nach vorne, desto schneller.



### Hinweis

Zum Anhalten das Fahrpedal loslassen (N-Stellung) und das Kupplungsbremspedal betätigen.

## Getriebeentriegelung für Geräte mit Automatic-Antrieb

Bild 18a

Der Hebel befindet sich auf der linken Seite des Gerätes, zwischen Trittbrett und Hinterrad.

**Zum Schieben des Gerätes bei ausgeschaltetem Motor:**

- Hebel nach innen drücken, dann nach außen ziehen und nach hinten schwenken. Der Hebel ist vor der Halterung eingerastet.

**Zum Fahren:**

- Hebel nach links schieben und hineindrücken.

## Getriebeentriegelung für Geräte mit Hydrostatantrieb

### Geräte mit Fahrhebel

Bild 18b

Der Hebel befindet sich an der Rückwand des Gerätes.

**Zum Schieben des Gerätes bei ausgeschaltetem Motor:**

- Hebel herausziehen und nach rechts drücken.

**Zum Fahren:**

- Hebel nach links schieben und hineindrücken.

### Geräte mit Fahrpedal

Bild 18c

Der Hebel befindet sich auf der linken Seite des Gerätes, zwischen Trittbrett und Hinterrad.

**Zum Schieben des Gerätes bei ausgeschaltetem Motor:**

- Hebel herausziehen und nach rechts drücken.

**Zum Fahren:**

- Hebel nach links schieben und hineindrücken.

## Kombianzeige (je nach Modell)

Bild 19

Die Kombianzeige kann je nach Ausführung aus folgenden Elementen bestehen:

### Öldruck (1):

Leuchtet die Anzeigelampe bei laufendem Motor, Motor sofort abschalten und Ölstand prüfen.

Ggf. Werkstatt aufsuchen.

### Kupplung (2):

Anzeigelampe leuchtet auf, wenn bei Motorstart Kupplungs-/Bremspedal nicht gedrückt ist bzw. die Feststellbremse nicht arretiert ist.

### Schneidwerk (3):

Anzeigelampe leuchtet auf, wenn bei Motorstart das Schneidwerk nicht abgeschaltet ist.

### Batterieladeanzeige (4):

Leuchtet die Anzeigelampe bei laufendem Motor, wird die Batterie nicht ausreichend geladen.

Ggf. Werkstatt aufsuchen.

### Betriebsstundenzähler (5):

Zeigt bei eingeschalteter Zündung die geleisteten Betriebsstunden an.

### Amperemeter (6):

Zeigt den Ladestrom der Lichtmaschine zur Batterie. Langsame Motordrehzahl = Zeiger in der Mitte  
Schnelle Motordrehzahl = Zeiger steht rechts (+)



### Optionale Funktionen:

- Bei Einschalten der Zündung wird kurzzeitig die Batteriespannung angezeigt und wechselt dann auf die Anzeige der Betriebsstunden. Betriebsstunden werden immer gezählt, außer der Zündschlüssel steht auf „Stop“ oder ist abgezogen.
- Alle 50 Betriebsstunden (je nach Ausführung) erscheint im Display eine Ölwechselanzeige „CHG/OIL“ für den Zeitraum von 5 Minuten. Diese Meldung erscheint die nächsten 2 Betriebsstunden. Ölwechselintervalle siehe Motorenhandbuch.

## Sitz mit Verstellhebel (je nach Modell)



Bild 20

Hebel ziehen und Sitz einstellen.

## Licht (je nach Modell)

Bild 22

**Scheinwerfer einschalten** = Schalter auf „ON“.

Bei einigen Modellen entfällt der Lichtschalter. Die Scheinwerfer leuchten, solange der Motor läuft bzw. der Zündschlüssel auf Stellung  gestellt wird (je nach Modell) oder sich außerhalb der STOP-Stellung/  befindet.



### Hinweis

Beim Ausschalten des Traktors können die Scheinwerfer auch kurz aufflackern.

## Bedienen

Beachten Sie auch die Hinweise im Motorenhandbuch!



### Gefahr

### Verletzungsgefahr

*Personen, besonders Kinder, oder Tiere dürfen beim Mähen nie in der Nähe des Gerätes sein.*

*Sie können durch herausschleudernde Steine oder ähnliches verletzt werden. Kinder dürfen das Gerät nie bedienen.*

*Seien Sie besonders vorsichtig beim Mähen im Rückwärtsgang (Geräte mit OCR-Schalter).*

*Es dürfen sich keine Personen im Arbeitsbereich des Gerätes befinden.*

*Entleeren Sie die Grasfangeinrichtung nie bei laufendem Schneidwerk. Beim Entleeren der Grasfangeinrichtung können Sie oder andere durch herausschleudertes Mähgut verletzt werden.*

*Seien Sie besonders vorsichtig beim Öffnen und Schließen der Grasfangeinrichtung – es besteht Quetschgefahr.*

*Beim Mähen an steilen Hängen kann das Gerät kippen und Sie können sich verletzen.*

*Fahren Sie nie quer zum Hang, sondern nur auf- und abwärts. Nur Hänge mit einer Neigung von maximal 20 % befahren. Nicht am Hang wenden.*

*Beim Mähen von feuchtem Gras kann das Gerät durch verminderte Bodenhaftung rutschen und Sie können stürzen. Mähen Sie nur, wenn das Gras trocken ist.*

*Übermäßige Geschwindigkeit kann die Unfallgefahr erhöhen.*

*Halten Sie beim Mähen in Grenzbereichen, wie z. B. in der Nähe von steilen Abhängen oder unter Bäumen, an Büschen und Hecken genügend Abstand.*

*Seien Sie besonders vorsichtig, wenn Sie rückwärts fahren.*

*Überprüfen Sie das Gelände, auf dem das Gerät eingesetzt wird, und entfernen Sie alle Gegenstände, die erfasst und weggeschleudert werden können.*

*Wird ein Fremdkörper (z. B. Stein) vom Schneidwerkzeug getroffen oder falls das Gerät anfängt ungewöhnlich zu vibrieren: Motor sofort abstellen.*

*Gerät vor dem weiteren Betrieb von einer Fachwerkstatt auf Schäden untersuchen lassen.*

*Bei Sichelmähern nie vor Grasauswurföffnungen stehen. Führen Sie niemals Hände oder Füße an oder unter sich drehende Teile.*

*Stellen Sie den Motor ab und ziehen Sie den Zündschlüssel und die Zündkerzenstecker ab, bevor Sie Blockierungen lösen oder Verstopfungen im Auswurfkanal beseitigen. Benutzen Sie das Gerät nicht bei schlechten Witterungsbedingungen, wie z. B. Regen oder Gewittergefahr.*

*Erstickungsgefahr durch Kohlenmonoxid*

*Lassen Sie den Verbrennungsmotor nur im Freien laufen.*

## Explosions- und Brandgefahr

*Kraftstoff-/Benzindämpfe sind explosiv und Kraftstoff ist hochgradig entflammbar.*

*Füllen Sie den Kraftstoff vor Motorstart ein.*

*Halten Sie den Kraftstofftank bei laufendem oder bei noch heißem Motor geschlossen.*

*Kraftstoff nur bei abgeschaltetem und abgekühltem*

*Motor nachfüllen. Vermeiden Sie offenes Feuer,*

*Funkenbildung und rauchen Sie nicht. Betanken Sie das Gerät nur im Freien.*

*Starten Sie den Motor nicht, falls Kraftstoff*

*übergelaufen ist. Schieben Sie das Gerät von der kraftstoffverschmutzten Fläche weg und warten Sie, bis sich die Kraftstoffdämpfe verflüchtigt haben.*

*Um Brandgefahr zu vermeiden, halten Sie folgende Teile frei von Gras und austretendem Öl: Motor, Auspuff, Batterie, Kraftstofftank.*



### Gefahr

#### Verletzungsgefahr durch defektes Gerät

*Betreiben Sie das Gerät nur in einwandfreiem Zustand.*

*Führen Sie vor jedem Betreiben eine Sichtprüfung durch. Kontrollieren Sie besonders Sicherheits-einrichtungen, Schneidwerkzeuge mit Halterung, Bedienelemente und Schraubverbindungen auf Beschädigungen und festen Sitz.*

*Ersetzen Sie die beschädigten Teile vor dem Betreiben.*



### Gefahr

#### Verletzungsgefahr

*Führen Sie keine Prüf-, Kontroll- und Wartungs-/Einstellarbeiten bei laufendem oder heißem Motor durch.*



### Betriebszeiten

Beachten Sie die nationalen/kommunalen Vorschriften bezüglich der Benutzungszeiten (ggf. bei Ihrer zuständigen Behörde erfragen).

## Tanken und Ölstand prüfen



### Hinweis

Der Motor ist werkseitig bereits mit Öl befüllt – bitte überprüfen, ggf. nachfüllen.

- „Benzin, bleifrei“ tanken (Bild 21).
- Kraftstofftank höchstens bis 2 cm unter der Unterkante des Einfüllstutzens füllen.
- Kraftstofftank fest verschließen.
- Ölstand prüfen (Bild 21). Der Ölstand muss zwischen der „Full/Max.“- und „Add/Min.“-Markierung liegen (siehe auch Motorhandbuch).

## Reifendruck überprüfen



### Hinweis

Aus Produktionsgründen kann der Reifendruck höher als erforderlich sein.

- Reifendruck überprüfen. Bei Bedarf korrigieren (siehe Abschnitt „Warten“):
  - vorn: 0,8 bar
  - hinten: 0,7 bar

## Fahrersitz einstellen

- Sitz in die gewünschte Position bringen.

Je nach Ausführung:

- Schrauben lösen, Sitz einstellen und Schrauben wieder festziehen (Bild 1) oder
- Sitzverstellhebel ziehen, Sitz einstellen und Sitzverstellhebel wieder loslassen (Bild 20).

## Einstellung der Schneidwerkkräder (je nach Modell und Ausführung)

Bild 4c

Die Schneidwerkkräder sollten in der niedrigsten Schneidwerkstellung immer mindestens 6-12 mm über dem Boden sein. Die Schneidwerkkräder sind nicht konstruiert, um die Last des Schneidwerks zu tragen. Sie dienen lediglich dazu, Bodenunebenheiten auszugleichen.

Versetzen Sie die Schneidwerkkräder immer gleichmäßig.



### Hinweis

Die Anzahl der Schneidwerkkräder variiert je nach Modell.





## Motor starten

- Auf dem Fahrersitz Platz nehmen.
- Schneidwerk ausschalten: PTO (Bild 12) ausschalten und Schneidwerk nach oben stellen.
- Bremspedal bzw. Kupplungs-/ Bremspedal (Bild 9) ganz drücken und halten oder die Feststellbremse arretieren (Bild 13/14).
- Fahrtrichtungshebel/Fahrhebel (Bild 10/15) auf „N“ stellen.



### Hinweis

Geräte mit Fahrpedal (bei Geräten mit Hydraulikantrieb) sind in „N“-Stellung, wenn das Fahrpedal nicht betätigt wird (Bild 16).

- Gashebel auf  stellen.
- Bei kaltem Motor den Choke ziehen bzw. den Gashebel auf  stellen (Bild 7).
- Zündschlüssel (Bild 6) auf  drehen, bis der Motor läuft (Startversuch max. 5 Sekunden, vor dem nächsten Versuch 10 Sekunden warten). Wenn der Motor läuft, den Zündschlüssel auf  /  F stellen.
- Choke langsam zurückstellen (Bild 7).
- Gashebel (Bild 8) langsam zurückstellen, bis der Motor ruhig läuft.



## Motor stoppen

- Gashebel (Bild 8) auf mittlere Gasstellung stellen.
- Motor ca. 20 Sekunden laufen lassen.
- Zündschlüssel (Bild 6) auf  stellen.
- Zündschlüssel abziehen.
- Vor dem Verlassen des Gerätes Feststellbremse betätigen.

## Fahren



### Gefahr

*Abruptes Anfahren, plötzliches Anhalten und Fahren mit zu hoher Geschwindigkeit erhöht die Unfallgefahr und kann zu Schäden am Gerät führen. Seien Sie besonders vorsichtig beim Rückwärtsfahren. Den Fahrersitz niemals während der Fahrt einstellen/verstellen.*



### Achtung

#### Schäden am Gerät

*Wechseln Sie nie die Fahrtrichtung ohne das Gerät vorher zum Stehen zu bringen.*

## Fahren mit Hydrostatantrieb

- Motor wie angegeben starten.
- Feststellbremse lösen.
- Fahrhebel bzw. Fahrpedal (je nach Modell) langsam betätigen, bis die gewünschte Geschwindigkeit erreicht ist.

## Fahren mit Transmatic-Antrieb

- Motor wie angegeben starten.
- Feststellbremse lösen: Kupplungs-/Bremspedal ganz drücken und halten.
- Fahrtrichtungshebel in die entsprechende Stellung bringen.
- Geschwindigkeitsstufe mit Hebel einstellen.
- Kupplungs-/Bremspedal langsam kommen lassen, das Gerät fährt.

## Fahren mit Automatic-Antrieb

- Motor wie angegeben starten.
- Feststellbremse lösen.
- Fahrpedal langsam betätigen, bis die gewünschte Geschwindigkeit erreicht ist.





## Fahren mit Autodrive-Antrieb

- Motor wie angegeben starten.
- Fahrtrichtungshebel in die entsprechende Stellung bringen.
- Feststellbremse lösen.
- Fahrpedal langsam betätigen bis die gewünschte Geschwindigkeit erreicht ist.

## Gerät anhalten

- Fahrhebel in Position „N“ bringen bzw. das Fahrpedal loslassen (Geräte mit Hydrostatantrieb/ Automatic- und Autodrive-Antrieb).
- Bremspedal bzw. Kupplungs-/ Bremspedal treten, bis das Gerät steht.

## Mähen

- Im Normalbetrieb  /   F (siehe Bedienung Zündschloss): Das Schneidwerk vor dem Rückwärtsfahren ausschalten und nach oben stellen.
- Im Rückwärtsmähebetrieb  F  (siehe Bedienung Zündschloss): Besondere Vorsicht beim Rückwärtsmähen walten lassen und nur, wenn unbedingt erforderlich, aktivieren.
- Nicht die Fahrtrichtung wechseln, wenn das Gerät rollt oder fährt.

## Geräte mit Hydrostatantrieb

- Motor wie angegeben starten.
- Gashebel auf  stellen, um eine ausreichende Leistungsabgabe sicherzustellen.
- Feststellbremse lösen.
- Schneidwerk einschalten.
- Schneidwerk ablassen.
- Mit dem Fahrhebel bzw. Fahrpedal (je nach Modell) Vorwärtsfahrtrichtung und Geschwindigkeit (durch langsames Betätigen) wählen.

## Geräte mit Transmatic-Antrieb

- Motor wie angegeben starten.
- Gashebel auf  stellen, um eine ausreichende Leistungsabgabe sicherzustellen.
- Feststellbremse lösen: Kupplungs-/Bremspedal ganz drücken und halten.
- Fahrtrichtungshebel auf „F“/ Vorwärts stellen.
- Geschwindigkeitsstufe mit Hebel einstellen
- Schneidwerk einschalten:
  - PTO einschalten.
- Schneidwerk ablassen.
- Kupplungs-/Bremspedal langsam kommen lassen.

## Gerät mit Automatic-Antrieb

- Motor wie angegeben starten.
- Gashebel auf  stellen, um eine ausreichende Leistungsabgabe sicherzustellen.
- Feststellbremse lösen.
- Schneidwerk einschalten.
- Schneidwerk ablassen.
- Mit dem Fahrpedal Vorwärtsrichtung und Geschwindigkeit (durch langsames Betätigen) wählen.



## Geräte mit Autodrive-Antrieb

- Motor wie angegeben starten.
- Gashebel auf  stellen, um eine ausreichende Leistungsabgabe sicherzustellen.
- Fahrtrichtungshebel auf „F“/ Vorwärts stellen.
- Feststellbremse lösen.
- Schneidwerk einschalten
- Schneidwerk ablassen.
- Fahrpedal langsam betätigen bis die gewünschte Geschwindigkeit erreicht ist.

## Allgemein

Bei der Einstellung von Schnitthöhe und Fahrgeschwindigkeit darauf achten, dass das Gerät nicht überlastet wird.

Abhängig von Länge, Art und Feuchtigkeit des Schnittgutes ist es notwendig, Schnitthöhe und Fahrgeschwindigkeit anzupassen, um das Schnittgut mit einer Grasfangeinrichtung störungsfrei sammeln zu können.

Bei Verstopfungen die Fahrgeschwindigkeit reduzieren und die Schnitthöhe größer einstellen.

## Gerät abstellen

- Gerät anhalten.
- Schneidwerk abschalten.
- Gashebel auf mittlere Gasstellung stellen.
- Schneidwerk nach oben stellen.
- Zündschlüssel nach 20 Sekunden auf  stellen.
- Zündschlüssel abziehen.
- Vor dem Verlassen des Gerätes Feststellbremse arretieren.

## Gerät mit Hydrostatantrieb schieben

Gerät nur bei abgeschaltetem Motor schieben.

- Feststellbremse lösen.
- Getriebe entriegeln (Bild 18b bzw. 18c je nach Modell): Hebel herausziehen und nach unten drücken.

Vor Motorstart den Getriebeentriegelungshebel zurückstellen.

## Gerät mit Automatic-Antrieb schieben

Gerät nur bei abgeschaltetem Motor schieben.

- Feststellbremse lösen.
- Getriebe entriegeln (Bild 18a): Hebel nach innen drücken, dann nach außen ziehen und nach hinten schwenken. Der Hebel ist vor der Halterung eingerastet.

Vor Motorstart den Getriebeentriegelungshebel zurückstellen.

## Gerät mit Transmatic- und Autodrive-Antrieb schieben

Gerät nur bei abgeschaltetem Motor schieben.

- Feststellbremse lösen.
- Fahrtrichtungshebel auf „N“/ Leerlauf stellen.

## Mulchen

Mit entsprechendem Zubehör kann man mit verschiedenen Geräten auch mulchen. Fragen Sie nach Zubehör bei Ihrem Fachhändler.

## Grasfangeinrichtung entleeren (je nach Modell)

Siehe separate Betriebsanleitung „Grasfangeinrichtung“.

## Tipps zur Rasenpflege

Einige Tipps, damit Ihr Rasen gesund und gleichmäßig wächst.

## Mähen

Rasen besteht aus verschiedenen Grasarten. Wenn Sie häufig mähen, wachsen verstärkt Gräser, die stark wurzeln und eine feste Grasnarbe bilden.

Wenn Sie selten mähen, entwickeln sich verstärkt hochwachsende Gräser und andere Wildkräuter (z. B. Klee, Gänseblümchen).

Die Normalhöhe eines Rasens liegt bei ca. 4-5 cm. Mähen sollte man nur 1/3 der Gesamthöhe; also bei 7-8 cm auf Normalhöhe schneiden.

Den Rasen möglichst nicht kürzer als 4 cm schneiden, sonst schädigt man bei Trockenheit die Grasnarbe. Hoch gewachsenes Gras (z. B. nach dem Urlaub) etappenweise auf Normalhöhe mähen.

## Mulchen (mit Zubehör)

Das Gras wird beim Mähen in kleine Stücke (ca. 1 cm) geschnitten und bleibt liegen. Dem Rasen bleiben viele Nährstoffe erhalten.

Für ein optimales Ergebnis muss der Rasen stets kurz gehalten werden, siehe auch Abschnitt „Mähen“.

Nachfolgende Hinweise beim Mulchen beachten:

- Kein nasses Gras mähen.
- Nie mehr als max. 2 cm der Gesamtgraslänge abmähen.
- Langsam fahren.
- Maximale Motordrehzahl benutzen.
- Schneidwerk regelmäßig reinigen.

## Transportieren

Fahren Sie zum Wechseln des Einsatzortes nur kurze Strecken mit dem Gerät. Verwenden Sie für größere Entfernungen ein Transportfahrzeug. Hinweis: Das Gerät besitzt keine Straßenzulassung gemäß StVO.

### Kurzstrecken



#### Gefahr

*Gegenstände können vom drehenden Schneidwerk erfasst und weggeschleudert werden und dadurch Schäden verursachen.*

- Schalten Sie das Schneidwerk ab, bevor Sie mit dem Gerät fahren.

### Langstrecken



#### Achtung Transportschäden

*Die verwendeten Transportmittel (z. B. Transportfahrzeug, Laderampe o. ä.) müssen bestimmungsgemäß eingesetzt werden (siehe zugehörige Bedienungsanleitung). Zum Transport muss das Gerät gegen Verrutschen gesichert werden.*

#### Umweltgefährdung durch auslaufenden Kraftstoff

*Transportieren Sie das Gerät nicht in gekippter Stellung.*

- Transportfahrzeug bereitstellen.
- Laderampe am Transportfahrzeug anbringen.
- Gerät von Hand im Leerlauf auf die Ladefläche schieben (bei Geräten mit Hydrostatantrieb bzw. Automatic-Antrieb das Getriebe entriegeln).
- Feststellbremse arretieren.
- Gerät gegen Verrutschen sichern.

## Reinigen/Warten



#### Gefahr

#### Verletzungsgefahr durch unbeabsichtigten Motorstart

*Schützen Sie sich vor Verletzungen. Vor allen Arbeiten an diesem Gerät.*

- Motor abstellen,
- Zündschlüssel ziehen,
- Feststellbremse arretieren,
- Abwarten, bis alle beweglichen Teile vollständig zum Stillstand gekommen sind; der Motor muss abgekühlt sein,
- Zündkerzenstecker am Motor ziehen, um ein versehentliches Starten des Motors zu verhindern.

## Reinigen



#### Achtung

*Verwenden Sie zum Reinigen keinen Hochdruckreiniger.*

## Gerät reinigen

- Möglichst direkt nach dem Mähen reinigen.
- Gerät auf einem festen und ebenen Untergrund abstellen.
- Fahrtrichtungshebel auf „F“ oder „R“ stellen (nicht bei allen Modellen).
- Feststellbremse arretieren.



#### Hinweis

Bei Benutzung des Gerätes zum Winterdienst besteht eine besonders hohe Rost- und Korrosionsgefahr. Das Gerät nach jedem Einsatz gründlich reinigen.

## Schneidwerk reinigen



#### Gefahr

#### Verletzungsgefahr durch scharfe Schneidmesse

*Tragen Sie Arbeitshandschuhe.*

*Bei Geräten mit mehreren Schneidwerkzeugen kann die Bewegung eines Schneidwerkzeuges zu Drehungen der übrigen Schneidwerkzeuge führen. Reinigen Sie die Schneidwerkzeuge vorsichtig.*



#### Achtung Motorschaden

*Kippen Sie das Gerät nicht mehr als 30 °. Kraftstoff kann in den Verbrennungsraum laufen und zu einem Motorschaden führen.*

- Schneidwerk ganz nach oben stellen.
- Schneidraum mit Bürste, Handbesen oder Lappen reinigen.

## Schneidwerk mit Reinigungsdüse (optional)

Bild 24

Stellen Sie das Gerät auf einen flachen Untergrund frei von Geröll, Steinen usw. und betätigen Sie die Feststellbremse.

1. Befestigen Sie einen Wasserschlauch mit handelsüblicher Schnellkupplung auf der Reinigungsdüse. Wasser aufdrehen.
  2. Starten Sie den Motor.
  3. Schneidwerk ablassen und einige Minuten einschalten.
  4. Schneidwerk und Motor abschalten.
  5. Wasserschlauch entfernen.
- Wiederholen Sie Schritt 1-5 an der zweiten Reinigungsdüse (falls vorhanden).  
Nach Beendigung des Reinigungsvorganges (Schritt 1-5):
- Schneidwerk nach oben stellen.
  - Motor starten und Schneidwerk für einige Minuten einschalten um das Schneidwerk zu trocknen.

## Grasfangeinrichtung reinigen



### Hinweis

Siehe separate Betriebsanleitung „Grasfangeinrichtung“.

- Grasfangeinrichtung abnehmen und leeren.
- Die Grasfangeinrichtung kann mit einem kräftigen Wasserstrahl (Gartenschlauch) gereinigt werden.
- Vor dem nächsten Benutzen gründlich trocknen lassen.

## Warten

Beachten Sie die Wartungsvorschriften im Motorenhandbuch. Lassen Sie das Gerät am Ende der Saison von einer Fachwerkstatt überprüfen und warten.



### Achtung

#### Umweltgefährdung durch Motoröl

Geben Sie bei einem Ölwechsel anfallendes Altöl bei einer Altölsammelstelle oder einem Entsorgungsunternehmen ab.

#### Umweltgefährdung durch Batterien

Verbrauchte Batterien gehören nicht in den Hausmüll. Geben Sie verbrauchte Batterien bei Ihrem Händler oder einem Entsorgungsunternehmen ab. Bauen Sie die Batterie aus, bevor das Gerät verschrottet wird.

## Verwendung eines Starthilfekabels



### Gefahr

Niemals eine defekte oder gefrorene Batterie mit einem Starthilfekabel überbrücken. Achten Sie darauf, dass sich die Geräte und die Kabelklemmen nicht berühren und die Zündungen ausgeschaltet sind.

- Rotes Starthilfekabel an die Pluspole (+) der entladenen und der Spenderbatterie klemmen.
- Das schwarze Starthilfekabel zuerst an den Minuspol (-) der Spenderbatterie anklammern. Die andere Klemme am Rahmen des Motorblocks des Fahrzeugs mit der entladenen Batterie (möglichst weit von der Batterie entfernt) anklammern.



### Hinweis

Sollte die Spenderbatterie in einem Fahrzeug eingebaut sein, so darf dieses Fahrzeug während des Starthilfeforgangs nicht gestartet werden.

- Den Traktor mit der entladenen Batterie starten und die Feststellbremse betätigen.
- Starthilfekabel in umgekehrter Reihenfolge abklemmen.

## Reifendruck



### Achtung

Den maximal zulässigen Reifendruck (siehe Reifenwandung) niemals überschreiten. Stehen Sie beim Aufpumpen der Reifen nicht vor oder über dem Reifen.

Der empfohlene Betriebsreifendruck beträgt:

- vorn: 0,8 bar
- hinten: 0,7 bar

Überhöhter Reifendruck reduziert die Lebensdauer der Reifen. Der Reifendruck ist vor jeder Fahrt zu kontrollieren.

## Nach 5 Betriebsstunden

- Erster Motoröl-Wechsel. Weitere Intervalle siehe Motorhandbuch. Ölrinne oder Quick-Ölablass (Bild 23) (optional) zum Ölablassen verwenden.
- Lassen Sie die Motorbefestigungsschrauben von einer Fachwerkstatt auf festen Sitz prüfen (Anzugsdrehmoment 37-50 Nm).
- Lassen Sie die Messerbefestigungsschrauben von einer Fachwerkstatt auf festen Sitz prüfen (Anzugsdrehmoment 95-122 Nm).
- Überprüfen Sie die Kraftstoffanlage (Tank, Leitungen, usw.) auf Dichtigkeit.

## Nach 10 Betriebsstunden

- Reinigen Sie die Batteriepole und Batterieklammern.
- Schmieren Sie das Gerät an den entsprechenden Schmiernippeln/Schmierpunkten (wie z. B. Radlager, Schneidwerksräder, Spannrollen, Messerwellen, usw.) mit einem Fett Typ 251H EP.



### Hinweis

Lassen Sie die Abschmierarbeiten von einer Fachwerkstatt ausführen.

- Alle Dreh- und Lagerstellen (Bedienhebel, Höheneinstellung des Schneidwerkes, Kupplungs-/Bremspedal,...) mit einigen Tropfen Leichtöl schmieren.
- Überprüfen Sie die Schneidmesser auf Verschleiß und lassen Sie diese ggf. von einer Fachwerkstatt nachschleifen oder ersetzen.
- Kontrollieren Sie den Zustand der Schneidwerksräder und die Funktion der Schnitthöheneinstellung.

## Alle 50 Betriebsstunden

- Schmutz und Grasrückstände vom Antriebsgetriebe durch eine Fachwerkstatt entfernen lassen.
- Lassen Sie die Motorbefestigungsschrauben von einer Fachwerkstatt auf festen Sitz prüfen (Anzugsdrehmoment 37-50 Nm).

- Lassen Sie die Messerbefestigungsschrauben von einer Fachwerkstatt auf festen Sitz prüfen (Anzugdrehmoment 95-122 Nm).
- Überprüfen Sie die Kraftstoffanlage (Tank, Leitungen, usw.) auf Dichtigkeit.
- Lassen Sie Antriebskeilriemen, Messerwellen und Spannrollen von einer Fachwerkstatt auf Verschleiß und Beschädigungen überprüfen.
- Lassen Sie alle Bolzen, Schrauben, Befestigungselemente usw. von einer Fachwerkstatt auf Vollständigkeit, Zustand und Festigkeit überprüfen.

## Nach Bedarf

### Batterie aufladen

Wenn Sie das Gerät längere Zeit nicht benutzen, bauen Sie die Batterie aus dem Gerät aus. Laden Sie die Batterie alle 6-8 Wochen auf, sowie vor Wiederinbetriebnahme nach Lagerung. Überprüfen Sie mit einem Voltmeter die Batteriespannung. Bei einer Spannung von 12,4 Volt (DC) oder weniger muss die Batterie mit einem 12 Volt Batterieladegerät aufgeladen werden.

- Bleisäure-Batterien: Maximaler Ladestrom 4 Amperere
- AGM-Batterien: Maximaler Ladestrom 1,1 Ampere



### Hinweis

Benutzen Sie, wenn möglich, ein vollautomatisches Ladegerät und beachten Sie die Hinweise in der Bedienungsanleitung Ihres Batterieladegerätes bezüglich den Ladezeiten.

### Sicherungen ersetzen

- Ersetzen Sie defekte Sicherungen nur mit gleicher Stärke.

### Einmal pro Saison

- Alle Dreh- und Lagerstellen (Bedienhebel, Höheneinstellung des Schneidwerkes, Kupplungs-/Bremspedal, ...) mit einigen Tropfen Leichtöl schmieren.
- Zündkerze reinigen und Elektrodenabstand einstellen oder Zündkerze auswechseln, siehe Motorhandbuch.
- Hintere Radachsen von einer Fachwerkstatt mit Spezialfett (wasserabweisend) schmieren lassen.
- Schneidmesser in einer Fachwerkstatt schärfen oder ersetzen lassen.
- Lassen Sie das Gerät auf Funktion und Sicherheit von einer Fachwerkstatt überprüfen.

## Stillegen



### Achtung

#### Materialschäden am Gerät

Lagern Sie das Gerät mit abgekühltem Motor nur in sauberen und trockenen Räumen. Schützen Sie das Gerät bei längerer Lagerung, z. B. im Winter, auf jeden Fall gegen Rost.

Nach der Saison oder wenn das Gerät länger als einen Monat nicht benutzt wird:

- Gerät und Grasfangeinrichtung reinigen.
- Alle Metallteile zum Schutz vor Rost mit einem geölten Lappen abwischen oder mit Sprühöl einsprühen.
- Batterie mit einem Ladegerät laden.
- Bei einer Stilllegung im Winter die Batterie ausbauen, laden und an einem trockenen/kühlen Ort (vor Frost geschützt) lagern. Alle 4-6 Wochen sowie vor dem Wiedereinbau aufladen.
- Kraftstoff ablassen (nur im Freien) und Motor stillegen, wie im Motorhandbuch beschrieben.
- Reifen gemäß den Angaben auf den Reifenumwandlungen füllen. Reifen ohne Angaben auf den Reifenumwandlungen mit einem Druck von 0,9 bar füllen.
- Das Gerät in einem sauberen, trockenen Raum lagern.

## Garantie

In jedem Land gelten die von unserer Gesellschaft bzw. dem Importeur herausgegebenen Garantiebestimmungen.

Störungen beseitigen wir an Ihrem Gerät im Rahmen der Gewährleistung kostenlos, sofern ein Material- oder Herstellungsfehler die Ursache sein sollte. Im Garantiefall wenden Sie sich bitte an Ihren Verkäufer oder die nächstgelegene Niederlassung.

## Information zum Motor

Der Motorenhersteller haftet für alle motorbezogenen Probleme im Hinblick auf Leistung, Leistungsmessung, technische Daten, Gewährleistung und Service. Informationen finden Sie in dem separat mitgelieferten Halter-/Bedienerhandbuch des Motorherstellers.

## Hilfe bei Störungen



### Gefahr

### Verletzungsgefahr durch unbeabsichtigten Motorstart

Schützen Sie sich vor Verletzungen. Vor allen Arbeiten an diesem Gerät

- Motor abstellen.
- Zündschlüssel ziehen.
- Feststellbremse betätigen.
- Abwarten, bis alle beweglichen Teile vollständig zum Stillstand gekommen sind; der Motor muss abgekühlt sein.
- Zündkerzenstecker am Motor ziehen, so dass ein versehentliches Starten des Motors nicht möglich ist.

Störungen beim Betrieb Ihres Gerätes haben oft einfache Ursachen, die Sie kennen sollten und zum Teil selbst beheben können. Im Zweifelsfall hilft Ihnen Ihre Fachwerkstatt gerne weiter.

Problem	Mögliche Ursache(n)	Abhilfe
Anlasser dreht nicht.	Sicherheitssperresystem hat ausgelöst.	Zum Starten auf dem Fahrersitz Platz nehmen, Bremspedal ganz drücken bzw. Feststellbremse arretieren. Bei Geräten mit PTO-Schalter oder -Hebel Schneidwerk ausschalten. Bei Geräten mit Heckauswurf Grasfangeinrichtung oder Deflektor montieren.
	Batterie nicht korrekt angeschlossen.	Rotes Kabel an (+)-Pol der Batterie und schwarzes Kabel an (-)-Pol der Batterie anschließen.
	Leere oder schwache Batterie.	Batterie laden.
	Sicherung hat ausgelöst.	Sicherung austauschen. Löst die Sicherung wiederholt aus, nach der Ursache (meist Kurzschluss) suchen.
	Lockerer Massekabel zwischen Motor und Rahmen.	Massekabel anschließen.
Anlasser dreht, aber Motor startet nicht.	Falsche Stellung von Choke und Gashebel.	Choke betätigen. Gashebel auf  stellen.
	Vergaser bekommt keinen Kraftstoff, Kraftstofftank leer.	Mit Kraftstoff auffüllen.
	Defekte oder verschmutzte Zündkerze.	Zündkerze prüfen, siehe Motorhandbuch.
	Kein Zündfunke.	Zündung in Fachwerkstatt prüfen lassen.
Motor qualmt.	Zuviel Motoröl im Motor.	Gerät sofort ausschalten. Motorölstand prüfen.
	Motor defekt.	Gerät sofort ausschalten. Motor in Fachwerkstatt prüfen lassen.
Starke Vibrationen.	Beschädigte Messerwelle oder defektes Schneidmesser.	Gerät sofort ausschalten. Defekte Teile in Fachwerkstatt austauschen lassen.
Schneidwerk wirft kein Gras aus oder Schnitt ist unsauber.	Geringe Motordrehzahl.	Mehr Gas geben.
	Zu hohe Fahrgeschwindigkeit.	Geringere Fahrgeschwindigkeit einstellen.
	Schneidmesser stumpf.	Schneidmesser in Fachwerkstatt schärfen oder ersetzen lassen.
Motor läuft, Schneidwerk mäht nicht.	Keilriemen gerissen.	Keilriemen in Fachwerkstatt ersetzen lassen.

## Inhoudsopgave

Voor uw veiligheid.....	54
Monteren .....	57
Bedienings- en indicatie-elementen .....	58
Bedienen .....	61
Tips voor het verzorgen van het gazon .....	64
Transporteren .....	65
Reiniging/onderhoud .....	65
Buiten bedrijf stellen .....	67
Garantie.....	67
Informatie over de motor .....	67
Hulp bij storingen.....	68

## Specificaties op het typeplaatje

Deze gegevens zijn zeer belangrijk voor het later identificeren van vervangingsonderdelen van de machine bij het bestellen en voor de klantenservice. U vindt het typeplaatje onder de bestuurdersstoel. Alle gegevens van het typeplaatje van uw apparaat invullen in het onderstaande vak.

Deze en andere gegevens over het apparaat vindt u op de aparte CE-conformiteitsverklaring die een bestanddeel van deze gebruikshandleiding is.

## Identificatie van het modelnummer

De vijfde positie van het modelnummer geeft de serie aan. Voorbeeld: Modelnummer: 13BT793G678 =serie 700.

## Afbeeldingen



Vouw de pagina's met afbeeldingen aan het begin van de bedieningshandleiding open. In deze gebruikshandleiding worden verschillende modellen beschreven.

De afbeelding kan in details afwijken van uw gekocht apparaat.

## Voor uw veiligheid

### Correct gebruik van de machine

Deze machine is bestemd voor het gebruik

- als gazontractor voor het maaien van gazons van particuliere tuinen,
- met toebehoren dat uitdrukkelijk voor deze gazontractor is toegestaan
- volgens de beschrijvingen en veiligheidsaanwijzingen in deze gebruikshandleiding

Elk ander gebruik is niet beoogd gebruik. Niet beoogd gebruik heeft het vervallen van de garantie en afwijzing van elke verantwoordelijkheid van de fabrikant tot gevolg. De gebruiker is aansprakelijk voor alle schade aan derden en hun eigendom.

Eigenmachtige wijzigingen aan de machine sluiten aansprakelijkheid van de fabrikant voor de hierdoor ontstane schade uit.

Deze machine is niet voor goedgekeurd voor het gebruik op de openbare weg en voor transport van personen.

### Algemene veiligheidsaanwijzingen

Lees voor het eerste gebruik van het apparaat deze gebruikshandleiding zorgvuldig door en volg de aanwijzingen op.

Stel andere gebruikers op de hoogte van het correct gebruik.

Gebruik het apparaat alleen in de door de fabrikant voorgeschreven en geleverde technische toestand. Bewaar deze gebruikshandleiding zorgvuldig en houd deze gereed voor elk gebruik. Geef de gebruikshandleiding met het apparaat mee aan een nieuwe eigenaar.

Vervangingsonderdelen en toebehoren moeten voldoen aan de door de fabrikant vastgelegde eisen. Gebruik daarom alleen originele vervangingsonderdelen en origineel toebehoren of de door de fabrikant goedgekeurde vervangingsonderdelen en toebehoren. Laat reparaties uitsluitend door een gespecialiseerde werkplaats uitvoeren.

### Voordat u het apparaat in gebruik neemt

Bij vermoeidheid en ziekte mag het apparaat niet worden gebruikt. Personen die het apparaat gebruiken mogen niet onder invloed van verdovende middelen (bijv. alcohol, drugs of medicijnen) staan. Personen jonger dan 16 jaar mogen de machine niet bedienen en mogen geen overige werkzaamheden aan het apparaat uitvoeren, bijv. onderhoud, reiniging of instellingen doen. De minimumleeftijd van de gebruikers kan worden vastgelegd door plaatselijke bepalingen. Deze machine is niet bestemd om te worden gebruikt door personen (inclusief kinderen) met beperkt fysieke, sensorische of geestelijke vermogens, met gebrekkige ervaring en/of gebrekkige kennis, tenzij ze onder toezicht staan van een voor hun veiligheid verantwoordelijke persoon of aanwijzingen van deze persoon m.b.t. het gebruik van de machine hebben gekregen.



Houd kinderen onder toezicht en zorg dat ze niet met het apparaat kunnen spelen.

Maak uzelf voor het begin van de werkzaamheden vertrouwd met alle voorzieningen en bedieningselementen en de functies hiervan.

Bewaar brandstof alleen in daarvoor goedgekeurde tanks en nooit in de buurt van een verwarmingsbron (bijv. ovens of boilers).

Vervang een beschadigde uitlaat, brandstoftank of tankdop.

Koppel aanhangers of aanbouwapparaten volgens de voorschriften. Aanbouwapparaten, aanhangers, ballastgewichten en gevulde grasvangers beïnvloeden de rijeigenschappen, vooral de stuurbaarheid, het remvermogen en de kans op kantelen.

### Tijdens werkzaamheden met het apparaat

Draag bij werkzaamheden met of aan het apparaat geschikte werkkleding (bijv. veiligheidsschoenen, lange broek, nauwsluitende kleding, veiligheidsbril en gehoorbescherming).

Werken zonder gehoorbescherming kan tot gehoorverlies leiden.

Gebruik het apparaat alleen in technisch probleemloze toestand. Verander nooit de vooraf in de fabriek ingestelde motorinstellingen.

Tank de machine nooit bij draaiende of hete motor.

Tank het apparaat alleen in de open lucht. Vermijd open vuur, vonkvorming en rook niet. Verzeker u ervan dat er zich geen personen, met name kinderen, of dieren bevinden binnen het werkgebied bevinden. Controleer het terrein waar u het apparaat gebruikt en verwijder alle voorwerpen die door de machine kunnen worden gegrepen en weggeslingerd. Zo voorkomt u gevaren voor personen en beschadiging van het apparaat.

Maai niet op hellingen met een stijging van meer dan 20 %. Werkzaamheden op hellingen zijn gevaarlijk, de machine kan kantelen of wegglijden. Altijd voorzichtig wegrijden en remmen op hellingen. Bij het naar beneden rijden, langzaam rijden en de motor gekoppeld laten. Nooit diagonaal over of dwars op een helling rijden, altijd recht naar boven of recht naar beneden.

Werk alleen bij daglicht of bij voldoende kunstlicht met het apparaat.

De machine is niet goedgekeurd voor personenvervoer. Neem geen bijrijder mee. Rijd nooit met geopende motorkap.

### Voor alle werkzaamheden aan de machine

Bescherm uzelf tegen verwondingen. Vóór alle werkzaamheden aan dit apparaat:

- De motor uitzetten.
- De contactsleutel uit het contact trekken.
- De parkeerrem vastzetten.
- Wachten tot alle bewegende onderdelen volledig tot stilstand zijn gekomen. De motor moet afgekoeld zijn.
- De bougiestekker van de motor lostrekken, zodat onbedoeld starten van de motor onmogelijk is.

### Na werkzaamheden met het apparaat

Verlaat het apparaat pas nadat u de motor hebt uitgezet, de parkeerrem hebt geactiveerd en de contactsleutel uit het contactslot hebt getrokken.

### Veiligheidsvoorzieningen

Veiligheidsvoorzieningen dienen voor uw veiligheid en moeten altijd correct werken.

U mag geen wijzigingen aan veiligheidsvoorzieningen uitvoeren of de werking hiervan omzeilen.

Veiligheidsvoorzieningen zijn:

#### Uitwerpklep/vergrendelingsklep/grasopvangvoorziening

De uitwerpklep (Afb. 4a/b of Afb. 25)/vergrendelingsklep (Afb. 25)/grasopvangvoorziening beschermt u tegen verwondingen door het snijmes of weggeslingerde voorwerpen. Het apparaat mag uitsluitend worden gebruikt met gemonteerde uitwerpklep/vergrendelingsklep/grasopvangvoorziening.

#### Veiligheidsblokkeersysteem

Het veiligheidsblokkeersysteem maakt starten van de motor alleen mogelijk wanneer

- de bestuurder op de stoel heeft plaatsgenomen,
- het rempedaal is ingedrukt resp. de parkeerrem in de parkeerstand staat,
- de rijrichtinghendel resp. het rijpedaal op "N" staat,
- het snijwerk uitgeschakeld is, d.w.z.: de PTO-schakelaar of PTO-hendel op positie "0/Uit/Off" (PTO = Power-Take-Off).

Het veiligheidsblokkeersysteem schakelt de motor uit zodra de bediener de stoel verlaat zonder dat hij de parkeerrem bedient en het snijmechanisme uitschakelt. Het veiligheidsblokkeersysteem voorkomt bij apparaten met achteruitworp het maaien zonder gemonteerde deflector of grasopvangvoorziening bij apparaten met uitworp aan de achterzijde (automatische uitschakeling van motor of snijmechanisme). Bij machines zonder OCR-functie of bij niet-geactiveerde OCR-functie voorkomt het veiligheidsblokkeersysteem achteruitrijden met ingeschakeld maaimechanisme (automatische uitschakeling van motor of snijmechanisme).

Schakel daarom bij apparaten met PTO vóór het achteruitrijden het snijmechanisme uit, afhankelijk van de uitvoering met de PTO-schakelaar of met de PTO-hendel.

## Symbolen op het apparaat

Op het apparaat bevinden zich diverse stickers met symbolen. Deze hebben de volgende betekenis:



Let op! Lees vóór de ingebruikneming de gebruiksaanwijzing!



Houd derden uit de buurt van de gevarezone.



Verwondingsgevaar door roterende messen of onderdelen. Houd geen handen en voeten in de openingen wanneer de machine in werking is.



Verwondingsgevaar door roterende messen of onderdelen.



Verwondingsgevaar door uitgeworpen gras of voorwerpen.



Werkzaamheden op steile hellingen kunnen gevaarlijk zijn.



Vóór werkzaamheden aan de snijgereedschappen de bougiestekker eruit trekken! Houd vingers en voeten uit de buurt van de snijgereedschappen! Schakel het apparaat uit en trek de bougiestekker los voordat u het apparaat instelt, schoonmaakt of controleert.



Let op! Explosiegevaar



Accuzuur/gevaar voor brandwonden.



Veiligheidsbril dragen.



Vuur, vonken, open licht en roken verboden.



Oude accu's mogen niet worden afgevoerd met het huishoudelijk afval.



Vóór de werkzaamheden altijd de contactsleutel uit het contactslot trekken en de aanwijzingen in deze gebruiksaanwijzing opvolgen.



Bij het op- en afstappen nooit op het snijmechanisme gaan staan.



Waarschuwing voor heet oppervlak!



Vóór het kantelen van het apparaat de accu uitbouwen.

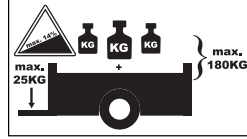

Bij gebruik van een aanhanger de volgende maximumwaarden niet overschrijden:

Max. helling 14 %

Max. steunlast op de aanhangerkoppeling 25 kg

Max. aanhanglast (aanhanger en lading) 180 kg



De machine mag alleen met de gemonteerde uitwerplep of het mulchafsluitdeel gebruikt worden.

Zorg dat de symbolen op de machine altijd goed leesbaar zijn.

Vervang beschadigde of onleesbare symbolen.

## Symbolen in deze handleiding

In deze handleiding worden de volgende symbolen gebruikt:



### **Gevaar**

*U wordt gewezen op gevaren die met de beschreven werkzaamheden samenhangen en waarbij gevaar voor personen bestaat.*



### **Let op**

*U wordt gewezen op gevaren die samenhangen met de beschreven werkzaamheden en die kunnen leiden tot materiële schade.*



### **Aanwijzing**

Markeert belangrijke informatie en gebruikstips.

## Positieaanduidingen

Positieaanduidingen op het apparaat (bijv. links, rechts) worden altijd gegeven vanuit de bestuurdersstoel in de werkrichting van het apparaat.

## Verwijderingsinstructie

Oude verpakkingsresten, oude machines, etc., volgens de plaatselijke voorschriften recycleren.

## Monteren

### Stoel monteren

#### Stoel zonder verstelhendel

Afb. 1

#### Stoel met verstelhendel

Afb. 2

### Stuurwiel monteren

Afb. 3

- Stuurwiel (1) op stuuras (2) steken.
- Onderleggingen (3) aanbrengen en stuurwiel met schroef (4) borgen.



### **Aanwijzing**

Onderlegging (3) met welving omhoog aanbrengen.

- Afdekkap (5, afhankelijk van uitvoering) plaatsen.

## Uitwerpklep monteren

(apparaten met zijuitworp - afhankelijk van model)  
Afb. 4a

- Verwijder de met een kabelbinder aan de houder van de uitwerpopening van het snijmechanisme bevestigde contactsleutel (afhankelijk van het model).
- Verwijder de bout en moer bij de uitwerpopening van het snijmechanisme.
- Plaats de uitwerpklep op het snijmechanisme, zodat de lippen op de uitwerpklep in de uitsparingen op het snijmechanisme zitten.
- Duw de uitwerpklep helemaal naar achter in de richting van de achterkant van de tractor.
- Bevestig de uitwerpklep met de bout en moer aan de uitwerpopening van het snijmechanisme.

## Transportbeveiliging aan de uitwerpklep verwijderen

(apparaten met zijuitworp - afhankelijk van model)  
Afb. 4b

- Verwijder de met een kabelbinder aan de houder van de uitwerpopening van het snijmechanisme bevestigde contactsleutel (afhankelijk van het model).
- Borgplaat of kabelband (afhankelijk van de uitvoering) verwijderen. De uitwerpklep sluit automatisch.

## Snijmechanismewielen monteren

(afhankelijk van model en uitvoering)  
Afb. 4c

- Snijmechanismewielen met de aanwezige schroeven en moeren bevestigen.



### **Aanwijzing**

Het aantal en de vorm van de snijmechanismewielen kunnen afwijken. Zie voor meer informatie m.b.t. de instelling het gedeelte "Instelling van de snijmechanismewielen".

## Snijmechanisme 92 cm met zijuitworp ombouwen naar het uitwerpen met uitwerpklep (optioneel)

Afb. 25

Het dek van 92 cm is standaard uitgevoerd als mulchdek en heeft een vergrendelingsklep op de plaats van de uitwerpklep bij de uitwerpopening van het snijmechanisme.

Ombouwen naar een uitworp aan de zijkant:

1. Vleugelmoer verwijderen.
2. Vergrendellipje naar links duwen en daar houden.
3. Vergrendelingsklep optillen.
4. Uitwerpklep met de draadbeugel in de bevestigingslip op het snijmechanisme haken.

5. Uitwerpklep met de opening over de schroefdraadpin drukken.
6. Vergrendelingsklep laten vallen.
7. Uitwerpklep met de vleugelmoer aan het snijmechanisme borgen.

Ombouwen voor het mulchen:

- Uitwerpklep in omgekeerde volgorde verwijderen en met de vleugelmoer op het snijmechanisme borgen.

## Mulchdop/mulchwig op het snijmechanisme verwijderen

(apparaten met zijuitworp - afhankelijk van model)  
Om transporttechnische redenen kan het, afhankelijk van model en uitvoering, zijn dat er zich een optionele mulchstop/mulchwig in de uitwerpopening van het snijmechanisme bevindt. Deze moet voor de ingebruikname van het snijmechanisme, voor het conventionele maaien (zijdelings uitwerpen van het snijgoed) of bij het gebruik van het apparaat met een eventueel optionele grasopvangvoorziening, uit de uitwerpschacht worden verwijderd.

## Grasopvangvoorziening monteren (afhankelijk van model)

- Zie de aparte gebruikshandleiding "Grasopvangvoorziening".

## De accu in gebruik nemen

Afb. 5



### **Gevaar** **Vergiftigings- en verwondingsgevaar door accu**

*Draag een veiligheidsbril en veiligheidshandschoenen. Voorkom contact van de huid met accu. Krijgt u accu in het gezicht op spat het in uw ogen, spoel dan onmiddellijk met water en raadpleeg een arts.*

*Drink veel water als u accu hebt ingeslikt en raadpleeg onmiddellijk een arts.*

*Bewaar accu's buiten het bereik van kinderen.*

*Kantel de accu nooit omdat er zo accu uit kan lopen.*



### **Let op** **Brandgevaar, explosie en corrosie door accu en gassen van het accu**

*Reinig de onderdelen van het apparaat waarop accu gespat is onmiddellijk. Accu werkt corroderend. Rook niet en houd brandende en hete voorwerpen uit de buurt. Laad accu's alleen op in een goed geventileerde en droge ruimte. Mogelijke kortsluiting bij werkzaamheden aan de accu. Leg geen gereedschappen of metalen voorwerpen op de accu.*



**Let op**  
*Houd rekening met de montagevolgorde bij los- en vastmaken van de accuklemmen. Accu uitsluitend met gemonteerde accupoolafdekking (afhankelijk van de uitvoering als afdekklep op de pluspool of als complete accubeschermingsafdekking) in gebruik nemen.*

Inbouw:

- Maak eerst de rode kabel (+/pluspool) en vervolgens de zwarte kabel (-/minpool) vast.
- Monteer de accupoolafdekking.

Demontage:

- Demonteer de accupoolafdekking.
- Maak eerst de zwarte kabel (-/minpool) en vervolgens de rode kabel (+/pluspool) los.



### **Aanwijzing**

De accu bevindt zich onder de bestuurdersstoel.

De accu is gevuld met accuzuur en in de fabriek verzegeld. Maar ook een "onderhoudsvrije" accu heeft onderhoud nodig om een bepaalde levensduur mogelijk te maken.

- Houd de accu schoon.
- Vermijd het kantelen van de accu. Ook uit een „verzegelde” accu loopt elektrolytvloeistof wanneer deze wordt gekanteld.
- Laad de accu vóór de eerste ingebruikneming met een 12-volt-acculader.
  - Loodzuur-accu: maximale laadstroom 4 ampère 1 tot 2 uur
  - AGM-accu: maximale laadstroom 1,1 ampère 12 tot 14 uur.
- Trek na het opladen eerst de voedingsstekker van het oplaadapparaat uit het stopcontact en maak daarna de accuklemmen los (zie ook de gebruikshandleiding van het laadapparaat).



### **Aanwijzing**

Volg de aanwijzingen in de gebruikshandleiding van het laadapparaat op.



## Bedienings- en indicatie-elementen



**Let op**  
**Schade aan het apparaat**  
*Hier worden eerst de functies van de bedienings- en indicatie-elementen beschreven. Nog geen functies uitvoeren!*

## Contactslot (afhankelijk van model)

Afb. 6a

Starten: Sleutel naar rechts draaien , totdat de motor loopt en de sleutel vervolgens loslaten. Sleutel staat op .

Stoppen: Draai de sleutel naar links naar .



**Aanwijzing**





Bij een contactslot met lichtstand  wordt het licht ingeschakeld wanneer de contact-sleutel na het starten van de motor in deze stand wordt teruggezet.

**Contactslot met OCR-functie (afhankelijk van model)**

Afb. 6b

Dit contactslot is met een OCR-functie (= door de gebruiker gecontroleerd maaien in achterwaartse richting) uitgerust.

Starten: Sleutel naar rechts draaien , totdat de motor loopt en de sleutel vervolgens loslaten. Sleutel staat op  F (normale stand) en maakt het voorwaarts maaien mogelijk.

OCR-stand: Sleutel naar links vanuit de normale stand naar de stand voor achteruit maaien  R  F  X  R  R draaien en op de schakelaar (1) drukken. De controlamp (2) brandt en geeft aan dat er nu achteruit en vooruit met het apparaat kan worden gemaaid.

Stoppen: Draai de sleutel naar links naar  (STOP).

**Aanwijzing**

Gebruik de OCR-functie alleen indien beslist noodzakelijk en werk anders in de normale stand. De OCR-functie wordt automatisch uitgeschakeld, zodra de sleutel naar de normale stand wordt gedraaid of de motor wordt uitgeschakeld (stopstand of uitschakeling van de motor door het veiligheidsblokkeringsysteem).

**Choke (afhankelijk van uitvoering)**

Afb. 7

Trek de choke uit voor een start met een koude motor (Afb. 7a) of zet de gashendel in stand  N (Afb. 7b).

**Gashendel**

Afb. 8

Motortoerental traploos instellen.

Snel motortoerental = 

Langzaam motortoerental = 

**Koppelings-/rempedaal (alleen bij modellen met Transmatic- en Autodrive-aandrijving)**

Afb. 9

**Koppelen** = pedaal half indrukken

**Remmen** = pedaal volledig indrukken

**Aanwijzing**

Dient ook voor activeren/deactiveren van de parkeerrem.

**Rempedaal**

Afb. 9

**Remmen** = pedaal indrukken

**Aanwijzing**

Dient ook voor activeren/deactiveren van de parkeerrem.

**Rijrichtinghendel (alleen bij modellen met Transmatic- en Autodrive-aandrijving)**

Afb. 10

De instellingen mogen alleen worden gewijzigd als de tractor stilstaat.

Druk hiervoor het koppelingsrempedaal helemaal in en houd het ingedrukt

**Vooruit** = hendel op "F/ 

**Vrijloop** = hendel op „N”

**Achteruit** = hendel op "R/ 

De machine moet voor elke richtingswissel eerst tot stilstand worden gebracht.

**Hendel voor maaihoogte-instelling**

Afb. 11

**Grote maaihoogte**, snijmechanisme hoog = hendel op „5 (H)”.

**Kleine maaihoogte**, snijmechanisme laag = hendel op „1 (L)”.

**PTO-hendel**

Afb. 12

Met de PTO-hendel wordt het snijmechanisme mechanisch in- en uitgeschakeld.

**Schakel het snijmechanisme uit 0 / **

= Hendel naar achteren trekken, tot aan de aanslag.

**Schakel het snijmechanisme in I / **

= duw de hendel langzaam tot aan de aanslag naar voren.

**Parkeerrem voor apparaten met hydrostaataandrijving/ Automatic- en Autodrive-aandrijving**

Afb. 13

**De parkeerrem activeren:** Rempedaal/koppelingsrempedaal helemaal indrukken en de hendel in de stand " P" zetten.

**De parkeerrem losmaken:** Rempedaal/koppelingsrempedaal helemaal indrukken en de hendel in de stand " P" zetten.

## Hendel voor snelheidsstanden/ parkeerrem voor apparaten met Transmatic-aandrijving

Afb. 14

**Lage snelheid** = hendel op „1”.

**Hoge snelheid** = hendel op „6” of „7” (optioneel).

**Snelheid verhogen** = rijstanden zonder bediening van koppeling- en rempedaal verstellen.

**Snelheid verlagen** = rijstanden met bediening van koppeling- en rempedaal (half indrukken) verstellen.

**De parkeerrem activeren:** koppelings- en rempedaal helemaal indrukken. Hendel voor snelheid op (P) duwen.

**De parkeerrem losmaken:** Druk het koppelings- en rempedaal helemaal in en duw de hendel op snelheidsstand.

## Rijhendel voor apparaten met hydrostaataandrijving (afhankelijk van model)

Afb. 15

Met de rijhendel de snelheid traploos instellen en de rijrichting veranderen:

**Vooruit:** Snel vooruit rijden = hendel op „F/ “

Maximale maaisnelheid = hendel op “.

**Stoppen:** Voor het stoppen en veranderen van richting = hendel op „N”.

**Achteruit:** Achteruit rijden = hendel op „R/ “



### Aanwijzing

- Hoe verder de hendel in de richting "R" of "F" wordt gedrukt, des te sneller het apparaat rijdt.
- Na het bedienen en weer loslaten van het rempedaal beweegt de rijhendel in de richting van de stand "N" en wordt zo de startsnelheid verminderd.

## Rijpedaal voor apparaten met hydrostaataandrijving (afhankelijk van model)/automatische aandrijving

Afb. 16

Met de rijhendel de snelheid traploos instellen en de rijrichting veranderen:

**Vooruit** = duw het rijpedaal naar voren (in de rijrichting ). Hoe verder naar voren, hoe sneller.

**Stoppen** (voor het stoppen van de machine en bij het veranderen van rijrichting) = rijpedaal loslaten (stand N).

**Achteruit** = duw het rijpedaal naar achter (tegen de rijrichting ). Hoe verder naar achter, hoe sneller.





### Aanwijzing

Is de parkeerrem ingeschakeld dan kan het rijpedaal niet worden bediend.

## Rijpedaal voor apparaten met Autodrive-aandrijving (afhankelijk van model)

Afb. 17

Met het rijpedaal de snelheid traploos instellen:

- De rijrichtinghendel in de stand F= vooruit/  of R= achteruit/  zetten.
- Duw het rijpedaal naar voren; hoe verder naar voren, hoe sneller.



### Aanwijzing

Om te stoppen het rijpedaal loslaten (stand N) en het koppelingsrempedaal bedienen.

## Transmissieontgrendeling voor apparaten met automatische aandrijving

Afb. 18a

De hendel bevindt zich aan de linkerzijde van het apparaat, tussen treeplank en achterwiel.

**Duwen van de machine terwijl de motor is uitgeschakeld:**

- Duw de hendel naar binnen, trek deze vervolgens naar buiten en zwenk deze naar achteren. De hendel is vóór de houder vastgeklit.

**Rijden:**

- Duw de hendel naar links en druk deze naar binnen.

## Transmissieontgrendeling voor apparaten met hydrostaataandrijving

### Apparaten met rijhendel

Afb. 18b

De hendel bevindt zich op de achterwand van het apparaat.

**Duwen van de machine terwijl de motor is uitgeschakeld:**

- Trek de hendel eruit en duw deze naar rechts.

**Rijden:**

- Duw de hendel naar links en druk deze naar binnen.

### Apparaten met rijpedaal

Afb. 18c

De hendel bevindt zich aan de linkerzijde van het apparaat, tussen treeplank en achterwiel.

**Duwen van de machine terwijl de motor is uitgeschakeld:**

- Trek de hendel eruit en duw deze naar rechts.

**Rijden:**

- Duw de hendel naar links en druk deze naar binnen.



## Combinatie-indicatie (afhankelijk van model)

Afb. 19

Het combi-display kan, afhankelijk van de uitvoering, uit de volgende elementen bestaan:

### Oliedruk (1):

Als de indicatielamp brandt terwijl de motor loopt, dient u de motor onmiddellijk uit te schakelen en het oliepeil te controleren.

Ga indien nodig langs een werkplaats.

### Koppeling (2):

Het indicatielampje gaat branden als bij het starten van de motor het koppelings-/rempedaal niet is ingedrukt of de parkeerrem niet is vergrendeld.

### Snijmechanisme (3):

De indicatielamp brandt als bij het starten van de motor het snijmechanisme niet is uitgeschakeld.

### Oplaadindicatie accu (4):

Wanneer de controlelamp brandt terwijl de motor loopt, wordt de accu onvoldoende opgeladen.

Ga indien nodig langs een werkplaats.

### Bedrijfsuretteller (5):

Geeft het aantal bedrijfsuren aan als de ontsteking is ingeschakeld.

### Ampèremeter (6):

Geeft de laadstroom van de dynamo naar de accu aan. Langzaam motortoerental = wijzer in het midden  
Snel motortoerental = wijzer staat rechts (+)

## Optionele functies:

- Als de ontsteking wordt ingeschakeld, wordt kort de accuspanning weergegeven. Vervolgens wordt het aantal bedrijfsuren weergegeven. Bedrijfsuren worden altijd geteld, behalve wanneer de contactsleutel op „Stop” staat of uit het contact is getrokken.
- Elke 50 bedrijfsuren (afhankelijk van de uitvoering) wordt 5 minuten lang in het display een indicatie voor het verversen van de olie „CHG/OIL” weergegeven. Deze melding wordt de volgende 2 bedrijfsuren weergegeven. Zie het motorhandboek voor intervallen voor het verversen van de olie.



## Stoel met verstelhendel (afhankelijk van model)

Afb. 20

Trek aan de hendel en stel de stoel in.

## Verlichting (afhankelijk van model)

Afb. 22

**Koplamp inschakelen** = schakelaar op "ON". Sommige modellen hebben geen lichtschakelaar. De koplampen branden zolang de motor loopt of de contactsleutel in stand  wordt gezet (afhankelijk van het model) of zich buiten de STOP-stand/ bevindt.



### Aanwijzing

Bij het uitschakelen van de tractor kunnen de koplampen ook kort opflakkeren.

## Bedienen

Volg ook de aanwijzingen in het motorhandboek op!



### Gevaar

#### Verwondingsgevaar

*Personen, kinderen of dieren mogen zich bij het maaien nooit in de buurt van de machine bevinden. Ze kunnen gewond raken door naar buiten geslingerde stenen en dergelijke. Kinderen mogen nooit het apparaat bedienen.*

*Wees bijzonder voorzichtig bij achteruit maaien (apparaten met OCR-schakelaar).*

*Er mogen zich geen personen in het werkbereik van het apparaat bevinden.*

*Leeg de grasopvangvoorziening nooit bij lopend snijmechanisme. Bij het legen van de grasopvangvoorziening kunt u of anderen worden verwond door weggeslingerd maaigoed of voorwerpen.*

*Wees bijzonder voorzichtig bij het openen en sluiten van de grasopvangvoorziening - er bestaat gevaar voor beknelling.*

*Bij het maaien op steile hellingen kan het apparaat kantelen en kunt u gewond raken.*

*Rijd nooit dwars op de helling, maar alleen omhoog en omlaag. Berijd alleen hellingen met een helling van maximaal 20 %. Niet op de helling keren.*

*Bij het maaien van nat gras kan het apparaat wegglijden door verminderde grip op de grond en kunt u vallen. Maai alleen als het gras droog is.*

*Een te hoge snelheid kan het gevaar voor ongevallen verhogen.*

*Houd voldoende afstand bij het maaien langs randen, bijv. in de buurt van steile hellingen, onder bomen of langs struiken en heggen.*

*Wees bijzonder voorzichtig als u achteruit rijdt.*

*Controleer het terrein waar het apparaat wordt gebruikt en verwijder alle voorwerpen die kunnen worden gegrepen en worden weggeslingerd.*

*Wanneer een voorwerp (bijv. een steen) door het snijgereedschap wordt geraakt of wanneer het apparaat ongewoon begint te trillen: Motor onmiddellijk uitzetten. Machine vóór verder gebruik door een gespecialiseerde werkplaats op schade laten onderzoeken.*

*Ga bij een sikkelmaaier nooit voor de grasuitwerpingen staan. Houd nooit uw handen of voeten bij of onder draaiende onderdelen.*

*Zet de motor uit, trek de contactsleutel uit het contact en trek de bougiestekker los vóór u blokkeringen losmaakt of verstoppen in het uitwerpkanaal verwijdert. Gebruik het apparaat niet bij slechte weersomstandigheden of bij kans op bijv. regen of onweer.*

### Verstikkingsgevaar door koolstofmonoxide

*Laat de verbrandingsmotor alleen buitenshuis lopen.*

## Explosie- en brandgevaar

Brandstof- en benzinedampen zijn explosief en brandstof is zeer brandbaar.

Vul de tank met brandstof voordat u de motor start. De tank moet gesloten blijven als de motor loopt of nog heet is.

Vul de tank alleen met brandstof als de motor is uitgeschakeld en afgekoeld. Voorkom open vuur, vonkvorming en rook niet. Tank het apparaat alleen in de open lucht.

Start de motor niet als brandstof is gemorst.

Machine van de plaats duwen waar de brandstof is gemorst en wachten totdat de brandstofdampen vervluchtigd zijn.

Om brandgevaar te voorkomen, de volgende onderdelen vrij houden van gras en lekolie: Motor, uitlaat, accu en brandstoftank.



### Gevaar

#### Verwondingsgevaar door defect apparaat

Gebruik het apparaat alleen in probleemloze toestand.

Voer vóór elk gebruik een visuele controle uit. Controleer vooral veiligheidsvoorzieningen, snijgereedschappen en bevestiging ervan, bedieningselementen en schroefverbindingen op beschadigingen en goed vastzitten.

Vervang beschadigde onderdelen vóór het in gebruik nemen.



### Gevaar

#### Verwondingsgevaar

Voer geen test-, controle- en onderhouds-/instelwerkzaamheden bij een lopende of hete motor.



### Werktijden

Neem de nationale/gemeentelijke voorschriften met betrekking tot de gebruikstijden in acht (evt. bij de verantwoordelijke instantie opvragen).

## Tanken en oliepeil controleren



### Aanwijzing

De motor is in de fabriek al met olie gevuld. Controleer dit en vul indien nodig bij.

- Tank loodvrije benzine (Afb. 21)
- Vul de brandstoftank maximaal tot 2 cm onder de rand van de vulopening.
- Sluit de brandstoftank goed af.
- Controleer het oliepeil (Afb. 21). Het oliepeil moet tussen de maximum- en minimummarkering ("Full/Max." en "Add/Min.") liggen (zie ook het motorhandboek).

## Bandenspanning controleren



### Aanwijzing

Om productieredenen kan de bandenspanning hoger zijn dan noodzakelijk.

- Bandenspanning controleren. Indien nodig corrigeren (zie gedeelte "Onderhoud"):
  - voor: 0,8 bar
  - achter: 0,7 bar

## Bestuurdersstoel instellen

- Stoel in de gewenste positie brengen.

Afhankelijk van de uitvoering:

- Schroeven losdraaien, stoel instellen en schroeven weer vastdraaien (Afb. 1) of
- aan de stoelverstelhendel trekken, stoel instellen en stoelverstelhendel weer loslaten (Afb. 20)

## Instelling van de snijmechanismewielen (afhankelijk van model en uitvoering)

Afb. 4c

De maaierkwielen moeten in de laagste snijwerkstand altijd minstens 6–12 mm boven de grond staan. De maaierkwielen zijn er niet voor geconstrueerd om de last van het maaierwerk te dragen. Zij dienen slechts daarvoor, oneffen terrein te compenseren.

Verzet de snijwerkwielen altijd gelijkmatig.



### Aanwijzing

Het aantal snijmechanismewielen varieert per model.





## Motor starten

- Neem plaats op de bestuurdersstoel.
- Snijmechanisme uitschakelen: Schakel de FTO (Afb. 12) uit en zet het snijmechanisme omhoog.
- Duw het rempedaal of koppelings-/ rempedaal (Afb. 9) helemaal in en houd het vast of vergrendel de parkeerrem (Afb. 13/14).
- Zet de rijrichtinghendel/rijhendel (Afb. 10/15) op „N”.



### Aanwijzing

Apparaten met rijpedaal (bij apparaten met hydrostaataandrijving) staan in de "N"-stand wanneer het rijpedaal niet wordt bediend (Afb. 16).

- Zet de gashendel op .
- Trek bij een koude motor de choke uit of zet de gashendel op  (Afb. 7).
- Contactsleutel (Afb. 6) op  draaien, totdat de motor draait (startpoging max. 5 seconden, voor de volgende poging 10 seconden wachten). Als de motor loopt, de contactsleutel op  /  F zetten.
- Zet de choke langzaam terug (Afb. 7).
- Zet de gashendel (Afb. 8) terug tot de motor loopt.

## Motor stoppen

- Zet de gashendel (afb. 8) op de middelste gasstand.
- Laat de motor ca. 20 seconden lopen.
- Zet de contactsleutel (afb. 6) op .
- Trek de contactsleutel uit het contactslot.
- Activeer de parkeerrem voordat u het apparaat verlaat.

## Rijden



### Gevaar

*Abrupt wegrijden, plotseling stoppen en rijden met te hoge snelheid verhoogt de kans op ongevallen en kan tot beschadiging aan het apparaat leiden. Wees bijzonder voorzichtig bij het achteruitrijden. Verstel de bestuurdersstoel nooit tijdens het rijden.*



### Let op

#### Schade aan het apparaat

*Verander nooit van rijrichting zonder het apparaat eerst tot stilstand te brengen.*

## Rijden met hydrostaataandrijving

- Motor zoals aangegeven starten.
- De parkeerrem losmaken.
- Bedien het rijpedaal resp. de rijhendel (afhankelijk van het model) langzaam tot de gewenste snelheid bereikt is.

## Rijden met Transmatic-aandrijving

- Motor zoals aangegeven starten.
- De parkeerrem losmaken: Duw het koppelings-/rempedaal helemaal in en houd het vast.
- Zet de rijrichtinghendel in de juiste stand.
- Stel de snelheidsstand in met de hendel.
- Laat het koppelings-/rempedaal langzaam opkomen tot het apparaat rijdt.

## Rijden met automatische aandrijving

- Motor zoals aangegeven starten.
- De parkeerrem losmaken.
- Bedien het rijpedaal langzaam tot de gewenste snelheid is bereikt.





## Rijden met Autodrive-aandrijving

- Motor zoals aangegeven starten.
- Zet de rijrichtinghendel in de juiste stand.
- De parkeerrem losmaken.
- Bedien het rijpedaal langzaam tot de gewenste snelheid wordt bereikt.

## Apparaat stoppen

- Zet de rijhendel in de positie "N" resp. laat het rijpedaal los (apparaten met hydrostaataandrijving/Automatic- en Autodrive-aandrijving).
- Duw op het rempedaal of het koppelings- en rempedaal tot de machine start.

## Maaien

- Bij normaal gebruik  /  F (zie bediening contactslot): Schakel het snijmechanisme uit voordat u achteruit rijdt en zet het omhoog.
- Bij achteruitmaaien  F  (zie bediening contactslot): Wees bijzonder voorzichtig bij het achteruitmaaien, maaï alleen achteruit indien dit beslist noodzakelijk is.
- Verander niet van rijrichting als het apparaat rolt of rijdt.

## Apparaten met hydrostaataandrijving

- Motor zoals aangegeven starten.
- Zet de gashendel op  voor voldoende vermogen te zorgen.
- De parkeerrem losmaken.
- Het snijmechanisme inschakelen.
- Het snijmechanisme laten zakken.
- Met de rijhendel resp. het rijpedaal (afhankelijk van het model) de voorwaartse rijrichting en de snelheid (door langzaam bedienen) kiezen.

## Apparaten met Transmatic-aandrijving

- Motor zoals aangegeven starten.
- Zet de gashendel op  voor voldoende vermogen te zorgen.
- De parkeerrem losmaken: Duw het koppelings-/rempedaal helemaal in en houd het vast.
- Zet de rijrichtinghendel op „F”/ vooruit.
- Stel de snelheidsstand in met de hendel
- Het snijmechanisme inschakelen:
  - Schakel de PTO in.
- Het snijmechanisme laten zakken.
- Koppelings-/rempedaal langzaam laten opkomen.

## Machine met automatische aandrijving

- Motor zoals aangegeven starten.
- Zet de gashendel op  voor voldoende vermogen te zorgen.
- De parkeerrem losmaken.
- Het snijmechanisme inschakelen.
- Het snijmechanisme laten zakken.
- Kies met rijpedaal de voorwaartse rijrichting en snelheid (door langzaam bedienen).

## Apparaten met Autodrive-aandrijving

- Motor zoals aangegeven starten.
- Zet de gashendel op  voor voldoende vermogen te zorgen.
- Zet de rijrichtinghendel op „F”/ vooruit.
- De parkeerrem losmaken.
- Het snijmechanisme inschakelen
- Het snijmechanisme laten zakken.
- Bedien het rijpedaal langzaam tot de gewenste snelheid wordt bereikt.

## Algemeen

Zorg bij de instelling van de maaihoogte en rijsnelheid dat het apparaat niet wordt overbelast. De maaihoogte en de rijsnelheid moeten worden aangepast aan de lengte, het soort en de vochtigheid van het snijgoed om dit probleemloos met een grasopvangvoorziening op te kunnen vangen. Verlaag bij verstoppingen de rijsnelheid en stel de maaihoogte hoger in.

## Machine uitzetten

- Apparaat stoppen.
- Het snijmechanisme uitschakelen.
- Zet de gashendel in de middelste gasstand.
- Zet het snijmechanisme naar boven.
- Zet de contactsleutel na 20 seconden op .
- Trek de contactsleutel uit het contactslot.
- Vergrendel de parkeerrem voordat u het apparaat verlaat.

## Machine met hydrostaataandrijving duwen

Duw het apparaat alleen als de motor is uitgeschakeld.

- De parkeerrem losmaken.
- Transmissie ontgrendelen (Afb. 18b resp. 18c afhankelijk van model): De hendel uittrekken en naar beneden duwen.

Zet de transmissieontgrendelingshendel terug voordat u de motor start.

## Machine met automatische aandrijving duwen

Duw het apparaat alleen als de motor is uitgeschakeld.

- De parkeerrem losmaken.
- Transmissie ontgrendelen (Afb. 18a): Duw de hendel naar binnen, trek deze vervolgens naar buiten en zwenk deze naar achteren. De hendel is vóór de houder vastgeklikt.

Zet de transmissieontgrendelingshendel terug voordat u de motor start.

## Het apparaat met de Transmatic- en Autodrive-aandrijving duwen

Duw het apparaat alleen als de motor is uitgeschakeld.

- De parkeerrem losmaken.
- Zet de rijrichtinghendel op "N".

## Mulchen

Met het juiste toebehoren kunt u met verschillende apparaten ook mulchen. Vraag naar het toebehoren bij uw vakhandel.

## Grasopvangvoorziening leegmaken (afhankelijk van model)

Zie de aparte gebruikshandleiding "Grasopvangvoorziening".

## Tips voor het verzorgen van het gazon

Enkele tips om uw gazon gezond en gelijkmatig te laten groeien.

### Maaien

Gazon bestaat uit verschillende soorten gras. Wanneer u vaak maait, wordt de groei van sterk wortelend gras bevordert en wordt een stevige grasmat gevormd. Als u minder vaak maait, bevordert dit de groei van hoog groeiende grassen en onkruid (bijv. klaver en madeliefjes).

De normale hoogte van een gazon bedraagt 4-5 cm. U dient slechts 1/3 van de totale hoogte te maaien; maai het dus als het 7-8 cm lang is.

Het gazon niet korter maaien dan 4 cm omdat het anders bij droog weer beschadigd raakt. Lang gras (bijv. na de vakantie) in verschillende beurten tot normale lengte maaien.

### Mulchen (met toebehoren)

Het gras wordt bij het maaien in kleine stukjes (ca. 1 cm) gesneden en blijft liggen. Zo blijven voor het gazon veel voedingsstoffen behouden.

Voor een optimaal resultaat moet het gazon altijd kort worden gehouden. Zie ook het gedeelte "Maaien".

De volgende aanwijzingen bij het mulchen opvolgen:

- Geen nat gras maaien.
- Maai nooit meer dan 2 cm van de totale lengte van het gras.
- Langzaam rijden.
- Gebruik het maximale motortoerental.
- Reinig het snijmechanisme regelmatig.

## Transporteren

Rij slechts korte afstanden met het apparaat als u deze op een andere locatie wilt gebruiken. Gebruik voor grote afstanden een transportvoertuig.

Aanwijzing: Het apparaat mag niet worden gebruikt op de openbare weg volgens de WVV.

### Korte afstanden



#### Gevaar

*Door het snijmechanisme kunnen voorwerpen worden gegrepen en weggeslingerd. Dit kan schade veroorzaken.*

- Het snijmechanisme uitschakelen, voordat u met de machine gaat rijden.

### Lange afstanden



#### Let op Transportschade

*De gebruikte transportmiddelen (bijv. transportvoertuig, laadoprit enz.) moeten zoals bedoeld worden gebruikt (zie hiervoor de bijbehorende bedieningshandleiding). De machine moet voor het transport worden vastgezet zodat hij niet kan wegglijden.*

**Gevaar voor het milieu door lekkende brandstof.** Vervoer het apparaat niet in een gekantelde positie.

- Het transportvoertuig klaarzetten.
- De laadoprit aanbrengen bij het transportvoertuig.
- Duw het apparaat in vrijgeschakelde versnelling op het laadvlak (bij apparaten met hydrostaataandrijving of automatische aandrijving de transmissie ontgrendelen).
- De parkeerrem vastzetten.
- Het apparaat vastzetten, zodat het niet kan wegglijden.

## Reiniging/onderhoud



#### Gevaar

#### Verwondingsgevaar door onbedoeld starten van de motor

*Bescherm uzelf tegen verwondingen. Vóór alle werkzaamheden aan deze machine.*

- Zet de motor uit,
- Trek de contactsleutel uit het contact,
- Parkeerrem de vastzetrem,
- Wacht tot alle bewegende onderdelen volledig tot stilstand zijn gekomen. De motor moet afgekoeld zijn.
- Trek de bougiestekker van de motor los op onbedoeld starten van de motor te voorkomen.

## Reinigen



#### Let op

*Gebruik voor het reinigen geen hogedrukreiniger.*

## Machine reinigen

- Reinig zo mogelijk direct na het maaien.
- Zet het apparaat op een stevige en vlakke ondergrond.
- Zet de rijrichtinghendel op "F" of "R" (niet bij alle modellen).
- De parkeerrem vastzetten.



#### Aanwijzing

Bij gebruik van het apparaat in de winter bestaat een bijzonder groot roest- en corrosiegevaar. Reinig het apparaat na elk gebruik grondig.

## Snijwerk reinigen



#### Gevaar

#### Verwondingsgevaar door scherp snijmes

*Draag werkhandschoenen.*

*Bij apparaten met meerdere snijgereedschappen kan de beweging van een snijgereedschap tot het draaien van de overige snijgereedschappen leiden. Reinig de snijgereedschappen voorzichtig.*



#### Let op Motorschade

*Kantel de machine niet meer dan 30°. Brandstof kan in de verbrandingskamer lopen en tot motorschade leiden.*

- Zet het snijmechanisme helemaal omhoog.
- Reinig de snijruimte met borstel, handveger of doek.

## Snijmechanisme met reinigungsproeier (optioneel)

Afb. 24

Zet het apparaat op een vlakke ondergrond zonder keien, stenen enz. en activeer de parkeerrem.

1. Bevestig een waterslang met een in de handel verkrijgbare snelkoppeling op de reinigungsproeier. Draai het water open.
2. Start de motor.
3. Zet het snijmechanisme naar beneden en schakel het enkele minuten in.
4. Het snijmechanisme en de motor uitschakelen.
5. Verwijder de waterslang.

Herhaal stap 1-5 bij de tweede reinigungsproeier (indien aanwezig).

Na beëindiging van de reinigungs werkzaamheden (stap 1-5):

- Zet het snijmechanisme naar boven.
- Start de motor en schakel het snijwerk gedurende enkele minuten in om het snijmechanisme te laten drogen.



## Grasvanger reinigen



### Aanwijzing

Zie de aparte gebruikshandleiding "Grasopvangvoorziening".

- Verwijder de grasopvangvoorziening en maak deze leeg.
- De grasopvangvoorziening kan met een krachtige waterstraal (tuinslang) worden gereinigd.
- Laat de grasopvangvoorziening voor het volgende gebruik grondig drogen.

## Onderhoud

De onderhoudsvorschriften in het motorhandboek opvolgen. Laat de machine aan het einde van het seizoen nakijken en onderhouden door een onderhoudsbedrijf.



### Let op

#### **Gevaar voor het milieu door motorolie**

*Lever na het verversen van de olie de afgewerkte olie in bij een inzamelplaats voor afgewerkte olie of een afvalverwerkingsbedrijf.*

#### **Gevaar voor het milieu door accu's**

*Lege accu's horen niet bij het huisvuil. Oude accu's inleveren bij uw dealer of bij een verwijderingsbedrijf. De accu uitbouwen voor het verschromen van de machine.*

## Gebruik van een hulpstartkabel



### Gevaar

*Nooit een defecte of bevroren accu met een hulpstartkabel overbruggen.*

*Zorg dat de apparaten en de kabelklemmen elkaar niet raken en het contact is uitgeschakeld.*

- Rode hulpstartkabel aan de pluspool (+) van de lege en de hulpaccu vastklemmen.
- De zwarte hulpstartkabel eerst aan de minpool (-) van de hulpaccu vastklemmen. Maak de andere klem aan het frame van het motorblok van het voertuig met de lege accu vast (zo ver mogelijk van de accu verwijderd).



### Aanwijzing

Als de hulpaccu in een voertuig is ingebouwd, mag dit voertuig tijdens het hulpstarten niet worden gestart.

- Start de tractor met de lege accu en trek de parkeerrem aan.
- De klemmen van de hulpstartkabels in de omgekeerde volgorde losmaken.

## Bandenspanning



### Let op

*De maximaal toegestane bandenspanning (zie zijkant van de band) mag nooit worden overschreden. Ga bij het oppompen van de banden niet voor of boven de banden staan.*

De geadviseerde bedrijfsbandenspanning is:

- voor: 0,8 bar
- achter: 0,7 bar

Een te hoge bandenspanning vermindert de levensduur van de banden. De bandenspanning moet voor elke rit worden gecontroleerd.

## Na 5 bedrijfsuren

- Eerste motorolie-verversing. Zie het motorhandboek voor overige intervallen. Gebruik de oliegieter of de snelle olieafvoer (Afb. 23) (optioneel) voor het aftappen van de olie.
- Laat de bevestigingsbouten van de motor door een gespecialiseerde werkplaats controleren op goede bevestiging (aanhaalmoment 37-50 Nm).
- Laat de bevestigingsbouten van de messen door een gespecialiseerde werkplaats controleren op goede bevestiging (aanhaalmoment 95-122 Nm).
- Controleer het brandstofsysteem (tank, leidingen enz.) op lekken.

## Na 10 bedrijfsuren

- Reinig de accupolen en accuklemmen.
- Smeer het apparaat bij de daarvoor bestemde smeernippels/smeerpunten (bijv. wiellagers, snijmechanismewielen, spanrollen, mesassen enz.) met een vet, type 251H EP.



### Aanwijzing

Laat deze smeringswerkzaamheden door een gespecialiseerde werkplaats uitvoeren.

- Smeer alle draaipunten en lagers (bedieningshendels, hoogteverstelling van het snijmechanisme, koppelings- en rempedaal, ...) met enkele druppels dunne olie.
- Controleer de snijmesses op slijtage en laat ze zo nodig door een gespecialiseerde werkplaats slijpen of vervangen.
- Controleer de toestand van de snijmechanismewielen en de werking van de maaihoogte-instelling.



## Elke 50 bedrijfsuren

- Laat vuil en grasresten door een gespecialiseerde werkplaats van de aandrijftransmissie verwijderen.
- Laat de bevestigingsbouten van de motor door een gespecialiseerde werkplaats controleren op goede bevestiging (aanhaalmoment 37-50 Nm).
- Laat de bevestigingsbouten van de messen door een gespecialiseerde werkplaats controleren op goede bevestiging (aanhaalmoment 95-122 Nm).
- Controleer het brandstofsysteem (tank, leidingen enz.) op lekken.
- Laat de aandrijf-V-riem, mesassen en spanrollen door een gespecialiseerde werkplaats controleren op slijtage en beschadigingen.
- Laat alle bouten, schroeven, bevestigingselementen enz. door een gespecialiseerde werkplaats controleren op volledigheid, toestand en goed vastzitten.

## Indien noodzakelijk

### Accu opladen

Wanneer u het apparaat langere tijd niet gebruikt, verwijdt u de accu uit het apparaat.

Laad de accu elke 6-8 weken op en voor het opnieuw in gebruik nemen na opslag. Controleer de accuspanning met een voltmeter. Bij een spanning van 12,4 volt (DC) of minder moet de accu worden opgeladen met een 12 volt accu-laadapparaat.

- Loodzuur-accu's : Maximale laadstroom 4 Ampère
- AGM-accu's : Maximale laadstroom 1,1 Ampère



### Aanwijzing

Gebruik indien mogelijk een volautomatisch laadapparaat en volg de aanwijzingen in de bedieningshandleiding van uw accu-laadapparaat met betrekking tot de oplaadtijden.

### Zekeringen vervangen

- Vervang defecte zekeringen alleen door zekeringen met dezelfde sterkte.

### Enmaal per seizoen

- Smeer alle draaipunten en lagers (bedieningshendels, hoogteverstelling van het snijmechanisme, koppelings- en rempedaal, ...) met enkele druppels dunne olie.
- Bougie reinigen en ontstekingsafstand instellen of de bougie vervangen. Zie het motorhandboek.
- Laat de assen van de achterwielen door een gespecialiseerde werkplaats smeren met speciaal (waterafstotend) vet.
- Snijmessen door een gespecialiseerde werkplaats laten slijpen of vervangen.
- Laat het apparaat op werking en veiligheid door een gespecialiseerde werkplaats controleren.

## Buiten bedrijf stellen



### Let op

#### **Materiaalschade aan het apparaat**

*Berg het apparaat op met een afgekoelde motor en alleen in een schone en droge ruimte.*

*Bescherm de machine tegen corrosie wanneer u deze voor lange tijd stalt, bijvoorbeeld in de winter.*

Na het seizoen of wanneer het apparaat langer dan een maand niet wordt gebruikt:

- Apparaat en grasopvangvoorziening reinigen.
- Alle metalen onderdelen ter bescherming tegen roest afvegen met een met olie besprenkelde doek of inspuiten met oliespray.
- De accu opladen met een laadapparaat.
- Bij een buitendienststelling in de winter moet de accu worden verwijderd, opgeladen en op een droge en koele plaats (beschermd tegen vorst) worden bewaard. De accu elke 4-6 weken en voor het opnieuw inbouwen opladen.
- Tap de brandstof af (alleen buitenshuis) en stop de motor zoals beschreven in het motorhandboek.
- Pomp de banden op volgens de gegevens op de zijkant van de banden. Banden zonder gegevens op de zijkant van de banden oppompen met een druk van 0,9 bar.
- Berg het apparaat op in een schone en droge ruimte.

## Garantie

In elk land gelden de door ons bedrijf of door de importeur opgegeven garantiebepalingen.

Storingen aan uw apparaat verhelpen wij kosteloos in het kader van de garantie, voor zover een materiaal- of productiefout hiervan de oorzaak is.

Neem voor garantie contact op met uw verkoper of de dichtstbijzijnde vestiging.

## Informatie over de motor

De motorfabrikant is aansprakelijk voor alle motorproblemen m.b.t. vermogen, vermogensmeting, technische gegevens, garantie en service. Informatie vindt u in het apart meegeleverde map/bedieningshandboek van de motorfabrikant.

## Hulp bij storingen



### Gevaar

#### Verwondingsgevaar door onbedoeld starten van de motor

Bescherm uzelf tegen verwondingen. Vóór alle werkzaamheden aan dit apparaat

- De motor uitzetten.
- Trek de contactsleutel uit het contact.
- De parkeerrem activeren.
- Wacht tot alle bewegende onderdelen volledig tot stilstand zijn gekomen. De motor moet afgekoeld zijn.
- De bougiestekker van de motor lostrekken, zodat onbedoeld starten van de motor onmogelijk is.

Storingen bij de werking van uw apparaat hebben vaak een eenvoudige oorzaak, die u zelf kunt opsporen en verhelpen. In geval van twijfel zal uw gespecialiseerde werkplaats u graag helpen.

Probleem	Mogelijke oorzaak/oorzaken	Oplossing
Startmotor draait niet.	Veiligheidsblokkeersysteem is geactiveerd.	Voor het starten op de bestuurdersstoel plaatsnemen, rempedaal helemaal indrukken resp. parkeerrem vergrendelen. Schakel het snijmechanisme uit bij een machine met PTO-schakelaar of hendel. Monteer bij apparaten met achteruitworp de grasopvangvoorziening of deflector.
	Accu niet correct aangesloten.	Rode kabel aansluiten op pluspool (+) van de accu en zwarte kabel op de minpool (-) van de accu aansluiten.
	Lege of zwakke accu.	Accu opladen.
	Zekering doorgebrand.	Zekering vervangen. Bij het wederom doorbranden van de zekering de oorzaak hiervan zoeken (meestal kortsluiting).
	Losse massakabel tussen motor en frame.	Massakabel aansluiten.
Startmotor draait, maar motor start niet.	Verkeerde stand van choke en gashendel.	Choke bedienen. Zet de gashendel op  .
	Carburateur krijgt geen brandstof, brandstoftank leeg.	Vullen met brandstof.
	Defecte of vuile bougie.	Controleer de bougie, zie het motorhandboek.
	Geen ontstekingsvonk.	Laat de ontsteking door een gespecialiseerde werkplaats controleren.
Motor walmt.	Te veel motorolie in de motor.	Apparaat onmiddellijk uitschakelen. Motoroliepeil controleren.
	Motor defect.	Apparaat onmiddellijk uitschakelen. Laat de motor door een gespecialiseerde werkplaats controleren.
Sterke trillingen.	Beschadigde mesas of defect maimes.	Apparaat onmiddellijk uitschakelen. Defecte onderdelen door een gespecialiseerde werkplaats laten vervangen.
Maimechanisme werpt geen gras uit of maait onzuiver.	Motortoerental te laag.	Geef meer gas.
	Rijsnelheid te hoog.	Een lagere rijsnelheid instellen.
	Maaimessen stomp.	Laat de snijmessen door een gespecialiseerde werkplaats slijpen of vervangen
Motor loopt, maaiwerk maait niet.	V-riem gebroken.	Laat de V-riem door een gespecialiseerde werkplaats vervangen.

## Indice

Per la vostra sicurezza .....	69
Montaggio .....	72
Elementi di comando e indicazione .....	73
Uso .....	76
Consigli per la cura del prato .....	79
Trasporto .....	80
Pulizia/Manutenzione .....	80
Messa fuori servizio .....	82
Garanzia .....	82
Informazione sul motore .....	82
Aiuto in caso di guasti .....	83

## Informazioni sulla targhetta

Questi dati sono importantissimi per la successiva identificazione, per l'ordinazione dei ricambi dell'apparecchio e per il servizio assistenza clienti. La targhetta di identificazione si trova sotto il sedile di guida. Inserire nel campo seguente tutti i dati della targhetta dell'apparecchio.

Questi ed altri dati sull'apparecchio sono riportati sulla separata dichiarazione di conformità CE, che è parte integrante di questo libretto d'istruzioni.

## Identificazione del numero di modello

Il quinto carattere del numero di modello indica la serie. Esempio: Numero di modello: 13BT793G678 = serie 700.

## Rappresentazioni grafiche



Aprire le pagine con le figure all'inizio del manuale di istruzioni. In questo libretto di istruzioni sono descritti diversi modelli.

La rappresentazione grafica può differire in qualche dettaglio dall'apparecchio acquistato.

## Per la vostra sicurezza

### Usare correttamente l'apparecchio

Questo apparecchio è destinato all'uso

- come autofalciatrice per tagliare superfici erbose di giardini domestici e per il tempo libero
- con accessori espressamente omologati per questa autofalciatrice
- secondo le descrizioni ed istruzioni di sicurezza fornite in questo libretto di istruzioni per l'uso

Qualsiasi altro uso non è regolare. L'uso irregolare comporta l'estinzione della garanzia e la ricusazione di qualsiasi responsabilità da parte del costruttore. L'utilizzatore risponde di tutti i danni ai terzi ed alle loro proprietà.

Le modifiche abusive apportate all'apparecchio escludono una responsabilità della casa produttrice per i danni da esse risultanti.

Questo apparecchio non è omologato per l'utilizzo su strade pubbliche e per il trasporto di persone.

### Avvertenze generali sulla sicurezza

Prima di impiegare l'apparecchio per la prima volta, leggere attentamente per intero queste istruzioni e comportarsi conformemente.

Informare gli altri utilizzatori sull'uso corretto.

Usare l'apparecchio solo nello stato tecnico previsto dal costruttore e consegnato.

Conservare queste istruzioni per l'uso con cura e tenerle a portata di mano per ogni utilizzo. In caso di cambio di proprietario, consegnare le istruzioni per l'uso insieme all'apparecchio.

I ricambi e gli accessori devono avere i requisiti stabiliti dal produttore.

Pertanto utilizzare solo parti di ricambio originali e accessori originali oppure parti di ricambio e accessori omologati dal costruttore. Fare eseguire le riparazioni esclusivamente da un'officina specializzata.

### Prima del lavoro con l'apparecchio

È vietato utilizzare l'apparecchio in caso di stanchezza e malattia. Le persone che utilizzano l'apparecchio non devono essere sotto l'effetto di sostanze inebrianti (ad es. alcool, droghe o medicinali).

A persone in età inferiore a 16 anni sono vietati l'uso dell'apparecchio o l'esecuzione di altri lavori, come ad es. manutenzione, pulizia, regolazione. Disposizioni locali possono stabilire l'età minima degli utilizzatori.

Questo apparecchio non è previsto per essere impiegato da persone (compresi i bambini) con ridotte capacità fisiche, sensoriali o mentali o prive di esperienza e/o di competenze specifiche, a meno che siano sorvegliate da una persona responsabile della loro sicurezza o abbiano da questa ricevuto istruzioni per l'uso corretto dell'apparecchio.

I bambini devono essere sorvegliati per assicurarsi che non giochino con l'apparecchio.

Prima di iniziare il lavoro, prendere confidenza con tutte le attrezzature e tutti gli elementi di comando e le relative funzioni.

Conservare il carburante solo in contenitori approvati allo scopo e mai in prossimità di fonti di calore (ad es. stufe o accumuli di acqua calda).

Sostituire lo scappamento, il serbatoio del carburante o il coperchio del serbatoio.

Agganciare rimorchi ed applicare gli apparecchi annessi rispettando le norme. Apparecchi annessi, rimorchi, pesi zavorra e i raccogliherba pieni influenzano il comportamento di marcia, in particolare la manovrabilità, la capacità di frenata ed il comportamento in caso di ribaltamento.

### **Durante il lavoro con l'apparecchio**

Durante i lavori con l'apparecchio o sull'apparecchio indossare indumenti protettivi adeguati (ad es. scarpe antinfortunistiche, pantaloni lunghi, vestiti aderenti, occhiali di protezione e cuffie insonorizzanti).

Lavorare senza cuffie insonorizzanti può portare alla perdita dell'udito.

Usare l'apparecchio solo in perfetto stato tecnico. Non cambiare mai le regolazioni originali del motore.

Non rifornire mai l'apparecchio a motore in moto o caldo. Rifornire l'apparecchio solo all'aperto.

Evitare fiamme libere e la formazione di scintille, non fumare. Assicuratevi che nessuna persona, in particolare i bambini, o nessun animale si trovino nell'area di lavoro.

Controllare il terreno su cui viene utilizzato l'apparecchio e rimuovere tutti gli oggetti che potrebbero essere raccolti dall'apparecchio e proiettati nei dintorni. In questo modo si evitano pericoli per le persone e danni all'apparecchio.

Non falciare su superfici con una pendenza superiore al 20%. Il lavoro su superfici in pendenza è pericoloso; l'apparecchio può ribaltarsi oppure scivolare.

Sui pendii procedere e frenare sempre il più dolcemente possibile; in discesa, lasciare il motore in presa e guidare lentamente. Non procedere mai in senso trasversale alla pendenza, ma solo in salita e in discesa.

Lavorare con l'apparecchio solo alla luce del giorno o in presenza di sufficiente illuminazione artificiale. L'apparecchio non è omologato per il trasporto di persone.

Non trasportare mai altre persone. Non guidare mai con il cofano del motore aperto.

### **Prima di qualsiasi lavoro sull'apparecchio**

Protegersi dalle lesioni. Prima di qualsiasi lavoro su questo apparecchio:

- Spegner il motore.
- Estrarre la chiave d'accensione.
- Bloccare il freno di stazionamento.
- Attendere che tutte le parti mobili siano completamente ferme; il motore deve essersi raffreddato.
- Estrarre il cappuccio della candela d'accensione dal motore, per rendere impossibile un avviamento accidentale del motore.

### **Dopo il lavoro con l'apparecchio**

Abbandonare l'apparecchio solo dopo avere spento il motore, azionato il freno di stazionamento ed estratto la chiave di accensione.

### **Dispositivi di sicurezza**

I dispositivi di sicurezza servono alla vostra protezione e devono essere sempre funzionanti.

Non apportare mai modifiche ai dispositivi di sicurezza né aggirarne la funzione.

I dispositivi di sicurezza sono:

#### **Deflettore di scarico/sportello di chiusura/raccogliherba**

Il deflettore di scarico (Figura 4a/b o Figura 25)/lo sportello di chiusura (Figura 25)/il raccogliherba vi proteggono da ferite causate dalla lama o da oggetti proiettati verso l'esterno. L'uso dell'apparecchio è autorizzato solo dopo aver montato il deflettore di scarico/lo sportello di chiusura/il raccogliherba.

#### **Sistema di blocco di sicurezza**

Il sistema di blocco di sicurezza consente l'avviamento del motore solo se

- il conducente si è seduto sul sedile,
- il pedale del freno è premuto fino in fondo o il freno di stazionamento è in posizione di parcheggio,
- la leva del senso di marcia o il pedale dell'acceleratore è su «N»,
- il dispositivo di taglio è disinserito, ossia: interruttore PTO oppure leva PTO in posizione «0/ Spento/Off» (PTO = Power-Take-Off, presa di forza).

Il sistema di blocco di sicurezza spegne il motore, non appena l'operatore lascia il sedile, senza attivare il freno di stazionamento o disattivare l'apparato falciante. Il sistema di blocco di sicurezza impedisce, negli apparecchi con espulsore posteriore, la falciatura senza deflettore/raccogliherba montato (disinserimento automatico di motore e apparato falciante).

Su apparecchi senza funzione OCR oppure a funzione OCR disattivata il sistema di blocco di sicurezza impedisce la guida in retromarcia con l'apparato falciante attivato (spegnimento automatico del motore o dell'apparato falciante).

Pertanto, prima di guidare in retromarcia con apparecchi dotati di PTO, spegnere l'apparato falciante con l'interruttore PTO o con la leva PTO a seconda della versione.

## Simboli sull'apparecchio

Sull'apparecchio si trovano diversi simboli sotto forma di etichette adesive. Legenda dei simboli:



Avviso! Prima della messa in funzione leggere le istruzioni per l'uso.



Tenere lontani i terzi dalla zona pericolosa.



Rischio di lesioni da lame o parti in rotazione. Non tenere le mani e i piedi nelle aperture quando la macchina è in funzione.



Rischio di lesioni da lame o parti in rotazione.



Pericolo di lesioni da erba oppure oggetti solidi proiettati all'esterno.



Lavorare su pendii ripidi può essere pericoloso.



Prima di eseguire lavori sull'apparato falciante staccare il cappuccio della candela d'accensione! Tenere le dita e i piedi lontano dall'apparato falciante! Prima di regolare o pulire l'apparecchio, o prima di controllare l'apparecchio, spegnere l'apparecchio e staccare il cappuccio della candela d'accensione.



Avviso! Pericolo di esplosione



Acido per batterie/Pericolo di causticazioni



Indossare occhiali di protezione.



Vietato accendere fuochi. Evitare la formazione di scintille e fiamme libere. Non fumare.



Non smaltire le batterie usate nei rifiuti domestici.

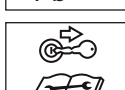

Prima di qualsiasi lavoro sull'apparecchio, estrarre la chiave di accensione e seguire le indicazioni di questo libretto d'istruzioni.



Non scendere né salire mai sull'apparecchio poggiando i piedi sull'apparato falciante.



Attenzione, superficie molto calda!

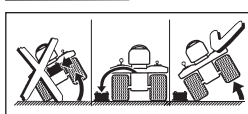

Smontare la batteria prima di ribaltare l'apparecchio.

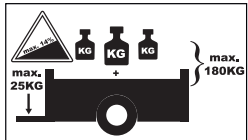

Non superare i seguenti valori massimi in caso di traino di un rimorchio:

Pendenza max. 14%

Carico del timone sul gancio di traino max. 25 kg

Peso rimorchiabile (rimorchio e carico) max. 180 kg



L'uso dell'apparecchio è consentito solo con valvola di espulsione montata oppure con la chiusura pacciamatrice montata.

Conservare sempre ben leggibili questi simboli sull'apparecchio.

Sostituire i simboli danneggiati o non più leggibili.

## Simboli in queste istruzioni

In queste istruzioni vengono utilizzati i seguenti simboli:



### **Pericolo**

*Indica pericoli correlati all'attività descritta e che comportano un pericolo per le persone.*



### **Avviso**

*Indica pericoli correlati all'attività descritta e che possono comportare un danno materiale.*



### **Nota**

Contraddistingue importanti informazioni e consigli per l'uso.

## Indicazioni di posizione

Per le indicazioni di posizione sull'apparecchio (ad es. sinistra, destra) si fa sempre riferimento alla direzione di lavoro dell'apparecchio guardando dal sedile del conducente.

## Avvertenza per lo smaltimento

Smaltire i residui dell'imballaggio, gli apparecchi vecchi ecc. secondo le normative locali.

## Montaggio

### Montaggio del sedile

#### Sedile senza leva di regolazione

Figura 1

#### Sedile con leva di regolazione

Figura 2

### Montaggio del volante

Figura 3

- Inserire il volante (1) sull'albero dello sterzo (2).
- Applicare le rondelle (3) e fissare il volante con la vite (4).



### **Nota**

Applicare la rondella (3) con il lato bombato rivolto in alto.

- Inserire il coperchio (5, a seconda della versione).

## Montare il deflettore di scarico

(apparecchi con scarico laterale - a seconda del modello)  
Figura 4a

- Rimuovere la chiave di accensione fissata con una fascetta fermacavo al supporto del gruppo di taglio (a seconda del modello).
- Rimuovere la vite e il dado dall'apertura di scarico del gruppo di taglio.
- Mettere il deflettore di scarico sul gruppo di taglio in modo che le linguette del deflettore di scarico entrino nelle aperture del gruppo di taglio.
- Spingere il deflettore di scarico completamente indietro verso il retro del trattore.
- Fissare il deflettore di scarico con la vite e il dado sull'apertura di scarico del gruppo di taglio.

## Rimozione della protezione per il trasporto dal deflettore di scarico

(apparecchi con scarico laterale - a seconda del modello)  
Figura 4b

- Rimuovere la chiave di accensione fissata con una fascetta fermacavo al supporto del gruppo di taglio (a seconda del modello).
- Rimuovere la lamiera di protezione oppure la fascetta fermacavi (a seconda della versione). Il deflettore di scarico si chiude automaticamente.

## Montaggio delle ruote del dispositivo di taglio

(a seconda del modello e della versione)

Figura 4c

- Fissare le ruote del dispositivo di taglio con le viti e i dadi a corredo.



### **Nota**

Numero e forma delle ruote del dispositivo di taglio possono variare.

Per ulteriori indicazioni sulla regolazione delle ruote del gruppo di taglio vedi il capitolo «Regolazione delle ruote del gruppo di taglio».

## Modifica del gruppo di taglio da 92 cm con scarico laterale per l'espulsione con deflettore di scarico (optional)

Figura 25

Il piatto da 92 cm è progettato di serie come piatto da pacciamatura ed è dotato di uno sportello di chiusura al posto del deflettore di scarico sull'apertura di scarico del gruppo di taglio.

Modifica per scarico laterale:

1. Rimuovere il dado ad alette.
2. Spingere la linguetta di fissaggio verso sinistra e tenerla ferma.
3. Sollevare lo sportello di chiusura.
4. Agganciare il deflettore di scarico inserendo la staffa in filo metallico nella linguetta di arresto sul gruppo di taglio.



5. Spingere il deflettore di scarico con l'apertura sopra il perno filettato.
6. Abbassare lo sportello di chiusura.
7. Fissare il deflettore di scarico al gruppo di taglio con il dado ad alette.

Modifica per la pacciamatura:

- Rimuovere il deflettore di scarico procedendo nell'ordine inverso e fissarlo al gruppo di taglio con il dado ad alette.

## Rimozione del tappo/cuneo per pacciamatura dal gruppo di taglio

(apparecchi con scarico laterale - a seconda del modello)

Per motivi tecnici legati al trasporto, a seconda del modello e della versione può essere presente un tappo/cuneo per pacciamatura opzionale nell'apertura di scarico del gruppo di taglio. Deve essere rimosso dal convogliatore di scarico prima della messa in funzione per la falciatura convenzionale (espulsione laterale dell'erba tagliata) o durante l'utilizzo dell'apparecchio con un eventuale raccogliherba opzionale.

## Montare il raccogliherba (a seconda del modello)

- Vedere le istruzioni per l'uso separate «Raccogliherba».

## Messa in funzione della batteria

Figura 5



### **Pericolo** **Pericolo d'intossicazione e di ferite da acido per batterie**

*Indossare occhiali protettivi e guanti protettivi. Evitare il contatto della pelle con acido per batterie.*

*In caso di spruzzi dell'acido per batterie sul viso oppure negli occhi, lavare immediatamente con acqua fredda e rivolgersi ad un medico.*

*In caso di ingestione di acido per batterie, bere molta acqua e rivolgersi subito ad un medico.*

*Conservare le batterie fuori della portata dei bambini.*

*Non capovolgere mai la batteria, poiché l'acido può versarsi.*



### **Avviso** **Pericolo d'incendio, esplosione e corrosione a causa di acido per batterie e dei suoi gas**

*Pulire subito tutte le parti del veicolo sulle quali sono caduti spruzzi di acido. L'acido per batterie ha un effetto corrosivo. Non fumare, tenere lontano oggetti ardenti e molto caldi. Caricare le batterie solo in ambienti ben ventilati ed asciutti. Possibile cortocircuito durante i lavori sulla batteria. Non deporre utensili oppure oggetti metallici sulla batteria.*



### **Avviso**

*Tenere presente la sequenza di montaggio nello scollegare e collegare la batteria. Mettere in funzione la batteria solo con la copertura dei poli della batteria montata (a seconda della versione, come coperchio sul polo positivo o come copertura completa della batteria).*

Montaggio:

- Collegare prima il cavo rosso (+/polo positivo), quindi il cavo nero (-/polo negativo).
- Montare la copertura dei poli della batteria.

Smontaggio:

- Smontare la copertura dei poli della batteria.
- Scollegare prima il cavo nero (-/polo negativo), quindi il cavo rosso (+/polo positivo).



### **Nota**

La batteria si trova sotto il sedile del conducente.

La batteria contiene acido per batterie ed è sigillata all'origine. Tuttavia, anche una batteria «esente da manutenzione» richiede manutenzione per raggiungere una certa durata utile.

- Tenere pulita la batteria.
- Evitare un ribaltamento della batteria. Anche da una batteria «sigillata» fuoriesce liquido elettrolitico, se viene ribaltata.
- Caricare la batteria con un caricabatteria a 12 volt solo prima di metterla in funzione per la prima volta.
  - Batteria piombo acido: Corrente di carica massima 4 ampere per 1-2 ore
  - Batteria AGM: Corrente di carica massima 1,1 ampere per 12 - 14 ore.
- Dopo la carica, staccare prima la spina di alimentazione del caricabatteria, quindi staccare la batteria (vedi anche le istruzioni per l'uso del caricabatteria).



### **Nota**

Osservare le note nelle istruzioni per l'uso del caricabatteria.

## Elementi di comando e indicazione





### **Attenzione**

#### **Danni all'apparecchio**

*Qui vengono inizialmente descritte le funzioni degli elementi di comando e segnalazione. Non eseguire ancora alcuna funzione!*

## Bloccetto di accensione (a seconda del modello)

Figura 6a

Avviamento: Ruotare la chiave verso destra  finché il motore non è in moto, poi rilasciare. La chiave è su .

Arresto: Ruotare la chiave verso sinistra su .



**Nota**



Se il blocchetto di accensione è dotato di posizione per le luci , la luce viene accesa quando il blocchetto di accensione viene riportato in questa posizione dopo l'avvio del motore.

### Blocchetto di accensione con funzione OCR (a seconda del modello)

Figura 6b

Questo blocchetto di accensione è dotato di una funzione OCR (= falciatura in retromarcia controllata dall'utente).

Avviamento: Ruotare la chiave verso destra  finché il motore non è in moto, poi rilasciare. La chiave è su  F (posizione normale) e permette la falciatura in marcia avanti.

Posizione OCR: Ruotare la chiave verso sinistra dalla posizione normale alla posizione marcia indietro  R  F  e premere l'interruttore (1). La spia di controllo (2) si accende ed indica all'utente che l'apparecchio permette ora una falciatura in marcia indietro ed in marcia avanti.

Arresto: Ruotare la chiave verso sinistra su .

**Nota**

Utilizzare la funzione OCR solo se indispensabile, altrimenti lavorare in posizione normale. La funzione OCR si disattiva automaticamente non appena la chiave viene girata in posizione normale oppure non appena si spegne il motore (posizione di arresto o spegnimento del motore da parte del sistema di blocco di sicurezza).

### Starter (a seconda della versione)

Figura 7

Per l'avviamento a motore freddo tirare lo starter (Figura 7a) o mettere la leva dell'acceleratore nella posizione  (Figura 7b).

### Leva dell'acceleratore

Figura 8

Regolare progressivamente il numero di giri del motore.

Rotazione veloce del motore = 

Rotazione lenta del motore = 

### Pedale frizione/freno (solo nei modelli con trasmissione Transmatic e Autodrive)

Figura 9

**Frizione** = premere il pedale a metà

**Freno** = premere a fondo il pedale

**Nota**

Serve anche ad attivare/disattivare il freno di stazionamento.

### Pedale del freno

Figura 9

**Freno** = premere il pedale

**Nota**

Serve anche ad attivare/disattivare il freno di stazionamento.

### Leva del senso di marcia (solo nei modelli con trasmissione Transmatic e Autodrive)

Figura 10

È consentito eseguire le regolazioni solo a trattore fermo.

A tal fine premere a fondo e mantenere premuto il pedale frizione/freno

**Marcia avanti** = leva su «F/  »

**Folle** = leva su «N»

**Retromarcia** = leva su «R/  »

L'apparecchio deve essere fermato prima di ogni cambio di direzione di marcia.

### Leva di regolazione dell'altezza di taglio

Figura 11

**Massima altezza di taglio** - apparato falciante in alto = leva su «5 (H)».

**Minima altezza di taglio** - apparato falciante in basso = leva su «1 (L)».

### Leva PTO

Figura 12

Con la leva PTO si inserisce e disinserisce meccanicamente l'apparato falciante.

**Disinserire l'apparato falciante 0/ **

= tirare indietro la leva fino all'arresto.

**Inserire l'apparato falciante I/ **

= spingere lentamente la leva in avanti fino all'arresto.

### Freno di stazionamento per apparecchi con trasmissione idrostatica/ trasmissione automatica e Autodrive

Figura 13

**Azionare il freno di stazionamento:** premere fino in fondo il pedale freno/frizione e portare la leva nella posizione «».

**Rilasciare il freno di stazionamento:** premere fino in fondo il pedale freno/frizione e portare la leva nella posizione «».

## Leva per livelli di velocità/freno di stazionamento per apparecchi con trasmissione Transmatic

Figura 14

**Bassa velocità** = leva su «1».

**Alta velocità** = leva su «6» o «7» (opzione).

**Aumentare la velocità** = cambiare le velocità di marcia senza azionare il pedale frizione/freno.

**Ridurre la velocità** = cambiare le marce azionando il pedale frizione/freno (premere a metà).

**Azionare il freno di stazionamento:** Premere a fondo il pedale frizione/freno, spingere la leva per la velocità di marcia su (P).

**Rilasciare il freno di stazionamento:** premere a fondo il pedale frizione/freno, spingere la leva su una velocità di marcia.

## Leva di marcia per apparecchi con trasmissione idrostatica (a seconda del modello)

Figura 15

Usare la leva di marcia per regolare progressivamente la velocità e cambiare il senso di marcia:

**Avanti:** Marcia rapida in avanti = leva su «F/».

Velocità di falciatura massima = leva su «<sup>CUTTING</sup> SPEED / ».

**Spegnerne:** Per fermare e cambiare direzione = leva su «N».

**Indietro:** Marcia indietro = leva su «R/».



### Nota

- Più si spinge la leva in direzione «R» o «F», più l'apparecchio si muove velocemente.
- Dopo aver azionato e rilasciato il pedale del freno, la leva di marcia si sposta in direzione «N» e riduce quindi la velocità di movimento.

## Pedale di marcia per apparecchi con trasmissione idrostatica (a seconda del modello)/trasmissione automatica

Figura 16

Usare il pedale di marcia per regolare progressivamente la velocità e cambiare il senso di marcia:

**Avanti** = premere il pedale di marcia verso avanti (in direzione di marcia ); quanto più si preme in avanti, tanto più aumenta la velocità.

**Arresto** (per fermare e per il cambio della direzione di marcia) = lasciare il pedale di marcia (posizione N).

**Retromarcia** = premere verso dietro il pedale di marcia (in senso contrario alla direzione di marcia ); quanto più si preme, tanto più aumenta la velocità.



### Nota

Con il freno di stazionamento inserito il pedale di marcia non può essere azionato.

## Pedale di marcia per apparecchi con trasmissione Autodrive (a seconda del modello)

Figura 17

Usare il pedale di marcia per regolare progressivamente la velocità:

- Portare la leva del senso di marcia su F = marcia in avanti/ oppure R = retromarcia/ .
- Spingere il pedale di marcia in avanti; quanto più si preme in avanti, tanto più aumenta la velocità.



### Nota

Per fermarsi, rilasciare il pedale di marcia (posizione N) e premere il pedale freno e frizione.

## Sblocco della trasmissione per apparecchi con trasmissione automatica

Figura 18a

La leva si trova sul lato sinistro dell'apparecchio, fra pedana e ruota posteriore.

**Per spingere l'apparecchio a motore spento:**

- spingere la leva verso l'interno, dopo tirarla verso l'esterno e ruotarla indietro. La leva è innestata davanti al supporto.

**Per la marcia:**

- Spingere la leva verso sinistra e premerla verso l'interno.

## Sblocco della trasmissione per apparecchi con trasmissione idrostatica

### Apparecchi con leva di marcia

Figura 18b

La leva si trova sulla parete posteriore dell'apparecchio.

**Per spingere l'apparecchio a motore spento:**

- Estrarre la leva e spingerla verso destra.

**Per la marcia:**

- Spingere la leva verso sinistra e premerla verso l'interno.

### Apparecchi con pedale di marcia

Figura 18c

La leva si trova sul lato sinistro dell'apparecchio, fra pedana e ruota posteriore.

**Per spingere l'apparecchio a motore spento:**

- Estrarre la leva e spingerla verso destra.

**Per la marcia:**

- Spingere la leva verso sinistra e premerla verso l'interno.

## Display combinato (secondo il modello)

Figura 19

L'indicatore combinato può essere composto dai seguenti elementi a seconda della versione:

### Pressione dell'olio (1):

Se la spia si accende a motore acceso, spegnere immediatamente il motore e controllare il livello dell'olio. Se necessario, rivolgersi a un'officina.

### Frizione (2):

La spia si accende quando, all'avviamento del motore, il pedale freno/frizione non è premuto oppure il freno di stazionamento non è bloccato.

### Apparato falciante (3):

La spia si accende se, all'avviamento del motore, l'apparato falciante non è disinserito.

### Spia di carica della batteria (4):

La spia si accende, a motore in moto, quando la batteria non è sufficientemente carica.

Se necessario, rivolgersi a un'officina.

### Contatore ore di servizio (5):

Ad accensione inserita, indica il numero di ore di servizio trascorse.

### Amperometro (6):

Indica la corrente di carica dell'alternatore per la batteria. Rotazione lenta del motore = lancetta al centro  
Rotazione veloce del motore = lancetta a destra (+)



### Funzioni opzionali:

- All'inserimento dell'accensione viene visualizzata brevemente la tensione della batteria; l'indicatore indica poi le ore di servizio. Le ore di servizio vengono contate sempre, a meno che la chiave di accensione non sia su «Stop» oppure estratta.
- Ogni 50 ore di servizio (a seconda della versione), per 5 minuti compare sul display appare un'indicazione di cambio dell'olio «CHG/OIL». Questo messaggio rimane visualizzato nelle 2 ore di servizio seguenti. Per gli intervalli di cambio dell'olio vedi manuale del motore.

## Sedile con leva di regolazione (a seconda del modello)

Figura 20

Tirare la leva regolare il sedile.

## Luce (a seconda del modello)

Figura 22

**Accendere i fari** = interruttore su «ON».

Su alcuni modelli manca l'interruttore delle luci.

I fari rimangono accesi finché il motore è in moto oppure finché la chiave di accensione viene portata in posizione (a seconda del modello) o se si trova al di fuori della posizione STOP/ .



### Nota

I fari possono anche sfarfallare quando si spegne il trattore.

## Uso

Rispettare inoltre le indicazioni riportate nel manuale del motore.



### Pericolo

### Pericolo di lesioni

*Persone, bambini e/o animali non devono mai trattenersi in prossimità dell'apparecchio durante la falciatura.*

*È possibile subire lesioni a causa di pietre o oggetti simili scagliati dalla macchina. I bambini non devono mai manovrare l'apparecchio.*

*Prestare particolare attenzione nella falciatura a marcia indietro (apparecchi con interruttore OCR). Nessuna persona deve trovarsi nella zona di lavoro dell'apparecchio.*

*Non vuotare mai il raccogliherba con apparato falciante in moto. Durante lo svuotamento del raccogliherba, il materiale falciato o eventuali oggetti proiettati verso l'esterno possono ferire l'utente o terzi. Prestare particolare attenzione durante l'apertura e la chiusura del raccogliherba per via del pericolo di schiacciamento.*

*Durante la falciatura su pendii ripidi l'apparecchio può ribaltarsi e causare lesioni all'operatore.*

*Non procedere mai in senso trasversale alla pendenza, ma solo in salita e in discesa. Percorrere solo suoli con una pendenza massima del 20%. Non svoltare sul pendio.*

*Durante la falciatura di erba bagnata l'apparecchio può slittare a causa della minore aderenza al suolo e si rischia di cadere. Falciare solo quando l'erba è secca.*

*La velocità eccessiva può aumentare il pericolo di incidenti.*

*Mantenersi a distanza sufficiente durante la falciatura in zone limite, come ad es. in prossimità di forti pendii o sotto gli alberi, vicino a cespugli e siepi. Prestare particolare attenzione quando si procede all'indietro.*

*Controllare il terreno su cui viene utilizzato l'apparecchio e rimuovere tutti gli oggetti che possono essere raccolti dall'apparecchio e proiettati nei dintorni.*

*Se un corpo estraneo (ad es. una pietra) viene colpito dall'apparato falciante, oppure se l'apparecchio comincia a vibrare in modo insolito: Spegnere immediatamente il motore. Prima dell'ulteriore uso, fare controllare in una officina specializzata se l'apparecchio ha riportato danni.*

*Con le falciatrici rotative non stare mai davanti alle aperture di espulsione dell'erba. Non far passare mai le mani o i piedi in prossimità o sotto le parti in rotazione.*

*Spegnere l'apparecchio ed estrarre la chiave di accensione e il cappuccio della candela prima di rimuovere eventuali inceppamenti o intasamenti nel canale di espulsione. Non usare l'apparecchio in presenza di cattive condizioni meteorologiche, ad es. in caso di pericolo di pioggia o di temporale.*

### **Pericolo di soffocamento da monossido di carbonio**

*Far girare il motore a combustione solo all'aperto.*

### **Pericolo di esplosione e di incendio**

*I vapori di carburante/benzina sono esplosivi ed il carburante è altamente infiammabile.*

*Eseguire il rifornimento di carburante prima di avviare il motore.*

*Tenere il serbatoio chiuso quando il motore è in moto o ancora caldo.*

*Rifornire il serbatoio solo a motore spento e freddo.*

*Evitare fiamme libere e la formazione di scintille, non fumare. Rifornire l'apparecchio solo all'aperto.*

*Non avviare il motore se è stato versato carburante.*

*Allontanare l'apparecchio dalla superficie bagnata con il carburante versato ed attendere finché i vapori di carburante non si sono completamente volatilizzati.*

*Per evitare il pericolo di incendio mantenere le seguenti parti libere da erba e da perdite di olio: motore, marmitta, batteria, serbatoio del carburante.*

*Per evitare il pericolo di incendio mantenere le seguenti parti libere da erba e da perdite di olio: motore, marmitta, batteria, serbatoio del carburante.*

*Per evitare il pericolo di incendio mantenere le seguenti parti libere da erba e da perdite di olio: motore, marmitta, batteria, serbatoio del carburante.*



### **Pericolo**

### **Pericolo di lesioni da apparecchio difettoso**

*Utilizzare l'apparecchio solo se in perfette condizioni.*

*Eseguire un controllo visivo prima di ogni utilizzo.*

*Controllare in particolare dispositivi di sicurezza, utensili di taglio con supporto, elementi di comando e collegamenti a vite per verificare se sono danneggiati e fissati saldamente.*

*Prima dell'uso sostituire le parti danneggiate.*



### **Pericolo**

### **Pericolo di lesioni**

*Non eseguire lavori di verifica, controllo e manutenzione/regolazione a motore in moto o caldo.*



### **Orari per l'uso**

*Attenersi alle disposizioni nazionali/comunali riguardanti gli orari consentiti per l'uso (chiedere eventualmente all'autorità competente).*

## **Rifornimento di carburante e controllo del livello dell'olio**



### **Nota**

All'origine il motore è già stato riempito con olio - si prega di controllare e, se necessario, aggiungere olio.

- Rifornire con «benzina, senza piombo» (Figura 21).
- Riempire il serbatoio del carburante fino a massimo 2 cm sotto il bordo inferiore del bocchettone di riempimento.
- Chiudere il serbatoio del carburante saldamente.
- Controllare il livello dell'olio (Figura 21). Il livello deve rientrare tra i riferimenti «Full/Max.» e «Add/Min.» (vedi anche manuale del motore).

## **Controllo della pressione dei pneumatici**



### **Nota**

Per motivi di produzione la pressione degli pneumatici può essere superiore a quella necessaria.

- Controllare la pressione degli pneumatici. Se necessario, correggere (vedi il capitolo «Manutenzione»):
  - anteriore: 0,8 bar
  - posteriore: 0,7 bar

## **Regolazione del sedile del conducente**

- Portare il sedile nella posizione desiderata. A seconda della versione:
  - Svitare le viti, regolare il sedile e stringere di nuovo le viti (Figura 1)
 oppure
  - Tirare la leva di regolazione sedile, regolare il sedile e rilasciare la leva (Figura 20).

## **Regolazione delle ruote del dispositivo di taglio (a seconda del modello e della versione)**

Figura 4c

Le ruote del dispositivo di taglio, nella posizione più bassa del dispositivo di taglio, devono essere sempre almeno a 6-12 mm sopra il suolo. Le ruote del dispositivo di taglio non sono previste per sostenere il carico del dispositivo di taglio. Esse servono soltanto a compensare le irregolarità del terreno. Spostare sempre le ruote del dispositivo di taglio in modo uniforme.



### **Nota**

Il numero di ruote del dispositivo di taglio cambia a seconda del modello.



## **Avviamento del motore**

- Prendere posto sul sedile del conducente.
- Disinserire l'apparato falciante: Disinserire il PTO (Figura 12) e sollevare l'apparato falciante.
- Premere a fondo e mantenere premuto il pedale frizione/freno (Figura 9) oppure bloccare il freno di stazionamento (Figura 13/14).
- Disporre la leva per il senso di marcia/la leva di marcia (Figura 10/15) su «N».





### **Nota**

Gli apparecchi con pedale di marcia (su apparecchi con trasmissione idrostatica) sono in posizione «N» quando il pedale di marcia non viene azionato (Figura 16).

- Portare la leva dell'acceleratore su .
- Se il motore è freddo, tirare lo starter e spostare la leva dell'acceleratore nella posizione  (Figura 7).



- Ruotare la chiave di accensione (Figura 6) su , finché il motore non è in moto (tentativo di avviamento max. 5 secondi, attendere 10 secondi prima del tentativo seguente). Quando il motore è in moto, mettere la chiave d'accensione su  F.
- Riportare lentamente indietro lo starter (Figura 7).
- Riportare indietro la leva dell'acceleratore (Figura 8), finché il motore non gira regolarmente.

## Arresto del motore

- Disporre la leva dell'acceleratore (Figura 8) nella posizione intermedia.
- Fare girare il motore per circa 20 secondi.
- Portare la chiave di accensione (figura 6) su .
- Estrarre la chiave di accensione.
- Prima di allontanarsi dall'apparecchio, azionare il freno di stazionamento.

## Guida



### Pericolo

*La partenza di scatto, l'arresto improvviso e la marcia a velocità eccessiva aumentano il pericolo di incidenti e possono causare danni all'apparecchio. Prestare particolare attenzione durante la marcia indietro. Non regolare/spostare mai il sedile del conducente durante la marcia.*



### Attenzione

#### Danni all'apparecchio

*Non cambiare mai direzione di movimento senza avere prima fermato l'apparecchio.*

## Guida con trasmissione idrostatica

- Avviare il motore come indicato.
- Rilasciare il freno di stazionamento.
- Azionare lentamente la leva di marcia o il pedale di marcia (a seconda del modello), finché non è stata raggiunta la velocità desiderata.

## Guida con trasmissione Transmatic

- Avviare il motore come indicato.
- Rilasciare il freno di stazionamento: Premere a fondo e mantenere premuto il pedale frizione/freno.
- Portare la leva del senso di marcia nella posizione desiderata.
- Regolare la velocità di marcia con la leva.
- Rilasciare lentamente il pedale frizione/freno; l'apparecchio si mette in marcia.

## Guida con trasmissione automatica

- Avviare il motore come indicato.
- Rilasciare il freno di stazionamento.
- Premere lentamente il pedale di marcia fino a raggiungere la velocità desiderata.





## Guida con trasmissione Autodrive

- Avviare il motore come indicato.
- Portare la leva del senso di marcia nella posizione desiderata.
- Rilasciare il freno di stazionamento.
- Premere lentamente il pedale di marcia fino a raggiungere la velocità desiderata.

## Arresto dell'apparecchio

- Portare la leva di marcia nella posizione «N» o lasciare il pedale di marcia (apparecchi con trasmissione idrostatica/automatica e trasmissione Autodrive).
- Premere il pedale del freno oppure il pedale frizione/freno finché l'apparecchio non si ferma.

## Falciatura

- Nel modo di funzionamento normale   F (vedi uso blocchetto d'accensione): Prima di iniziare la marcia indietro, disinserire e sollevare l'apparato falciante.
- Nella falciatura in retromarcia  F  (vedi uso blocchetto d'accensione): Prestare particolare attenzione nella falciatura in retromarcia ed attivarla solo se indispensabile.
- Non cambiare senso di marcia ad apparecchio in movimento con o senza marcia.

## Apparecchi con trasmissione idrostatica

- Avviare il motore come indicato.
- Portare la leva dell'acceleratore su  per garantire una sufficiente erogazione di potenza.
- Rilasciare il freno di stazionamento.
- Inserire l'apparato falciante.
- Abbassare l'apparato falciante.
- Con la leva di marcia o con il pedale di marcia (a seconda del modello), scegliere il senso di marcia in avanti e la velocità (azionandoli lentamente).

## Apparecchi con trasmissione Transmatic

- Avviare il motore come indicato.
- Portare la leva dell'acceleratore su  per garantire una sufficiente erogazione di potenza.
- Rilasciare il freno di stazionamento: Premere a fondo e mantenere premuto il pedale frizione/freno.
- Spostare la leva per il senso di marcia sulla posizione «F»/marcia avanti.
- Regolare la velocità di marcia con la leva.
- Inserire l'apparato falciante:
  - Inserire il PTO.
- Abbassare l'apparato falciante.
- Rilasciare lentamente il pedale frizione/freno.



## Apparecchio con trasmissione automatica

- Avviare il motore come indicato.
- Portare la leva dell'acceleratore su  per garantire una sufficiente erogazione di potenza.
- Rilasciare il freno di stazionamento.
- Inserire l'apparato falciante.
- Abbassare l'apparato falciante.
- Scegliere con il pedale dell'acceleratore (premeandolo lentamente) la marcia avanti e la velocità.

## Apparecchi con trasmissione Autodrive

- Avviare il motore come indicato.
- Portare la leva dell'acceleratore su  per garantire una sufficiente erogazione di potenza.
- Spostare la leva per il senso di marcia sulla posizione «F»/marcia avanti.
- Rilasciare il freno di stazionamento.
- Inserire l'apparato falciante
- Abbassare l'apparato falciante.
- Premere lentamente il pedale di marcia fino a raggiungere la velocità desiderata.

## Generale

Nel regolare l'altezza di taglio e la velocità di marcia fare attenzione a non sovraccaricare l'apparecchio. A seconda della lunghezza, del tipo e dell'umidità dell'erba da tagliare, è necessario adattare l'altezza di taglio e la velocità di marcia per poter raccogliere senza problemi l'erba tagliata in un raccoglierba. In caso di intasamenti, ridurre la velocità di marcia e aumentare l'altezza di taglio.

## Spegnimento dell'apparecchio

- Arrestare l'apparecchio.
- Disinserire l'apparato falciante.
- Disporre la leva dell'acceleratore nella posizione intermedia.
- Sollevare l'apparato falciante.
- Dopo 20 secondi portare la chiave di accensione su .
- Estrarre la chiave di accensione.
- Prima di allontanarsi dall'apparecchio, bloccare il freno di stazionamento.

## Spingere l'apparecchio con trasmissione idrostatica

Spingere l'apparecchio solo a motore spento.

- Rilasciare il freno di stazionamento.
- Sbloccare la trasmissione (Figura 18b o 18c a seconda del modello): estrarre la leva e spingerla verso il basso.

Prima di avviare il motore, riportare in posizione iniziale la leva di blocco della trasmissione.

## Spingere l'apparecchio con trasmissione automatica

Spingere l'apparecchio solo a motore spento.

- Rilasciare il freno di stazionamento.
- Sbloccare la trasmissione (Figura 18a): spingere la leva verso l'interno, dopo tirarla verso l'esterno e ruotarla indietro. La leva è innestata davanti al supporto.

Prima di avviare il motore, riportare in posizione iniziale la leva di blocco della trasmissione.

## Spinta dell'apparecchio con trasmissione Transmatic e trasmissione Autodrive

Spingere l'apparecchio solo a motore spento.

- Rilasciare il freno di stazionamento.
- Portare la leva del senso di marcia su «N»/minimo.

## Pacciamatura

Con gli accessori adatti è anche possibile effettuare la pacciamatura con diversi apparecchi. Richiedere gli accessori al proprio rivenditore specializzato.

## Svuotamento del raccoglierba (a seconda del modello)

Vedere le istruzioni per l'uso separate «Raccoglierba».

## Consigli per la cura del prato

Alcuni consigli per una crescita sana e uniforme del prato.

### Falciatura

Il prato è costituito da diversi tipi di erbe. Se si usa il tosaerba frequentemente, si favorisce la crescita dell'erba, con radici più forti e un manto erboso più compatto. Se si falcia raramente, si sviluppano prevalentemente erbe alte ed altre erbe selvatiche (ad es. trifoglio, margherite).

L'altezza normale di un prato è ca. 4-5 cm. È consigliabile falciare solo 1/3 dell'altezza totale; tagliare dunque da 7-8 cm ad altezza normale.

Se possibile, non tagliare il prato a meno di 4 cm altrimenti, in caso di siccità, si danneggia la cotica erbosa. Falciare l'erba alta (ad es. dopo le vacanze) un poco alla volta fino all'altezza normale.

### Pacciamatura (con accessorio)

L'erba viene tagliata a pezzettini (di circa 1 cm) e resta sul terreno. Nel prato si conservano quindi molte sostanze nutritive.

Per un risultato ottimale, l'erba del prato va sempre tenuta bassa, vedere anche il paragrafo «Falciatura».

Per la pacciamatura osservare le seguenti indicazioni:

- Non falciare l'erba bagnata.
- Non falciare mai oltre max. 2 cm della lunghezza totale dell'erba.
- Guidare lentamente.
- Usare il massimo numero di giri del motore.
- Pulire regolarmente il gruppo di taglio.

## Trasporto

Con questo apparecchio si possono percorrere solo brevi distanze necessarie per recarsi presso il nuovo luogo d'impiego. Per distanze maggiori utilizzare un veicolo per il trasporto.

Nota: L'apparecchio non è dotato di omologazione secondo il codice della strada.

### Percorsi brevi



#### Pericolo

*Gli oggetti possono essere raccolti dall'apparato falciante e scagliati nei dintorni causando dei danni.*

- Prima di mettere in marcia l'apparecchio disinserire l'apparato falciante.

### Percorsi lunghi



#### Avviso per danni di trasporto

*I mezzi di trasporto utilizzati (ad es. veicolo di trasporto, rampa di carico e simili) devono essere impiegati secondo le norme (vedi il relativo libretto di istruzioni per l'uso). L'apparecchio deve essere fissato per evitare che scivoli durante il trasporto.*

**Pericolo per l'ambiente da perdita di carburante**  
*Non trasportare l'apparecchio in posizione inclinata.*

- Preparare il veicolo utilizzato per il trasporto.
- Posizionare la rampa di carico sul veicolo utilizzato per il trasporto.
- Spingere a mano l'apparecchio in folle sulla superficie di carico (sbloccare la trasmissione sugli apparecchi con trasmissione idrostatica o trasmissione automatica).
- Bloccare il freno di stazionamento.
- Fissare l'apparecchio per evitare che scivoli.

## Pulizia/Manutenzione



#### Pericolo

#### Pericolo di lesioni da avviamento accidentale del motore

*Protegersi dalle lesioni. Prima di qualsiasi lavoro su questo apparecchio.*

- Spegner il motore,
- Estrarre la chiave d'accensione,
- Bloccare il freno di stazionamento,
- Attendere che tutte le parti mobili siano completamente ferme; il motore deve essersi raffreddato.
- Staccare il cappuccio della candela d'accensione, per impedire un avviamento del motore per errore.

## Pulizia



#### Avviso

*Non utilizzare idropulitrici ad alta pressione per la pulizia.*

### Pulizia dell'apparecchio

- Pulire appena possibile subito dopo la falciatura.
- Posizionare l'apparecchio su una superficie stabile e in piano.
- Portare la leva del senso di marcia su «F» o «R» (non su tutti i modelli).
- Bloccare il freno di stazionamento.



#### Nota

Utilizzando l'apparecchio per il servizio invernale il pericolo di formazione di ruggine e corrosione è particolarmente elevato. Pulire l'apparecchio a fondo dopo ogni utilizzo.

### Pulizia dell'apparato falciante



#### Pericolo

**Pericolo di lesioni a causa della lama di taglio affilata.**

*Indossare guanti da lavoro.*

*Sugli apparecchi con più utensili di taglio il movimento di un utensile di taglio può portare alla rotazione degli altri utensili di taglio. Pulire con cautela gli utensili di taglio.*



#### Avviso Danni al motore

*Non ribaltare l'apparecchio oltre 30°. Il carburante può entrare nella camera di combustione e causare danni al motore.*

- Sollevare completamente l'apparato falciante.
- Pulire il vano di taglio con una spazzola, una scopetta o un panno.

### Gruppo di taglio con ugello di lavaggio (opzionale)

Figura 24

Appoggiare l'apparecchio su una superficie piatta priva di detriti, pietre ecc. e azionare il freno di stazionamento.

1. Collegare un tubo flessibile dell'acqua, con un normale raccordo commerciale, all'ugello di lavaggio. Aprire l'acqua.
  2. Avviare il motore.
  3. Abbassare l'apparato falciante ed inserirlo per qualche minuto.
  4. Disinserire l'apparato falciante e spegnere il motore.
  5. Rimuovere il flessibile dell'acqua.
- Ripetere le operazioni 1-5 con il secondo ugello di lavaggio (se disponibile). Terminata l'operazione di lavaggio (operazioni 1-5):
- Sollevare l'apparato falciante.
  - Avviare il motore e l'apparato falciante per alcuni minuti per asciugare l'apparato falciante.

## Pulizia del raccoglierba



### Nota

Vedere le istruzioni per l'uso separate «Raccoglierba».

- Smontare e vuotare il raccoglierba.
- Il raccoglierba può essere pulito con un robusto getto d'acqua (tubo da giardinaggio).
- Far asciugare accuratamente prima del successivo utilizzo.

## Manutenzione

Osservare le istruzioni di manutenzione del manuale di istruzioni del motore. Alla fine della stagione, fare controllare e sottoporre a manutenzione l'apparecchio da un'officina specializzata.



### Avviso

#### **Pericolo per l'ambiente da olio del motore**

*Dopo un cambio dell'olio, consegnare l'olio usato ad un centro di raccolta di olio usato o ad un'impresa di smaltimento.*

#### **Pericolo per l'ambiente da batterie**

*Non gettare le batterie usate nei rifiuti domestici. Consegnare le batterie usate al proprio rivenditore o a un'azienda specializzata nello smaltimento. Smontare la batteria prima di rottamare l'apparecchio.*

## Uso di un cavo ausiliario di avviamento



### Pericolo

*Non bypassare mai una batteria difettosa o congelata con un cavo ausiliario di avviamento.*

*Controllare che gli apparecchi ed i morsetti dei cavi non si tocchino e che le accensioni siano disinserite.*

- Collegare il cavo ausiliario di avviamento rosso al polo positivo (+) della batteria scarica e della batteria di erogazione.
- Collegare il cavo ausiliario di avviamento nero prima al polo negativo (-) della batteria di erogazione. Fissare l'altro morsetto al telaio del blocco motore del veicolo con la batteria scarica (il più lontano possibile dalla batteria).



### Nota

Se la batteria soccorritrice è montata in un veicolo, non mettere in moto questo veicolo durante l'avviamento di emergenza.

- Avviare il trattore con la batteria scarica e azionare il freno di stazionamento.
- Staccare il cavo ausiliario di avviamento nell'ordine inverso.

## Pressione dei pneumatici



### Avviso

*Non superare mai la massima pressione dei pneumatici ammessa (vedi fianchi dei pneumatici). Non stare davanti o sopra i pneumatici durante il gonfiaggio.*

La pressione di esercizio consigliata dei pneumatici è:

- anteriore: 0,8 bar
- posteriore: 0,7 bar

Una pressione eccessiva dei pneumatici riduce la loro durata utile. Controllare la pressione dei pneumatici ogni volta prima di mettersi in marcia.

## Dopo 5 ore di funzionamento

- Primo cambio dell'olio motore. Intervalli successivi, vedi manuale del motore. Per scaricare l'olio utilizzare il canaletto di scarico dell'olio oppure lo scarico rapido (Figura 23) (opzione).
- Far controllare il corretto serraggio delle viti di fissaggio del motore da un'officina specializzata (coppia di serraggio 37-50 Nm).
- Far controllare il corretto serraggio delle viti di fissaggio delle lame da un'officina specializzata (coppia di serraggio 95-122 Nm).
- Verificare la tenuta dell'impianto del carburante (serbatoio, tubazioni ecc.).

## Dopo 10 ore di funzionamento

- Pulire i poli e i morsetti della batteria.
- Lubrificare l'apparecchio attraverso gli appositi nipples ingrassatori/punti di lubrificazione (ad es. cuscinetti delle ruote, ruote dell'apparato falciante, rulli tenditori, alberi delle lame ecc.) con un grasso di tipo 251H EP.



### Nota

Far eseguire i lavori di lubrificazione da un'officina specializzata.

- Lubrificare tutti i punti di rotazione e supporto (leve di comando, regolazione dell'altezza dell'apparato falciante, pedale della frizione/del freno, ...) con alcune gocce di olio leggero.
- Verificare l'usura delle lame e farle affilare o sostituire, se necessario, da un'officina specializzata.
- Controllare lo stato delle ruote dell'apparato falciante e il funzionamento del dispositivo per la regolazione dell'altezza di taglio.

## Ogni 50 ore di funzionamento

- Far rimuovere lo sporco e residui d'erba dal riduttore di trazione da un'officina specializzata.
- Far controllare il corretto serraggio delle viti di fissaggio del motore da un'officina specializzata (coppia di serraggio 37-50 Nm).
- Far controllare il corretto serraggio delle viti di fissaggio delle lame da un'officina specializzata (coppia di serraggio 95-122 Nm).
- Verificare la tenuta dell'impianto del carburante (serbatoio, tubazioni ecc.).
- Far controllare la cinghia trapezoidale di trazione, gli alberi delle lame e i rulli tenditori da un'officina specializzata per verificarne l'usura e gli eventuali danni.
- Far controllare da un'officina specializzata che tutti i perni, le viti, gli elementi di fissaggio ecc. siano completi, in buono stato e ben saldi.

## Se necessario

### Ricarica della batteria

Se si lascia l'apparecchio inutilizzato per lungo tempo, si consiglia di smontare la batteria dall'apparecchio.

Ricaricare la batteria ogni 6-8 settimane e prima della rimessa in funzione dopo il magazzinaggio. Controllare con un voltmetro la tensione della batteria. Se la tensione è pari o inferiore a 12,4 volt (CC) caricare la batteria con un caricabatterie a 12 volt.

- Batterie piombo acido: Corrente di carica massima 4 ampere
- Batterie AGM: Corrente di carica massima 1,1 ampere



### Nota

Se possibile, utilizzare un caricabatteria completamente automatico e seguire le indicazioni nel manuale di istruzioni del caricabatteria in merito ai tempi di carica.

### Sostituzione dei fusibili

- Sostituire i difettosi solo con fusibili di uguale amperaggio.

### Una volta ogni stagione

- Lubrificare tutti i punti di rotazione e supporto (leve di comando, regolazione dell'altezza dell'apparato falciante, pedale della frizione/del freno, ...) con alcune gocce di olio leggero.
- Pulire la candela di accensione e regolare la distanza tra gli elettrodi oppure sostituire la candela di accensione, vedi manuale del motore.
- Fare lubrificare gli assi delle ruote posteriori da un'officina specializzata con grasso speciale (idrorepellente).
- Fare affilare o sostituire le lame di taglio in un'officina specializzata.
- Far controllare il funzionamento e la sicurezza dell'apparecchio da un'officina specializzata.

## Messa fuori servizio



### Avviso

#### **Danni materiali all'apparecchio**

*Conservare l'apparecchio, dopo il raffreddamento del motore, solo in locali puliti ed asciutti. Proteggere in ogni caso l'apparecchio contro la ruggine in caso di rimessaggio prolungato, ad es. durante l'inverno.*

Al termine della stagione o se l'apparecchio non viene utilizzato per più di un mese:

- Pulire l'apparecchio e il raccogliherba.
- Strofinare tutte le parti metalliche con uno straccio unto d'olio oppure utilizzare olio spray per proteggerle dalla ruggine.
- Caricare la batteria con un caricabatterie.
- In caso di messa fuori esercizio prolungata durante l'inverno, smontare la batteria, caricarla e riporla in un luogo asciutto/fresco (protetto dal gelo). Ricaricarla ogni 4-6 settimane e prima di rimontarla.
- Scaricare il carburante (solo all'aperto) e mettere il motore fuori esercizio, come descritto nel manuale del motore.
- Gonfiare gli pneumatici come indicato sui fianchi degli pneumatici. Se gli pneumatici non riportano indicazioni sui fianchi, gonfiarli a una pressione di 0,9 bar.
- Il rimessaggio dell'apparecchio deve avvenire in un ambiente pulito e asciutto.

## Garanzia

In ogni paese sono valide le condizioni di garanzia pubblicate dalla nostra società o dall'importatore. Nei limiti della garanzia, i guasti all'apparecchio vengono risolti gratuitamente, se originati da difetti di materiale o di fabbricazione.

In caso di richiesta di garanzia, rivolgersi al proprio venditore o alla filiale più vicina.

## Informazione sul motore

La casa produttrice del motore risponde di tutti i problemi relativi al motore in riferimento a prestazioni, misurazione della potenza, dati tecnici, garanzia ed assistenza. Per informazioni consultare il manuale del proprietario/utente fornito a parte dalla casa produttrice del motore.

## Aiuto in caso di guasti



### Pericolo

### Pericolo di lesioni da avviamento accidentale del motore

Proteggersi dalle lesioni. Prima di qualsiasi lavoro su questo apparecchio

- Spegnerne il motore.
- Estrarre la chiave d'accensione.
- Azionare il freno di stazionamento.
- Attendere che tutte le parti mobili siano completamente ferme; il motore deve essersi raffreddato.
- Estrarre il cappuccio della candela d'accensione dal motore, per rendere impossibile un avviamento accidentale del motore.

I guasti durante l'esercizio dell'apparecchio hanno spesso cause semplici che l'utente dovrebbe conoscere e, in parte, saper risolvere autonomamente. In caso di dubbi, è possibile rivolgersi all'officina specializzata di fiducia.

Problema	Causa/e possibile/i	Rimedio
Il motorino di avviamento non gira.	Si è attivato il sistema di blocco di sicurezza.	Per l'avviamento, prendere posto sul sedile del conducente, premere a fondo il pedale del freno e bloccare il freno di stazionamento. Negli apparecchi con interruttore o con leva PTO, disinserire l'apparato falciante. Sugli apparecchi con scarico posteriore, montare il raccogliherba o il deflettore.
	La batteria non è collegata correttamente.	Collegare il cavo rosso al polo (+) della batteria ed il cavo nero al polo (-) della batteria.
	Batteria completamente o parzialmente scarica.	Caricare la batteria.
	Si è bruciato il fusibile.	Sostituire il fusibile. Se il fusibile si brucia ripetutamente, cercarne la causa (di solito un cortocircuito).
	Cavo di massa allentato fra motore e telaio.	Collegare il cavo di massa.
Il motorino di avviamento gira, ma il motore non si avvia.	Errata posizione dello starter e della leva dell'acceleratore.	Azionare lo starter. Portare la leva dell'acceleratore su .
	Il carburante non arriva al carburatore, serbatoio carburante vuoto.	Rabboccare con il carburante.
	Candela di accensione difettosa o sporca.	Controllare la candela di accensione, vedere il manuale del motore.
	Manca la scintilla d'accensione.	Far controllare l'accensione in un'officina specializzata.
Il motore emette troppo fumo.	Olio motore eccessivo nel motore.	Spegnerne subito l'apparecchio. Controllare il livello dell'olio del motore.
	Guasto al motore.	Spegnerne subito l'apparecchio. Far controllare il motore in un'officina specializzata.
Forti vibrazioni.	Albero della lama danneggiato o lama di taglio difettosa.	Spegnerne subito l'apparecchio. Fare sostituire i pezzi difettosi in un'officina specializzata.
Il dispositivo di taglio non espelle erba, oppure il taglio non è regolare.	Bassa velocità di rotazione del motore.	Accelerare di più.
	Velocità di marcia troppo alta.	Ridurre la velocità di marcia.
	La lama di taglio è consumata.	Fare affilare o sostituire le lame di taglio in un'officina specializzata.
Il motore funziona, il dispositivo di taglio non falcia.	Cinghia trapezoidale spezzata.	Fare sostituire la cinghia trapezoidale in un'officina specializzata.

## Índice

Para su seguridad .....	84
Montaje .....	87
Elementos de manejo e indicación .....	89
Manejo .....	91
Recomendaciones para el cuidado del césped....	95
Transporte .....	95
Mantenimiento/limpieza .....	95
Parada .....	98
Garantía .....	98
Información sobre el motor .....	98
Ayuda en caso de averías .....	99

## Indicaciones referentes a la placa de características

Estos datos son muy importantes para la identificación posterior, el pedido de piezas de repuesto del aparato y el servicio de asistencia al cliente. La placa de características se encuentra debajo del asiento del conductor. Anote todos los datos de la placa de características de su equipo en el campo siguiente.

En la declaración de conformidad CE separada, que forma parte de estas instrucciones de servicio, encontrará estos y otros datos sobre el aparato.

## Identificación del número de modelo

El quinto lugar del número de modelo indica la serie. Por ejemplo, número de modelo:  
13BT793G678 = serie 700.

## Representaciones gráficas



Abrir las páginas iniciales de las instrucciones de uso con las figuras. En estas instrucciones de funcionamiento se describen diferentes modelos. La representación gráfica puede diferir del vehículo adquirido en algunos detalles.

## Para su seguridad

### Uso correcto del vehículo

Este vehículo ha sido concebido para su utilización:

- como tractocortadora para el corte de superficies de hierba en el jardín doméstico y jardín de esparcimiento,
- con accesorios que estén autorizados expresamente para esta tractocortadora
- de acuerdo con las descripciones e indicaciones de seguridad contenidas en estas instrucciones de funcionamiento.

Cualquier otro uso se considera inadecuado. El uso contrario al previsto tiene como consecuencia la pérdida de la garantía y el rechazo de cualquier tipo de responsabilidad por parte del fabricante. El usuario se hace responsable de todos los daños originados a terceros y a su propiedad.

Las modificaciones arbitrarias realizadas en el vehículo excluyen al fabricante de cualquier responsabilidad por los daños derivados de estas.

Este vehículo no está autorizado para que funcione en vías públicas y para el transporte de personas.

### Indicaciones de seguridad generales

Antes de la primera utilización del vehículo, lea detenidamente estas instrucciones de funcionamiento y actúe en consecuencia.

Informe a otros usuarios del uso correcto.

Utilice el equipo solamente en el estado técnico prescrito y tal como ha sido entregado por el fabricante.

Conserve con cuidado las presentes instrucciones de funcionamiento y manténgalas a mano para cualquier aplicación. Entregue las instrucciones de funcionamiento al nuevo propietario en caso de vender el equipo.

Las piezas de repuesto y los accesorios tienen que satisfacer los requisitos establecidos por el fabricante.

Por lo tanto, utilice exclusivamente piezas de repuesto y accesorios originales o autorizados por el fabricante. Encargue las reparaciones exclusivamente a un taller especializado.

### Antes de comenzar a trabajar con el equipo

El equipo no debe utilizarse en caso de cansancio y enfermedad. Las personas que utilicen el vehículo no deben estar bajo los efectos de estupefacientes (p. ej. alcohol, drogas o medicamentos). Las personas menores de 16 años no deben manejar este aparato ni realizar otros trabajos en el mismo, como p. ej. tareas de mantenimiento, limpieza o ajuste. Las disposiciones locales pueden establecer la edad mínima de los usuarios.

Este aparato no está concebido para personas (incluidos niños) con capacidades físicas, sensoriales o mentales limitadas, o con falta de experiencia y/o conocimiento, a menos que sean vigiladas por una persona responsable de su seguridad o hayan recibido instrucciones de la misma sobre el modo de utilizar el aparato.



Los niños deberán ser supervisados a fin de asegurar que no jueguen con el equipo. Familiarícese con todos los dispositivos y elementos de control, al igual que con sus funciones correspondientes, antes de comenzar con la tarea. Guarde el combustible solamente en recipientes autorizados para ello y nunca cerca de fuentes de calor (p. ej. hornos, acumuladores de agua caliente). Cambie el tubo de escape, el depósito de combustible o la tapa del depósito si están dañados. Los remolques o accesorios deben acoplarse según las prescripciones. Los accesorios, remolques, pesos de carga y cestas de recogida de hierba llenos influyen en el comportamiento de marcha, sobre todo en la maniobrabilidad, capacidad de frenado y comportamiento de inclinación.

### Durante el trabajo con el equipo

Durante el trabajo con o en el equipo, utilice la ropa de trabajo correspondiente (p. ej., calzado de seguridad, pantalones largos, ropa ajustada, gafas de protección y protector de oídos).

El trabajo sin protección para los oídos puede provocar la pérdida de audición.

El vehículo solo debe utilizarse en perfecto estado técnico. No cambie nunca los ajustes del motor preestablecidos de fábrica.

No reposte nunca en el vehículo con el motor en marcha o caliente. Nunca cargue el combustible en recintos cerrados. Evite fuego abierto, formación de chispas y no fume. Cerciórese de que no se encuentre ninguna persona, en especial niños o animales, en la zona de trabajo.

Verifique el terreno donde se utilice el equipo y retire todos los objetos que puedan ser arrastrados o proyectados. Así, evitará tanto peligros para las personas como daños en el vehículo.

No corte en zonas con una inclinación superior al 20 %. El trabajo en pendientes es peligroso; el vehículo puede volcarse o patinar.

En zonas con pendiente, avanzar y frenar siempre con suavidad en la medida de lo posible; cuesta abajo, mantener el motor embragado y avanzar lentamente. No circular nunca en sentido transversal en relación a la pendiente, sino siempre hacia arriba o abajo.

Trabaje con el vehículo solamente con luz diurna o suficiente iluminación artificial.

El vehículo no está autorizado para el transporte de personas.

No lleve a ningún acompañante en el vehículo. No circule nunca con el capó del motor abierto.

### Antes de realizar cualquier trabajo en el vehículo

Protéjase contra lesiones. Antes de realizar cualquier trabajo en este equipo:

- Detenga el motor.
- Quite la llave de encendido.
- Bloquee el freno de estacionamiento.

- Esperar hasta que todas las piezas móviles se hayan parado por completo; el motor debe haberse enfriado.
- Extraer el enchufe de la bujía del motor, de modo que no sea posible un arranque accidental del mismo.

### Después de cualquier trabajo con el equipo

Abandone el vehículo solo en cuanto haya detenido el motor, accionado el freno de estacionamiento y extraído la llave de contacto.

### Dispositivos de seguridad

Los dispositivos de seguridad sirven para su protección, y han de estar siempre funcionales.

Los dispositivos de seguridad no deben modificarse, ni pasarse por alto su función.

Dispositivos de seguridad son:

#### Compuerta de eyección/compuerta de cierre/cesta de recogida de hierba

La compuerta de eyección (figura 4a/b o figura 25)/ dispositivo de cierre (figura 25)/cesta de recogida de hierba lo protegen contra lesiones debidas a la cuchilla de corte o por objetos eyectados. El aparato solo debe ser usado con la compuerta de eyección/compuerta de cierre/cesta de recogida de hierba montada.

#### Sistema de bloqueo de seguridad

El sistema de bloqueo de seguridad sólo permite que el motor arranque si:

- el conductor se ha sentado en el asiento,
- el pedal de freno está totalmente accionado o bien el freno de estacionamiento está en posición de aparcamiento,
- la palanca selectora del sentido de marcha o el pedal del acelerador se encuentra en la posición "N",
- el mecanismo de corte está desconectado, es decir: el interruptor PTO o la palanca PTO se encuentran en la posición "0/desconectado/Off" (PTO = Power-Take-Off - toma de fuerza).

El sistema de bloqueo de seguridad apaga el motor en cuanto el usuario abandona el asiento sin activar el freno de estacionamiento o apagar el mecanismo de corte. El sistema de bloqueo de seguridad evita, en el caso de equipos con eyección posterior, el cortado del césped cuando no está colocado el deflector/cesta de recogida de hierba (paro automático del motor o del mecanismo de corte).

En vehículos sin función OCR o con función OCR desactivada, el sistema de bloqueo de seguridad impide la marcha atrás con el mecanismo de corte conectado (desconexión automática del motor o del mecanismo de corte).

Por ello debe desactivarse el mecanismo de corte mediante el conmutador o la palanca PTO en caso de ir marcha atrás, cuando se trata de equipos que dispongan de este dispositivo.

## Símbolos en el equipo

En el equipo se encuentran diferentes símbolos en forma de pegatinas. A continuación, la explicación de los símbolos:



¡Atención! Antes de la puesta en marcha del aparato, leer las instrucciones de uso.



¡Mantenga a terceras personas lejos de la zona de riesgo!



Riesgo de lesiones por cuchillas o piezas giratorias. No colocar las manos y los pies en orificios con el vehículo funcionando.



Riesgo de lesiones por cuchillas o piezas giratorias.



Riesgo de lesiones por hierba u objetos sólidos expulsados.



El trabajo en pendientes empinadas puede ser peligroso.



Antes de realizar trabajos en las herramientas de corte, extraer el enchufe de la bujía. ¡Mantener dedos y pies lejos de las herramientas de corte! Antes de realizar ajustes, o de limpiar o controlar el equipo, parar el motor y extraer el enchufe de la bujía.



¡Atención! Peligro de explosión



Ácido de la batería/peligro de cauterización.



Usar gafas de protección.



Prohibido hacer fuego, chispas, llama al descubierto y fumar.



Queda prohibido desechar baterías usadas con la basura doméstica.

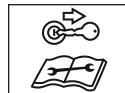

Antes de iniciar cualquier trabajo en el vehículo, extraer la llave de contacto y respetar las indicaciones de estas instrucciones.



Al subir y bajar del vehículo, no pisar nunca el mecanismo de corte.



¡Advertencia de superficies calientes!

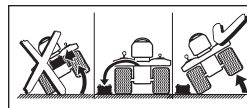

Antes de inclinar el vehículo, desmontar la batería.

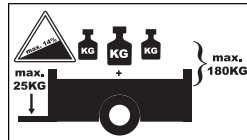

No exceder los siguientes valores máximos en caso de utilizar el remolque:

Inclinación máx. de la pendiente del 14 %

Carga de apoyo máx. en el acoplamiento para el remolque de 25 kg

Carga máx. del remolque (remolque y carga) 180 kg



El equipo debe funcionar exclusivamente con la compuerta de eyección o la pieza de cierre para mullir.

Mantenga siempre estos símbolos bien legibles en el aparato.

Sustituya los símbolos dañados o ilegibles.

## Símbolos en las presentes instrucciones

En las presentes instrucciones se emplean los siguientes símbolos:



### **Peligro**

*Este símbolo le advierte sobre riesgos relacionados con la actividad descrita y que entrañan peligros para personas.*



### **Atención**

*Este símbolo le advierte de peligros relacionados con la actividad descrita y que pueden producir daños materiales.*



### **Indicación**

Este símbolo hace referencia a información y recomendaciones de uso importantes.

## Indicaciones de posición

Todas las indicaciones de posiciones (p. ej. izquierda, derecha) se hacen con respecto al asiento del conductor en la dirección de marcha del aparato.

## Indicación para la eliminación

Eliminar restos de embalaje originados, aparatos desechables, etc. de acuerdo con las prescripciones locales.

## Montaje

### Montaje del asiento

#### Asiento sin palanca de ajuste

Figura 1

#### Asiento con palanca de ajuste

Figura 2

### Montaje del volante

Figura 3

- Calar el volante (1) sobre el eje (2) correspondiente.
- Colocar las arandelas (3) y asegurar el volante mediante el tornillo (4).



### **Indicación**

Colocar la arandela (3) con la curvatura hacia arriba.

- Colocar la tapa de protección (5, según el modelo).

## Montaje de la compuerta de eyección

(Equipos con eyección lateral - según el modelo)  
Figura 4a

- Retire la llave de encendido, sujeto con una brida de cables en el soporte de la abertura de eyección del mecanismo de corte (según el modelo).
- Quite el tornillo y la tuerca de la abertura de eyección del mecanismo de corte.
- Coloque la compuerta de eyección sobre el mecanismo de corte de manera que los cubrejuntas se encuentren en la compuerta de eyección, en las muescas del mecanismo de corte.
- Empuje la compuerta de eyección completamente hacia atrás, en sentido de la trasera del tractor.
- Sujete la compuerta de eyección con el tornillo y la tuerca en la abertura de eyección del mecanismo de corte.

## Retirada del seguro de transporte en la compuerta de eyección

(Equipos con eyección lateral - según el modelo)  
Figura 4b

- Retire la llave de encendido, sujeto con una brida de cables en el soporte de la abertura de eyección del mecanismo de corte (según el modelo).
- Retirar la chapa de seguridad o la brida de cables (según la versión). La compuerta de eyección cierra automáticamente.

## Montaje de las ruedas del mecanismo de corte

(según el modelo y la versión)

Figura 4c

- Sujetar las ruedas del mecanismo de corte mediante los tornillos y las tuercas existentes.



### **Indicación**

El número y la forma de las ruedas del mecanismo de corte pueden ser diferentes. Para más información en relación al ajuste de las ruedas del mecanismo de corte, véase la sección "Ajuste de las ruedas del mecanismo de corte".

## Reequipamiento del mecanismo de corte de 92 cm con eyección lateral para la eyección con compuerta de eyección (opcional)

Figura 25

La cubierta de 92 cm viene construida de serie como cubierta para mullir y, en lugar de la compuerta de eyección, cuenta con una compuerta de cierre en la abertura de eyección del mecanismo de corte.

Reequipamiento de la eyección lateral:

1. Retirar la tuerca de mariposa.
2. Presionar la lengüeta de seguridad a la izquierda y mantenerla en esta posición.

3. Levantar la compuerta de cierre.
4. Enganchar la compuerta de eyección con la horquilla de alambre en la lengüeta de sujeción del mecanismo de corte.
5. Presionar la compuerta de eyección con la abertura sobre el espárrago roscado.
6. Bajar la compuerta de cierre.
7. Asegurar la compuerta de eyección con la tuerca de mariposa en el mecanismo de corte.

Reequipamiento para el acolchamiento:

- Retirar la compuerta de eyección en orden inverso de sucesión y asegurarla con la tuerca de mariposa en el mecanismo de corte.

## Retirada del dispositivo de trituración/ cuña de mantillo del mecanismo de corte

(Equipos con eyección lateral - según el modelo)  
Por motivos técnicos de transporte, según el modelo y la versión, puede ocurrir que se encuentre un dispositivo de trituración o una cuña de mantillo opcional en la abertura de eyección del mecanismo de corte. El dispositivo de trituración o la cuña de mantillo deben retirarse de la tolva de expulsión antes de la puesta en marcha del mecanismo de corte para el corte convencional (eyección lateral de la hierba cortada) o durante el funcionamiento del vehículo con una posible cesta de recogida de hierba opcional.

## Montaje de la cesta de recogida de hierba (según el modelo)

- Véanse las instrucciones de funcionamiento separadas "cesta de recogida de hierba".

## Puesta en funcionamiento de la batería

Figura 5



### **Peligro** **Peligro de envenenamiento y de lesiones debido al ácido de la batería**

*Use gafas y guantes de protección. Evite el contacto de la piel con el ácido de la batería.*

*Si le salpicara ácido de la batería en la cara o los ojos, lávelos inmediatamente con agua fría y acuda a un médico.*

*En caso de tragarse por error el ácido de la batería, beber abundante agua y acudir de inmediato al médico.*

*Almacene las baterías fuera del alcance de los niños.*

*No incline nunca la batería, puede derramarse el ácido de la batería.*



### **Atención** **Peligro de incendios, explosión y corrosión debido al ácido y a los gases que emanan de la batería**

*Limpie inmediatamente las piezas del vehículo salpicadas por el ácido de la batería. El ácido de la batería posee cualidades corrosivas. No fume y mantenga alejados objetos en combustión o que están calientes. Cargue las baterías exclusivamente en ambientes bien ventilados y secos. Posible cortocircuito cuando se ejecutan trabajos en la batería. No deposite herramientas u objetos metálicos sobre la batería.*



### **Atención** **Tenga en cuenta la secuencia de montaje en caso de desconectar o conectar la batería. Poner la batería en servicio solamente con cubierta montada (según la versión como cubierta en el polo positivo o como cobertura de protección).**

Montaje:

- Embornar primero el cable rojo (+/polo positivo) y después el negro (-/polo negativo).

- Montaje de la cubierta de los polos de la batería.

Desmontaje:

- Desmontaje de la cubierta de los polos de la batería.
- Embornar primero el cable negro (+/polo negativo) y después el rojo (-/polo positivo).



### **Indicación**

La batería se encuentra debajo del asiento del conductor.

La batería está llena de ácido y sellada de fábrica. Sin embargo, incluso una batería "exenta de mantenimiento" requiere mantenimiento, para lograr una vida útil determinada.

- Mantenga la batería limpia.

- Evite inclinar la batería. Si se inclina a una batería, su líquido electrolítico puede derramarse, aunque la batería esté "sellada".

- Cargue la batería antes de la primera puesta en marcha con un cargador de 12 V.

- Batería de plomo-ácido: Máxima corriente de carga de 4 amperios durante 1-2 horas

- Pila AGM: Máxima corriente de carga de 1,1 amperios durante 12 - 14 horas.

- Tras la recarga, sacar primero el enchufe de red del cargador y desembornar después la batería (véanse también las instrucciones de funcionamiento del cargador).



### **Indicación**

Tenga en cuenta las indicaciones en las instrucciones de funcionamiento del cargador.

## Elementos de manejo e indicación





### ¡Atención! Daños en el equipo

Aquí se describen previamente las funciones de los elementos de manejo e indicación. ¡No ejecute aún ninguna función!

### Cerradura de encendido (según el modelo)

Figura 6a

Arrancar: Girar  la llave hacia la derecha hasta que el motor arranque, y soltarla después. La llave se encuentra en la posición .

Parar: Girar la llave hacia la izquierda hasta .





#### Indicación

Con una cerradura de encendido con la posición de luz , se conecta la luz cuando la cerradura de encendido regresa a esta posición tras el arranque del motor.

### Cerradura de encendido con función OCR (según el modelo)

Figura 6b

La cerradura de encendido está provista de una función de OCR (= corte de césped controlado en marcha atrás).

Arrancar: Girar  la llave hacia la derecha hasta que el motor arranque, y soltarla después. La llave se encuentra en  F (posición normal), y permite el corte del césped con marcha hacia adelante.

Posición OCR: Girar la llave hacia la izquierda desde la posición normal hasta la posición de corte de césped con marcha hacia atrás  y presionar el interruptor (1). El piloto de control (2) se enciende e indica al usuario que el vehículo puede cortar el césped tanto con marcha hacia adelante como hacia atrás.

Parar: Girar la llave hacia la izquierda hasta .



#### Indicación

Utilice la función de OCR solo si es absolutamente necesario, y trabaje en los demás casos en la posición normal. La función de OCR se desactiva automáticamente tan pronto como la llave se gira hasta la posición normal o el motor se desconecta (posición de parada o desconexión del motor mediante el sistema de bloqueo de seguridad).

### Cebador (según la versión)

Figura 7

Cuando se desea arrancar el motor en frío, tirar del cebador (figura 7a) o bien colocar el acelerador en la posición  (figura 7b).

### Acelerador

Figura 8

Ajustar la velocidad del motor sin escalonamiento.

Velocidad de motor rápida = 

Velocidad de motor lenta = 

### Pedal de embrague o freno (solo en modelos con accionamiento Transmatic y Autodrive)

Figura 9

**Acoplamiento** = accionar el pedal a media carrera.

**Frenar** = accionar el pedal por completo.



#### Indicación

Sirve también para activar o desactivar el freno de estacionamiento.

### Pedal de freno

Figura 9

**Frenar** = accionar el pedal.



#### Indicación

Sirve también para activar o desactivar el freno de estacionamiento.

### Palanca selectora del sentido de marcha (solo en modelos con accionamiento Transmatic y Autodrive)

Figura 10

Los ajustes deben efectuarse solo con la tractorcortadora parada.

A tal fin, presionar el pedal de embrague y freno a fondo y sostenerlo en esta posición.

**Hacia adelante** = colocar la palanca en la posición "F/

**Punto muerto** = colocar la palanca en la posición "N"

**Marcha atrás** = colocar la palanca en la posición "R/

El aparato tiene que pararse antes de cada cambio de dirección de desplazamiento.

### Palanca de ajuste de altura de corte

Figura 11

**Altura de corte máxima** o mecanismo de corte arriba = colocar la palanca en "5 (H)".

**Altura de corte mínima** o mecanismo de corte abajo = colocar la palanca en "1 (L)".

### Palanca PTO

Figura 12

Mediante la palanca PTO se conecta y desconecta mecánicamente el mecanismo de corte.

**Desconectar el mecanismo de corte 0 / **

= tirar la palanca hacia atrás, hasta el tope.

**Activar el mecanismo de corte I / **

= presionar la palanca lentamente hacia adelante, hasta que haga tope.

## Llevar el freno de estacionamiento para equipos con accionamiento hidrostático/automático y Autodrive.

Figura 13

**Accionar el freno de estacionamiento:** Presionar a fondo el pedal de freno/pedal de embrague y freno y colocar la palanca en la posición "Ⓢ".

**Soltar el freno de estacionamiento:** Presionar a fondo el pedal de freno/pedal de embrague y freno y colocar la palanca en la posición "Ⓢ".

## Palanca para etapas de velocidad/freno de estacionamiento para equipos con accionamiento Transmatic

Figura 14

**Velocidad baja** = palanca en "1".

**Velocidad alta** = palanca en "6" o "7" (opcional).

**Aumentar la velocidad** = ajustar las escalas de velocidad sin accionar el pedal de embrague / freno.

**Disminuir la velocidad** = ajustar las escalas de velocidad, accionando el pedal de embrague / freno (a media carrera).

**Accionar el freno de estacionamiento:** Pisar a fondo el pedal de freno / embrague y desplazar la palanca selectora de velocidad a "Ⓢ".

**Soltar el freno de estacionamiento:** Pisar a fondo el pedal de freno / embrague y seleccionar una velocidad mediante la palanca correspondiente.

## Palanca de desplazamiento para equipos con accionamiento hidrostático (según el modelo)

Figura 15

Ajustar de forma continua la velocidad y cambiar el sentido de la marcha con la palanca de desplazamiento:

**Avance:** Avance rápido = palanca en "F/ 

Velocidad de corte máxima = palanca en "".

**Parar:** Para detener la marcha y cambiar el sentido de la misma = colocar la palanca en "N".

**Retroceso:** Marcha hacia atrás = colocar la palanca en "R/ 



### Indicación

- Cuanto más se presione la palanca en sentido "R" o "F", más rápido se desplaza el aparato.
- Tras accionar y soltar de nuevo el pedal de freno, la palanca de desplazamiento se mueve en sentido "N", reduciendo así la velocidad de marcha.

## Pedal del acelerador para equipos con accionamiento hidrostático (según el modelo)/accionamiento automático

Figura 16

Ajustar de forma continua la velocidad y cambiar el sentido de la marcha con la palanca de desplazamiento:

**Hacia delante** = presionar el pedal de marcha hacia delante (en el sentido de marcha ). Cuanto más hacia delante, más rápido.

**Parar** (en caso de parar o cambiar el sentido de marcha) = soltar el pedal de marcha (posición N).

**Marcha atrás** = presionar el pedal de marcha hacia atrás (en sentido opuesto al de la marcha ). Cuanto más para atrás se presiona, más rápido se va.





### Indicación

El pedal del acelerador no puede accionarse con el freno de estacionamiento activado.

## Pedal del acelerador para equipos con accionamiento Autodrive (según el modelo)

Figura 17

Ajustar de forma continua la velocidad con el pedal del acelerador:

- Colocar la palanca selectora del sentido de marcha en F = adelante/  o R = marcha atrás/ .
- Pulsar el pedal del acelerador hacia delante; cuanto más hacia delante, más rápido.



### Indicación

Para la parada, soltar el pedal del acelerador (posición N) y accionar el pedal de embrague y freno.

## Desbloqueo del engranaje en equipos con accionamiento automático

Figura 18a

La palanca se encuentra en el lado izquierdo del vehículo, entre el estribo y la rueda trasera.

### Para empujar el vehículo con el motor desconectado:

- Pulsar la palanca hacia dentro, tirar después de ella hacia afuera y girarla hacia atrás. La palanca se encuentra bloqueada delante del soporte.

### Para circular:

- Empujar la palanca hacia la izquierda y presionarla hacia dentro.



## Desbloqueo del engranaje en equipos con accionamiento hidrostático

### Equipos con palanca de desplazamiento

Figura 18b

La palanca se encuentra en la pared posterior del equipo.

**Para empujar el vehículo con el motor desconectado:**

- Tirar la palanca hacia fuera y empujarla hacia la derecha.

**Para circular:**

- Empujar la palanca hacia la izquierda y presionarla hacia dentro.

### Equipos con pedal del acelerador

Figura 18c

La palanca se encuentra en el lado izquierdo del vehículo, entre el estribo y la rueda trasera.

**Para empujar el vehículo con el motor desconectado:**

- Tirar la palanca hacia fuera y empujarla hacia la derecha.

**Para circular:**

- Empujar la palanca hacia la izquierda y presionarla hacia dentro.

### Indicador Combi (según el modelo)

Figura 19

Dependiendo de la versión, el indicador combinado puede componerse de los elementos siguientes:

**Presión de aceite (1):**

Si el indicador está encendido cuando el motor está en marcha, parar inmediatamente el motor y controlar el nivel de aceite.

En caso necesario, acudir a un taller.

**Embrague (2):**

La lámpara indicadora se enciende cuando, durante el arranque del motor, no está pisado el pedal de embrague o freno, o bien no está bloqueado el freno de estacionamiento.

**Mecanismo de corte (3):**

La lámpara indicadora se enciende si, durante el arranque del motor, no está desactivado el mecanismo de corte.

**Indicador de carga de la batería (4):**

Si la lámpara indicadora está encendida cuando el motor está en marcha, no se cargará lo suficiente la batería.

En caso necesario, acudir a un taller.

**Contador de horas de funcionamiento (5):**

Con el encendido conectado, indica las horas de funcionamiento.

**Amperímetro (6):**

Indica la corriente de carga de la dinamo a la batería.

Velocidad de motor lenta = manecilla en el centro

Velocidad de motor rápida = manecilla a la derecha (+)



### Funciones opcionales:

- Al conectar el encendido, se visualiza la tensión de batería por un tiempo breve, cambiando luego al indicador de las horas de funcionamiento. Las horas de funcionamiento se cuentan siempre que la llave de encendido no se encuentre en la posición "Stop" o se haya quitado de su sitio.
- Cada 50 horas de funcionamiento (según la versión), aparece por un tiempo de 5 minutos la leyenda "CHG/OIL" en el display, para que se proceda al cambio de aceite. Esta leyenda aparece durante las siguientes 2 horas de funcionamiento. Para consultar los intervalos de cambio de aceite, véase el manual de motores.

### Asiento con palanca de ajuste (según el modelo)

Figura 20



Tirar de la palanca y ajustar el asiento.

### Luz (según el modelo)

Figura 22

**Encendido de los faros** = conmutador en "ON".

En algunos modelos no hay interruptor de luz.

Los faros están encendidos mientras el motor esté en marcha o la llave de encendido se encuentre en la posición  (según el modelo) o se encuentre fuera de la posición de STOP/ .



### Indicación

Al apagar la tractocortadora, los faros pueden centellear brevemente.

## Manejo

¡Respete también las indicaciones contenidas en el manual del motor!



### Peligro Peligro de lesiones

*En las inmediaciones del vehículo no debe encontrarse nunca ninguna persona, sobre todo niños o animales, durante el corte de césped.*

*Puede salir lesionado por el lanzamiento de piedras u objetos similares. Queda prohibido el manejo del equipo por niños.*

*Tenga especial cuidado al cortar hierba con marcha hacia atrás (vehículos con interruptor OCR).*

*Queda prohibida la presencia de personas dentro de la zona de trabajo del vehículo.*

*Nunca vacíe el dispositivo de colección de césped con el mecanismo de corte en marcha. Puede lesionarse usted o terceros debido a objetos lanzados por el sistema de corte, mientras usted vacía el dispositivo colector de césped.*

Sea especialmente cuidadoso al abrir o cerrar la cesta de recogida de hierba, dado que existe peligro de aplastamiento.

Al cortar el césped en zonas con fuerte pendiente, existe peligro de que el equipo vuelque y le lastime. No circular nunca en sentido transversal respecto a la pendiente. Circular por las pendientes siempre hacia arriba o abajo. Circular sólo por pendientes con inclinación máxima del 20 %. No realice giros en pendientes. Al cortar hierba húmeda, el equipo puede patinar por una menor adherencia al suelo y usted puede caerse. Corte el césped únicamente cuando la hierba esté seca.

Un exceso de velocidad puede aumentar el peligro de accidente.

Al cortar el césped, mantenga una distancia suficiente en zonas límite, p. ej., cerca de pendientes empinadas o debajo de árboles, en arbustos y setos. Tenga especial cuidado al utilizar el aparato marcha atrás.

Verifique el terreno donde se utilice el equipo y retire todos los objetos que puedan ser arrastrados o proyectados.

Si la herramienta de corte impacta contra un cuerpo extraño (p. ej. una piedra) o el vehículo empieza a vibrar de forma inusual: Parar inmediatamente el motor. Antes de seguir utilizando el vehículo, encarar a un taller especializado que compruebe eventuales daños.

Nunca pararse delante de la abertura de eyección de césped en caso de tratarse de una cortadora tipo guadaña. No coloque nunca las manos o los pies en o debajo de piezas que estén girando.

Pare el motor y quite la llave de encendido y el enchufe de la bujía en el motor antes de eliminar bloqueos u obturaciones en el canal de expulsión. No utilice el equipo durante condiciones meteorológicas adversas como, p. ej., lluvia o peligro de tormentas.

#### **Peligro de asfixia a causa del monóxido de carbono**

El motor de combustión únicamente debe funcionar al aire libre.

#### **Riesgo de explosión e incendio**

Los vapores de combustible / gasolina son explosivos, y el combustible es altamente inflamable.

Eche el combustible en el depósito antes de arrancar el motor.

Mantenga el depósito de combustible cerrado mientras el motor esté en marcha o siga estando caliente.

Reponga combustible solo con el motor desconectado y enfriado. Evite fuego abierto, formación de chispas y no fume. Nunca cargue el combustible en recintos cerrados.

No arranque el motor si se ha derramado combustible. Retire la máquina de la zona en donde se ha derramado el combustible y aguarde a que los vapores del combustible se hayan volatilizado.

Para evitar riesgo de incendio, mantenga las piezas siguientes exentas de hierba y de aceite derramado: motor, tubo de escape, batería, depósito de combustible.



#### **Peligro**

#### **Riesgo de lesiones por equipo defectuoso**

El equipo únicamente debe utilizarse en perfecto estado.

Antes de cada uso, realice una comprobación visual. Controle especialmente los dispositivos de seguridad, las herramientas de corte con soporte, los elementos de control y las uniones roscadas, para determinar daños y que se encuentren firmemente ajustadas.

Antes de cada utilización del aparato, sustituya las piezas dañadas.



#### **Peligro**

#### **Peligro de lesiones**

No realice trabajos de comprobación, control y mantenimiento/ajuste con el motor caliente o en marcha.



#### **Horarios de funcionamiento**

Tenga en cuenta las prescripciones nacionales y municipales sobre períodos de uso (si es necesario, consulte a su administración responsable).

## **Carga de combustible y control del nivel de aceite**



#### **Indicación**

El motor se suministra de fábrica lleno de aceite. Le rogamos que controle el nivel de aceite y que añada en caso necesario.

- Cargar "gasolina sin plomo" (figura 21).
- Llenar el depósito de combustible como máximo hasta 2 cm por debajo del borde inferior del tubo de carga.
- Cerrar firmemente el depósito de combustible.
- Comprobar el nivel de aceite (figura 21). El nivel de aceite debe encontrarse entre las marcas "Full/Max." y "Add/Min." (véase también el manual del motor).

## **Control de la presión de los neumáticos**



#### **Indicación**

Por motivos de producción, la presión de los neumáticos puede ser mayor de lo necesario.

- Control de la presión de los neumáticos. Corregir si hace falta (ver el párrafo "Mantenimiento"):
  - delante: 0,8 bar
  - detrás: 0,7 bar

## **Ajuste del asiento del conductor**

- Poner el asiento en la posición deseada. Según la versión:
  - Soltar los tornillos, ajustar el asiento y apretar de nuevo los tornillos (figura 1)
- o
- Tirar de la palanca de ajuste correspondiente, posicionar el asiento y volver a soltarlo (figura 20).

## Ajuste de las ruedas del mecanismo de corte (según el modelo y la versión)

Figura 4c

Las ruedas del mecanismo de corte deberían encontrarse siempre como mínimo a 6-12 mm sobre suelo en la posición más baja del mecanismo de corte. Las ruedas del mecanismo de corte no están diseñadas para soportar el peso de este. Únicamente sirven para compensar las irregularidades del terreno.

Coloque las ruedas del mecanismo de corte siempre de manera uniforme.



### Indicación

La cantidad de ruedas en el mecanismo de corte varía según el modelo.

## Arranque del motor

- Siéntese en el asiento del conductor.
- Desconecte el mecanismo de corte: Desactivar el PTO (figura 12) y subir el mecanismo de corte.
- Presionar a fondo el pedal de freno o pedal de embrague/freno (figura 9) y sostenerlo en esta posición o bloquear el freno de estacionamiento (figuras 13 y 14).
- Colocar la palanca selectora del sentido de marcha/palanca de marcha (figura 10/15) en la posición "N".



### Indicación

Los equipos con el pedal del acelerador (en equipos con accionamiento hidrostático) se encuentran en posición "N", cuando el pedal de marcha no está accionado (figura 16).

- Colocar el acelerador en
- En caso que el motor esté frío, tirar del cebador, o bien colocar el acelerador en (figura 7).
- Girar la llave de encendido (figura 6) a hasta que el motor esté en marcha (los intentos de arranque no deben superar los 5 segundos, dejando transcurrir 10 segundos entre un intento y el siguiente). Una vez que el motor esté en marcha, colocar la llave de encendido en
- Llevar el cebador lentamente a su posición de partida (figura 7).
- Hacer retroceder lentamente el acelerador (figura 8) hasta que el motor marche con suavidad.

## Parada del motor

- Colocar la palanca del acelerador (figura 8) en una posición intermedia.
- Dejar que el motor funcione durante aprox. 20 segundos.
- Colocar la llave de encendido (figura 6) en
- Quitar la llave de encendido.
- Antes de abandonar el vehículo, accionar el freno de estacionamiento.

## Circulación



### Peligro

*Un arranque repentino o un paro abrupto y la marcha a velocidades elevadas aumentan el peligro de accidente y puede dañar el equipo. Sea particularmente cuidadosos al trabajar con la máquina en marcha atrás. No ajustar nunca el asiento del conductor durante la marcha.*



### ¡Atención!

#### **Daños en el equipo**

*No cambie nunca el sentido de marcha sin parar previamente el vehículo.*

## Circulación con accionamiento hidrostático

- Arranque el motor como se ha indicado.
- Soltar el freno de estacionamiento.
- Accionar la palanca o bien el pedal de marcha lentamente (según el modelo), hasta lograr la velocidad deseada.

## Circulación con accionamiento Transmatic

- Arranque el motor como se ha indicado.
- Soltar el freno de estacionamiento: Presionar el pedal de embrague o freno a fondo y sostenerlo en esta posición.
- Colocar la palanca selectora del sentido de marcha en la posición correspondiente.
- Ajustar la velocidad mediante la palanca.
- Levantar lentamente el pedal de embrague o freno, el equipo se desplaza.

## Circulación con accionamiento automático

- Arranque el motor como se ha indicado.
- Soltar el freno de estacionamiento.
- Accionar lentamente el pedal del acelerador hasta lograr la velocidad deseada.



## Circulación con accionamiento Autodrive

- Arranque el motor como se ha indicado.
- Colocar la palanca selectora del sentido de marcha en la posición correspondiente.
- Soltar el freno de estacionamiento.
- Accionar lentamente el pedal del acelerador hasta lograr la velocidad deseada.

## Parada del vehículo

- Llevar el pedal del acelerador a la posición "N" o bien soltar el pedal mencionado (equipos con accionamiento hidrostático/automático y Autodrive).
- Presionar el pedal de freno o de embrague hasta que el equipo esté parado.

## Corte del césped

- En modo normal (🔒) /  F (véase el manejo de la cerradura de encendido): Desconectar el mecanismo de corte antes del desplazamiento marcha atrás y colocarlo hacia arriba.
- En el modo de corte de césped con desplazamiento marcha atrás  (véase el manejo de la cerradura de encendido): Proceder con especial cuidado al cortar el césped con desplazamiento marcha atrás y activar sólo cuando sea absolutamente necesario.
- No cambiar el sentido de marcha mientras el vehículo se desplaza.

## Equipos con accionamiento hidrostático

- Arranque el motor como se ha indicado.
- Colocar el acelerador en la posición  para asegurar una entrega de potencia suficiente.
- Soltar el freno de estacionamiento.
- Conectar el mecanismo de corte.
- Soltar el mecanismo de corte.
- Seleccionar el sentido de desplazamiento hacia adelante y la velocidad (accionamiento lento) con la palanca o el pedal del acelerador (según el modelo).

## Aparatos con accionamiento Transmatic

- Arranque el motor como se ha indicado.
- Colocar el acelerador en la posición  para asegurar una entrega de potencia suficiente.
- Soltar el freno de estacionamiento: Presionar el pedal de embrague o freno a fondo y sostenerlo en esta posición.
- Colocar la palanca selectora del sentido de marcha en "F"/adelante.
- Ajustar la velocidad mediante la palanca.
- Conectar el mecanismo de corte:
  - Conectar el PTO.
- Soltar el mecanismo de corte.
- Levantar lentamente el pedal de embrague o freno.

## Equipo con accionamiento automático

- Arranque el motor como se ha indicado.
- Colocar el acelerador en la posición  para asegurar una entrega de potencia suficiente.
- Soltar el freno de estacionamiento.
- Conectar el mecanismo de corte.
- Soltar el mecanismo de corte.
- Seleccionar el sentido de desplazamiento hacia adelante y la velocidad con el pedal del acelerador (accionándolo lentamente).

## Equipos con accionamiento Autodrive

- Arranque el motor como se ha indicado.
- Colocar el acelerador en la posición  para asegurar una entrega de potencia suficiente.
- Colocar la palanca selectora del sentido de marcha en "F"/adelante.
- Soltar el freno de estacionamiento.
- Conectar el mecanismo de corte
- Soltar el mecanismo de corte.
- Accionar lentamente el pedal del acelerador hasta lograr la velocidad deseada.

## Generalidades

Durante el ajuste de la altura de corte y la velocidad de marcha, evitar que el vehículo se sobrecargue. Dependiendo de la longitud, el tipo y el grado de humedad del césped a cortar, adapte la altura de corte y la velocidad de marcha a fin de poder coleccionar sin ninguna avería la hierba cortada con la cesta de recogida de hierba.

En caso de atasco, reduzca la velocidad de marcha y aumente la altura de corte.

## Paro del vehículo

- Parar el vehículo.
- Desconectar el mecanismo de corte.
- Colocar la palanca del acelerador en una posición intermedia.
- Subir el mecanismo de corte.
- Poner la llave de contacto al cabo de 20 segundos en (🔒).
- Quitar la llave de encendido.
- Antes de abandonar el vehículo, bloquear el freno de estacionamiento.

## Empujar el equipo con accionamiento hidrostático

Empujar el aparato solamente con el motor desconectado.

- Soltar el freno de estacionamiento.
- Desbloquear el engranaje (figura 18b o 18c, según el modelo): Tirar la palanca hacia fuera y empujarla hacia abajo.

Antes de arrancar el motor, restablecer la palanca de desbloqueo del engranaje.

## Empujar el equipo con accionamiento automático

Empujar el aparato solamente con el motor desconectado.

- Soltar el freno de estacionamiento.
- Desbloquear el engranaje (figura 18a): Pulsar la palanca hacia dentro, tirar después de ella hacia afuera y girarla hacia atrás. La palanca se encuentra bloqueada delante del soporte.

Antes de arrancar el motor, restablecer la palanca de desbloqueo del engranaje.

## Empujar el aparato con accionamiento Transmatic y Autodrive

Empujar el aparato solamente con el motor desconectado.

- Soltar el freno de estacionamiento.
- Colocar la palanca selectora de marcha en "N"/ punto muerto.

## Acolchamiento

También es posible mullir con diferentes equipos y los accesorios correspondientes. Pregunte a su distribuidor especializado por los accesorios.

## Vaciado de la cesta de recogida de hierba (según el modelo)

Véanse las instrucciones de funcionamiento separadas "cesta de recogida de hierba".

## Recomendaciones para el cuidado del césped

Algunas recomendaciones para que su césped crezca sano y uniforme.

### Corte del césped

El césped se compone de diferentes tipos de hierba. Si corta césped con frecuencia, se produce un crecimiento más fuerte de hierba que enraíza con fuerza y forma una capa de césped compacta. Por el contrario, si corta el césped con menos frecuencia, crecerán preferentemente hierbas altas y otras hierbas silvestres (p. ej. trébol, margaritas silvestres). La altura normal del césped debe estar aprox. entre los 4-5 cm. Durante el cegado debería cortarse solamente la 1/3 parte de la altura total; es decir, proceder al cortado a la altura normal, cuando el césped está a una altura entre 7 y 8 cm.

No corte el césped a una altura inferior a los 4 cm. De lo contrario, puede sufrir durante la época de sequía. Si la hierba está alta (p. ej. después de las vacaciones), corte el césped por etapas hasta la altura normal.

### Acolchamiento (con accesorios)

Durante el tratamiento del césped, la hierba se corta en pequeños trozos (aprox. 1 cm) y permanece en el suelo. Así, el césped conserva muchos nutrientes. Para lograr un resultado óptimo, el césped tiene que conservarse siempre corto; véase también el apartado "Cortar el césped".

Respetar las indicaciones siguientes durante el acolchamiento:

- No cortar hierba húmeda.
- No cortar nunca hierba con longitud total superior a 2 cm.
- Desplazar el cortacésped lentamente.
- Emplear la velocidad de motor máxima.
- Limpiar regularmente el mecanismo de corte.

## Transporte

Para cambiar el lugar de actividad, recorra solamente trayectos cortos con el vehículo. Utilice un vehículo de transporte para distancias mayores. Nota: El vehículo no tiene ninguna autorización para circular por carretera según el código de circulación alemán.

### Trayectos cortos



#### Peligro

*El mecanismo de corte giratorio puede arrastrar y proyectar objetos y originar daños.*

- Desconecte el mecanismo de corte antes de circular con el vehículo.

### Trayectos largos



#### Atención con los daños de transporte

*Los medios de transporte utilizados (p. ej. vehículo de transporte, rampa de carga, etc.) tienen que utilizarse de acuerdo con las prescripciones (véase las instrucciones de uso correspondientes). Para el transporte, el vehículo debe quedar asegurado contra resbalamientos.*

#### **Peligro para el medio ambiente debido a combustible derramado**

*No transportar el vehículo en posición inclinada.*

- Proporcionar un vehículo de transporte.
- Colocar una rampa de carga en el vehículo de transporte.
- Empujar el equipo a mano en punto muerto sobre la superficie de carga (en equipos con accionamiento hidrostático o automático, desbloquear el engranaje).
- Bloquee el freno de estacionamiento.
- Asegurar el equipo contra resbalamientos.

## Mantenimiento/limpieza



#### Peligro

#### **Riesgo de lesiones por arranque involuntario del motor**

*Protéjase contra lesiones. Antes de realizar cualquier trabajo en este equipo.*

- Detenga el motor,
- quite la llave de encendido,
- trabe el freno de estacionamiento,
- espere hasta que todas las partes móviles se hayan detenido completamente. El motor debe haberse enfriado,
- desconecte el enchufe de la bujía del motor a fin de evitar que el motor arranque de modo involuntario.



## Limpieza



### Atención

No utilice equipos de alta presión para la limpieza.

## Limpieza del vehículo

- En la medida de lo posible, limpiar directamente después del corte de la hierba.
- Detenga el vehículo sobre un suelo firme y plano.
- Colocar la palanca del sentido de la marcha en "F" o "R" (no en todos los modelos).
- Bloquee el freno de estacionamiento.



### Indicación

Al utilizar el aparato para el servicio de invierno, existe un peligro especialmente alto de oxidación y corrosión. Limpiar el aparato en profundidad después de cada uso.

## Limpieza del mecanismo de corte



### Peligro

**Peligro de lesiones por cuchilla de corte afilada**

Utilice guantes de trabajo.

En aparatos con varias herramientas de corte, el movimiento de una herramienta de corte puede provocar giros de las demás herramientas de corte. Limpie las herramientas de corte con cuidado.



### ¡Atención! Daños en el motor

No incline el vehículo más de 30°. El combustible puede fluir a la cámara de combustión y provocar daños en el motor.

- Suba por completo el mecanismo de corte.
- Limpie la zona de corte con un cepillo, escobilla o paño.

## Mecanismo de corte con tobera de limpieza (opcional)

### Figura 24

Coloque el aparato sobre un suelo liso, libre de desperdicios, piedras, etc. y accione el freno de estacionamiento.

1. Conecte una manguera de agua provista de un acoplamiento rápido de uso corriente en la tobera de limpieza. Abra el agua.
  2. Arranque el motor.
  3. Bajar el mecanismo de corte y conectarlo durante unos minutos.
  4. Desconectar el mecanismo de corte y el motor.
  5. Retire la manguera de agua.
- Repita los pasos 1 a 5 en la segunda tobera de limpieza (si existe).

Una vez concluido el proceso de limpieza (pasos 1 a 5):

- Subir el mecanismo de corte.
- Arrancar el motor y conectar el mecanismo de corte durante unos minutos para secar el mecanismo de corte.

## Limpieza de la cesta de recogida de hierba



### Indicación

Véanse las instrucciones de funcionamiento separadas "cesta de recogida de hierba".

- Retire y vacíe la cesta de recogida de hierba.
- La cesta de recogida de hierba puede limpiarse mediante un fuerte chorro de agua (manguera para jardines).
- Antes de la siguiente utilización, deje que se seque profundamente.

## Mantenimiento

Tenga en cuenta las prescripciones de mantenimiento del manual del motor. Al final de la temporada, realice un control y un mantenimiento del vehículo en un taller especializado.



### Atención

**Peligro para el medio ambiente por aceite del motor**

El aceite usado resultante tras un cambio de aceite ha de llevarse a un centro de recogida de aceite usado o a una empresa de eliminación de residuos.

**Riesgo para el medio ambiente por baterías**

Las baterías usadas no forman parte de la basura doméstica. Lleve las baterías usadas a su distribuidor o a una empresa de eliminación de residuos. Desmonte la batería antes de llevar el vehículo a la chatarra.

## Uso de un cable auxiliar de arranque



### Peligro

No puentear nunca una batería defectuosa o congelada con un cable auxiliar de arranque.

Asegúrese de que los equipos y las conexiones de los cables no se toquen, y de que el encendido esté apagado.

- Conectar el cable auxiliar de arranque en el polo positivo (+) de la batería descargada y de la batería auxiliar.
- Embornar primero el cable auxiliar de arranque negro en el polo negativo (-) de la batería auxiliar. Embornar el otro borne en el marco del bloque del motor del vehículo con la batería descargada (lo más alejado del marco en la medida de lo posible).



### Indicación

Si la batería auxiliar estuviera montada en un vehículo, este no debe arrancarse durante el proceso auxiliar de arranque.

- Arrancar la tractocortadora con la batería descargada y accionar el freno de estacionamiento.
- Desemborne el cable auxiliar de arranque en orden inverso.



## Presión de los neumáticos



### Atención

*Nunca exceda la presión máxima permitida de los neumáticos (véase la banda lateral de los neumáticos). No se coloque delante o sobre el neumático durante el inflado.*

La presión de trabajo recomendada de los neumáticos es de:

- delante: 0,8 bar
- detrás: 0,7 bar

Una presión de neumáticos excesiva reduce la vida útil de los mismos. Antes de cada marcha debe controlarse la presión de los neumáticos.

### Al cabo de 5 horas de funcionamiento

- Primer cambio de aceite de motor. Para otros intervalos, véase el manual del motor. Utilizar la canaleta para el aceite o la evacuación Quick (figura 23) (opcional) para la evacuación del aceite.
- Deje que un taller especializado compruebe el firme asiento de los tornillos de sujeción del motor (par de apriete: 37-50 Nm).
- Deje que un taller especializado compruebe el firme asiento de los tornillos de sujeción de las cuchillas (par de apriete: 95-122 Nm).
- Verifique la estanqueidad del sistema de combustible (depósito, conductos, etc.).

### Al cabo de 10 horas de funcionamiento

- Limpie los polos y bornes de la batería con cuidado.
- Lubrique el vehículo por las boquillas o los puntos de engrase correspondientes (como, p. ej., rodamientos de ruedas, ruedas del mecanismo de corte, rodillos tensores, ejes de cuchillas, etc.) con una grasa tipo 251H EP.



### Indicación

Encárguele a un taller especializado la ejecución de los trabajos de lubricación.

- Lubricar todos los puntos de giro y de apoyo (palancas, ajuste de la altura del mecanismo de corte, pedal de embrague / freno...) con unas gotas de aceite ligero.
- Verifique el desgaste de las cuchillas de corte y deje que un taller especializado las reafile o sustituya en caso necesario.
- Compruebe el estado de las ruedas del mecanismo de corte y la función del ajuste de altura de corte.

### Cada 50 horas de funcionamiento

- Deje que la suciedad y los restos de hierba del engranaje de accionamiento sean eliminados por un taller especializado.
- Deje que un taller especializado compruebe el firme asiento de los tornillos de sujeción del motor (par de apriete: 37-50 Nm).

- Deje que un taller especializado compruebe el firme asiento de los tornillos de sujeción de las cuchillas (par de apriete: 95-122 Nm).
- Verifique la estanqueidad del sistema de combustible (depósito, conductos, etc.).
- Deje que las correas trapezoidales de accionamiento, los ejes de cuchillas y los rodillos de tensión sean comprobados por un taller especializado en cuanto a desgaste y daños.
- Deje que un taller especializado verifique la integridad, el estado y la resistencia de todos los pernos, tornillos, elementos de sujeción, etc.

## Según la necesidad

### Carga de la batería

Si el vehículo no se usa durante un periodo de tiempo prolongado, desmonte la batería del mismo. Cargue la batería cada 6-8 semanas y también antes de la nueva puesta en marcha después de su almacenamiento.

Controle la tensión de la batería mediante un voltímetro. Cargue la batería mediante un cargador de batería de 12 V con una tensión de 12,4 V (CC) o menos.

- Baterías de plomo-ácido: Corriente de carga máxima de 4 amperios
- Baterías AGM: Corriente de carga máxima de 1,1 amperios



### Indicación

Si es posible, emplee un cargador completamente automático y respete las indicaciones contenidas en las instrucciones de uso de su cargador de baterías en cuanto a los tiempos de carga.

### Sustitución de los fusibles:

- Los fusibles defectuosos solo deben sustituirse por otros con la misma intensidad de corriente.

### Una vez por temporada

- Lubricar todos los puntos de giro y de apoyo (palancas, ajuste de la altura del mecanismo de corte, pedal de embrague / freno...) con unas gotas de aceite ligero.
- Limpiar la bujía de encendido y ajustar la distancia entre electrodos o cambiar la bujía, véase el manual del motor.
- Encargue a un taller especializado la lubricación de los ejes de las ruedas traseras con grasa especial (hidrófuga).
- Haga que un taller especializado afile o sustituya las cuchillas de corte.
- Deje que un taller especializado verifique el funcionamiento y la seguridad del vehículo.

## Parada

---



### **Atención**

#### ***Daños materiales en el vehículo***

*Guardar el equipo con el motor frío solamente en un recinto seco y limpio.*

*Proteger el equipo en caso de largos períodos de almacenamiento, p. ej., durante el invierno y, en todo caso, contra oxidación.*

Al finalizar la temporada o si el aparato deja de utilizarse durante más de un mes:

- Limpieza del equipo y la cesta de recogida de hierba.
- Limpiar todas las partes metálicas con un paño impregnado en aceite o pulverizar con aceite.
- Cargar la batería mediante un cargador.
- En caso de detención en invierno, desmontar la batería, cargarla y almacenarla en un lugar seco/fresco (protegida contra hielo). Cargarla cada 4 o 6 semanas y antes de su nuevo montaje.
- Evacuar el combustible (solo al aire libre) y detener el motor según se describe en el manual del motor.
- Inflar los neumáticos según las especificaciones que figuran en las paredes de los neumáticos. Los neumáticos que carezcan de indicaciones en las paredes de los neumáticos, deben llenarse con una presión de 0,9 bar.
- Almacenar el vehículo en un ambiente limpio y seco.

## Garantía

---

En cada país se aplican las disposiciones de garantía editadas por nuestra compañía y el importador. Las averías en su aparato las subsanamos gratuitamente en el marco de la garantía, siempre que la causa estuviera originada por un fallo de material o fabricación.

En caso de garantía, contacte con su vendedor o con la sucursal más próxima.

## Información sobre el motor

---

El fabricante del motor se hace responsable de todos los problemas relacionados con el mismo en lo referente a potencia, medición de la misma, datos técnicos, garantía y servicio. En el manual del propietario/usuario del fabricante del motor que se suministra por separado puede encontrar información al respecto.

## Ayuda en caso de averías



### **Peligro**

### **Riesgo de lesiones por arranque involuntario del motor**

Protéjase contra lesiones. Antes de realizar cualquier trabajo en este equipo

- Detenga el motor.
- Quite la llave de encendido.
- Accione el freno de estacionamiento.
- Esperar hasta que todas las piezas móviles se hayan parado por completo; el motor debe haberse enfriado.
- Extraer el enchufe de la bujía del motor, de modo que no sea posible un arranque accidental del mismo.

Con frecuencia, las averías que pueden surgir durante el funcionamiento de su equipo tienen causas sencillas, que debería conocer y poder subsanar por usted mismo. En caso de duda, su taller especializado le ayudará con mucho gusto.

Problema	Posible(s) causa(s)	Solución
El arrancador no gira.	El sistema de bloqueo de seguridad se ha activado.	Durante el arranque, siéntese en el asiento del conductor, pise a fondo el pedal de freno o bloquee el freno de estacionamiento. En caso de tratarse de equipos con conmutador o palanca PTO, desactivar el mecanismo de corte. En equipos con eyección posterior, monte la cesta de recogida de hierba o el deflector.
	Batería no conectada correctamente.	Conectar el cable rojo y negro en el polo (+) y (-) de la batería, respectivamente.
	Batería descargada o con poca carga.	Cargar la batería.
	El fusible se ha disparado.	Sustituir el fusible. Si el fusible se dispara repetidamente, buscar la causa (generalmente un cortocircuito).
	Cable de tierra flojo entre motor y bastidor.	Conectar el cable de tierra.
El arrancador gira, pero el motor no arranca.	Posición incorrecta del estérter y de la palanca del acelerador.	Accionar el estérter. Colocar el acelerador en
	El carburador no recibe combustible; el depósito de combustible está vacío.	Agregar combustible.
	Bujía defectuosa o sucia.	Comprobar la bujía de encendido, véase el manual del motor.
	Ninguna chispa de encendido.	Encargue a un taller especializado la comprobación del encendido.
El motor echa humo.	Demasiado aceite en el motor.	Desconectar inmediatamente el aparato. Comprobar el nivel de aceite del motor.
	Motor defectuoso.	Desconectar inmediatamente el aparato. Encargar a un taller especializado el motor.
Vibraciones fuertes.	Eje de cuchilla dañado o cuchilla de corte defectuosa.	Desconectar inmediatamente el aparato. Encargar la sustitución de piezas defectuosas a un taller especializado.
El mecanismo de corte no expulsa hierba o el corte no es limpio.	Baja velocidad de giro del motor.	Acelerar.
	Velocidad de marcha demasiado alta.	Ajustar una velocidad de marcha más baja.
	Cuchilla de corte desafilada.	Encargarle a un taller especializado que afile o sustituya las cuchillas de corte.
El motor funciona, pero el mecanismo de corte no corta.	Correa trapezoidal rota.	Encargarle a un taller especializado la sustitución de las correas trapezoidales.

## Innehållsförteckning

För din säkerhet.....	100
Montering.....	103
Manöver- och kontrollorgan.....	104
Använda maskinen.....	107
Tips för gräsmattans skötsel.....	110
Transport.....	110
Rengöring/underhåll.....	110
Avställning.....	112
Garanti.....	112
Information om motorn.....	112
Hjälp vid störningar.....	113

## Information om märkskylten

Dessa uppgifter är mycket viktiga för senare identifiering vid beställning av maskinens reservdelar och för kundtjänsten. Märkskylten hittar du under/framför förarsätet. Anteckna alla uppgifter som står på din maskins märkskylt i rutan nedan.

Dessa och vidare uppgifter rörande maskinen återfinns i den separata CE-försäkran om överensstämmelse, som är en beståndsdel av denna bruksanvisning.

## Identifiering av modellnummer

Den femte siffran i modellnumret anger serien. Exempel: Modellnummer: 13BT793G678 = 700-serien.

## Bilder



Vik ut bildsidorna i bruksanvisningens början. I denna bruksanvisning beskrivs olika modeller. De grafiska illustrationerna kan i sina detaljer avvika från maskinen som du har köpt.

## För din säkerhet

### Rätt användning av maskinen

Denna maskin är avsedd att användas

- som åkgräsklippare för att klippa gräsmattor i villa- och kolonitrådgårdar
- med tillbehör som uttryckligen är tillåtna för denna åkgräsklippare
- i enlighet instruktionerna och säkerhetsanvisningarna som anges i denna bruksanvisning

Varje annan användning gäller som icke avsedd. Felaktig användning leder till att garantin upphör att gälla. Tillverkaren ikläder sig då inget ansvar för följderna. Användaren ansvarar för alla skador som uppstår på andra och deras egendom. Vid egenmäktiga förändringar av maskinen ansvarar tillverkaren inte för skador som uppstår till följd därav. Maskinen är inte godkänd för körning i gatutrafik eller för persontransport.

### Allmänna säkerhetsanvisningar

Läs igenom bruksanvisningen noga innan du använder maskinen första gången och följ dess instruktioner. Informera andra användare om hur den används på rätt sätt. Maskinen får bara användas när den är i sådant tekniskt skick som föreskrivs av tillverkaren och som den var i vid leveransen. Förvara bruksanvisningen på ett säkert ställe där den alltid finns nära till hands. Överlämna bruksanvisningen till den nya ägaren vid ägarbyte. Reservdelar och tillbehör måste uppfylla tillverkarens fastställda krav. Använd därför endast originalreservdelar och originaltillbehör eller av tillverkaren godkända reservdelar och tillbehör. Alla reparationer måste utföras på en fackverkstad.

### Innan du börjar arbeta med maskinen

Du får inte använda maskinen om du är trött eller sjuk. Personer som använder maskinen får inte vara påverkade av berusningsmedel (t.ex. alkohol, droger eller läkemedel). Personer under 16 år får ej använda maskinen eller utföra andra arbeten på maskinen, som t.ex. underhåll, rengöring eller inställning – lokala bestämmelser kan fastställa användarens minimiålder. Maskinen är inte avsedd att användas av personer (inkl. barn) med begränsad fysisk, sensorisk eller psykisk förmåga eller av personer som saknar erfarenhet och/eller kunskap om den, såvida inte de övervakas av en person som ansvarar för deras säkerhet, eller har fått instruktioner om hur maskinen ska användas av denne. Se till att barn inte leker med maskinen. Bekanta dig med alla anordningar och reglage och hur de fungerar innan du börjar arbeta.

Bränsle måste förvaras i dunkar som är godkända för ändamålet, och dessa får aldrig ställas i närheten av värmekällor (t.ex. ugnar eller varmvattenackumulatörer).

Avgasrör, bränsletank och tanklock som är skadade måste bytas ut.

Släpvagnar eller påbyggnadsredskap måste tillkopplas på föreskrivet sätt. Påbyggnadsredskap, släpvagnar, ballastvikter och fyllda gräsuppsamlare påverkar maskinens köregenskaper, särskilt styrförmågan, bromsförmågan och tyngdpunkten.

### Under arbetet med maskinen

Ha på dig lämpliga arbetskläder (t.ex. säkerhetsskor, långbyxor, tättsittande kläder, skyddsglasögon och hörselskydd) när du arbetar med maskinen.

Om du arbetar utan hörselskydd kan det leda till hörselnedsättning.

Maskinen får bara användas i tekniskt felfritt skick.

Ändra aldrig motorinställningarna som är förinställda på fabriken.

Maskinen får inte tankas när motorn är igång eller varm. Maskinen ska tankas utomhus. Undvik öppen eld, gnistbildning och rök inte. Försäkra dig om att ingen, i synnerhet barn och djur, befinner sig i maskinens arbetsområde.

Kontrollera området där maskinen ska användas och ta bort alla föremål som kan fastna i maskinen och slungas ut ur den. På så sätt undviker du att utsätta personer för fara och att maskinen skadas. Klipp inte på sluttningar som lutar mer än 20 %. Det är farligt att arbeta i branta sluttningar, maskinen kan välta eller glida.

Starta och bromsa alltid försiktigt i sluttningar, under körning i nedförsbackar ska du köra långsamt med motorn inkopplad. Kör aldrig på tvären på sluttningar, utan alltid upp- och neråt.

Maskinen ska endast användas i dagsljus eller med god artificiell belysning.

Maskinen är inte godkänd för persontransport.

Ta inte med passagerare. Kör aldrig med öppen motorhuv.

### Före alla arbeten på maskinen

Se till att skydda dig mot skador. Före alla arbeten på denna maskin:

- Stäng av motorn.
- Dra ut tändnyckeln.
- Dra åt parkeringsbromsen.
- Vänta tills alla rörliga delar står stilla, motorn måste ha svalnat.
- Dra ut tändstiftskontakten så att motorn inte kan startas oavsiktligt.

### När du har slutat arbeta med maskinen

Lämna inte maskinen innan du har stängt av motorn, lagt i parkeringsbromsen och dragit ut tändnyckeln.

## Säkerhetsanordningar

Säkerhetsanordningarnas syfte är att skydda dig, de måste alltid vara funktionsdugliga.

Du får inte göra ändringar på skyddsanordningarna eller överbrygga deras funktion.

Säkerhetsanordningarna består av:

### Utkastlucka/tillslutningslucka/gräsuppsamlare

Utkastluckan (bild 4a/b eller bild 25)/tillslutningsluckan (bild 25)/gräsuppsamlaren skyddar dig från att skadas av kniven och utslungade föremål. Maskinen får endast användas med monterad utkastlucka/tillslutningslucka/gräsuppsamlare.

### Säkerhetsspärr

Säkerhetsspärren gör att motorn endast kan startas när

- användaren tagit plats på förarsätet,
- bromspedalen är helt nedtryckt eller parkeringsbromsen står i parkeringsläge,
- körriktningsspaken el. körpedalen står på "N",
- klippaggregatet är avstängt, dvs. PTO-brytaren eller PTO-spaken i läge "0/Från/Off" (PTO = Power-Take-Off).

Säkerhetsspärrsystemet slår automatiskt från motorn när användaren lämnar sätet utan att ha dragit åt parkeringsbromsen eller stängt av klippaggregatet. Säkerhetsspärrsystemet förhindrar att bakåt utkastande maskiner startas utan monterad deflektor/gräsuppsamlare (automatisk frånslagning av motor eller klippaggregat).

På maskiner utan OCR-funktion eller inaktiverad OCR-funktion förhindrar säkerhetsspärren backning när klippaggregatet är igång (motorn eller klippaggregatet stängs av automatiskt).

Därför måste maskiner med PTO klippaggregat kopplas från med PTO-omkopplaren eller (beroende på utförande) PTO-spaken före backning.

## Symboler på maskinen

Det sitter klistermärken med olika symboler på maskinen. Symbolerna förklaras nedan:



Observera! Läs igenom bruksanvisningen innan maskinen tas i bruk!



Se till att inga personer befinner sig i riskområdet!



Risk för personskador på grund av roterande knivar eller delar. Stick inte on händer och fötter i öppningarna medan maskinen är igång.



Risk för personskador på grund av roterande knivar eller delar.



Risk för personskador på grund av att gräs eller hårda föremål slungas ut.



Arbete i branta sluttningar kan vara farligt.



Dra alltid ut tändstiftskontakten innan du börjar arbeta på klippaggregatet! Håll fingrar och fötter på avstånd från klippaggregaten! Stäng av maskinen och dra ut tändstiftskontakten innan du ska ställa in, rengöra eller kontrollera maskinen.



Observera! Explosionsrisk



Batterisyra/risk för frätskada



Använd skyddsglasögon.



Eld, gnistor, öppen låga och rökning är förbjudet.



Gamla batterier får inte kastas bland hushållssoporna.

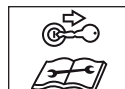

Dra ut tändnyckeln före alla arbeten på maskinen och följ bruksanvisningens instruktioner.



Kliv inte upp på klippaggregatet när du ska stiga på eller av maskinen.



Varning för varm yta!

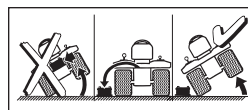

Ta ut batteriet innan du tippar maskinen.

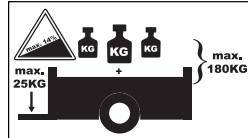

Överskrid inte följande maximivärden vid användning med släpvagn:

Max slutningsvinkel 14 %

Max tillåtet kultryck på dragfordonets dragkrok 25 kg

Max. släpvagnsvikt (släp och last) 180 kg



Maskinen får endast användas med monterad utkastlucka eller muchningsförslutningsdel.

Håll alltid dessa symboler på maskinen i ett läsbart skick.

Byt klistermärken om symbolerna är skadade eller inte går att läsa.



## Symboler i bruksanvisningen

Följande symboler används i bruksanvisningen:



### Fara

Anger risker som kan orsaka personskador i samband med det beskrivna arbetet.



### Observera

Anger risker som kan orsaka saksador i samband med det beskrivna arbetet.



### Info

Anger viktig information och användartips.

## Positionsangivelser

Vid positionsangivelser på maskinen (t.ex. vänster, höger) utgår vi alltid från förarsätet sett i maskinens arbetsriktning.

## Avfallshantering

Förpackningsmaterial, kasserade maskiner o.s.v. ska bortskaffas i enlighet med lokala bestämmelser.

## Montering

### Montera sätet

#### Säte utan ställspak

Bild 1

#### Säte med ställspak

Bild 2

### Montera ratten

Bild 3

- Sätt ratten (1) på styrstäng (2).
- Lägg på mellanläggsbrickan (3) och fixera ratten med skruven (4).



### Info

Mellanläggsbrickan (3) ska ha den välvda sidan uppåt.

- Sätt på skyddskåpan (5, beroende på utförande).

## Montera utkastluckan

(Maskiner med utkast på sidan – beroende på modell)  
Bild 4a

- Ta av tändningsnyckeln som är fäst på hållaren som sitter vid klippaggregatets utkastöppning med ett buntband (beroende av modell).
- Ta bort skruven och muttern från klippaggregatets utkastöppning.
- Sätt utkastluckan på klippaggregatet så att utkastluckans öglor sitter i klippaggregatets fördjupningar.
- För utkastluckan bakåt mot åkgräsklipparens bakvagn så långt det går.
- Skruva fast utkastluckan med skruven och muttern i klippaggregatets utkastöppning.

## Ta bort utkastluckans transportsäkring

(Maskiner med utkast på sidan – beroende på modell)  
Bild 4b

- Ta av tändningsnyckeln som är fäst på hållaren som sitter vid klippaggregatets utkastöppning med ett buntband (beroende av modell).
- Avlägsna skyddsblecket eller kabelbuntbandet (beroende av utförande). Utkastluckan stängs automatiskt.

## Montera klippaggregatet

(Beroende på modell och utförande)

Bild 4c

- Montera klippaggregatets hjul med bifogade skruvar och muttrar.



### Info

Antalet hjul på klippaggregatet och deras form kan variera.

Mer information om hur klippaggregatets hjul ställs in finns i avsnittet "Ställa in klippaggregatets hjul".

## Rigga om 92 cm klippaggregat med utkast på sidan till användning med utkastlucka (tillval)

Bild 25

92 cm-däcket är som standard konstruerat som ett mulch-aggregat och har en tillslutningslucka över klippaggregatets utkastöppning i stället för en utkastlucka.

Rigga om till utkast på sidan:

1. Skruva av vingmuttrarna.
2. Vrid spärrfliken åt sidan och håll den på plats.
3. Lyft upp tillslutningsluckan.
4. Haka fast utkastluckans trådbygel i klippaggregatets fästögla.
5. Tryck utkastluckan med öppningen över gängbulten.
6. Sänk ner tillslutningsluckan.
7. Fixera utkastluckan i klippaggregatet med vingmuttrarna.

Rigga om till mulchning:

- Ta av utkastluckan i omvänd ordning och fixera i klippaggregatet med vingmuttrarna.

## Ta bort klippaggregatets mulchplugg/ mulchkil

(Maskiner med utkast på sidan – beroende på modell)

Av transporttekniska skäl och beroende av modell och utförande kan det finnas en tillvald mulchplugg/ mulchkil i klippaggregatets utkastöppning. Den måste tas bort från utkastkanalen innan klippaggregatet startas för vanlig klippning (gräsklippet kastas ut på sidan) eller om maskinen används med en tillvald gräsuppsamlare.

## Montera gräsuppsamlare (beroende på modell)

- Se den separata bruksanvisningen "Gräsuppsamlare".

## Ta batteriet i drift

Bild 5



### Fara

#### Risk för förgiftning och skador av batterisyrans

Använd skyddsglasögon och skyddshandskar. Undvik hudkontakt med batterisyrans.

Tvätta dig omedelbart med kallt vatten och uppsök läkare om du får stänk av batterisyra i ansiktet eller ögonen.

Drick mycket vatten och uppsök omedelbart läkare vid förtäring av batterisyra.

Förvara batterierna utom räckhåll för barn.

Luta aldrig batteriet, eftersom batterisyra i så fall kan rinna ut.



### Observera

#### Brandfara, explosion och korrosion genom batterisyra och batterisyrans gaser

Rengör genast maskinens delar som batterisyrans runnit ut på. Batterisyrans verkar korroderande. Rök inte och håll brinnande och varma föremål borta.

Ladda batterierna endast i välventilerade och torra utrymmen. Risk för kortslutning vid arbeten på batteriet. Lägg inga verktyg eller metallföremål på batteriet.



### Observera

Beakta monteringsföljden vid bortkoppling och anslutning av batteriet. Batteriet får endast tas i drift med monterat batteripol-skydd (beroende på utförande som täckkåpa på pluspolen eller som komplett batteritäcklock).

Montering:

- Anslut först den röda kabeln(+/pluspol), därefter den svarta kabeln (-/minuspol).
- Montera batteritäcklocket.

Demontering:

- Demontera batteritäcklocket.
- Anslut först den svarta kabeln(-/minuspol), därefter den röda kabeln (+/pluspol).



### Info

Batteriet sitter under förarsätet.

Batteriet är fyllt med batterisyra och förseglat på fabriken. Men även ett "underhållsfritt" batteri kräver underhåll för att kunna hålla en viss tid.

- Batteriet ska hållas rent.
- Undvik att luta batteriet. Elektrolytvätska kan rinna ut om batteriet lutas för mycket även om det är "förseglat".
- Ladda inte batteriet med en batteriladdare på 12 volt förrän innan den första användningen.
  - Blysyrbatteri: Maximal laddningsström 4 amperer under 1–2 timmar.
  - AGM-batteri: Maximal laddningsström 1,1 amperer under 12–14 timmar.
- När batteriet är laddat drar du först ut laddarens elkontakt, sedan lossar du batteriet från laddaren (se även laddarens bruksanvisning).



### Info

Följ anvisningarna i laddarens bruksanvisning.

## Manöver- och kontrollorgan



### Observera

#### Maskinskador

Här beskrivs inledningsvis manöver- och kontrollorganens funktioner. Utför inga funktioner än!

## Tändningslås (beroende av modell)

Bild 6a

Starta: Vrid nyckeln åt höger  tills motorn startar och släpp den sedan. Nyckeln står på .

Stanna: Vrid nyckeln åt vänster till .





### Info





Om tändningslåset har ett belysningsläge  tänds belysningen när tändnyckeln ställs tillbaka till det läge efter när motorn har startats.

## Tändningslås med OCR-funktion (beroende på modell)

Bild 6b

Detta tändningslås är utrustat med en OCR-funktion (= användarkontrollerad klippning bakåt).

Starta: Vrid nyckeln åt höger  tills motorn startar och släpp den sedan. Nyckeln står på  F (normalläge) och möjliggör klippning framåt.

OCR-läge: Vrid nyckeln åt vänster från normalläget till backningsläget  R/F  X  B  och tryck på omkopplaren (1). Kontrollampen (2) tänds och visar att maskinen kan användas både för klippning framåt och bakåt.

Stanna: Vrid nyckeln åt vänster till .



### Info

Använd inte OCR-funktionen om det inte är absolut nödvändigt, arbeta annars med nyckeln i normalläget. OCR-funktionen stängs av automatiskt så fort nyckeln vrids till normalläget eller motorn stängs av (stoppläge eller avstängning av motorn med säkerhetsspärrsystemet).

## Choke (beroende på utförande)

Bild 7

Vid start med kall motor: dra ut choken (bild 7a) eller ställ gasspaken på  (bild 7b).

## Gasspak

Bild 8

Ställer in motorvarvtalet steglöst.

Högt motorvarvtal = 

Lågt motorvarvtal = 

## Kopplings-/bromspedal (endast på modeller med Transmatic- och Autodrive-drift)

Bild 9

**Koppla** = tryck ner pedalen till hälften

**Bromsa** = tryck ner pedalen helt



### Info

Används även för att aktivera/inaktivera parkeringsbromsen.

## Bromspedal

Bild 9

**Bromsa** = tryck ner pedalen



### Info

Används även för att aktivera/inaktivera parkeringsbromsen.

## Körriktningsspak (endast på modeller med Transmatic- och Autodrive-drivning)

Bild 10

Inställningar får endast göras med mär åkgräsklipparen står stilla.

Tryck då ner bromspedalen helt och håll den nertryckt.

**Framåt** = spak på "F/ 

**Tomgång** = spak på "N".

**Backa** = spak på "R/ 

Maskinen måste stå helt stilla innan körriktningen får ändras.

## Inställningsspak klipphöjd

Bild 11

**Högsta klipphöjd** – klippaggregat uppe = spak på "5 (H)".

**Lägsta klipphöjd** – klippaggregat nere = spak på "1 (L)".

## PTO-spak

Bild 12

PTO-spaken används för att starta och stänga av klippaggregatet mekaniskt.

**Stänga av klippaggregatet 0/ **

= dra spaken bakåt till anslaget.

**Starta klippaggregatet I/ **

= tryck spaken långsamt framåt till anslaget.

## Parkeringsbroms för maskiner med hydrostatdrift/ Automatic- och Autodrive-drivning

Bild 13

**Aktivera parkeringsbromsen:** Tryck ner bromspedalen/kopplingsbromspedalen helt och ställ spaken på "  ".

**Lossa parkeringsbromsen:** Tryck ner bromspedalen/kopplingsbromspedalen helt och ställ spaken på "  ".

## Spak för hastighetssteg/parkeringsbroms för maskiner med Transmatic-drivning

Bild 14

**Låg hastighet** = spak på "1".

**Hög hastighet** = spak på "6" eller "7" (tillval).

**Öka hastigheten** = ställ in kör lägen utan att använda kopplings-/bromspedalen.

**Sänka hastigheten** = ställ in kör lägen med hjälp av kopplings-/bromspedalen (tryck ner den halvvägs)..

**Aktivera parkeringsbromsen:** Tryck ner kopplings-/bromspedalen helt och ställ hastighetsspaken på .

**Lossa parkeringsbromsen:** Tryck ner kopplings-/bromspedalen helt och ställ spaken på ett hastighetsläge.

## Körpedal för maskiner med hydrostatdrivning (beroende på modell)

Bild 15

Ställa in hastigheten steglöst och byta körriktning:

**Framåt:** Snabbt framåtkörning = spak på "F/👤".

Maximal klippshastighet = spak på <sup>"CUTTING / SPEED"</sup> / 🚧.

**Stanna:** Stopp och riktningväxling = spak på "N"..

**Bakåt:** Backning = spak på "R/👤".



### Info

- Ju längre du trycker spaken i riktning "R" eller "F", desto snabbare kör maskinen.
- När du har aktiverat och släppt bromspedalen flyttar sig körspaken i riktning "N" och reducerar därmed körhastigheten.

## Körpedal för maskiner med hydrostatdrivning (beroende på modell)/Automatic-drivning

Bild 16

Ställa in hastigheten steglöst och byta körriktning:

**Framåt** = tryck körpedalen framåt (i körriktningen 👤).

Ju längre framåt, desto snabbare.

**Stopp** (för att stanna och vid riktningssändring = släpp upp körpedalen (N-läge).

**Bakåt** = tryck körpedalen bakåt (mot körriktningen 👤).

Ju längre bakåt, desto snabbare.



### Info

Du kan inte aktivera körpedalen när parkeringsbromsen är åtdragen.

## Körpedal för maskiner med Automatic-drivning (beroende på modell)

Bild 17

Ställa in hastigheten steglöst med körpedalen:

- Ställ körriktningsspaken på F = framåt/👤 eller R = bakåt/👤.
- Tryck körpedalen framåt. Ju längre framåt, desto snabbare.



### Info

Släpp körpedalen (N-läge) och tryck på kopplingsbromspedalen för att stanna.

## Växelfrikoppling för maskiner med Automatic-drivning

Bild 18a

Spaken sitter på maskinens vänstra sida, mellan fotbrädan och bakhjulet.

**För att skjuta maskinen vid fränslagen motor:**

- Tryck spaken inåt, dra den sedan utåt och sväng bakåt. Spaken har hakat fast före hållaren.

**För körning:**

- För spaken åt vänster och tryck in den.

## Växelfrikoppling för maskiner med hydrostatdrivning

### Maskiner med körspak

Bild 18b

Spaken sitter på maskinens bakvägg.

**För att skjuta maskinen vid fränslagen motor:**

- Dra ut spaken och tryck den åt höger.

**För körning:**

- För spaken åt vänster och tryck in den.

### Maskiner med körpedal

Bild 18c

Spaken sitter på maskinens vänstra sida, mellan fotbrädan och bakhjulet.

**För att skjuta maskinen vid fränslagen motor:**

- Dra ut spaken och tryck den åt höger.

**För körning:**

- För spaken åt vänster och tryck in den.

## Kombiindikering (beroende på modell)

Bild 19

Beroende av utförande kan displayen bestå av följande element:

**Oljetryck (1):**

Stäng genast av motorn och kontrollera oljenivån om denna lampa lyser när motorn är igång.

Uppsök verkstad vid behov.

**Koppling (2):**

Denna indikatorlampa tänds när kopplings-/bromspedalen inte är nedtryckt eller parkeringsbromsen inte är ilagd vid motorstart.

**Klippaggregat (3):**

Denna indikatorlampa tänds när klippaggregatet inte är avstängt vid motorstart.

**Batteriladdning (4):**

Om kontrollampan lyser när motorn är igång laddas batteriet ej tillräckligt.

Uppsök verkstad vid behov.

**Drifttidsräknare (5):**

Visar avverkade driftstimmar när tändningen är tillslagen.

**Amperemeter (6):**

Visar generatorns laddningsström till batteriet.

Lågt motorvarvtal = visaren i mitten

Högt motorvarvtal = visaren till höger (+)



### Tillvalda funktioner:

- Vid inkoppling av tändningen visas batterispänningen under kort tid och därefter visas antalet driftstimmar. Drifttimmarna räknas alltid, utom när tändnyckeln står på "Stopp" eller är utdragen.
- Var 50:e drifttimme (beroende på utförande) visas "CHG/OIL" (dags för oljebyte) under 5 minuter på displayen. Detta meddelande visas under de närmaste 2 drifttimmarna. Intervall för att byta olja, se motorhandboken.

## Säte med ställspak (beroende på modell)

Bild 20



Dra i spaken och ställ in sätet.

## Belysning (beroende på modell)

Bild 22

**Tända strålkastare** = brytare på "ON".

Vissa modeller har ingen ljusbrytare.

Strålkastarna är tända så länge motorn är igång eller tändnyckeln står i läge  (beroende på modell) eller står utanför STOPP-läget/ .**Info**

Strålkastarna kan också blinka till när åk-gräsklipparen stängs av.

## Använda maskinen

Följ även anvisningarna i motorns handbok!

**Fara****Risk för personskador***Personer, särskilt barn, och djur får aldrig uppehålla sig i närheten av maskinen under klippning.**De kan skadas om stenar eller liknande slungas ut.**Barn får inte använda maskinen.**Var särskilt försiktig vid klippning bakåt (maskiner med OCR-omkopplare).**Ingen får vistas i maskinens arbetsområde.**Töm inte gräsuppsamlaren medan klippaggregatet är igång. Vid tömning av gräsuppsamlaren kan du eller andra skadas av material som kastas ut.**Var särskilt försiktig när du öppnar och stänger gräsuppsamlaren – risk för klämskador.**Vid klippning på branta sluttningar kan maskinen välta och du kan komma till skada.**Kör aldrig på tvären på sluttningar utan alltid uppåt och nedåt. Kör bara i sluttningar som lutar max. 20 %.**Vänd inte i sluttningen.**När du klipper fuktigt gräs kan maskinen glida eftersom den får sämre grepp om underlaget och dra med dig i fallet. Klipp endast när gräset är torrt.**Risken för olyckor ökar om du kör för fort.**Håll tillräckligt avstånd vid klippning i gränsområden, t.ex. i närheten av branta sluttningar eller under träd, vid buskar och häckar.**Var särskilt försiktig när du backar.**Kontrollera området där maskinen ska användas och ta bort alla föremål som kan fastna i maskinen och slungas ut ur den.**Om ett främmande föremål (t.ex. en sten) träffas av skärredskapet eller om maskinen börjar vibrera på ett ovanligt sätt: Stäng genast av motorn. Låt en serviceverkstad undersöka maskinen avseende skador innan du använder maskinen igen.**Stå inte framför rotorgräsklipparens gräsutkastöppningar. För aldrig händer eller fötter mot eller under roterande delar.**Stäng av motorn och dra ut tändnyckeln och tändstiftskontakten innan du avlägsnar blockeringar eller åtgärds stopp i utkastkanalen. Använd inte maskinen om det är dåligt väder, exempelvis vid risk för regn eller åska.***Risk för kvävning genom kolmonoxid***Förbränningsmotorn får endast vara igång utomhus.***Explosions- och brandrisk***Bränsle-/bensinångor är explosiva och bränsle är mycket lättantändligt.**Fyll på bränsle före motorstart.**Håll bränsletanken stängd när motorn är igång eller fortfarande varm.**Fyll endast på bränsle när motorn är avstängd och har svalnat. Undvik öppen eld, gnistbildning och rök inte. Maskinen ska tankas utomhus.**Starta inte motorn om bränsle runnit över. Skjut bort maskinen från det bränsleförorenade stället och vänta tills bränsleångorna avdunstat.**För att undvika brandfara ska följande delar hållas fria från gräs och läckande olja: Motor, avgasrör, batteri och bränsletank.***Fara****Risk för personskador på grund av defekt maskin***Maskinen får bara användas när den är i felfritt skick.**Se efter att maskinen är i felfritt skick före varje användning. Kontrollera särskilt att säkerhetsanordningar, klippaggregat med hållare, manöverelement och skruvförband är utan skador och sitter fast ordentligt.**Byt ut defekta delar innan maskinen används.***Fara****Risk för personskador***Inspektioner, kontroller, underhåll och inställningar får aldrig utföras när motorn är igång eller varm.***Användningstider***Följ nationella/kommunala föreskrifter gällande användningstider (kontakta ansvarig myndighet vid behov).*

## Tanka och kontrollera oljenivån

**Info***Motorn har redan fyllts med olja på fabriken – kontrollera och fyll på vid behov.*

- Tanka blyfri bensin (bild 21).
- Fyll inte bränsletanken mer än maximalt 2 cm under påfyllningsrörets underkant.
- Stäng bränsletanken ordentligt.
- Kontrollera oljenivån (bild 21). Den måste ligga mellan "Full/Max."- och "Add/Min."-markeringen (se även motorhandboken).

## Kontrollera däcktrycket



### Info

På grund av produktionsskäl kan däcktrycket vara högre än nödvändigt.

- Kontrollera däcktrycket. Korrigera vid behov (se avsnittet "Underhåll"):
  - fram: 0,8 bar
  - bak: 0,7 bar

## Ställa in förarsätet

- Ställ sätet i önskat läge.
- Beroende på utförande:
- Lossa skruven, ställ in sätet och skruva fast skruven igen (bild 1).

Eller

- Dra i ställspaken, ställ in sätet och släpp ställspaken igen (bild 20).

## Ställa in klippaggregatets hjul (beroende på modell och utförande)

Bild 4c

Klippaggregatets hjul ska i klippaggregatets lägsta läge alltid vara minst 6–12 mm över marken. Klippaggregatets hjul är inte konstruerade för att bära klippaggregatets last. De är endast till för att jämna ut ojämnheter på marken.

Ställ alltid in klippaggregatets hjul jämnt.



### Info

Antalet hjul för klippaggregatet varierar beroende av modell.

## Starta motorn

- Sätt dig i förarsätet.
- Stäng av klippaggregatet: Koppla från PTO (Bild 12) och ställ klippaggregatet uppåt.
- Tryck ner broms- el. kopplings-/bromspedalen (bild 9) helt och håll den nertryckt eller dra åt parkeringsbromsen (bild 13/14).
- Ställ korriktningsspaken/körspaken (bild 10/15) på "N".



### Info

Maskiner med körpedal (gäller maskiner med hydrostatdrivning) står i "N"-läge när körpedalen inte är tryckt (bild 16).

- Ställ gasspaken på .
- Dra ut choken vid kall motor el. ställ gasspaken på (bild 7).
- Vrid tändnyckeln (bild 6) på tills motorn startar (startförsök max. 5 sekunder, vänta 10 sekunder innan du försöker igen). Ställ tändnyckeln på F när motorn är igång.
- Tryck in choken långsamt när motorn är igång (bild 7).
- Ställ tillbaka gasspaken (bild 8) tills motorn går jämnt.

## Stanna motorn

- Ställ gasspaken (bild 8) på mellanläget.
- Låt motorn vara igång ca 20 sekunder.
- Ställ tändnyckeln (bild 6) på .
- Dra ut tändnyckeln.
- Aktivera parkeringsbromsen innan du lämnar maskinen.

## Körning



### Fara

*Abrupt start, plötsligt stopp och körning med för hög hastighet ökar risken för olyckor och kan leda till skador på maskinen. Var särskilt försiktig när du backar. Förarsätet får inte ställas in/justeras under körningen.*



### Observera

#### Maskinskador

*Ändra aldrig körriktning utan att först ha stoppat maskinen.*

## Körning med Hydrostatdrivning

- Starta motorn enligt beskrivningen.
- Lossa parkeringsbromsen.
- Tryck ner körspaken eller körpedalen (beroende på modell) långsamt tills önskad hastighet uppnås.

## Körning med Transmatic-drivning

- Starta motorn enligt beskrivningen.
- Lossa parkeringsbromsen: Tryck ner kopplings-/bromspedalen helt och håll den nertryckt.
- Ställ korriktningsspaken i önskat läge.
- Ställ in hastigheten med spaken.
- Släpp långsamt upp kopplings-/bromspedalen, maskinen kör.

## Körning med Automatic-drivning

- Starta motorn enligt beskrivningen.
- Lossa parkeringsbromsen.
- Tryck ner körpedalen långsamt tills önskad hastighet uppnås.

## Körning med Autodrive-drivning



- Starta motorn enligt beskrivningen.
- Ställ korriktningsspaken i önskat läge.
- Lossa parkeringsbromsen.
- Tryck ner körpedalen långsamt tills önskad hastighet uppnås.

## Stanna maskinen

- Ställ körspaken på "N" el. släpp upp körpedalen (maskiner med hydrostat-/Automatic- och Autodrive-drivning).
- Tryck på bromspedalen el. kopplings-/bromspedalen tills maskinen står stilla.



## Klippning

- Vanlig användning  F (se tändningslåsets bruksanvisning): Stäng av klippaggregatet innan du backar och ställ det uppåt.
- Klippning bakåt  (se tändningslåsets bruksanvisning): Var särskilt försiktig vid klippning bakåt och använd funktionen endast om det är absolut nödvändigt.
- Byt inte körriktning medan maskinen rullar eller kör.

## Maskiner med hydrostatdrivning

- Starta motorn enligt beskrivningen.
- Ställ gasspaken på  för att säkerställa tillräcklig motoreffekt.
- Lossa parkeringsbromsen.
- Starta klippaggregatet.
- Sänk ner klippaggregatet.
- Välj riktning och hastighet för körning framåt med körspaken eller körpedalen (beroende på modell) (genom att trycka långsamt på den).

## Maskiner med Transmatic-drivning

- Starta motorn enligt beskrivningen.
- Ställ gasspaken på  för att säkerställa tillräcklig motoreffekt.
- Lossa parkeringsbromsen: Tryck ner kopplings-/bromspedalen helt och håll den nertryckt.
- Ställ körriktningsspaken på "F"/framåt.
- Ställ in hastigheten med spaken.
- Starta klippaggregatet:
  - Starta PTO.
- Sänk ner klippaggregatet.
- Släpp långsamt upp kopplings-/bromspedalen.

## Maskin med Automatic-drift

- Starta motorn enligt beskrivningen.
- Ställ gasspaken på  för att säkerställa tillräcklig motoreffekt.
- Lossa parkeringsbromsen.
- Starta klippaggregatet.
- Sänk ner klippaggregatet.
- Välj riktning och hastighet för körning framåt med gaspedalen (genom att trycka långsamt på den).

## Maskin med Autodrive-drivning

- Starta motorn enligt beskrivningen.
- Ställ gasspaken på  för att säkerställa tillräcklig motoreffekt.
- Ställ körriktningsspaken på "F"/framåt.
- Lossa parkeringsbromsen.
- Starta klippaggregatet.
- Sänk ner klippaggregatet.
- Tryck ner körpedalen långsamt tills önskad hastighet uppnås.

## Allmänt

Se till att du inte överbelastar maskinen när du ställer in klipphöjden och körhastigheten. Anpassa klipphöjden och körhastigheten beroende på klippmaterialets längd, typ och fuktighet för att utan problem kunna samla upp det med gräsuppsamlaren. Sänk körhastigheten och öka klipphöjden om det blir stopp.

## Stänga av maskinen

- Stanna maskinen.
- Stäng av klippaggregatet.
- Ställ gasspaken på mellanläget.
- Ställ klippaggregatet uppåt.
- Ställ tändnyckeln på  efter 20 sekunder.
- Dra ut tändnyckeln.
- Blockera parkeringsbromsen innan du lämnar maskinen.

## Skjuta på maskiner med Hydrostatdrift

Motorn ska vara avstängd innan maskinen får skjutas.

- Lossa parkeringsbromsen.
- Frikoppla drevet (bild 18b eller 18c, beroende på modell): dra ut spaken och trycka den nedåt. Återställ växelupplåsningsspaken i sitt läge innan motorn startas.

## Skjuta maskiner med Automatic-drift

Motorn ska vara avstängd innan maskinen får skjutas.

- Lossa parkeringsbromsen.
- Frikoppla drevet (bild 18a): Tryck spaken inåt, dra den sedan utåt och sväng bakåt. Spaken har hakat fast före hållaren.

Återställ växelupplåsningsspaken i sitt läge innan motorn startas.

## Skjuta maskin med Transmatic- och Autodrive-drivning

Motorn ska vara avstängd innan maskinen får skjutas.

- Lossa parkeringsbromsen.
- Ställ körriktningsspaken på "N"/tomgång.

## Mulchning

Vissa maskinen kan även användas för mulchning tillsammans med rätt tillbehör. Fråga din återförsäljare om vilket tillbehör som behövs.

## Tömma gräsuppsamlaren (beroende på modell)

Se den separata bruksanvisningen "Gräsuppsamlare".

## Tips för gräsmattans skötsel

Några tips för att hålla gräsmattan frisk och få den att växa jämnt.

### Klippning

En gräsmatta består av olika grässorter. Om du klipper gräset ofta förstärks gräs med kraftigt rottningsförmåga och bildar en fast grästorv. Om du klipper sällan gynnas tillväxt av långa grässorter och andra vilda örter (t.ex. klöver, tusensköna).

Gräsmattans normalhöjd är ca 4–5 cm. Klipp endast 1/3 av den sammanlagda höjden, alltså vid 7–8 cm längd till normalhöjd.

Klipp gräsmattan helst inte kortare än 4 cm, eftersom den då kan ta skada vid torka. Om gräset har blivit högt (t.ex. efter semestern) klipper du ner det till normalhöjden i etapper.

### Mulchning (med tillbehör)

Gräset skärs gräset i små bitar (ca 1 cm) under klippningen och får ligga kvar på gräsmattan.

På så sätt stannar många näringsämnen kvar i gräsmattan.

För bästa resultat ska gräsmattan alltid hållas kort, se även avsnittet "Klippa".

Följ anvisningarna nedan vid mulchning:

- Klipp inte vått gräs.
- Klipp aldrig mer än max. 2 cm av gräsets totalhöjd.
- Kör långsamt.
- Kör med maximalt motorvarvtal.
- Rengör klippaggregatet regelbundet.

### Transport

Kör endast korta sträckor med maskinen för att byta användningsområde. Använd ett transportfordon om maskinen ska transporteras längre sträckor.

Information: Maskinen är inte godkänd för körning på allmän väg.

#### Korta sträckor



#### Fara

Föremål kan gripas och slungas iväg av det roterande klippaggregatet och orsaka skada.

- Stäng av klippaggregatet innan du kör maskinen.

#### Långa sträckor



#### Observera transportskadorna

Använda transportmedel (t.ex. transportfordon, lastramp och liknande) ska användas enligt sin avsedda användning (se deras bruksanvisningar). Maskinen måste vara säkrad så att den inte kan glida under transporten.

### Miljöfara genom utläckande bränsle

Transportera inte maskinen i lutat läge.

- Kör fram transportfordonet.
- Montera en lastramp på transportfordonet.
- Skjut maskinen upp på lastflaket för hand när den är i tomgång (frikoppla drevet på maskinen med hydrostat- eller Automatic-driving).
- Dra åt parkeringsbromsen.
- Säkra maskinen så att den inte kan glida.

### Rengöring/underhåll



#### Fara

**Risk för personskador på grund av oavsiktlig motorstart.**

Se till att skydda dig mot skador. Före alla arbeten på denna maskin:

- Stäng av motorn,
- dra ut tändnyckeln,
- dra åt parkeringsbromsen,
- vänta tills alla rörliga delar står stilla, motorn måste ha svalnat,
- dra av tändstiftskontakten på motorn för att förhindra att motorn startar oavsiktligt.

### Rengöring



#### Observera

Använd inte högtryckstvätt för rengöring.

### Rengöra maskinen

- Rengör om möjligt direkt efter klippningen.
- Ställ maskinen på ett fast och jämnt underlag.
- Ställ korriktningsspaken på "F" eller "R" (gäller inte alla modeller).
- Dra åt parkeringsbromsen.



#### Info

Risken för rost och korrosion är särskilt hög om du använder maskinen på vintern. Rengör maskinen noga efter varje användning.

### Rengöra klippaggregatet



#### Fara

**Risk för personskador på grund av vassa knivar**

Använd arbetshandskar.

Om maskinen har flera skärredskap kan övriga klippaggregat börja rotera när ett skärredskap förflyttas. Var försiktig när du rengör skärredskap.



#### Observera motorskadorna

Luta inte maskinen mer än 30°. Bränsle kan komma in i förbränningskammaren och skada motorn.

- Ställ klippaggregatet uppåt så långt det går.
- Rengör klipputrymmet med en borste eller en duk.

## Klippaggregat med rengöringsmunstycke (tillval)

Bild 24

Ställ maskinen på en plan yta fri från skräp, stenar och liknande och dra åt parkeringsbromsen.

1. Montera en vattenslang med vanlig snabbkoppling på rengöringsmunstycket. Öppna vattnet.
  2. Starta motorn.
  3. Sänk klippaggregatet och låt det vara igång några minuter.
  4. Stäng av klippaggregatet och motorn.
  5. Ta av vattenslangen.
- Upprepa steg 1–5 vid den andra rengöringsdysan (om sådan finns).

Efter rengöringen (steg 1–5):

- Ställ klippaggregatet uppåt.
- Starta motorn och låt klippaggregatet vara igång i några minuter så att klippaggregatet torkar.

## Rengöring av gräsupsamlaren



### Info

Se den separata bruksanvisningen "Gräsupsamlare".

- Ta av och töm gräsupsamlaren.
- Gräsupsamlaren kan rengöras med en kraftig vattenstråle (trädgårdsslang).
- Låt torka ordentligt innan du använder den nästa gång.

## Underhåll

Följ underhållsföreskrifterna i motorhandboken. Låt en fackverkstad kontrollera och underhålla maskinen när säsongen är över.



### Observera

#### Motorolja är miljöfarlig

Efter ett oljebyte ska du lämna in gammal olja till en insamlingsställe för spilloja eller ett avfallshanteringsföretag.

#### Miljöfara genom batterier

Gamla batterier får inte kastas bland hushållssoporna. Gamla batterier ska lämnas in till din återförsäljare eller till ett avfallshanteringsföretag. Ta ut batteriet innan maskinen ska skrotas.

## Användning av starthjälpkabel



### Fara

Överkoppla aldrig ett defekt eller fruset batteri med en starthjälpkabel.

Se till att kabelklämmorna inte vidrör maskinen och att tändningen är frånkopplad.

- Koppla den röda starthjälpkabeln till det urladdade batteriets och hjälpbatteriets pluspoler (+).
- Koppla först den svarta startkabeln till hjälpbatteriets minuspol (-). Anslut den andra klämman till ramen på fordonets motorblock med det urladdade batteriet (så långt bort från batteriet som möjligt).



### Info

Om hjälpbatteriet är monterat i ett fordon får detta fordon inte startas under starthjälpprocessen.

- Starta åkgräsklipparen med det urladdade batteriet och lägg i parkeringsbromsen.
- Lossa startkablarna i omvänd ordning.

## Däcktryck



### Observera

Överskrid aldrig maximalt tillåtet däcktryck (se däckets sida). Stå inte framför eller lutad över däckerna när du pumpar dem.

Rekommenderat däcktryck:

- fram: 0,8 bar
- bak: 0,7 bar

Om däcktrycket är för högt minskar däckens livslängd. Kontrollera däcktrycket varje gång innan du börjar köra.

## Efter 5 driftstimmar

- Första motoroljebyte. Övriga intervall, se motorhandboken. Använd en oljeränna eller Quick-tömning (bild 23) (tillval) för att tömma ut oljan.
- Låt en fackverkstad kontrollera att motorns monteringskruvar sitter fast ordentligt (åtdragningsmoment 37–50 Nm).
- Låt en fackverkstad kontrollera att knivens monteringskruvar sitter fast ordentligt (åtdragningsmoment 95–122 Nm).
- Kontrollera att bränslesystemet (tank, ledningar o.s.v.) är tätt.

## Efter 10 driftstimmar

- Rengör batteripolerna och batteriklämmorna.
- Smörj maskinen i smörjnipplarna/vid smörjpunkterna (t.ex. hjullager, klippaggregatets hjul, spännrullar, knivaxlar, o.s.v.) med fett av typen 251H EP.



### Info

Lämna in maskinen på en fackverkstad för smörjningen.

- Smörj alla vrid- och lagerställen (manöverspak, klippaggregatets höjdinställning, kopplings-/bromspedal, ...) med några droppar lättolja.
- Kontrollera om kniven är sliten och lämna in så fall in den på en fackverkstad för slipning eller byte.
- Kontrollera klippaggregatshjulens skick och klipp-höjdinställningens funktion.

## Var 50:e driftstimme

- Låt en fackverkstad avlägsna gräsrester från drivväxeln.
- Låt en fackverkstad kontrollera att motorns monteringskruvar sitter fast ordentligt (åtdragningsmoment 37–50 Nm).
- Låt en fackverkstad kontrollera att knivens monteringskruvar sitter fast ordentligt (åtdragningsmoment 95–122 Nm).
- Kontrollera att bränslesystemet (tank, ledningar o.s.v.) är tätt.
- Låt en fackverkstad kontrollera om drivkilremmen, knivaxlarna och spännrullarna är slitna eller skadade.
- Låt en fackverkstad kontrollera att alla bultar, skruvar, fästelement o.s.v. är fullständiga, i gott skick och hållfasta.

## Vid behov

### Ladda batteriet

Om maskinen inte ska användas under en längre tid tar du ut batteriet ur maskinen.

Ladda batteriet var sjätte till åttonde vecka samt före användning efter förvaring.

Kontrollera batterispänningen med en voltmeter. Om spänningen är 12,4 volt (DC) eller lägre ska batteriet laddas med en 12-volts batteriladdare.

- Blysyrbatterier: Maximal laddningsström 4 ampere
- AGM-batterier: Maximal laddningsström 1,1 ampere



### Info

Använd helst en helautomatisk laddare och följ anvisningarna om laddningstider i laddarens bruksanvisning.

### Byta säkringar

- Defekta säkringar måste ersättas av säkringar med samma styrka.

### En gång per säsong

- Smörj alla vrid- och lagerställen (manöverspak, klippaggregatets höjdinställning, kopplings-/bromspedal, ...) med några droppar lättolja.
- Rengör tändstiften och ställ in elektroavståndet eller byt tändstift, se motorhandboken.
- Låt en fackverkstad smörja bakaxeln med ett (vattenavvisande) specialfett.
- Låt en fackverkstad slipa eller byta kniven.
- Låt en fackverkstad kontrollera maskinens funktion och säkerhet.

## Avställning



### Observera

#### Materialskador på maskinen

Maskinen med avsvälvd motor ska förvaras i rena och torra utrymmen.

Vd längre förvaring, t.ex. under vintern, ska maskinen alltid skyddas mot rost.

Efter säsongen, eller om maskinen inte ska användas i över en månad:

- Rengör maskinen och gräsuppsamlaren.
- Torka av alla metalldelar med en inoljad lapp eller spreja dem med olja för att skydda dem mot rost.
- Ladda batteriet med en laddare.
- Om maskinen inte används på vintern ska batteriet tas ut, laddas och sedan förvaras torrt och kallt (skyddat mot frost). Ladda det var 4–6 vecka samt innan det monteras igen.
- Tappa av bränslet (måste göras utomhus) och hantera motorn enligt motorhandbokens beskrivning.
- Fyll däckerna enligt angivelserna på däckens utsida. Däck utan angivelser på utsidan ska fyllas med ett tryck på 0,9 bar.
- Förvara maskinen i ett rent och torrt utrymme.

## Garanti

För varje land gäller de garantibestämmelser som överlämnas av vårt företag eller av importören.

Eventuella störningar på maskinen repareras kostnadsfritt under garantitiden om orsaken är material- eller tillverkningsfel.

Kontakta din återförsäljare eller närmast liggande filial om du behöver utnyttja garantin.

## Information om motorn

Motortillverkaren är ansvarig för alla motorrelevanta problem när det gäller effekt, effektmätning, tekniska data, garanti och service. Närmare information om detta finns i motortillverkarens medlevererade separata ägar-/användarhandbok.

## Hjälp vid störningar



### Fara

#### Risk för personskador på grund av oavsiktlig motorstart.

Se till att skydda dig mot skador. Före alla arbeten på denna maskin

- Stäng av motorn,
- dra ut tändnyckeln,
- dra åt parkeringsbromsen.
- Vänta tills alla rörliga delar står stilla, motorn måste ha svalnat.
- Dra ut tändstiftskontakten så att motorn inte kan startas oavsiktligt.

Störningar under drift har ofta enkla orsaker som du bör känna till och delvis kan åtgärda själv. Om du är osäker ska du kontakta din fackverkstad som gärna hjälper dig.

Problem	Möjlig(a) orsak(er)	Åtgärd
Startmotorn roterar inte.	Säkerhetsspärren har löst ut.	Sätt dig i förarsätet för att starta, tryck ner bromspedalen helt el. lägg i parkeringsbromsen. Stäng av klippaggregatet på maskiner med PTO- omkopplare eller -spak. Montera gräsuppsamlare eller deflektor på maskiner med maskiner med utkast bak.
	Batteriet är inte korrekt anslutet.	Anslut den röda kabeln till batteriets (+)-pol och den svarta kabeln till batteriets (-)-pol.
	Tomt eller svagt batteri.	Ladda batteriet.
	Säkring har löst ut.	Byt säkringen. Sök efter orsaken (oftast kortslutning) om säkringen löser ut igen.
	Lös jordkabel mellan motorn och ramen.	Anslut jordkabeln.
Startmotorn roterar, men motorn startar inte.	Choken och gasspaken står i fel läge.	Dra ut choken. Ställ gasspaken på  .
	Förgasaren får inget bränsle, bränsletanken är tom.	Fyll på bränsle.
	Defekt eller smutsigt tändstift.	Kontrollera tändstiften, se motorhandboken.
	Ingen tändgnista.	Låt en fackverkstad kontrollera tändningen.
Motorn ryker.	För mycket motorolja i motorn.	Stäng omedelbart av maskinen. Kontrollera oljenivån.
	Motorn är defekt.	Stäng omedelbart av maskinen. Låt en fackverkstad kontrollera motorn.
Kraftiga vibrationer.	Skadad knivaxel eller defekt klippkniv.	Stäng omedelbart av maskinen. Byt defekta delar på en fackverkstad.
Klippaggregatet kastar inte ut gräs eller klipper ojämnt.	Lågt motorvarvtal.	Gasa.
	För hög körhastighet.	Ställ in en lägre körhastighet.
	Klippkniven är slö.	Låt en fackverkstad slipa eller byta kniven.
Motorn är igång, men klippaggregatet klipper inte.	Kilremsbrott.	Låt en fackverkstad byta kilremmen.

## Indholdsfortegnelse

For din sikkerhed .....	114
Montage.....	117
Betjenings- og visningselementer.....	118
Betjening.....	121
Tips til pleje af græsplænen .....	124
Transport .....	124
Rengøring/vedligeholdelse .....	124
Nedlukning.....	126
Garanti.....	126
Information om motoren .....	126
Afhjælpning af fejl.....	127

## Oplysninger om typeskilt

Disse angivelser er meget vigtige for en senere identifikation ved bestilling af reservedele og for kundeservicen. Typeskiltet befinder sig under førersædet. Notér alle oplysninger fra din maskines typeskilt i nedenstående felt.

Disse og andre oplysninger vedrørende maskinen findes i den særskilte CE-overensstemmelseserklæring, der er en bestanddel af denne brugervejledning.

## Identifikation af modelnummer

Det femte ciffer i modelnummeret angiver serien. Eksempel: Modelnummer: 13BT793G678 = 700-serien.

## Illustrationer



Fold billedsiderne forrest i betjeningsvejledningen ud. I denne brugervejledning er forskellige modeller beskrevet.

Den grafiske fremstilling kan i detaljer afvige fra den købte maskine.

## For din sikkerhed

### Korrekt brug af maskinen

Denne maskine er beregnet til brug

- som plænetraktor til græsslåning af græsarealer i privat- og fritidshaver,
- med tilbehør som udtrykkeligt er godkendt til denne plænetraktor.
- i henhold til beskrivelserne og sikkerhedshenvisningerne i denne brugervejledning

Enhver anden brug er ikke-forskriftsmæssig. En ikke-forskriftsmæssig brug medfører, at garantien bortfalder, og at producenten fraskriver sig ethvert ansvar. Brugeren hæfter for alle skader på tredjemand og dennes ejendom.

Egenmægtige ændringer på anordningen udelukker fabrikantens ansvar for deraf resulterende skader. Denne maskine er ikke godkendt til drift på offentlige veje eller transport af personer.

### Generelle sikkerhedshenvisninger

Gennemlæs denne brugervejledning omhyggeligt og følg den.

Informér andre brugere om korrekt anvendelse. Maskinen må kun benyttes i den af fabrikanten foreskrevne og leverede tekniske tilstand.

Opbevar denne brugervejledning omhyggeligt, og sørg for at den altid er lige ved hånden ved enhver anvendelse af maskinen. Overdrag brugervejledningen sammen med maskinen i forbindelse med et ejerskift.

Reservedele og tilbehør skal opfylde de af producenten fastlagte krav.

Der må derfor kun anvendes originale reservedele og originalt tilbehør eller de af producenten godkendte reservedele og tilbehørsdele. Få udelukkende reparationer udført på et specialværksted.

### Før arbejde med maskinen

I tilfælde af træthed og sygdom må maskinen ikke bruges. Personer, der benytter maskinen, må ikke være påvirket af rusmidler (f.eks. alkohol, stoffer eller medikamenter). Personer under 16 år må ikke betjene maskinen eller udføre andre former for arbejde på den som f.eks. vedligeholdelse, rengøring, justering af maskinen – lokale bestemmelser kan fastlægge brugerens mindstealder.

Denne maskine er ikke beregnet til at blive brugt af personer (inkl. børn) med indskrænkede fysiske, sensoriske eller mentale eller som ikke har erfaring og/eller viden, hvis de da ikke holdes under opsyn af en person, der er ansvarlig for deres sikkerhed, eller som giver dem instruktioner om, hvordan maskinen skal bruges.

Der skal føres tilsyn med børn for at sikre, at de ikke leger med maskinen.

Gør dig fortrolig med alle anordninger og betjenings-elementer samt deres funktioner, inden arbejdet påbegyndes.



Opbevar kun brændstof i dertil godkendte beholdere og aldrig i nærheden af varmekilder (f.eks. ovne eller varmtvandsbeholdere).

Udskift udstødningsrør, brændstofftank eller tankdæksel, hvis disse dele er beskadiget.

Anhængere eller tilsluttede maskiner skal tilkobles forskriftsmæssigt. Påbygningsenheder, anhængere, balastvægte samt fyldte græsfangeanordninger har indflydelse på kørselsadfærden, især på styre-, bremse, og vippeadfærden.

### Under arbejde med maskinen

Ved arbejde med eller på maskinen skal der bæres passende arbejdsbeklædning (f.eks. sikkerhedssko, lange bukser, stramtsiddende tøj, beskyttelsesbriller og høreværn).

Arbejder uden høreværn kan medføre høretab. Benyt kun maskinen, når den er i teknisk fejlfri stand. De forudindstillede motorindstillinger må aldrig ændres.

Påfyld aldrig brændstof, mens motoren kører eller er varm. Optank kun maskinen udendørs. Undgå åben ild, gnistdannelse og rygning. Forvis dig om, at der ikke opholder sig personer, især børn, eller dyr i arbejdsområdet.

Undersøg det terræn, som maskinen skal anvendes på og fjern alle genstande, som kan blive opfanget og slynget ud. På denne måde kan du undgå at udsætte personer for fare og beskadige maskinen. Slå ikke græs på skråninger med en hældning på mere end 20 %. Arbejdet på skråninger er farligt; maskinen kan vippe eller skride.

På skråninger skal der altid startes og bremses så blødt som muligt; ved nedadkørsel skal der køres langsomt med motoren indkoblet. Kør aldrig på tværs af skrånningen, men kun opad og nedad. Arbejd kun med maskinen i dagslys eller ved tilstrækkelig kunstig belysning.

Maskinen er ikke godkendt til transport af personer. Medtag aldrig passagerer. Kør aldrig med åben motorhjelme.

### Før alle arbejder på maskinen

Beskyt dig selv mod kvæstelser. Før alle arbejder på denne maskine:

- Stands motoren.
- Træk tændingsnøglen ud.
- Aktivér parkeringsbremsen.
- Vent til alle bevægelige dele står helt stille og motoren er afkølet.
- Træk tændrørshætten på motoren af, så en utilsigtet start af motoren ikke er mulig.

### Efter arbejde med maskinen

Forlad først maskinen, når motoren er slukket, parkeringsbremsen aktiveret og tændingsnøglen trukket ud.

## Sikkerhedsanordninger

Sikkerhedsanordninger har til formål at beskytte dig og skal altid være fuldt funktionsdygtige. Du må ikke foretage ændringer på sikkerhedsanordningerne eller omgå deres funktion. Sikkerhedsanordningerne er:

### Udkastklap/lukkeklap/græsfang

Udkastklappen (Fig. 4a/b eller Fig. 25)/lukkeklappen (Fig. 25)/græsfanget beskytter dig mod skader forårsaget af skæreknivene eller udslyngede genstande. Maskinen må kun benyttes med monteret udkastklap/lukkeklap/græsfang.

### Sikkerhedsspærresystem

Som følge af sikkerhedsspærresystemet kan motoren kun startes, når

- føreren har taget plads på sædet,
- bremsepedalen er trådt i bund eller parkeringsbremsen er i parkeringsstilling,
- kørselsretningshåndtaget eller kørepedalen står på „N”,
- skæreværket er slået fra dvs.: PTO-kontakten eller PTO-håndtaget står i position "0/Fra/Off" (PTO = power take-off = kraftudtag).

Sikkerhedsspærresystemet slukker automatisk for motoren, så snart brugeren forlader sædet uden først at have aktiveret parkeringsbremsen eller frakoblet skæreværket. Sikkerhedsspærresystemet forhindrer ved maskiner med bagudkast slåning uden monteret deflektor/græsfang (automatisk frakobling af motor eller skæreværk).

På maskiner uden OCR-funktion eller ved deaktiveret OCR-funktion forhindrer sikkerhedsspærresystemet baglænskørsel med indkoblet skæreværk (automatisk frakobling af motor eller skæreværk). Derfor skal skæreværket frakobles inden baglænskørsel ved maskiner med PTO, afhængigt af model med PTO-kontakten eller på PTO-håndtaget.

## Symboler på maskinen

Maskinen er forsynet med forskellige symboler i form af etiketter. Symbolerne har følgende betydning:



OBS! Læs brugsanvisningen, inden maskinen tages i brug!



Hold tredjeparter væk fra fareområdet!



Kvæstelsesfare som følge af roterende knive eller dele. Stik ikke hænder og fødder ind i åbninger, mens maskinen kører.



Kvæstelsesfare som følge af roterende knive eller dele.



Fare for kvæstelser forårsaget af ud-slynget græs eller faste genstande.



Arbejde på stejle skråninger kan være farligt.



Træk tændrørshætten af før der arbejdes på skæreværktøjerne! Hold fingre og fødder væk fra skæreværktøjerne! Før justering eller rengøring af maskinen eller før kontrol af maskinen, skal den slukkes og tændrørshætten trækkes af.



OBS! Eksplosionsfare



Batterisyre/ætsningsfare



Bær beskyttelsesbriller.



Ild, gnister, åben ild og rygning forbudt.

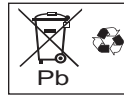

Brugte batterier må ikke bortskaffes sammen med husholdningsaffaldet.



Før alle arbejder på maskinen skal tændrørshætten trækkes af og anvisningerne i denne vejledning overholdes.



Tråd aldrig på skæreværket ved op- og nedstigning.



Advarsel mod varm overflade!

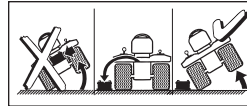

Fjern batteriet, inden maskinen vippes.

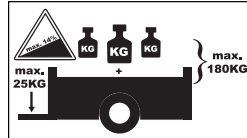

Ved anhængerdrift må følgende maksimalværdier ikke overskrides:

Maks. hældning 14 %

Maks. støttelast på anhængerkoblingen 25 kg

Maks. anhængerlast (anhænger og last) 180 kg



Maskinen må kun bruges med monteret udkastningsklap eller biikliplukkedel.

Hold altid disse symboler på maskinen i læsbar tilstand.

Udskift beskadigede eller ikke mere læsbare symboler.

## Symboler i denne vejledning

I denne vejledning anvendes følgende symboler:



### Fare

*Du gøres opmærksom på farer, der hænger sammen med den beskrevne aktivitet, og som udgør en fare for personer.*



### OBS

*Du gøres opmærksom på farer, der står i sammenhæng med den beskrevne aktivitet, og hvor der kan opstå materielle skader.*



### Henvisning

Kendetegner vigtige oplysninger og anvendelsestip.

## Positionsangivelser

Ved angivelse af positioner på maskinen (f.eks. venstre, højre) går man ud fra den synsvinkel, som brugeren har fra førersædet i maskinens arbejdsretning.

## Bortskaffelsesanvisninger

Eventuelle emballagerester, gammelt udstyr mv. skal bortskaffes i henhold til de lokale forskrifter.

## Montage

### Montage af sæde

#### Sæde uden justeringshåndtag

Fig. 1

#### Sæde med justeringshåndtag

Fig. 2

### Montage af rat

Fig. 3

- Sæt rattet (1) på ratakslen (2).
- Læg underlagsskiver (3) på og sikre ratet med skruen (4).



### Henvisning

Læg underlagsskiven (3) på med den hvælvede side opad.

- Indsæt afdækningskappen (5, afhængigt af model).

## Montage af udkastklap

(Maskine med sideudkast - afhængigt af model)  
Fig. 4a

- Fjern tændingsnøglen, der er fastgjort med en kabelbinder til beslaget på skæreværkets udkaståbning (afhængigt af model).
- Fjern skruen og møtrikken på skæreværkets udkaståbning.
- Sæt udkastklappen på skæreværket, således at låserne på udkastklappen sidder i udsparingerne på skæreværket.
- Skyd udkastklappen helt bagud i retning mod traktorens bagende.
- Fastgør udkastklappen med skruen og møtrikken på skæreværkets udkaståbning.

## Fjernelse af transportsikring på udkastklap

(Maskine med sideudkast - afhængigt af model)  
Fig. 4b

- Fjern tændingsnøglen, der er fastgjort med en kabelbinder til beslaget på skæreværkets udkaståbning (afhængigt af model).
- Fjern låsepladen eller kabelbinderen (afhængigt af model). Udkastklappen lukker automatisk.

## Montage af skæreværkshjul

(afhængigt af model og udførelse)

Fig. 4c

- Fastgør skæreværkshjulene med de eksisterende skruer og møtrikker.



### Henvisning

Skæreværkshjulenes antal og form kan variere. Yderligere anvisninger vedrørende indstilling af skæreværkshjul kan findes i afsnittet „Indstilling af skæreværkshjul“.

## Ombygning til 92 cm skæreværk med sideudkast til udkast med udkastklap (tilvalg)

Fig. 25

Dækket på 92 cm er som standard konstrueret som et bioklipdæk og har i stedet for udkastklap en lukkeklap på skæreværkets udkaståbning.

Ombygning til sideudkast:

1. Fjern vingemøtrikken.
2. Tryk sikringslasken til venstre og hold den.
3. Løft lukkeklappen op.
4. Hægt udkastklappen på skæreværket med trådbøjlen i holdelasken.
5. Udkastklappen trykkes med åbningen over gevindboltene.
6. Lukkeklappen sænkes.
7. Udkastklappen sikres på skæreværket med vingemøtrikken.

Ombygning til bioklip:

- Udkastklappen fjernes i omvendt rækkefølge og sikres på skæreværket med vingemøtrikken.

## Fjernelse af bioklipprop/-kile fra skæreværk

(Maskine med sideudkast - afhængigt af model)  
Af transportmæssige årsager kan det – afhængigt af model og version – forekomme, at der befinder sig en valgfri bioklipprop/-kile i skæreværkets udståbning. Denne skal fjernes fra udkastskakten før skæreværket tages i brug til konventionel klipning (sideudkast af afklippet) eller ved drift af maskinen med en eventuel valgfri græsopsamlingsanordning.

## Montage af græsfang (afhængigt af model)

- Se den særskilte brugervejledning for „græsfang“.

## Ibrugtagning af batteri

Fig. 5



### **Fare** **Forgiftnings- og kvæstelsesfare som følge af batterisyre**

Bær beskyttelsesbriller og beskyttelseshandsker. Undgå hudkontakt med batterisyre.

Hvis du får sprøjtet batterisyre i ansigtet eller øjnene, skal du straks vaske grundigt med koldt vand og søge læge.

Hvis batterisyre ved et uheld indtages, skal du drikke masser af vand og straks søge læge. Opbevar batterier uden for børns rækkevidde. Vip aldrig batteriet, da batterisyre derved kan løbe ud.



### **OBS** **Brandfare, eksplosion og korrosion på grund af batterisyre og gasser fra batterisyre**

Rengør straks maskindele, hvorpå der er sprøjtet batterisyre. Batterisyre virker korroderende. Rygning er forbudt. Hold brændende og varme genstande på afstand. Oplad kun batterier i godt ventilerede og tørre rum. Kortslutning i forbindelse med udførelse af arbejder på batteriet er mulige. Værktøjer eller metalgenstande må ikke lægges på batteriet.



### **OBS** **Vær opmærksom på monteringsrækkefølgen ved afmontering og montering af batteriklemmerne. Tag kun batteriet i brug med monteret batteripolafdækning (afhængigt af udførelsen som afdækningsklap på pluspolen eller som komplet batteriafdækning).**

Installation:

- Fastklem først det røde kabel (+/pluspol), derefter det sorte kabel (-/minuspol).
- Montér batteripolafdækningen.

Afmontering:

- Montér batteripolafdækningen.
- Frakobl først det sorte kabel (-/minuspol), derefter det røde kabel (+/pluspol).



### **Henvisning**

Batteriet befinder sig under førersædet.

Batteriet er fyldt op med batterisyre og forseglet fra fabrikken. Men selv et „vedligeholdelsesfrit“ batteri kræver vedligeholdelse for at sikre en bestemt levetid.

- Hold batteriet rent.
- Undgå at vippe batteriet. Der løber også elektrolytvæske ud af et „forseglet“ batteri, hvis det vippes.
- Oplad batteriet før den første ibrugtagning med en 12 V batterioplader.
  - Blybatteri: Maksimal ladestrøm 4 ampere i 1-2 timer
  - AGM-batteri: Maksimal ladestrøm 1,1 ampere i 12-14 timer.
- Efter opladning trækkes først opladerens netstik ud, derefter frakobles batteriet (se også opladerens brugervejledning).



### **Henvisning**

Følg henvisningerne i betjeningsvejledningen til opladeren

## Betjenings- og visningselementer





### **OBS**

#### **Skader må maskinen**

Her gives en forudgående beskrivelse af betjenings- og visningselementerne. Udfør endnu ingen funktioner!

## Tændingslås (afhængigt af model)

Fig. 6a

Start: Drej  nøglen mod højre indtil motoren kører og slip den derefter. Nøglen står på .

Stop: Drej nøglen mod venstre til .





### **Henvisning**

Før en tændingslås med lygstilling  bliver lygterne tændt, når tændingsnøglen efter start af motoren stilles tilbage til denne stilling.

## Tændingslås med OCR-funktion (alt efter model)

Fig. 6b

Denne tændingslås er udstyret med en OCR-funktion (= brugerstyret græsklipning ved bagudkørsel).

Start: Drej  nøglen mod højre indtil motoren kører og slip den derefter. Nøglen står på  F (normalstilling) og tillader klipning ved fremadkørsel.

OCR-stilling: Drej nøglen mod venstre fra normalstilling til stilling for klipning ved baglænskørsel  og tryk på kontakten (1). Kontrollampen (2) lyser og informerer brugeren om, at maskinen nu kan klippe både ved baglæns- og forlænskørsel.

Stop: Drej nøglen mod venstre til .



### Henvisning

Brug kun OCR-funktionen, når den er absolut nødvendig, og arbejd ellers i normalstilling. OCR-funktionen kobles automatisk fra, så snart nøglen drejes til normalstilling, eller motoren slukkes (stopstilling eller hvis sikkerhedsspærresystemet slår motoren fra).

## Choker (afhængigt af model)

Fig. 7

Træk chokeren ud, hvis motoren er kold (Fig. 7a) eller stil gashåndtaget i position  (Fig. 7b).

## Gashåndtag

Fig. 8

Trinløs indstilling af motoromdrejningstal.

Højt motoromdrejningstal = 

Lavt motoromdrejningstal = 

## Koblings-/bremsepedal (kun modeller med transmatic- og autodrive-drev)

Fig. 9

**Koble ud** = træd pedalen halvt i bund

**Bremse** = træd pedalen helt i bund



### Henvisning

Bruges også til aktivering/deaktivering af parkeringsbremsen.

## Bremsepedal

Fig. 9

**Bremse** = træd på pedalen



### Henvisning

Bruges også til aktivering/deaktivering af parkeringsbremsen.

## Kørselsretningshåndtag (kun modeller med transmatic- og autodrive-drev)

Fig. 10

Der må kun foretages indstillinger, når traktoren står stille.

Træd hertil koblingsbremsepedalen helt i bund og hold den nede.

**Forlæns** = håndtaget på „F/ “

**Tomgang** = håndtaget på „N“

**Baglæns** = håndtaget på „R/ “

Maskinen skal være bragt til standsning før enhver ændring af kørselsretningen.

## Indstillingshåndtag for klippehøjde

Fig. 11

**Største snithøjde** – skæreværk oppe = håndtag på „5 (H)“.

**Mindste snithøjde** – skæreværk nede = håndtag på „1 (L)“.

## PTO-håndtag

Fig. 12

Med PTO-håndtag ind- og udkobles skæreværket mekanisk.

**Sluk skæreværk 0** / 

= træk håndtaget tilbage til anslag.

**Tænd skæreværk I** / 

= tryk håndtaget langsomt fremad til anslag

## Parkeringsbremse til maskiner med hydrostatdrev/automatic- og autodrive-drev

Fig. 13

**Aktivering af parkeringsbremse:** Træd bremsepedalen/koblingsbremsepedalen helt i bund og stil håndtaget på „0“.

**Løsning af parkeringsbremse:** Træd bremsepedalen/koblingsbremsepedalen helt i bund og stil håndtaget på „0“.

## Håndtag til hastighedstrin/parkeringsbremse til maskiner med transmatic-drev

Fig. 14

**Lav hastighed** = håndtag på „1“.

**Høj hastighed** = håndtag på „6“ eller „7“ (option).

**Øg hastighed** = indstilling af køretrin uden betjening af koblings-/bremsepedalen.

**Sænk hastighed** = indstilling af køretrin med betjening af koblings-/bremsepedalen (trædes halvt ned)..



**Aktivering af parkeringsbremse:** Træd koblings-/bremsepedalen helt i bund, skub hastighedshåndtag på .

**Løsning af parkeringsbremse:** Træd koblings-/bremsepedalen helt i bund, skub håndtaget på et hastighedstrin.

## Kørehåndtag til maskiner med hydrostatdrev (afhængigt af model)

Fig. 15

Med kørehåndtaget kan hastigheden indstilles trinløst, og der kan skiftes kørselsretning:

**Forlæns:** Hurtig forlænskørsel = håndtag på „F/”   
Maksimal slåhastighed = håndtag på „<sup>CUTTING</sup> / <sup>SPEED</sup> / ”.

**Stop:** For stands og ved retningsændring = håndtag på „N”

**Baglæns:** Baglænskørsel = håndtag på „R/” 



### Henvisning

- Jo længere håndtaget trykkes i retning „R” eller „F”, desto hurtigere kører maskinen.
- Når du har betjent og sluppet bremsepedalen igen, bevæger kørehåndtaget sig i retning af „N”-stillingen og reducerer dermed starthastigheden.

## Kørepedal til maskiner med hydrostatdrev (afhængigt af model)/automatic-drev

Fig. 16

Med kørehåndtaget kan hastigheden indstilles trinløst, og der kan skiftes kørselsretning:

**Forlæns** = tryk kørepedalen frem (i kørselsretningen ); jo længere frem, desto hurtigere.

**Stop** (for stands og ved retningsændring) = slip kørepedal (N-stilling).

**Baglæns** tryk kørepedalen tilbage (imod kørselsretningen ); jo længere tilbage, desto hurtigere.





### Henvisning

Hvis parkeringsbremsen er aktiveret, kan kørepedalen ikke betjenes.

## Kørepedal til maskiner med autodrive-drev (afhængigt af model)

Fig. 17

Med kørehåndtaget kan hastigheden indstilles trinløst:

- Stil kørselsretningshåndtaget på F = forlæns/  eller R = baglæns/ .
- Tryk kørepedalen fremad; jo længere frem, desto hurtigere.



### Henvisning

For at stoppe skal du slippe kørepedalen (N-stilling) og aktivere koblingsbremsepedalen.

## Gearoplåsning på maskiner med automatic-drev

Fig. 18a

Håndtaget befinder sig på venstre side af maskinen, mellem trinbræt og baghjul.

### Til skubning af maskinen ved standset motor:

- Håndtaget trykkes indad, og trækkes derefter udad og svinges bagud. Håndtaget går i indgreb foran holderen.

### Til kørsel:

- Skub håndtaget mod venstre og tryk det ind.

## Gearoplåsning på maskiner med hydrostatdrev

### Maskiner med kørehåndtag

Fig. 18b

Håndtaget befinder sig på maskinens bagvæg.

### Til skubning af maskinen ved standset motor:

- Træk håndtaget ud og tryk det mod højre.

### Til kørsel:

- Skub håndtaget mod venstre og tryk det ind.

### Maskiner med kørepedal

Fig. 18c

Håndtaget befinder sig på venstre side af maskinen, mellem trinbræt og baghjul.

### Til skubning af maskinen ved standset motor:

- Træk håndtaget ud og tryk det mod højre.

### Til kørsel:

- Skub håndtaget mod venstre og tryk det ind.

## Kombidisplay (alt efter model)

Fig. 19

Kombidisplayet kan afhængigt af modellen bestå af følgende elementer:

### Olietryk (1):

Hvis olielampen lyser med kørende motor, skal motoren omgående slukkes, og oliestanden kontrolleres.

Opsøg om nødvendigt et specialværksted.

### Kobling (2):

Kontrollampen lyser, hvis koblings-/bremsepedalen ikke er aktiveret eller parkeringsbremsen ikke er låst.

### Skæreværk (3):

Denne indikatorlampe tændes, hvis skæreværket ikke er frakoblet ved motorstart.

### Batteriladeindikator (4):

Hvis denne indikatorlampe lyser, mens motoren kører, bliver batteriet ikke tilstrækkeligt opladet. Opsøg om nødvendigt et specialværksted.

### Driftstimetæller (5):

Viser antallet af driftstimer, når tændingen er slået til.

### Amperemeter (6):

Viser generatorens ladestrøm til batteriet.

Lavt motoromdrejningstal = viser i midten

Højt motoromdrejningstal = viser mod højre (+)



**Ekstra funktioner:**

- Når tændingen slås til, vises batterispændingen kortvarigt og skifter herefter til visning af driftstimer. Driftstimerne tælles altid, hvis da ikke tændingsnøglen står i position "Stop" eller er trukket ud.
- For hver 50. driftstime (afhænger af modellen) vises en olieskiftindikation „CHG/OIL“ i 5 minutter i displayet. Denne melding vises de næste 2 driftstimer. Olieskiftintervaller, se motormanual.

**Sæde med justeringshåndtag (alt efter model)**

Fig. 20



Træk i håndtaget og indstil sædet.

**Kørellys (afhængigt af model)**

Fig. 22

**Tænd forlygter** = kontakt på „ON“.

På visse modeller er der ingen lyskontakt.

Forlygterne lyser, så længe motoren kører, eller tændingsnøglen er i position  (afhængigt af model) eller befinder sig uden for STOP-positionen/ .

**Henvisning**

Når traktoren slukkes, kan forlygterne også blinke kortvarigt.

**Betjening**

Vær opmærksom på anvisningerne i motorhåndbogen!

**Fare  
Kvæstelsesfare**

Personer, især børn, eller dyr må aldrig opholde sig i nærheden af maskinen under klipningen.

De kan blive kvæstet af udslyngede sten eller lignende. Børn må aldrig betjene maskinen.

Vær særlig forsigtig ved klipning under baglænskørsel (maskiner med OCR-kontakt).

Der må ikke opholde sig personer i maskinens arbejdsområde.

Tøm aldrig græsfanget, ved kørende skæreværk.

Ved tømning af græsfanget kan du selv eller andre personer komme til skade som følge af udslyngt græs eller genstande.

Vær meget forsigtig ved åbning og lukning af græsfanget – der er risiko for klemning.

Ved klipning på stejle skråninger kan maskinen vælte, og du kan komme til skade.

Kør aldrig på tværs af skrånningen, men kun opad og nedad. Kør kun på skråninger med en maksimal hældning på 20 %. Foretag ikke vendinger på skrånningen.

Ved klipning af fugtigt græs kan maskinen skride på grund af reduceret vejgreb, og du kan vælte. Klip kun når græsset er tørt.

For høj hastighed kan øge risikoen for ulykker.

Hold tilstrækkelig afstand ved klipning i grænseområder, som f.eks. i nærheden af stejle skråninger eller under træer, ved buske og hække.

Vær særligt forsigtig, når du kører baglæns.

Undersøg det terræn, som maskinen skal anvendes på, og fjern alle genstande, som kan blive opfanget og slynget ud.

Hvis et fremmedlegeme (f.eks. en sten) rammer skæreværktøjet, eller maskinen begynder at vibrere usædvanligt: Sluk omgående for motoren. Få maskinen undersøgt for skader på et fagværksted, før den bruges igen.

Stå aldrig ud for græsudkaståbningen til en rotorklipper. Placér aldrig hænder eller fødder på eller under roterende dele.

Stands motoren og træk tændingsnøglen ud og tændørshætten af, inden blokeringer eller tilstopninger i udkastkanalen fjernes. Benyt ikke maskinen under dårlige vejrforhold, hvis der f.eks. er fare for regn- eller tordenvejre.

**Fare for kvælning på grund af kulilte**

Lad kun forbrændingsmotoren køre udendørs.

**Eksplodings- og brandfare**

Brændstof-/benzindampe er eksplosive og brændstof er særdeles brændbart.

Påfyld brændstoffet, før motoren startes.

Hold brændstofftanken lukket, når motoren kører eller når den er varm.

Påfyld kun brændstof, når motoren er slukket og kølet af. Undgå åben ild, gnistdannelse og rygning.

Optank kun maskinen udendørs.

Motoren må ikke startes, hvis brændstoffet er løbet over.

Skub maskinen fra den brændstofforene flade og vent, indtil brændstoffdampene er fordampet.

For at undgå brandfare hold følgende dele fri for græs og udrædende olie: Motor, udstødning, batteri, brændstofftank.

**Fare  
Kvæstelsesfare som følge af defekt maskine**

Maskinen må kun bruges i fejlfri tilstand.

Foretag en visuel inspektion før enhver anvendelse.

Kontrollér især om sikkerhedsanordninger, skæreværktøjer med beslag, betjeningselementer og skruesamlinger er uden skader og korrekt tilspændt.

Udskift beskadigede dele inden brug.

**Fare  
Kvæstelsesfare**

Gennemfør ikke test-, kontrol-, vedligeholdelses- eller justeringsarbejder på en kørende eller varm motor.

**Driftstider**

Overhold de nationale/kommunale forskrifter for hvilke tidsrum, maskinen må anvendes i (spørg evt. hos den pågældende myndighed).

## Tankning og kontrol af oliestand



### Henvisning

Motoren er allerede fyldt med olie fra fabrikken – kontrollér og efterfyld om nødvendigt.

- Påfyld blyfri benzin (Fig. 21).
- Fyld brændstoftanken til maks. 2 cm under påfyldningsstudsens underkant.
- Luk brændstoftanken godt igen.
- Kontrollér oliestanden (Fig. 21). Oliestanden skal ligge mellem markeringerne „Full/Max.“- og „Add/Min.“ (se desuden motormanual).

## Kontrol af dæktrykket



### Henvisning

Af produktionstekniske årsager kan dæktrykket være højere end nødvendigt.

- Kontrollér dæktrykket. Korrigér om nødvendigt (se afsnit „Vedligeholdelse“):
  - foran: 0,8 bar
  - bagtil: 0,7 bar

## Indstilling af førersæde

- Bring sædet i den ønskede position. Afhængigt af model:
  - Løsn skrueerne, indstil sædet og tilspænd skrueerne igen (Fig. 1)
 eller
  - Træk i sædets justeringshåndtag, indstil sædet og slip håndtaget igen (Fig. 20).

## Indstilling af skæreværkshjul (afhængigt af model og udførelse)

Fig. 4c

Skæreværkshjulene skal altid befinde sig mindst 6-12 mm over jorden i laveste skæreværksstilling. Skæreværkshjulene er ikke konstrueret til at bære lasten af skæreværket. De bruges udelukkende til at udjævne underlagsujævnheder. Indstil altid skæreværkshjulene ens.



### Henvisning

Antallet af skæreværkshjul varierer afhængigt af modellen.

## Start af motoren

- Tag plads på førersædet.
- Frakobling af skæreværk: Slå PTO (Fig. 12) fra og stil skæreværket op.
- Tryk bremsepedalen eller koblings-/bremsepedalen (Fig. 9) helt i bund og hold den nede eller aktivér parkeringsbremsen (Fig. 13/14).
- Stil kørselsretningshåndtag/kørehåndtag (Fig. 10/15) på „N“.



### Henvisning

Maskiner med kørepedal (på maskiner med hydrostatdrev) er i „N“-position, når kørepedalen ikke betjenes (Fig. 16).

- Stil gashåndtaget på .
- Træk i chokeren eller stil gashåndtaget på (Fig. 7), hvis motoren er kold.
- Drej tændingsnøglen (Fig. 6) på , indtil motoren kører (startforsøg maks. 5 sekunder, vent 10 sekunder inden næste forsøg. Stil tændingsnøglen på / F når motoren kører.
- Stil langsomt chokeren tilbage (Fig. 7).
- Stil gashåndtaget (Fig. 8) langsomt tilbage, indtil motoren kører roligt.

## Standning af motoren

- Stil gashåndtaget (Fig. 8) i midterste gasposition.
- Lad motoren køre i ca. 20 sekunder.
- Stil tændingsnøglen (Fig. 6) på .
- Træk tændingsnøglen ud.
- Før maskinen forlades, skal parkeringsbremsen aktiveres.

## Kørsel



### Fare

*Abrupt start, pludselig standning og kørsel med for høj hastighed øger risikoen for uheld og kan føre til skader på maskinen. Vær særligt forsigtig ved baglænskørsel. Justér aldrig førersædet under kørslen.*



### OBS

#### Skader må maskinen

*Skift aldrig kørselsretning uden først at have bragt maskinen til stilstand.*

## Kørsel med hydrostatdrev

- Start motoren, som beskrevet.
- Deaktivér parkeringsbremsen.
- Aktivér kørehåndtag eller kørepedal (alt efter model) langsomt, indtil den ønskede hastighed er nået.

## Kørsel med transmatic-drev

- Start motoren, som beskrevet.
- Deaktivér parkeringsbremsen: Træd koblings-/bremsepedalen helt i bund og hold den nede.
- Sæt kørselsretningshåndtaget i den ønskede stilling.
- Indstil hastighedstrin med håndtaget.
- Indkobl langsomt koblings-/bremsepedalen, og maskinen kører.

## Kørsel med automatic-drev

- Start motoren, som beskrevet.
- Deaktivér parkeringsbremsen.
- Aktivér langsomt kørepedalen, indtil den ønskede hastighed er nået.





## Kørsel med autodrive-drev

- Start motoren, som beskrevet.
- Sæt kørselsretningshåndtaget i den ønskede stilling.
- Deaktiver parkeringsbremsen.
- Aktivér langsomt kørepædalen, indtil den ønskede hastighed er nået.

## Standning af maskine

- Stil kørehåndtaget i position „N“ eller slip kørepædalen (maskiner med hydrostatdrev/automatic- og autodrive-drev).
- Tryk bremsepedalen eller koblings-/bremsepedalen ned, indtil maskinen står stille.

## Klipning

- I normaldrift  /  F (se betjening af tændingslås): Slå skæreværket fra inden baglænskørsel og løft det op.
- Ved baglænskørsel  F  (se betjening af tændingslås): Vær særlig forsigtig ved slåning ved baglænskørsel og aktiver kun, hvis det er absolut nødvendigt.
- Skift ikke kørselsretning, mens maskinen ruller eller kører.

## Maskiner med hydrostatdrev

- Start motoren, som beskrevet.
- Stil gashåndtaget på  for at sikre tilstrækkelig udgangseffekt.
- Deaktiver parkeringsbremsen.
- Indkobl skæreværket.
- Sænk skæreværket.
- Vælg forlæns kørselsretning og hastighed (ved langsom betjening) med kørehåndtaget eller kørepædalen (afhængigt af model).

## Maskiner med Transmatic-drev

- Start motoren, som beskrevet.
- Stil gashåndtaget på  for at sikre tilstrækkelig udgangseffekt.
- Deaktiver parkeringsbremsen: Træd koblings-/bremsepedalen helt i bund og hold den nede.
- Stil kørselsretningshåndtaget på „F“/forlæns.
- Indstil hastighedstrin med håndtag.
- Indkobl skæreværket:
  - Indkobl PTO.
- Sænk skæreværket.
- Indkobl langsomt koblings-/bremsepedalen.

## Maskiner med automatisk-drev

- Start motoren, som beskrevet.
- Stil gashåndtaget på  for at sikre tilstrækkelig udgangseffekt.
- Deaktiver parkeringsbremsen.
- Indkobl skæreværket.
- Sænk skæreværket.
- Vælg fremadretning og hastighed med kørepædalen (ved langsom betjening).

## Maskiner med autodrive-drev

- Start motoren, som beskrevet.
- Stil gashåndtaget på  for at sikre tilstrækkelig udgangseffekt.
- Stil kørselsretningshåndtaget på „F“/forlæns.
- Deaktiver parkeringsbremsen.
- Indkobl skæreværket.
- Sænk skæreværket.
- Aktivér langsomt kørepædalen, indtil den ønskede hastighed er nået.

## Generelt

Ved indstilling af klippehøjden og kørehastigheden skal man sørge for, at maskinen ikke overbelastes. Tilpas klippehøjden og kørehastigheden efter græssets længde, type og fugtighed, så græsafklippet opsamles i græsfanget uden problemer. I tilfælde af tilstopninger sænkes kørehastigheden og skærehøjden øges.

## Standning af maskinen

- Stands maskinen.
- Frakobl skæreværket.
- Stil gashåndtaget i midterste gasposition.
- Løft skæreværket op.
- Stil tændingsnøglen på  efter 20 sekunder.
- Træk tændingsnøglen ud.
- Før maskinen forlades, skal parkeringsbremsen aktiveres.

## Skubning af maskine med hydrostatdrev

Skub kun maskinen med slukket motor.

- Deaktiver parkeringsbremsen.
- Lås gearet op (Fig. 18b eller 18c afhængigt af model): Træk håndtaget ud og tryk det nedad. Før motorstart stilles gearoplåsningshåndtaget tilbage.

## Skubning af maskine med automatisk-drev

Skub kun maskinen med slukket motor.

- Deaktiver parkeringsbremsen.
- Oplåsning af gear (Fig. 18a): Håndtaget trykkes indad, og trækkes derefter udad og svinges bagud. Håndtaget går i indgreb foran holderen. Før motorstart stilles gearoplåsningshåndtaget tilbage.

## Skubning af maskiner med transmatic- og autodrive-drev

Skub kun maskinen med slukket motor.

- Deaktiver parkeringsbremsen.
- Stil kørselsretningshåndtaget på „N“/tomgang.

## Bioklip

Med passende tilbehør kan man også udstyre forskellige maskiner til bioklip. Spørg efter tilbehør hos din forhandler.

## Tømning af græsfang (afhængigt af model)

Se den særskilte brugervejledning for „græsfang“.

## Tips til pleje af græsplænen

Her følger en række tips til at få en sund græsplæne, der vokser ensartet.

## Klipning

Græsplæne består af forskellige græsarter. Når du ofte klipper plæne, vokser stærkere græs med stærke rødder og et fast græsvækstlag. Hvis du klipper græsset sjældent, udvikles især højt voksende græssorter og andre vilde planter (f. eks. kløver, bellis). En græsplæne har normalt en højde på ca.

4–5 cm. Græsset bør kun klippes tilbage med 1/3 af dets totale højde; altså, ved 7–8 cm tilbage på normalhøjde.

Plænen skal helst ikke klippes kortere end 4 cm, da rodnettet ellers beskadiges i tørre perioder. Højt græs (f.eks. efter at du har været på ferie) bør klippes ned til normalhøjde i flere omgange.

## Bioklip (med tilbehør)

Græsset klippes i små stykker (ca. 1 cm) og bliver liggende. Derved bevares mange næringsstoffer på græsplænen.

For at opnå et optimalt resultat skal græsplænen altid holdes kortklippet, se også afsnittet "Klipning". Bemærk følgende henvisninger ved bioklip:

- Slå ikke vådt græs.
- Slå ikke mere end maks. 2 cm af græslængden.
- Kør langsomt.
- Benyt maksimalt motoromdrejningstal.
- Rengør skæreværket regelmæssigt.

## Transport

Kør kun korte strækninger med maskinen i forbindelse med skift af arbejdssted. Benyt et transportkøretøj til længere strækninger.

Henvisning Maskinen er ikke godkendt til kørsel på offentlige gader og veje.

## Korte strækninger



### Fare

Genstande kan blive indfanget og slynget væk af det roterende skæreværk og dermed forårsage skader.

- Slå skæreværket fra, før du kører med maskinen.

## Lange strækninger



### OBS Transportskader

De anvendte transportmidler (f. eks. transportkøretøj, lasterampe el.) skal anvendes forskriftsmæssigt (se den tilhørende betjeningsvejledning). Under transport skal maskinen sikres mod udskridning.

**Fare for miljøet som følge af spildt brændstof**  
Transportér ikke maskinen i vipet stilling.

- Stil transportkøretøjet klar.
- Opsæt lasterampe på transportkøretøjet.
- Skub maskinen op på lastefladen i tomgang (på maskiner med hydrostatdrev eller automatic-drev oplåses gearet).
- Aktivér parkeringsbremsen.
- Maskinen sikres mod udskridning.

## Rengøring/vedligeholdelse



### Fare

### Kvæstelsesfare som følge af utilsigtet motorstart

Beskyt dig selv mod kvæstelser. Før alle arbejder på denne maskine.

- stands motoren,
- træk tændingsnøglen ud,
- lås parkeringsbremsen,
- Vent, til alle bevægelige dele står helt stille, og motoren er afkølet.
- Træk tændrørshætten på motoren af, for at undgå en utilsigtet start af motoren.

## Rengøring



### OBS

Maskinen må ikke rengøres med en højtryksrens.

## Rengøring af maskinen

- Så vidt muligt rengøres maskinen umiddelbart efter græsslåning.
- Stil maskinen på et fast og jævnt underlag.
- Sæt kørselsretningshåndtaget på „F“ eller „R“ (ikke på alle modeller).
- Aktivér parkeringsbremsen.



### Henvisning

Ved anvendelse af maskinen om vinteren er der særlig høj risiko for rust og korrosion. Rengør maskinen grundigt efter hver anvendelse.

## Rengøring af skæreværk



### Fare Kvæstelsesfare som følge af skarpe skæreknive

Bær arbejdshandsker.

På maskiner med flere skæreværktøjer kan bevægelse af ét skæreværktøj føre til rotation af de øvrige skæreværktøjer. Vær forsigtig ved rengøring af skæreværktøjer.



### OBS Motorskader

Maskinen må ikke vippes mere end 30°. Brændstof kan løbe ind i forbrændingskammeret og føre til motorskader.

- Løft skæreværket helt op.
- Rengør skærerummet med børste, fejekost eller klude.

## Skæreværk med rengøringsdyse (tilvalg)

Fig. 24

Stil maskinen på et plant underlag fri for grus, sten mv. og aktivér parkeringsbremsen.

1. Fastgør en vandslange med en gængs lynkobling på rensedysen. Luk op for vandet.
2. Start motoren.
3. Sænk skæreværket ned og kobl det til et par minutter.
4. Kobl skæreværk og motor fra.
5. Fjern vandslangen.

Gentag skridt 1–5 på den anden rensedyse (hvis den findes).

Efter afslutning af rengøringsprocessen (skridt 1–5):

- Løft skæreværket op.
- Start motoren og skæreværket og lad dem køre i et par minutter for at tørre skæreværket.

## Rengøring af græsfang



### Henvisning

Se den særskilte brugervejledning for „græsfang“.

- Tag græsfanget af og tøm det.
- Græsfanget kan rengøres med en kraftig vandstråle (haveslange).
- Lad det tørre grundigt før næste anvendelse.

## Vedligeholdelse

Følg vedligeholdelsesforskrifterne i motormanualen. Få et fagværksted til at kontrollere og vedligeholde maskinen, når sæsonen er forbi.



### OBS

#### Fare for miljøet som følge af motorolie

Aflever gammel olie på en genbrugsplads eller til en renovationsvirksomhed.

#### Fare for miljøet som følge af batterier

Brugte batterier hører ikke hjemme i husholdningsaffaldet. Brugte batterier skal afleveres hos din forhandler eller en godkendt bortskaffelsesvirksomhed. Afmontér batteriet før maskinen skrottes.

## Brug af startkabel



### Fare

Brug aldrig startkabler på et defekt eller frosset batteri.

Sørg for at maskinen og kabelklemmerne ikke berører hinanden, og at tændingen er slået fra.

- Klem det røde startkabel til pluspolen (+) på det afladede batteri og det strømgivende batteri.
- Klem først det sorte startkabel fast på minuspolen (–) på det strømgivende batteri. Den anden klemme monteres på motorblokkens ramme på køretøjet med det afladede batteri (så langt væk fra batteriet som muligt).



### Henvisning

Hvis det strømgivende batteri er monteret i et køretøj, må køretøjet ikke være startet under starthjælpen.

- Traktoren med det afladede batteri startes, og parkeringsbremsen aktiveres.
- Fjern starthjælpskablerne i omvendt rækkefølge.

## Dæktryk



### OBS

Overskrid aldrig det maksimalt tilladte dæktryk (se dæksiden). Stå ikke foran eller over dækkene under oppumpning.

Det anbefalede dæktryk er:

- foran 0,8 bar
- bagpå: 0,7 bar

For høje dæktryk reducerer dækkenes levetid. Dæktrykket kontrolleres før enhver kørsel.

## Efter 5 driftstimer

- Første motorolieskift. Se motormanual vedrørende yderligere intervaller. Benyt en olierende eller Quick-olieaftapning (Fig. 23) (tilvalg) til aftapning af olie.
- Få motorbefæstigelses-skruernes tilspænding kontrolleret på et specialværksted (tilspændingsmoment 37-50 Nm).
- Få motorbefæstigelses-skruernes tilspænding kontrolleret på et specialværksted (tilspændingsmoment 95-122 Nm).
- Kontrollér brændstofs-systemet (tank, rørledninger, osv.) for tæthed.



## Efter 10 driftstimer

- Rengør batteripoler og batteriklemmer.
- Smør maskinen ved de relevante smørenipler/smørepunkter (som f.eks. hjullejer, skæreværksruller, spænderuller, knivaksler mv.) med fedt af typen 251H EP.



### Henvisning

Få smørearbejderne udført på et specialværksted.

- Smør alle dreje- og lejesteder (betjeningshåndtag, højdeindstilling på skæreværk, koblings-/bremsepedal,...) med et par dråber let olie.
- Kontrollér skæreknivene for slid og få dem om nødvendigt slebet eller udskiftet på et fagværksted.
- Kontrollér skæreværkshjulenes tilstand og skærehøjdeindstillingens funktion.

## Hver 50. driftstimer

- Få et specialværksted til at fjerne snavs og græsrester fra drivgearet.
- Få motorbefæstigelsesstrukturens tilspænding kontrolleret på et specialværksted (tilspændingsmoment 37-50 Nm).
- Få motorbefæstigelsesstrukturens tilspænding kontrolleret på et specialværksted (tilspændingsmoment 95-122 Nm).
- Kontrollér brændstofssystemet (tank, rørledninger, osv.) for tæthed.
- Få et specialværksted til at kontrollere drivkileremme, knivaksler og stramruller for slitage og skader.
- Få alle bolte, skruer, befæstigelselementer mv. kontrolleret for fuldstændighed, tilstand og tilspænding på et specialværksted.

## Efter behov

### Opladning af batteri

Når du ikke bruger maskinen i længere tid, skal du afmontere batteriet.

Oplad batteriet hver 6-8 uge samt før fornyet ibrugtagning efter oplagring.

Kontrollér batterispænding med en voltmeter. Ved en spænding på 12,4 volt (DC) eller mindre skal batteriet oplades med en 12 volt batterioplader.

- Blybatterier: Maksimal ladestrøm 4 ampere
- AGM-batterier: Maksimal ladestrøm 1,1 ampere



### Henvisning

Brug om muligt en fuldautomatisk oplader og følg henvisningerne i betjeningsvejledningen til batteriopladeren for opladningstider.

### Udskiftning af sikringer

- Defekte sikringer må kun udskiftes med sikringer af samme styrke.

## En gang i sæsonen

- Smør alle dreje- og lejesteder (betjeningsarm, højdeindstilling på skæreværk ...) med et par dråber let olie.
- Rengør tændrøret og indstil elektrodeafstanden eller udskift tændrøret, se motormanual.
- Få et fagværksted til at smøre de bagerste hjulaksler med specialfedt (vandafvisende).
- Få et fagværksted til at skærpe eller udskifte skæreknivene.
- Få maskinen eftersat for funktion og sikkerhed på et fagværksted.

## Nedlukning



### OBS

#### Materialeskader på maskinen

Opbevar kun maskinen med afkølet motor i rene og tørre rum.

Beskyt altid maskinen mod rust ved længere opbevaring, f.eks. om vinteren.

Når sæsonen er forbi, eller hvis maskinen står ubrugt hen i mere end en måned:

- Rengør maskinen og græsfangeanordningen.
- Alle metaldele tørres over med en oliefugtet klud eller sprøjtes ind med sprøjteolie for at beskytte dem mod rust.
- Oplad batteriet med en oplader.
- Ved driftsindstilling om vinteren skal batteriet afmonteres, oplades og opbevares på et tørt/køligt sted (frostsikker). Oplad hver 4-6 uger og inden genmontering.
- Aftap brændstoffet (kun udendørs) og tag motoren ud af drift som beskrevet i motormanualen.
- Fyld dækkene i henhold til angivelserne på dæksiden. Fyld dæk uden angivelserne på dæksiden med et tryk på 0,9 bar.
- Opbevar maskinen i et rent, tørt rum.

## Garanti

I hvert land gælder de garantibetingelser, som vort salgsselskab hhv. importør har udgivet.

Vi afhjælper gratis fejl på din maskine inden for garantiens rammer, hvis fejlen skyldes en materiale- eller produktionsfejl.

Ved garantiforespørgsler skal du henvende dig til din forhandler eller den nærmeste afdeling.

## Information om motoren

Motorproducenten er ansvarlig for alle motorrelaterede problemer med hensyn til kapacitet, kapacitetsmåling, tekniske data, garanti og service. Information herom findes i den separat medleverede ejer-/brugermanual fra motorproducenten.



## Afhjælpning af fejl



### Fare

#### Kvæstelsesfare som følge af utilsigtet motorstart

Beskyt dig selv mod kvæstelser. Før alle arbejder på denne maskine

- Stands motoren.
- Træk tændingsnøglen ud.
- Lås parkeringsbremse.
- Vent, til alle bevægelige dele står helt stille, og motoren er afkølet.
- Træk tændrørshætten på motoren af, så en utilsigtet start af motoren ikke er mulig.

Der er ofte simple årsager til de driftsfejl, som kan opstå på din maskine, som du bør kende og som du til dels selv kan afhjælpe. I tvivlstilfælde kan du hente råd på dit specialværksted.

Problem	Mulig(e) årsag(er)	Afhjælpning
Starteren vil ikke drejes.	Sikkerhedsspærresystem udløst.	Tag for at starte plads på førersædet, tråd bremsepedalen helt i bund hhv. lås parkeringsbremsen. På maskiner med PTO-kontakt eller PTO-håndtag skal skæreværket frakobles. På maskiner med bagudkast skal græsfanget eller deflektoren monteres.
	Batteri ikke tilsluttet korrekt.	Tilslut det røde kabel til batteriets (+)-pol og det sorte kabel til batteriets (-)-pol.
	Tomt eller svagt batteri.	Oplad batteri.
	Sikring udløst.	Udskift sikring. Hvis sikringen udløses igen, skal du søge efter årsagen (som regel kortslutning).
	Massekabel mellem motor og ramme sidder løst.	Tilslut stelkablet.
Starteren drejer, men motoren starter ikke.	Choker og gashåndtag står forkert.	Aktivér chokeren. Stil gashåndtaget på .
	Karburator får ikke tilført brændstof, tom brændstoftank.	Påfyld brændstof.
	Defekt eller snavset tændrør.	Kontrollér tændrør, se motormanual.
	Ingen tændingsgnist.	Få et specialværksted til at kontrollere tændingen.
Motor ryger.	For meget olie i motoren.	Sluk omgående maskinen. Kontrollér oliestanden.
	Motor defekt.	Sluk omgående maskinen. Få et specialværksted til at kontrollere motoren.
Stærke vibrationer.	Beskadiget knivaksel eller defekt skærekniv.	Sluk omgående maskinen. Få et specialværksted til at udskifte defekte dele.
Skæreværket kaster ikke noget græs ud eller urent snit.	Lavt motoromdrejningstal.	Giv mere gas.
	For stor kørehastighed.	Indstil lavere kørehastighed.
	Skærekniv uskarp.	Få et specialværksted til at skærpe eller udskifte skæreknivene.
Motor går, skæreværk klipper ikke.	Kilerem revet over.	Få et specialværksted til at udskifte kileremmen.

## Innholdsfortegnelse

For din sikkerhet.....	128
Montering.....	131
Betjenings- og indikasjonselementer.....	132
Betjening.....	135
Tips for pleie av gressplenen.....	138
Transport.....	138
Vedlikehold/rengjøring.....	138
Å ta ut av bruk.....	140
Garanti.....	140
Informasjon om motoren.....	140
Hjelp ved feil.....	141

## Opplysningene på typeskiltet

Disse informasjonene er meget viktige for senere identifikasjon for bestilling av reservedeler til apparatet og for kundeservice. Du finner merkeskiltet under førersetet. Før opp alle angivelser på typeskiltet på maskinen din i det etterfølgende feltet.

Disse og andre opplysninger om maskinen finner du på den separate CE-samsvarserklæringen som er en del av denne bruksanvisningen.

## Identifikasjon av modellnummeret

Den femte plassen til modellnummeret angir serien. Eksempel: Modellnummer: 13BT793G678 = 700-serien.

## Bildeillustrasjoner



Brett ut sidene med bilder på begynnelsen av betjeningsveiledningen. I denne bruksanvisningen blir forskjellige modeller beskrevet. Den grafiske framstillingen kan avvike i detaljer fra den kjøpte maskinen.

## For din sikkerhet

### Riktig bruk av maskinen

Denne maskinen er beregnet for bruk

- som plenetraktor til klipping av hus- og fritidshageplener
- med tilbehør som er uttrykkelig godkjent for denne plenetraktoren
- i henhold til de beskrivelsene og sikkerhetshenvisningene som er angitt i denne driftsveiledningen.

Enhver annen bruk er feilaktig bruk. Ikke forskriftsmessig bruk fører til at garantien utelukkes og at produsenten fraskriver seg alt ansvar. Brukeren er ansvarlig for alle skader på tredje og deres eiendom. Egenhendige forandringer på maskinen utelukker et ansvar fra produsentens side for skader som resulterer av dette.

Dette apparatet er ikke godkjent for drift på offentlige veier og ikke for transport av personer.

### Generelle sikkerhetsinstrukser

Før første gangs bruk av maskinen les nøye igjennom denne driftsveiledningen, og følg den. Informer de andre brukerne om riktig bruk. Bruk maskinen kun i den tekniske tilstanden som er foreskrevet og utlevert av produsenten. Oppbevar denne bruksanvisningen godt, og ha den tilgjengelig for all bruk. Gi bruksanvisningen videre sammen med maskinen dersom du overlever den til en ny eier. Reservedeler og tilbehør må være i samsvar med kravene som er fastsatt av produsenten. Bruk derfor kun originale reservedeler og originalt tilbehør, eller slike som er godkjent av produsenten. Få reparasjoner utelukkende utført av et fagverksted.

### Før arbeidet med maskinen

Hvis du er trett eller syk, ikke bruk maskinen. Personer som bruker maskinen, må ikke være påvirket av rusmidler (f.eks. alkohol, narkotika eller medikamenter). Personer under 16 år må ikke få betjene maskinen eller utføre andre arbeider på den, som f.eks. vedlikehold, rengjøring, innstilling – bestemmelser på stedet kan fastlegge minstealderen for brukere. Denne maskinen er ikke beregnet for å brukes av personer (inklusive barn) som har innskrenket fysiske, sensoriske eller mentale evner eller som ikke har tilstrekkelig erfaring og/eller kunnskaper til dette, med mindre en person som er ansvarlig for deres sikkerhet overvåker dem eller gir dem anvisninger om betjeningen av maskinen. Barn bør holdes under oppsyn for å være sikker på at de ikke leker med maskinen. Før arbeidet starter gjør deg fortrolig med alle innretningene og betjeningsselementene, såsom med funksjonene av disse.

Lagre drivstoffet bare i godkjente beholdere for dette, og aldri i nærheten av varmekilder (f.eks. ovner eller varmtvannsbeholdere). Skift ut skadete eksosrør, drivstofftank eller tankklokk. Koble til tilhengere eller påsatte maskiner forskriftsmessig. Påsatte maskiner, tilhengere, ballastvekter samt fulle gressoppsamlere påvirker kjøreevnen, i særdeleshet styre- og bremseevnen, og vippe stabiliteten.

### Under arbeidet med maskinen

Bruk egnet arbeidsutstyr (f.eks. vernesko, lange bukser, tettsittende klær, vernebriller og hørselsvern) ved arbeider med eller på maskinen.

Arbeid uten hørselsvern kan føre til hørseltap.

Bruk maskinen kun i teknisk lytefri tilstand. Du må aldri forandre på motorinnstillinger som er innstilt fra fabrikk.

Fyll aldri på apparatet med motoren i gang eller når den er varm. Fyll kun på drivstoff ute i det fri. Unngå åpen ild samt gnistdannelse, og ikke røk. Forsikre deg om at ingen personer, spesielt barn eller dyr, oppholder seg i arbeidsområdet.

Kontroller terrenget hvor maskinen skal brukes, og fjern alle gjenstander som kan bli fanget opp og slengt rundt. Dermed unngå du farer for personer og skader på maskinen.

Ikke klipp i bakker som har mer enn 20 % skråning. Arbeid i bakker er farlig; maskinen kan vippe eller skli.

I bakker må du sørge for å starte mykt og bremse forsiktig, kjør langsomt nedover med motoren innkoblet. Kjør aldri på tvers av bakken, men alltid kun rett oppover og nedover.

Arbeid med maskinen må kun gjøres i dagslys eller ved tilstrekkelig kunstig belysning.

Maskinen er ikke godkjent for persontransport. Ikke ta med passasjerer. Kjør aldri med åpent motorpanser.

### Før alle arbeider på maskinen

Beskytt deg mot skader. Før alle arbeider på denne maskinen må du:

- Slå av motoren.
- Trekk ut tenningsnøkkelen.
- Parkeringsbremsen settes på.
- Vent til alle bevegelige deler er stoppet fullstendig opp; motoren må være avkjølt.
- Trekk ut tennpluggkontakten på motoren for å forhindre at den blir startet ved en feiltakelse.

### Etter arbeidet med maskinen

Forlat maskinen først etter at du har slått av motoren, satt på parkeringsbremsen og trukket ut tenningsnøkkelen.

## Sikkerhetsinnretninger

Sikkerhetsinnretningene brukes til å beskytte deg, og må alltid være funksjonsdyktige. Du må ikke foreta endringer på sikkerhetsinnretninger eller omgå deres funksjon. Sikkerhetsinnretninger er:

### utkastluke/lukkeklaff/gressoppsamlingsinnretning

Utkastklaffen (bilde 4a/b eller bilde 25)/lukkeklaffen (bilde 25)/gressoppsamlingsinnretningen beskytter deg mot skader fra kniven eller gjenstander som blir slengt rundt. Maskinen må kun brukes når utkastluken/lukkeklaffen/gressoppsamlingsinnretningen er montert.

### Sikkerhetssperresystem

Sikkerhetssperresystemet gjør det mulig kun å starte motoren når

- føreren har tatt plass på setet
- bremsepedalen er helt trykket inn hhv. parkeringsbremsen er satt i parkeringsposisjon
- kjøreretningspaken eller kjørepedalen står i "N"
- skjæreverket er slått av, dvs.: PTO-bryteren eller PTO-spaken i stilling "0/Av/Off") (PTO = Power-Take-Off).

Sikkerhetssperresystemet slår av motoren så snart brukeren forlater setet, uten først å ha betjent parkeringsbremsen eller å ha slått av klippeenheten. Ved maskiner med utkast bak forhindrer sikkerhetssperresystemet at det kan klippes gress uten deflektor/gressoppfanger (motor og skjæreverk blir automatisk slått av).

På apparater uten OCR-funksjon eller ved deaktivert OCR-funksjon forhindrer sikkerhetssperresystemet rygging med innkoblet skjæreapparat (automatisk frakobling av motor eller skjæreapparat).

På maskiner med PTO må skjæreverket alt etter utførelsen derfor slås av med PTO bryteren eller med PTO spaken.

## Symboler på maskinen

På maskinen finner du forskjellige symboler som klistremerker. Her er forklaringen på symbolene:



Obs! Før maskinen tas i bruk, må bruksanvisningen leses igjennom!



Hold utenforstående borte fra fareområdet.



Fare for skade på grunn av roterende kniver eller deler. Hender og føtter må ikke holdes inn i åpningene når maskinen er i gang.



Fare for skade på grunn av roterende kniver eller deler.



Fare for skader pga. utslynget gress eller faste gjenstander.



Arbeid i bakker kan være farlig



Før arbeid på skjæreverktøy trekk alltid ut tennpluggkontakten! Hender og føtter må holdes borte fra skjæreverktøyet.  
Slå av maskinen og trekk ut tennpluggkontakten før innstilling eller rengjøring av apparatet eller før kontroll.



Obs! Eksplosjonsfare



Batterisyre/fare for etsning



Bruk vernebriller.



Bruk av åpen ild, gnister og flammer samt røyking forbudt!



Gamle batterier må ikke kastes i husholdningsavfallet.



Før alle arbeider på maskinen trekk ut tenningsnøkkelen og følg informasjonen i denne veiledningen.



Ved på- og avstigning gå aldri på klippeenheten.



Advarsel om varm overflate!

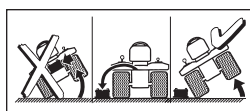

Ta ut batteriet før du vipper maskinen.

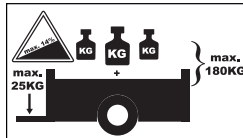

Ved tilhengerdrift må følgende maksimalverdier ikke overskrides:

Maks. helling i bakker 14 %

Maks. støttelast på tilhengerfestet 25 kg

Maks. tilhengerlast (tilhenger og last) 180 kg



Maskinen må kun drives med påsatt utkastklaff eller låsedel til bioklipping.

Hold alltid disse symbolene på maskinen i lesbar tilstand.

Erstatt skadde eller uleselige symboler.

## Symbolene i denne veiledningen

I denne veiledningen brukes følgende symboler:



### Fare

*Du blir gjort oppmerksom på farer som henger sammen med den aktiviteten som blir beskrevet og hvor det er fare for personer.*



### Obs!

*Du blir gjort oppmerksom på farer som henger sammen med den virksomheten som blir beskrevet og hvor det kan oppstå materielle skader.*



### Informasjon

Angir viktige opplysninger og brukertips.

## Plasseringsangivelser

Når det gjelder angivelse av plassering på maskinen (f.eks. venstre, høyre) går vi alltid ut ifra at du sitter på føreriset og ser i arbeidsretningen.

## Opplysninger om avfallshåndtering

Kast eventuelt emballasjerester, gamle apparater osv. i henhold til lokale bestemmelser.

## Montering

### Montere setet

#### Sete uten innstillingsspak

Bilde 1

#### Sete med innstillingsspak

Bilde 2

### Montere ratt

Bilde 3

- Rattet (1) settes på styreakslingen (2).
- Legg på underlagsskiver (3), og sikre rattet med en skrue (4).



### Informasjon

Underlagsskiven (3) må legges på med den buete siden opp.

- Bruk hetten (5, alt etter utførelse).

## Sette på utkastluke

(Maskin med sideutkast - alt etter modell)

Bilde 4a

- Fjern tenningsnøkkelen (avhengig av modell) festet med kabelstrips på holderen til utkaståpningen på klippeenheten.
- Skruen og mutteren fjernes på utkaståpningen til klippeenheten.
- Sett utkastluken på klippeenheten slik at laskene på utkastluken sitter i utsparingene på klippeenheten.
- Skyv utkastluken helt bakover, i retning av traktorens bakende.
- Fest utkastluken med skruen på utkaståpningen på klippeenheten.

## Fjerne transportsikring på utkastluken

(Maskin med sideutkast - alt etter modell)

Bilde 4b

- Fjern tenningsnøkkelen (avhengig av modell) festet med kabelstrips på holderen til utkaståpningen på klippeenheten.
- Fjern sikringsplaten eller kabelstrips (alt etter utførelse). Utkastluken lukker automatisk.

## Montering av klippeenheten

(Alt etter modell og utførelse)

Bilde 4c

- Klippeenhetshjulene festes med skruene og mutterne som er vedlagt.



### Informasjon

Antall og form på klippeenhetshjulene kan være forskjellig.

For mer informasjon om innstilling av klippeenhetshjulene se avsnittet "Innstilling av klippeenhetshjulene".

## Omruste klippeenhet 92 cm med sideutkast til utkast med utkastluke (valgfritt)

Bilde 25

Enheten på 92 cm er laget som jorddekkingsenhet som standard, og har en lukkeklaff i stedet for utkastluke på utkaståpningen til klippeenheten.

Omruste til sidekast:

1. Skru av vingemutrene.
2. Trykk sikkerhetslasken til venstre og hold.
3. Løft lukkeklaffen.
4. Hekt utkastluken med trådbøylen i holdelasken på klippeenheten.
5. Trykk utkastluken med åpningen over gjengebolten.
6. Slipp lukkeklaffen.
7. Sikre utkastluken med vingemutteren på klippeenheten.

Omruste til jorddekking:

- Ta av utkastluken i omvendt rekkefølge, og sikre med vingemutteren på klippeenheten.

## Fjerne bioklipper/bioklipperkile på klippeenheten

(Maskin med sideutkast - alt etter modell)

Av transporttekniske grunner kan det være at en valgfri bioklipper/bioklipperkile befinner seg i utkaståpningen på klippeenheten avhengig av modell og utførelse. Denne skal fjernes fra utkast-sjakten før igangsetting av klippeenheten ved vanlig klipping (utkast av materialet på siden) eller ved drift av apparatet med en ev. valgfri gressoppsamlingsinnretning.

## Montering av gressoppsamlingsinnretningen (alt etter modell)

- Se separat bruksanvisning "Gressoppsamlingsinnretning".

## Ta batteriet i bruk

Bilde 5



### Fare

#### Fare for forgiftning og skade på grunn av batterisyre

Bruk vernebriller og vernehansker. Unngå hudkontakt med batterisyre.

Hvis du får batterisyre i ansiktet eller den spruter i øynene, vask umiddelbart med kaldt vann og oppsøk lege.

Hvis du skulle ha svelget batterisyre utilsiktet, drikk mye vann og oppsøk straks lege.

Lagre batteriene utenfor barns rekkevidde.

Vipp aldri batteriet, da batterisyre kan renne ut.



### Obs!

#### Brannfare, eksplosjon og korrosjon på grunn av batterisyre og gasser fra batterisyre

Rengjør straks maskindelene som har vært utsatt for sprut av batterisyre. Batterisyre virker korroderende. Ikke røyk, og hold brennende og varme gjenstander borte. Lad opp batteriene kun i godt ventilerte og tørre rom. Det er mulig med kortslutning under arbeider med batteriet. Ikke legg noen verktøy eller metallgjenstander oppå batteriet.



### Obs!

Ta hensyn til monteringsrekkefølgen når batteriet blir klemt på og av. Batteri må bare tas i bruk med montert batteripoldeksel (enten som dekselplate på plusspol eller som komplett batterideksel, alt etter utførelse)

Innsetting:

- Først klemmes den røde kabelen (+/plusspol), deretter den svarte kabelen (-/minuspol) på.
- Monter batteripoldekslet.

Demontering:

- Demonter batteripoldekslet.
- Først kobles den svare kabelen (+/minuspol) fra, deretter den røde kabelen (-/plusspol).



### Informasjon

Batteriet befinner seg under føreriset.

Batteriet er fylt med batterisyre, og er forseglet fra fabrikken. Men også et "vedlikeholdsfritt" batteri trenger vedlikehold for å oppnå en viss levetid.

- Hold batteriet rent.
- Unngå at batteriet vipres. Også fra et "forseglet" batteri renner elektrolytvæsken ut, dersom det blir vippet.
- Lad batteriet før første gangs bruk i én til to timer med en batterilader for 12 V-batterier.
  - Blysyrebatteri: Maksimal ladestrøm 4 ampere i 1-2 timer
  - AGM-batteri: Maksimal ladestrøm 1,1 ampere i 12 - 14 timer
- Etter oppladingen må først ladeapparatets nettstøpsel trekkes ut, deretter må batteriet klemmes av (se også bruksanvisningen til ladeapparatet).



### Informasjon

Følg henvisningene i betjeningsveiledningen for ladeapparatet.

## Betjenings- og indikasjonselementer





### Obs!

#### Skader på maskinen

Her blir først funksjonene av betjenings- og indikasjonselementene beskrevet. Ikke utfør noen funksjoner ennå!

## Tenningslås (alt etter modell)

Bilde 6a

Start: Nøkkelen dreies mot høyre  inntil motoren går, deretter slippes den. Nøkkelen står på .

Stopp: Nøkkelen dreies mot venstre på .





### Informasjon



På tenningslås med lysstilling  slås lyset på når tenningsnøkkelen settes tilbake i denne stillingen etter at motoren er startet.



## Tenningslås med OCR-funksjon (alt etter modell)

Bilde 6b

Denne tenningslåsen er utstyrt med en OCR-funksjon (= brukerkontrollert klipping ved rygging). Start: Nøkkelen dreies mot høyre  inntil motoren går, deretter slippes den. Nøkkelen står på  F (normalstilling), og det kan klippes når det kjøres framover.

OCR-stilling: Nøkkelen dreies mot venstre fra normalstillingen til stillingen for klipping ved rygging    , og bryteren (1) trykkes. Kontrollampen (2) lyser og viser brukeren at maskinen nå tillater klipping både når det kjøres framover og bakover.

Stopp: Nøkkelen dreies mot venstre på .

### Informasjon

Bruk OCR-funksjonen bare når det er absolutt nødvendig, og arbeid ellers i normalstilling. OCR-funksjonen slås automatisk av når nøkkelen dreies til normalstilling eller motoren slås av (stoppestilling eller frakobling av motor av sikkerhetssperresystemet).

## Choke (alt etter utføring)

Bilde 7

For start av kald motor må choken trekkes ut (bilde 7a) eller gasspaken settes i stilling  (bilde 7b).

## Gasspak

Bilde 8

Trinnløs innstilling av motorturtallet.

Raskt motorturtall = 

Sakte motorturtall = 

## Clutch-/bremsepedal (kun på modeller med Transmatic og Autodrive-drift)

Bilde 9

**Kobling** = pedalen trykkes halvt ned

**Bremsing** = pedalen trykkes helt ned

### Informasjon

Gjelder også for aktivering/deaktivering av parkeringsbremsen.

## Bremsepedal

Bilde 9

**Bremsing** = trykk pedalen

### Informasjon

Gjelder også for aktivering/deaktivering av parkeringsbremsen.

## Kjøreretningsspak (kun på modeller med Transmatic og Autodrive-drift)

Bilde 10

Innstillingene må kun foretas når traktoren står stille. Trykk koplingsbremsepedalen helt og hold den trykket.

**Framover** = spaken på "F/ 

**Tomgang** = spaken på "N"

**Bakover** = spaken på "R/ 

Apparatet må stå stille før det foretas et kjøreretningsskifte.

## Spak for innstilling av klippehøyden

Bilde 11

**Største snitthøyde** – skjæreverket oppe = sett spaken på "5 (H)".

**Minste snitthøyde** – skjæreverket nede = sett spaken på "1 (L)".

## PTO-spak

Bilde 12

Med PTO-spaken blir klippeenheten koblet mekanisk på og av.

**Utkopling av skjæreverket 0** / 

= trekk spaken helt bakover inntil anslag.

**Slå på skjæreverket 1** / 

= trykk spaken langsomt framover inntil anslag.

## Parkeringsbrems for maskiner med hydrostatdrift/ Automatic- og Autodrive-drift

Bilde 13

**Sett på parkeringsbremsen:** Trykk bremsepedalen/clutchpedalen helt ned og sett spaken i stillingen "0 .

**Løsne parkeringsbremsen:** Trykk bremsepedalen/clutchpedalen helt ned og sett spaken i stillingen "0 .

## Spak for hastighetstrinn/parkeringsbrems for apparater med Transmatic-drift

Bilde 14

**Lav hastighet** = spaken på "1".

**Høy hastighet** = spaken på "6" eller "7" (opsjon).

**Forhøyning av hastigheten** = kjøretrinn innstilles uten å betjene koblings-/bremsepedalen.

**Foringelse av hastigheten** = kjøretrinn innstilles ved å betjene koblings-/bremsepedalen (trykkes halvt ned).



**Sett på parkeringsbremsen:** Koblings-/bremsepedalen trykkes helt ned, spaken for hastighet skyves på (P).

**Løsne parkeringsbremsen:** Koblings-/bremsepedalen trykkes helt ned, spaken skyves på et hastighetstrinn.

## Kjørespak for maskiner med hydrostatdrift (alt etter modell)

Bilde 15

Still inn hastigheten trinnløst med kjørespaken, og endre kjøreretningen:

**Framover:** Hurtig framover = sett spaken på "F/ ".  
Maksimal klippehastighet = spaken på "CUTTING / ".

**Stopp:** For å stoppe eller ved skift av kjøreretning = sett spaken på "N".

**Bakover:** Kjøring bakover = sett spaken på "R/ ".



### Informasjon

- Jo lengre i retning "R" eller "F" du trykker, desto hurtigere kjører maskinen.
- Etter å ha tråkket og sluppet opp bremsepedalen, beveger kjørespaken seg i retning N-stillingen, og reduserer dermed starthastigheten.

## Kjørepedal for maskiner med hydrostatdrift (alt etter modell)/Automatic-drift

Bilde 16

Still inn hastigheten trinnløst med kjørespaken, og endre kjøreretningen:

**Framover** = tråkk kjørepedalen framover (i kjøreretningen ); jo lengre fram, jo hurtigere.

**Stopping** (for å stoppe eller ved skifte av kjøreretningen) = slipp kjørepedalen (N-stilling).

**Bakover** = tråkk kjørepedalen bakover (imot kjøreretningen ); jo lengre bakover, jo hurtigere.





### Informasjon

Når parkeringsbremsen er satt på, kan kjørepedalen ikke betjenes.

## Kjørepedal for maskiner med Autodrive-drift (alt etter modell)

Bilde 17

Still inn hastigheten trinnløst med kjørepedalen:

- Sett kjøreretningsspaken på F = forover/  eller R = bakover/ .
- Tråkk kjørepedalen framover; jo lengre fram, jo hurtigere.



### Informasjon

Slipp kjørepedalen løs for å stoppe (N-stilling), og tråkk ned clutchpedalen.

## Frigjøring av drevet for maskiner med Automatic-drift

Bilde 18a

Spaken befinner seg på den venstre siden av maskinen, mellom stigbrettet og bakhjulet.

**For å skyve maskinen når motoren er slått av:**

- Trykk spaken inn, trekk den deretter ut igjen og sving den bak. Spaken er gått i lås før holderen.

**For kjøring:**

- Skyv spaken til venstre og trykk inn.

## Frigjøring av drevet for maskiner med hydrostatdrift

### Maskiner med kjørespak

Bilde 18b

Spaken befinner seg på bakveggen til maskinen.

**For å skyve maskinen når motoren er slått av:**

- Spaken trekkes ut og trykkes til høyre.

**For kjøring:**

- Skyv spaken til venstre og trykk inn.

### Maskiner med kjørepedal

Bilde 18c

Spaken befinner seg på den venstre siden av maskinen, mellom stigbrettet og bakhjulet.

**For å skyve maskinen når motoren er slått av:**

- Spaken trekkes ut og trykkes til høyre.

**For kjøring:**

- Skyv spaken til venstre og trykk inn.

## Kombinasjonsindikasjon (alt etter modell)

Bilde 19

Kombinasjonsvisningen kan bestå av følgende elementer alt etter utførelse:

### Oljetrykk (1):

Hvis indikatorlampen lyser når motoren er i gang, slå motoren straks av og kontroller oljenivået. Oppsøk ev. et fagverksted.

### Kopling (2):

Denne indikasjonslampen tennes når clutch-/bremsepedalen ikke er trykket ved motorstart, hhv. når parkeringsbremsen ikke er satt på.

### Skjæreverk (3):

Denne indikasjonslampen tennes når klippeenheten ikke er avslått ved motorstart.

### Ladeindikasjon for batteri (4):

Hvis denne indikasjonslampen lyser når motoren er i gang, lades ikke batteriet tilstrekkelig. Oppsøk ev. et fagverksted.

### Teller for driftstimer (5):

Viser kjørte driftstimer ved påslått tenning.

### Amperemeter (6):

Viser ladestrømmen til dynamoen til batteriet.

Sakte motorturtall = pekeren i midten

Raskt motorturtall = pekeren står til høyre (+)

**Alternative funksjoner:**

- Når tenningen slås på, blir batterispenningen vist i kort tid og veksler deretter om til indikasjon av driftstimer. Driftstimene blir alltid tallet, med mindre tenningsnøkkelen står på "Stop" eller er fjernet.
- Hver gang etter 50 driftstimer (alt etter utførelse) vises det på displayet en indikasjon for oljeskift "CHG/OIL" i 5 minutter. Denne meldingen vises i de neste 2 driftstimene. For intervaller for oljeskift se motorhåndboken.

**Sete med innstillingsspak (alt etter modell)**

Bilde 20



Trekk i spaken, og still inn setet.

**Lys (alt etter modell)**

Bilde 22

**Slå på lyskaster** = sett bryteren på "ON".

På noen modeller faller lysbryteren bort.

Hvis lyskasteren lyser når motoren er i gang eller tenningslåsen settes i stilling  (avhengig av modell), eller befinner seg utenfor STOPP-stillingen/ .**Informasjon**

Når traktoren slås av, kan lyskasteren tenne kort.

**Betjening**

Følg også anvisningene i motorhåndboken!

**Fare****Fare for skade**

Personer, i særdeleshet barn, eller dyr må aldri oppholde seg i nærheten av maskinen under klippingen. Du kan skades av steiner eller liknende som slynges ut. Barn må aldri betjene maskinen.

Vær særlig forsiktig ved klipping når det kjøres bakover (maskiner med OCR-bryter).

Det må ikke oppholde seg personer i arbeidsområdet til maskinen.

Aldri tøm gressoppsamlerinnretningen når klippeenheten er i gang. Ved tømning av gressoppsamlerinnretningen kan enten du eller andre personer bli skadet på grunn av klippegods som blir slengt ut.

Vær særlig forsiktig ved åpning og lukking av gressoppsamlingsinnretningen – det er fare for å bli klemt. Ved klipping i bratte bakker kan maskinen vippe og du kan bli skadet.

Kjør aldri på tvers av bakken, men alltid kun rett oppover og nedover. Det må kun kjøres i bakker med en maksimal skråning på 20 %. Snu ikke i henget.

Ved klipping av fuktig gress kan maskinen skli på grunn av redusert bakkekontakt, og du kan styrte. Klipp kun når gresset er tørt.

For høy hastighet kan øke faren for ulykker.

Hold tilstrekkelig avstand ved klipping i grenseområder, som f.eks. i nærheten av bratte bakker eller under trær, ved busker og hekker.

Vær spesielt forsiktig når du kjører bakover.

Kontroller terrenget hvor maskinen skal brukes, og fjern alle gjenstander som kan bli fanget opp og slengt rundt.

Dersom et fremmedlegeme (f.eks. stein) blir truffet av klippeenheten, eller dersom maskinen begynner å vibrere uvanlig: Motoren må straks slås av. Maskinen må undersøkes for skade på et fagverksted før videre drift.

Stå aldri foran gressutkaståpningene på rotasjonsklippere. Før aldri hender eller føtter til eller under roterende deler.

Slå motoren av og trekk ut tenningsnøkkelen og tennpluggen før du løsner blokkeringen eller fjerner tilstoppingen i utkaståpningen. Bruk ikke maskinen ved dårlige værforhold, f.eks. ved fare for regn eller tordenvær.

**Fare for kvelning på grunn av karbonmonoksid.**

La forbrenningsmotoren kun være i gang ute i det fri.

**Eksplisjons- og brannfare**

Drivstoff-/bensindampere er eksplosive, og drivstoff er meget lett antennelig.

Fyll drivstoff på før motorstart.

Hold drivstofftanken lukket når motoren er i gang, eller så lenge den er varm.

Drivstoff må kun fylles på når motoren er avslått og avkjølt. Unngå åpen ild samt gnistdannelse, og ikke røk. Fyll kun på drivstoff ute i det fri.

Ikke start motoren dersom drivstoffet er rent over.

Skyv maskinen bort fra den flaten som er tilsmusset med drivstoffet, og vent til drivstoffdampene er dampet bort.

For å unngå brannfare hold følgende deler frie for gress og olje som renner ut: Motor, eksos, batteri, drivstofftank.

**Fare****Fare for skade på grunn av defekt maskin**

Bruk kun maskinen når den er i plettfri tilstand.

Gjennomfør en visuell kontroll før bruk. Kontroller i særdeleshet sikkerhetsinnretningene, skjære-

verktøyene med holder, betjeningselementene og skruforbindelsene for skade og at de sitter godt fast. Skift ut skadete deler før bruk.

**Fare****Fare for skade**

Utfør ingen test-, kontroll- og vedlikeholds-/innstillingsarbeider med kjørende eller varm motor.

**Driftstider**

Ta hensyn til de nasjonale/kommunale forskriftene når det gjelder brukstider (evt. forhør deg hos ansvarlige myndigheter).

## Påfylling av drivstoff og kontroll av oljenivå

### Informasjon

Motoren er allerede fylt med olje fra fabriken – vennligst kontroller dette og fyll på om nødvendig.

- Fyll på "blyfri bensin" (bilde 21).
- Drivstofftanken fylles i høyden til 2 cm under underkanten av påfyllingsstussen.
- Drivstofftanken lukkes godt igjen.
- Kontroller oljenivå (bilde 21). Oljenivået må ligge mellom "Full/Max."- og "Add/Min."-markeringen (se også motorhåndboken).

## Kontroll av trykket i dekkene

### Informasjon

Av produksjonsgrunner kan dekktrykket være høyere enn nødvendig.

- Kontroller trykket i dekkene. Om nødvendig må dette korrigeres (se avsnittet "Vedlikehold"):
  - Foran: 0,8 bar
  - bak: 0,7 bar

## Stille inn førersetet

- Sett setet i ønsket posisjon.

Alt etter utføring:

- Løsne skruene, still inn setet og trekk til skruene igjen (bilde 1)

Eller

- Trekk i innstillingsspaken, still inn setet og slipp innstillingsspaken igjen (bilde 20).

## Innstilling av klippeenhetshjulene (Alt etter modell og utførelse)

Bilde 4c

Hjulene på skjæreverket må alltid være 6-12 mm over bakken når de står i den laveste skjæreverksstillingen. Hjulene på skjæreverket er ikke konstruert for å bære lasten på skjæreverket. De brukes til å utjevne ujevnheter på bakken. Skift alltid ut skjæreverkets hjul på samme tid.

### Informasjon





Antall hjul på klippeenheten kan variere alt etter modell.

## Start av motoren

- Ta plass på førersetet.
- Slå av klippeenheten: Slå av PTO (bilde 12) og still skjæreverket opp.
- Bremsepedalen hhv. clutch-/bremsepedalen (bilde 9) trykkes helt og holdes trykket, eller parkeringsbremsen settes fast (bilde 13/14).
- Sett kjøreretningsspaken/kjørespaken (bilde 10/15) på "N".

### Informasjon

Maskiner med kjørepedal (på maskiner med hydrostatdrift) står i "N"-stilling når ikke kjørepedalen blir betjent (bilde 16).

- Sett gasspaken på .
- Ved kald motor må choken trekkes ut, sett gasspaken på  (bilde 7).
- Tenningsnøkkelen (bilde 6) dreies på  til motoren går (startforsøk i maks. 5 sekunder, før neste forsøk må du vente i 10 sekunder). Når motoren er i gang, stilles tenningsnøkkelen på  /  F.
- Skyv choken langsomt inn igjen (bilde 7).
- Trekk gasspaken (bilde 8) langsomt tilbake inntil motoren går rolig.

## Stopping av motoren

- Sett gasspaken (bilde 8) på den midterste gassinnstillingen.
- La motoren gå i ca. 20 sekunder.
- Sett gasspaken (bilde 6) på .
- Trekk ut tenningsnøkkelen.
- Før du forlater maskinen, skal du alltid sette på parkeringsbremsen.

## Kjøring



### Fare

*Brå start, plutselig stopp og kjøring med for høy hastighet øker faren for ulykker, og kan føre til skader på maskinen. Vær særlig forsiktig når du kjører bakover. Førersetet må aldri stilles inn/justeres under kjøring.*



### Obs!

#### Skader på maskinen

*Skift aldri kjøreretningen uten først å stoppe opp maskinen.*

## Kjøring med hydrostatdrift

- Start motoren som angitt.
- Løsne parkeringsbremsen.
- Kjørespaken hhv. kjørepedalen (alt etter modell) betjenes langsomt inntil den ønskede hastigheten er nådd.

## Kjøring med Transmatic-drift

- Start motoren som angitt.
- Løsne parkeringsbremsen: Trykk clutch-/bremsepedalen helt ned, og hold den trykket.
- Sett kjøreretningsspaken i tilsvarende stilling.
- Still inn hastighetstrinnet med spaken.
- La clutch-/bremsepedalen komme langsomt, maskinen går.

## Kjøring med Automatic-drift

- Start motoren som angitt.
- Løsne parkeringsbremsen.
- Kjørepedalen betjenes langsomt inntil den ønskede hastigheten er nådd.



## Kjøring med Autodrive-drift

- Start motoren som angitt.
- Sett kjøreretningsspaken i tilsvarende stilling.
- Løsne parkeringsbremsen.
- Kjørepedalen betjenes langsomt inntil den ønskede hastigheten er nådd.

## Stoppe maskinen

- Kjørespaken settes i posisjonen "N" hhv. kjørepedalen slippes (maskiner med hydrostatdrift/Automatic- og Autodrive-drift).
- Trakk på koblings-/bremsepedalen til maskinen står stille.

## Klipping

- Ved normaldrift  /  F (se betjeningen for tenningslåsen): Klippeenheten kobles ut før det kjøres bakover, og stilles oppe.
- I klipping ved rygging  (se betjeningen for tenningslåsen): Vær særlig forsiktig ved klipping når du kjører bakover. Dette må kun aktiveres når det er absolutt nødvendig.
- Skift ikke kjøreretning når maskinen ruller eller kjører.

## Maskin med hydrostatdrift

- Start motoren som angitt.
- Sett gasspaken på  for å sikre en tilstrekkelig effekt.
- Løsne parkeringsbremsen.
- Koble inn klippeenheten.
- Sett ned klippeenheten.
- Velg kjøring framover og hastighet med kjørespaken eller kjørepedalen (alt etter modell) (ved å betjene den langsomt).

## Apparater med Transmatic-drift

- Start motoren som angitt.
- Sett gasspaken på  for å sikre en tilstrekkelig effekt.
- Løsne parkeringsbremsen: Trykk clutch-/bremsepedalen helt ned, og hold den trykket.
- Sett spak for kjøreretning på "F"/ forover.
- Still inn hastighetstrinnet med spaken.
- Koble inn klippeenheten:
  - PTO slås på.
- Sett ned klippeenheten.
- La clutch-/bremsepedalen komme langsomt.

## Maskin med automatisk drift

- Start motoren som angitt.
- Sett gasspaken på  for å sikre en tilstrekkelig effekt.
- Løsne parkeringsbremsen.
- Koble inn klippeenheten.
- Sett ned klippeenheten.
- Velg kjøring framover og hastighet med kjørepedalen (ved å betjene den langsomt).

## Maskiner med Autodrive-drift

- Start motoren som angitt.
- Sett gasspaken på  for å sikre en tilstrekkelig effekt.
- Sett spak for kjøreretning på "F"/ forover.
- Løsne parkeringsbremsen.
- Koble inn klippeenheten.
- Sett ned klippeenheten.
- Kjørepedalen betjenes langsomt inntil den ønskede hastigheten er nådd.

## Generelt

Ved innstilling av klippehøyden og kjørehastigheten må det passes på at maskinen ikke blir overbelastet. Det er nødvendig å tilpasse klippehøyden og kjørehastigheten avhengig av lengde, type og fuktighet av gresset for å kunne samle det opp uten problemer i gressoppsamlingsinnretningen. Reduser kjørehastigheten ved blokkeringer, og still inn klippehøyden høyere.

## Parkering av maskinen

- Stopp maskinen.
- Koble ut klippeenheten.
- Sett gasspaken på den midterste gassinstillingen.
- Still klippeenheten opp.
- Tenningsnøkkelen stilles på  etter 20 sekunder.
- Trekk ut tenningsnøkkelen.
- Før du forlater maskinen, lås parkeringsbremsen.

## Maskin med hydrostatdrift må skyves

Skyv maskinen kun når motoren er slått av.

- Løsne parkeringsbremsen.
  - Frigjøring av giret (bilde 18b hhv. 18c alt etter modell): Spaken trekkes ut og trykkes ned.
- Sett tilbake girfrikoblingsspak før motorstart.

## Skyving av maskin med automatisk drift

Skyv maskinen kun når motoren er slått av.

- Løsne parkeringsbremsen.
- Frigjør giret (bilde 18a): Trykk spaken inn, trekk den deretter ut igjen og sving den bak. Spaken er gått i lås før holderen.

Sett tilbake girfrikoblingsspak før motorstart.

## Skyve maskin med Transmatic og Auto-drive-drift

Skyv maskinen kun når motoren er slått av.

- Løsne parkeringsbremsen.
- Sett kjøreretningsspaken på "N"/tomgang.

## Jorddekking

Med tilsvarende tilbehør kan man også jorddekke med forskjellige maskiner. Be om tilbehør hos forhandleren.

## Tømming av gressoppsamlingsinnretningen (alt etter modell)

Se separat bruksanvisning "Gressoppsamlingsinnretning".

## Tips for pleie av gressplenen

Noen tips for at plenen skal vokse sunt og jevnt.

## Klipping

Gressplenen består av forskjellige gresstyper. Hvis du klipper gresset ofte, vokser mer gress som har sterke røtter og det dannes et fast jordlag under gresset. Dersom du klipper sjeldent, får gresstypene som har lange, høytvoksende gresstrå og andre ville gresstyper utvikle seg mest (f.eks. kløver, tusenfryd). Normal høyde på en gressplen ligger på ca. 4-5 cm. Det bør kun klippes 1/3 av hele høyden, altså ved 7-8 cm klippes det ned til normal høyde.

Gressplenen bør helst ikke skjæres kortere enn 4 cm, da gressteppen ellers blir skadet ved tørke. Gress som har vokset høyt opp (f.eks. etter ferien), må klippes i etapper til normal høyde.

## Jorddekking (med tilbehør)

Gresset blir klippet i små stykker (ca. 1 cm) med malingen, og det blir liggende igjen. Gressplenen tilføres på den måten mange næringsstoffer. For et svært godt resultat må gresshøyden alltid være lav, se også avsnittet «Klipping».

Ved jorddekking må det tas hensyn til følgende:

- Vått gress må ikke males.
- Mal aldri mer enn maks. 2 cm av gressets totale lengde.
- Kjør langsomt.
- Bruk maksimalt motorturtall.
- Rengjør klippeenheten regelmessig.

## Transport

Kjør kun korte strekninger med maskinen for skifte av innsatssted. Bruk transportkjøretøy for lengre strekninger.

Instruks: Maskinen er ikke godkjent og registrert i henhold til veiloven.

### Korte strekninger



#### Fare

*Gjenstander kan bli fanget opp og slengt rundt av en roterende klippeenhet, og derved forårsake skader.*

- Koble ut klippeenheten før du kjører med maskinen.

### Lange strekninger



#### Obs! Transportskader!

*De anvendte transportmidler (f.eks. transportkjøretøy, lasterampe e.l.) må brukes forskriftsmessig (se tilhørende betjeningsveiledning). Til transport må maskinen være sikret mot forskyvning.*

#### **Fare for miljøskader på grunn av drivstoff som renner ut**

*Transporter aldri maskinen i vippet stilling.*

- Gjør klart transportkjøretøyet.
- Sett lasterampen på transportkjøretøyet.
- Skyv maskinen på lastepanet i tomgang (på maskiner med hydrostatdrift eller Automatic-drift må giret frikobles).
- Parkeringsbremsen settes på.
- Sikre maskinen mot å forskyve seg.

## Vedlikehold/rengjøring



#### Fare

#### **Fare for skade på grunn av motorstart ved en feiltakelse**

*Beskytt deg mot skader. Før alle arbeider på denne maskinen må du*

- slå av motoren
- trekke ut tenningsnøkkelen
- sette på parkeringsbremsen
- vente til alle bevegelige deler er stoppet fullstendig opp; motoren må være avkjølt
- trekke ut tennpluggkontakten på motoren for å forhindre at den blir startet ved en feiltakelse

## Rengjøring



#### Obs!

*Ikke bruk høytrykksspyler for rengjøring.*



## Rengjøring av maskinen

- Rengjøringen går lettest like etter klippingen.
- Parker maskinen på et fast og jevnt underlag.
- Sett kjøreretningsspaken på "F" eller "R" (ikke på alle modellene).
- Parkeringsbremsen settes på.

### Informasjon

Ved bruk av maskinen om vinteren er det spesielt høy fare for rust og korrosjon. Rengjør maskinen grundig etter hver bruk.

## Rengjøring av klippeenheten



### Fare

**Fare for skade på grunn av skarp kniv**

*Bruk arbeidshansker.*

*På maskiner med flere skjæreverktøy kan bevegelsen av ett skjæreverktøy føre til rotasjon av de andre skjæreverktøyene. Rengjør skjæreverktøyene forsiktig.*



### Obs! Motorskader!

*Ikke vipp maskinen mer enn 30°. Drivstoffet kan renne ned i forbrenningskammeret og føre til en motorskade.*

- Still klippeenheten helt oppe.
- Rengjør skjærerommet med børste, håndkost eller en klut.

## Skjæreapparat med rengjøringsdyse (valgfritt)

Bilde 24

Sett maskinen på et flatt underlag fritt for grus, steiner osv., og sett på parkeringsbremsen.

1. Fest en vannslange med vanlig hurtigkobling på rengjøringsdysen. Skru opp vannet.
2. Start motoren.
3. Klippeenheten senkes ned, og maskinen slås på i noen minutter.
4. Klippeenheten og motoren slås av.
5. Fjern vannslangen.

Gjenta trinnene 1-5 på den andre rengjøringsdysen (dersom denne finnes).

Etter avslutning av rengjøringen (trinn 1-5):

- Still klippeenheten opp.
- Start motoren, og slå på klippeenheten i noen minutter for å tørke det.

## Rengjøring av gressopsamlingsinnretningen



### Informasjon

Se separat bruksanvisning "Gressopsamlingsinnretning".

- Ta av gressopsamlingsinnretningen og tøm den.
- Gressopsamlingsinnretningen kan rengjøres med en kraftig vannstråle (hageslange).
- La tørke grundig før neste gangs bruk.

## Vedlikehold

Ta hensyn til vedlikeholdsforskriftene i motorhåndboken. La maskinen kontrolleres og vedlikeholdes ved slutten av sesongen av et fagverksted.



### Obs!

**Motorolje er miljøskadelig**

*Ved oljeskift lever den gamle oljen inn på et innsamlingssted for gammel olje eller til et avfallsfirma.*

**Fare for miljøskader på grunn av batterier**

*Kast aldri brukte batterier i husholdningsavfallet. Lever inn brukte batterier til forhandleren eller et avhendingsforetak. Ta batteriet ut før apparatet skrapes.*

## Bruk av startkabel



### Fare

*Et defekt eller frosset batteri må aldri brokobles med en startkabel.*

*Pass på at maskinene og kabelklemmene ikke berører hverandre og at tenningene er slått av.*

- Rød startkabel klemmes til plusspol (+) på det utladde batteriet og på giverbatteriet.
- Svart startkabel klemmes først på minuspol (-) på giverbatteriet. Den andre klemmen kobles til på rammen av motorblokken til kjøretøyet med det utladde batteriet (lengst mulig på avstand fra batteriet).



### Informasjon

Dersom giverbatteriet står i et kjøretøy, må dette kjøretøyet ikke startes under starthjelpesprosessen.

- Start traktoren med det utladde batteriet, og sett på parkeringsbremsen.
- Startkablene kobles fra i motsatt rekkefølge.

## Lufftrykk i dekkene



### Obs!

*Det maksimalt tillatte trykket i dekkene (se randen på dekkene) må aldri overskrides. Stå ikke rett foran eller over dekkene når du pumper dem opp.*

Anbefalt trykk i dekkene er:

- Foran: 0,8 bar
- bak: 0,7 bar

For høyt dekktrykk reduserer dekkenes levetid. Kontroller trykket i dekkene før hver kjøring.

## Etter 5 driftstimer

- Første skift av motoroljen. For videre intervaller se motorhåndboken. Bruk en oljerenne eller et hurtigtutslipp (bilde 23) (opsjon) for tapping av oljen.
- Få motorfesteskruene kontrollert for riktig feste på et fagverksted (tiltrekkingsmoment 37–50 Nm).

- Få knivfesteskruene kontrollert for riktig feste på et fagverksted (tiltrekkingsmoment 95–122 Nm).
- Kontroller drivstoffanlegget (tank, ledninger, osv.) for tetthet.

### Etter 10 driftstimer

- Rengjør batteripolene og batteriklemmene.
- Smør maskinen på de respektive smørelinjene/smørepunktene (slik som f.eks. hjullagre, klippeenhetshjul, strammeruller, knivaksler, osv.) med fett av typen 251H EP.



#### Informasjon

La smørearbeider bare utføres av et fagverksted.

- Alle dreie- og lagerpunkter (betjeningsspak, høydeinnstilling på klippeenheten, koblings-/bremsepedal, ...) smøres med noen dråper lett olje.
- Kontroller skjæreknivene for slitasje, og la et fagverksted slipe eller skifte knivene ut.
- Kontroller tilstanden til hjulene på klippeenheten og funksjonen til klippehøydeinnstillingen.

### Etter 50 driftstimer

- Få smuss og gressrester fjernet fra drevgiret av et fagverksted.
- Få motorfesteskruene kontrollert for riktig feste på et fagverksted (tiltrekkingsmoment 37–50 Nm).
- Få knivfesteskruene kontrollert for riktig feste på et fagverksted (tiltrekkingsmoment 95–122 Nm).
- Kontroller drivstoffanlegget (tank, ledninger, osv.) for tetthet.
- Få drivkilereimer, knivaksler og spennruller kontrollert av et fagverksted for slitasje og skader.
- Få alle bolter, skruer, festeelementer osv. kontrollert for fullstendighet, tilstand og feste på et fagverksted.

### Etter behov

#### Opplading av batteriet

Dersom du ikke skal bruke maskinen i lengre tid, ta batteriet ut av maskinen.

La batteriet hver 6-8. uke samt før du tar maskinen i bruk igjen.

Kontrollér batterispenningen med et voltmeter. Ved en spenning under 12,4 V (DC) eller mindre må batteriet lades opp med en 12-volts batterilader.

- Blysyrebatterier: Maksimal ladestrøm 4 ampere
- AGM-batteri: Maksimal ladestrøm 1,1 ampere



#### Informasjon

Bruk en helautomatisk lader, og følg henvisningene i betjeningsveiledningen for batteriladeren din med hensyn til ladetidene.

### Skifte av sikringer

- Skift ut defekte sikringer med nye av samme styrke.

### En gang i sesongen

- Alle dreie- og lagerpunkter (betjeningsspak, høydeinnstilling på klippeenheten, clutch-/bremsepedal, ...) smøres med noen dråper lett olje.
- Rengjør tennplugg, og still inn elektrodeavstand eller skift ut tennplugg, se motorhåndboken.
- Få hjulakslene bak smurt inn med spesialfett (vannavvisende) på et fagverksted.
- Få knivene slipt eller skiftet ut på et fagverksted.
- Få maskinen kontrollert på et fagverksted for funksjon og sikkerhet.

### Å ta ut av bruk



#### Obs!

#### Materialskaider på maskinen

Lagre maskinen med avkjølt motor kun i rene og tørre rom.

Beskytt maskinen uansett mot rust dersom den skal lagres i et lengre tidsrom f.eks. om vinteren.

Etter sesongen eller når maskinen ikke skal brukes på lengre enn én måned.

- Rengjør maskinen og gressoppsamlingsinnretningen.
- Alle metalldelene beskyttes mot rust ved å tørkes av med en klut som er innsmurt med olje eller sprøytes inn med oljespray.
- Lad batteriet med en lader.
- Når maskinen tas ut av drift for vinteren, ta ut batteriet, lad og oppbevar på et tørt/kjølig sted (beskyttet mot frost). Hver 4.–6. uke samt før det settes i igjen, må batteriet lades opp.
- Tapp av drivstoffet (bare utendørs), og ta motoren ut av drift slik som beskrevet i motorhåndboken.
- Fyll dekkene iht. angivelsene på randen av dekkene. Fyll dekk uten angivelser på randen med et trykk på 0,9 bar.
- Maskinen må oppbevares i et rent og tørt rom.

### Garanti

I hvert land gjelder de garantibestemmelsene som er utgitt av vårt firma hhv. vår importør.

Feil på maskinen blir reparert gratis i henhold til ansvarsbetingelsene, dersom årsaken skulle skyldes material- eller produksjonsfeil.

Hvis du påberoper deg garantien, ber vi deg kontakte forhandleren eller et av våre kontorer.

### Informasjon om motoren

Motorprodusenten er ansvarlig for alle problemer når det gjelder motorens ytelse, ytelsesmåling, tekniske data, garanti og service. Informasjonen finner du i den separat medfølgende eier-/betjeningshåndboken fra motorprodusenten.

## Hjelp ved feil



### Fare!

### Fare for skade på grunn av motorstart ved en feiltakelse

Beskytt deg mot skader. Før alle arbeider på denne maskinen må du:

- Slå av motoren.
- Trekk ut tenningsnøkkelen.
- Sett på parkeringsbremsen.
- Vent til alle bevegelige deler er stoppet fullstendig opp; motoren må være avkjølt.
- Trekk ut tennpluggkontakten på motoren for å forhindre at den blir startet ved en feiltakelse.

Feil under driften av maskinen har ofte enkle årsaker som du bør kjenne og som du ofte selv kan utbedre. I tvilstilfeller hjelper fagverkstedet deg med råd og veiledning.

Problem	Mulig(e) årsak(er)	Feilretting
Startmotoren går ikke rundt.	Sikkerhetssperresystemet er utløst.	Ta plass på førerstedet, trakk bremsepedalen helt ned eller lås parkeringsbremsen for å starte. På maskiner med PTO-bryter eller -spak må skjæreverket slås av. På maskiner med utkast bak monter gressoppsamlingsinnretning eller deflektor.
	Batteriet er ikke korrekt tilkoblet.	Rød kabel kobles til (+)-polen på batteriet, og svart kabel kobles til (-)-polen på batteriet.
	Tomt eller svakt batteri.	Lad batteriet.
	Sikringen er røket.	Skift ut sikringen. Dersom sikringen utløses flere ganger etter hverandre, må det letes etter årsaken for dette.
	Løs jordingskabel mellom motoren og rammen.	Koble til jordingskabelen.
Startmotoren går rundt, men motoren starter ikke.	Choken eller gasspaken står i feil stilling.	Sett på choken. Sett gasspaken på .
	Forgasseren får ikke drivstoff, drivstofftanken er tom.	Fyll på drivstofftanken.
	Defekt eller smusset tennplugg.	Kontroller tennplugg, se motorhåndboken.
	Ingen tennngnist.	Få tenningen kontrollert på fagverksted.
Motoren avgir røyk.	For mye motorolje i motoren.	Slå straks av maskinen. Kontroller motoroljenivået.
	Motoren er defekt.	Slå straks av maskinen. Få motoren kontrollert på fagverksted.
Sterke vibrasjoner.	Skadet knivaksel eller defekt kniv.	Slå straks av maskinen. Defekte deler må skiftes ut på et fagverksted.
Klippeenheten kaster ikke ut gresset, eller den klipper ujevnt.	Lavt motorturtall.	Gi mer gass.
	For høy kjørehastighet.	Still inn lavere kjørehastighet.
	Kniven er sløv.	Få knivene slipt eller skiftet ut på fagverkstedet.
Motoren går, klippeenheten klipper ikke.	Kileremmen er slitt.	Få kileremmene skiftet ut på fagverkstedet.

## Sisällysluettelo

Huolehdi turvallisuudestasi.....	142
Kokoaminen.....	145
Hallintalaitteet ja merkkivalot.....	146
Käyttö.....	149
Vihjeitä nurmikonhoitoon.....	152
Kuljettaminen.....	152
Puhdistaminen / Huoltaminen.....	152
Säilyttäminen.....	154
Takuu.....	154
Moottoriin liittyvää tietoa.....	154
Vianetsintä.....	155

## Tyypikilven tiedot

Nämä tiedot ovat laitteen tunnistamisen kannalta tärkeitä asiakaspalvelua varten ja varaosia tilattaessa. Tyypikilpi sijaitsee kuljettajan istuimen alapuolella. Kirjoita alla olevaan kenttään kaikki tyypikilven tiedot.

Löydät nämä ja muut tiedot erillisestä EY-vaatimustenmukaisuusvakuutuksesta, joka toimitetaan käyttöohjeen mukana.

## Mallinumeron tunniste

Mallinumeron viides paikka osoittaa sarjanumeron. Esimerkki: Mallinnumero: 13BT793G678 = 700-sarja.

## Kuvalliset ohjeet



Käännä esiin kuvasivut käyttöohjeen alusta. Tämä käyttöohje koskee useita malleja. Kuvat saattavat yksityiskohdiltaan poiketa ostetusta laitteesta.

## Huolehdi turvallisuudestasi

### Käyttötarkoitus

Tämä ajoleikkuri on tarkoitettu

- ajettavaksi ruohonleikkulaitteeksi koti- ja vapaa-ajan puutarhojen nurmikoiden leikkaamiseen
- käytettäväksi vain tälle ajoleikkurille hyväksytyillä lisävarusteilla,
- käytettäväksi tässä käyttöohjeessa annettujen käyttö- ja turvaohjeiden mukaisesti

Kaikki muu käyttö on käyttötarkoituksen vastaista. Valmistajan antama takuu raukeaa eikä valmistaja vastaa koneen käytöstä aiheutuvista vahingoista, jos konetta käytetään käyttötarkoituksen vastaisesti. Käyttäjä on vastuussa vahingoista, jotka aiheutuvat kolmansille osapuolille ja heidän omaisuudelleen. Valmistaja ei vastaa koneelle omavaltaisesti tehtyjen muutosten aiheuttamista vahingoista. Tätä ajoleikkuria ei ole hyväksytty yleisillä teillä eikä henkilökuljetuksiin käytettäväksi.

### Yleisiä turvallisuusohjeita

Lue nämä käyttöohjeet huolellisesti ennen laitteen ensimmäistä käyttökertaa. Toimi ohjeiden mukaisesti.

Selosta muille käyttäjille laitteen oikea käyttö.

Käytä laitetta vain sen ollessa teknisesti valmistajan määräyksiä ja toimitusta vastaavassa kunnossa. Säilytä käyttöohje huolellisesti ja pidä se aina saatavilla laitteen käyttöpaikassa. Anna käyttöohje laitteen mukaan, jos omistaja vaihtuu.

Varaosien ja varusteiden tulee täyttää valmistajan asettamat vaatimukset.

Siitä syystä käytä vain alkuperäisvaraosia ja -varusteita tai muita valmistajan hyväksymiä varaosia ja varusteita. Anna korjaukset vain pienkonehuollon suoritettavaksi.

### Ennen työskentelyä

Älä käytä laitetta, jos olet väsynyt tai sairas. Laitteen käyttäjä ei saa olla huumaavien aineiden, kuten alkoholin, huumeiden tai lääkkeiden vaikutuksen alaisena. Alle 16-vuotiaat eivät saa käyttää laitetta eivätkä tehdä siihen esim. huolto-, puhdistus- ja säätötoita. Vähimmäisikärajasta voi poiketa paikallisista määräyksistä riippuen.

Tätä laitetta ei ole tarkoitettu sellaisten henkilöiden (mukaan lukien lapset) käyttöön, jotka ovat fyysisesti, aistitoiminnoiltaan tai henkisesti rajoitteisia tai joilla ei ole riittävästi kokemusta ja/tai tietoa laitteen käytöstä, ellei heidän turvallisuudestaan vastaava henkilö valvo ja opasta heitä laitteen käytössä. Lapsia tulee valvoa ja varmistaa, etteivät he leiki laitteella.

Perehdy ennen töihin ryhtymistä kaikkiin eri varusteisiin ja hallintalaitteisiin sekä niiden toimintoihin. Säilytä polttoaine vain sille hyväksytyissä säiliöissä äläkä koskaan lämmönlähteiden (esim. uuni tai kuumavesisäiliö) lähellä.

Vaihda vaurioitunut pakoputki, polttoainesäiliö ja polttoainesäiliön tulppa.  
Kytke perävaunu ja muut varusteet ohjeita noudattaen. Ajoleikkuriin kiinnitetyt lisälaitteet, perävaunu, lisäpainot ja täynnä oleva ruohonkokoaja vaikuttavat ajo-ominaisuuksiin, varsinkin ohjattavuuteen ja jarrutukseen sekä kaatumisherkkyteen.

### Työskentelyn aikana

Kun työskentelet laitteella tai huollat sitä, käytä asianmukaista vaatetusta (esim. turvajalkineita, pitkiä housuja, vartaloa myötäileviä vaatteita, suoja-laseja ja kuulosuojaimia).

Ilman kuulosuojaimia työskentely saattaa vaurioittaa kuuloa.

Käytä laitetta vain sen ollessa teknisesti kunnossa.

Älä muuta moottorin tehdasasetuksia.

Älä tankkaa ajoleikkuria moottorin käydessä tai sen ollessa kuuma. Tankkaa vain ulkona. Vältä avotulen tekoa. Vältä kipinöiden muodostumista. Älä tupakoi. Varmista, ettei työalueella ole ihmisiä, erityisesti lapsia, eikä eläimiä.

Tarkasta maasto, jossa laitetta on tarkoitus käyttää. Poista kaikki esineet, jotka voisivat leikkuulaitteen niihin osuessa sinkoutua ympäristöön. Silloin vältät henkilövahingot ja laitevauriot.

Älä leikkaa nurmikkoa yli 20 % kaltevassa rinteessä.

Työskentely rinteessä on vaarallista. Laite voi kaataa tai lähteä liukumaan.

Rinteessä ajaessasi lähde liikkeelle ja jarruta mahdollisimman pehmeästi; pidä moottori kytkettynä ja aja hitaasti alamäkeen. Aja rinnettä aina ylhäältä alas ja päinvastoin, älä koskaan poikkisuuntaan.

Käytä laitetta vain päivänvalossa tai hyvässä keinovalaistuksessa.

Laitetta ei ole hyväksytty henkilökuljetuksiin.

Älä kuljeta ketään laitteen päällä. Älä aja koskaan konepelti auki.

### Ennen koneeseen kohdistuvia töitä

Suojaa itsesi tapaturmien varalta. Ennen laitteelle tehtäviä huoltotöitä:

- Sammuta moottori.
- Ota virta-avain virtalukosta.
- Kytke seisontajarru.
- Odota, kunnes kaikki koneen liikkuvat osat ovat varmasti pysähtyneet; moottorin tulee olla jäähtynyt.
- Irrota sytytystulpan liitin, jotta moottoria ei voi käynnistää vahingossa.

### Työskentelyn päätyttyä

Poistu laitteen luota vasta, kun olet sammuttanut moottorin, kytkenyt pysäköintijarrun ja irrottanut virta-avaimen.

## Turvallitteet

Turvallitteet suojaavat sinua ja siksi niiden tulee aina olla kunnossa.

Turvallitteisiin ei saa tehdä mitään muutoksia eikä niiden toimintaa saa ohittaa.

Turvallitteita ovat:

### Ulosheittoaukon läppä/sulkuläppä/ruohonkokoaja

Ulosheittoaukon läppä (kuva 4a/b tai kuva 25)/sulkuläppä (kuva 25)/ ruohonkokoaja suojaa käyttäjää leikkuulaitteelta ja sen ympäristöön sinkoamien esineiden aiheuttamilta loukkaantumisilta. Laitetta saa käyttää vain ulosheittoaukon läppä/sulkuläppä/ ruohonkokoaja asennettuna.

### Turvallukitusjärjestelmä

Turvallukitusjärjestelmä sallii moottorin käynnistyä vain, jos

- kuljettaja istuu ajoleikkurin istuimella,
- jarrupoljinta painetaan tai seisontajarru on asennettu pysäköintiasentoon,
- suunnanvaihtovipu tai ajopoljin on N-asennossa
- leikkuulaite on kytketty pois päältä, siis: PTO-kytkin tai PTO-vipu on 0/Pois/Off-asennossa (PTO = Power-Take-Off).

Turvallitejärjestelmä sammuttaa moottorin automaattisesti, jos käyttäjä poistuu istuimelta seisontajarrua aktivoimatta tai leikkuulaitetta pysäyttämättä. Taakse keräävissä malleissa turvallitejärjestelmä estää ruohon leikkaamisen, jos ulosheittoaukon suoja/ruohonkokoaja ei ole kiinnitettynä (moottori sammuu tai leikkuulaite kytketty pois päältä). Laitteissa, joissa ei ole OCR-toimintoa tai OCR-toiminto on kytketty pois päältä, turvallitejärjestelmä estää peruuttamisen, kun leikkuulaite on päällekytkettynä (moottori sammuu tai leikkuulaite kytketty pois päältä).

Kytke PTO:lla varustetuissa laitteissa leikkuulaite pois päältä ennen peruuttamista, mallista riippuen joko PTO-kytkimellä tai PTO-vivulla.

## Laitteeseen kiinnitetyt tarrat

Laitteeseen on kiinnitetty kuvakkein varustettuja tarroja. Kuvakkeiden selitykset:



Huomio! Lue käyttöohje ennen laitteen käyttöönottoa!



Pidä ulkopuoliset pois vaara-alueelta!



Varo terää ja muita pyöriä osia. Tapaturmavaara. Pidä kädet ja jalat pois aukkojen kohdalta koneen käydessä.



Varo terää ja muita pyöriä osia. Tapaturmavaara.



Laitteen sinkoama ruoho ja kiinteät esineet aiheuttavat tapaturmavaaran.



Työskentely jyrkässä rinteessä saattaa olla vaarallista.



Irrota sytytystulpan liitin ennen leikkuulaitteelle suoritettavia töitä! Pidä kädet ja jalat etäällä leikkuulaitteesta! Sammuta moottori ja irrota sytytystulpan liitin ennen laitteen säätämistä, puhdistamista ja tarkastamista. Huomio! Räjähdyksivaara



Akkuhappoa / syöpymisvaara



Käytä suojalaseja.



Avotuli, kipinät ja tupakointi kielletty.

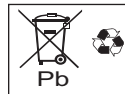

Vanhoja akkuja ei saa hävittää sekajätteenä.



Ennen laitteeseen kohdistuvia töitä irrota virta-avain virtalukosta ja noudata tämän käyttöohjeen ohjeita.



Älä astu leikkuulaitteen päälle laitteen noustessasi ja siitä poistuessasi.



Varo kuumaa pintaa!

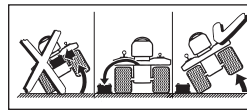

Irrota akku ennen laitteen kallistamista.

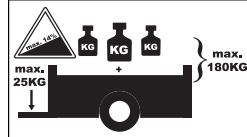

Perävaunua käytettäessä seuraavia maksimiarvoja ei saa ylittää:

Suurin rinteiden kaltevuus 14 %

Suurin vetokoukun aisapaino 25 kg

Suurin kytkentämassa (perävaunu ja kuorma) 180 kg



Laitetta saa käyttää vain ulosheittoaukon suoja tai allejättötulppa asennettuna.

Pidä nämä tarrat aina luettavassa kunnossa.

Vaihda vahingoittuneet tai lukukelvottomat tarrat.



## Käyttöohjeessa esiintyvät kuvakkeet

Tässä käyttöohjeessa käytetään seuraavia kuvakkeita:



### **Vaara**

*Selostettu toiminta aiheuttaa ihmisille vaaratilanteita.*



### **Huomio**

*Selostettu toiminta aiheuttaa esinevahinkoja.*



### **Ohje**

Viittaa tärkeisiin tietoihin tai käyttövinkkeihin.

## Sijaintitiedot

Laitteen sijaintitiedot (esim. vasen, oikea) olamme työskentelysuuntaan kuljettajan istuimelta katsottuna.

## Hävittämisohje

Toimita pakkausmateriaali, käytöstä poistettu ajoleikkuri yms. jätehuoltopisteeseen paikallisten määräysten mukaisesti.

## Kokoaminen

### Istuimen asentaminen

#### Istuin ilman säätövipua

Kuva 1

#### Säätövivullinen istuin

Kuva 2

### Ohjauspyörän asentaminen

Kuva 3

- Työnnä ohjauspyörä (1) ohjausakseliin (2).
- Aseta aluslevyt (3) paikoilleen ja lukitse ohjauspyörä ruuvilla (4).



### **Ohje**

Aseta aluslevy (3) kupera puoli ylöspäin.

- Asenna kansisuojus (5, mallista riippuen).

## Ulosheittoaukon läpän asentaminen

(Laitteet, joissa sivulle heittävä varuste - mallista riippuen)

Kuva 4a

- Poista nippusiteellä leikkuulaitteen ulosheittoaukon pidikkeeseen kiinnitetty virta-avain (mallista riippuen).
- Irrota ruuvi ja mutteri leikkuulaitteen ulosheittoaukon kohdalta.
- Aseta ulosheittoaukon läppä leikkuulaitteeseen siten, että läpän kielekkeet osuvat leikkuulaitteen koloihin.
- Työnnä ulosheittoaukon läppä kokonaan taakse ajoleikkurin takaosaa kohti.
- Kiinnitä ulosheittoaukon läppä ruuvilla ja mutterilla leikkuulaitteen ulosheittoaukkoon.

## Kuljetusvarmistimen poistaminen ulosheittoaukon läpistä

(Laitteet, joissa sivulle heittävä varuste - mallista riippuen)

Kuva 4b

- Poista nippusiteellä leikkuulaitteen ulosheittoaukon pidikkeeseen kiinnitetty virta-avain (mallista riippuen).
- Poista varmistuslevy tai nippuside (mallista riippuen). Ulosheittoaukon suoja sulkeutuu automaattisesti.

## Leikkuulaitteen pyörien asentaminen

(mallista ja varustelusta riippuen)

Kuva 4c

- Kiinnitä leikkuulaitteen pyörät ruuveilla ja muttereilla.



### **Ohje**

Leikkuulaitteen pyörien määrä ja muoto saattavat vaihdella.

Katso lisäohjeita leikkuulaitteen pyörien asentamiseen kohdasta Leikkuulaitteen pyörien asentaminen.

## Sivulle heittävän 92 cm:n leikkuulaitteen varustaminen ulosheittoaukon läpällä (optio)

Kuva 25

92 cm:n leikkuulaitteen kansi on vakiona suunniteltu silppuavaksi. Ulosheittoaukon läpän sijasta siinä on leikkuulaitteen ulosheittoaukon kohdalla sulkuläppä.

Muuntaminen sivulle heittäväksi:

1. Irrota siipimutteri.
2. Käännä varmistuskieleke vasemmalle ja pidä se painettuna.
3. Nosta sulkuläppää.
4. Ripusta ulosheittoaukon läppä rautalankaripustimella leikkuulaitteen kiinnityskielekkeeseen.
5. Paina ulosheittoaukon läppä kierrepultin päälle.

6. Laske sulkuläppä alas.  
7. Lukitse ulosheittoaukon läppä leikkuulaitteeseen siipimutterilla.

Muuntaminen silppuavaksi:

- Poista ulosheittoaukon läppä päinvastaisessa järjestyksessä ja lukitse se leikkuulaitteeseen siipimutterilla.

## Silppurin tulpan/silppuamiskiilan poistaminen leikkuulaitteesta

(Laitteet, joissa sivulle heittävä varuste - mallista riippuen)  
Kuljetusteknisistä syistä, mallista ja versiosta riippuen, saattaa leikkuulaitteen ulosheittoaukossa olla valinnaisvarusteena silppurin tulppa/silppuamiskiila. Tämä on poistettava ulosheittoaukosta ennen leikkuulaitteen käyttöönottoa tavanomaista leikkuuta varten (leikkuujätteen heitto sivulle) tai käytettäessä laitetta mahdollisesti lisävarusteena saatavan ruohonkokoajan kanssa.

## Ruohonkokoajan asentaminen (mallista riippuen)

- Katso erillinen käyttöohje Ruohonkokoaja.

## Akun käyttöönotto

Kuva 5



### Vaara

#### **Akkuhappo aiheuttaa myrkytys- ja tapaturmavaaran**

Käytä suojalaseja ja suojakäsineitä. Varo akkuhapon ihokontaktia.

Jos akkuhappoa roiskuu kasvoille tai silmiin, huuhtelee kasvat välittömästi kylmällä vedellä ja mene lääkäriin.

Jos olet vahingossa nielaissut akkuhappoa, juo paljon vettä ja mene heti lääkäriin.

Säilytä akut pois lasten ulottuvilta.

Älä kallista akkua, happoa voi valua akusta ulos.



### Huomio

#### **Akkuhappo ja sen kaasut aiheuttavat palo-, räjähdys- ja syöpymisvaaran**

Puhdista laitteen kaikki osat heti, jos niille on roiskunut akkuhappoa. Akkuhappo on syövyttävää. Älä tupakoi, varmista, ettei lähellä ole palavia tai kuumia esineitä. Lataa akkuja vain kuivassa, hyvin tuulettuvassa tilassa. Akkua käsiteltäessä on oikosulun vaara. Älä aseta akun päälle työkaluja äläkä metalliesineitä.



### Huomio

Kiinnitä ja irrota akku aina oikeassa järjestyksessä. Käytä akkua vain napojen suojus (mallista riippuen joko plusnavan suojus tai koko akun suojakansi) asennettuna.

Kiinnittäminen:

- Kiinnitä ensin punainen kaapeli (+/plusnapa), sitten musta kaapeli (-/miinusnapa).
- Asenna napojen suojus.

Irrottaminen:

- Irrota napojen suojus.
- Irrota ensin musta kaapeli (-/miinusnapa), sitten punainen kaapeli (+/plusnapa).



### Ohje

Akku sijaitsee kuljettajan istuimen alla.

Akku on täytetty tehtaalla akkuhapolla ja suljettu. Myös "huoltovapaata" akkua on huollettava, jotta se kestäisi käytössä mahdollisimman pitkään.

- Pidä akku puhtaana.
- Varo kallistamasta akkua. Myös huoltovapaasta akusta valuu elektrolyyttinestettä, jos akkua kallistetaan.
- Lataa akku ennen ensimmäistä käyttökertaa 12 V akkulaturilla.
  - Lyijyakku: Maksimi latausvirta 4 A, latausaika 1 - 2 tuntia
  - AGM-akku: Maksimi latausvirta 1,1 A, latausaika 12 - 14 tuntia
- Lataamisen jälkeen irrota ensin akkulaturin pistoke pistorasiasta ja irrota vasta sitten akku (katso myös laturin käyttöohje).



### Ohje

Noudata akkulaturin käyttöohjeita.

## Hallintalaitteet ja merkkivalot





### Huomio

#### **Laitteaurioiden vaara**

Tässä selostetaan hallintalaitteiden toiminnot alustavasti. Älä käynnistä vielä mitään toimintoja!

## Virtalukko (mallista riippuen)

Kuva 6a

Käynnistys: Käännä avainta oikealle . Päästä heti irti, kun moottori käy. Avain on asennossa .

Pysäyttäminen: Käännä avain vasemmalle asentoon .





### Ohje

Jos virtalukossa on ajovaloasento , ajovalot syttyvät, kun virta-avain palautetaan tähän asentoon moottorin käynnistyttyä.

## Virtalukko, jossa on OCR-toiminto (mallista riippuen)

Kuva 6b

Tämä virtalukko on varustettu OCR-toiminnolla (= käyttäjän kontrolloima toiminto, joka sallii ruohonleikkuun peruutettaessa).

Käynnistys: Käännä avainta oikealle . Päästä heti irti, kun moottori käy. Avain on asennossa  F (normaaliasento). Ruohonleikkuu on mahdollista eteenpäin ajettaessa.

OCR-asento: Käännä avain normaaliasennosta vasemmalle asentoon ruohonleikkuu peruutettaessa  ja paina katkaisinta (1). Merkkivalo (2) syttyy. Nyt koneella voi leikata ruohoa sekä eteen- että taaksepäin ajettaessa.

Pysäyttäminen: Käännä avain vasemmalle asentoon .



### Ohje

Käytä OCR-toimintoa vasta, kun se on ehdottomasti tarpeellista. Työskentele aina muulloin normaaliasennolla. OCR-toiminto kytkeytyy pois päältä automaattisesti sen jälkeen kun avain käännetään normaaliasentoon tai moottori sammuu (moottorin pysäytysasento tai turvaestojärjestelmän tekemä irtikytkeminen).

## Rikastin (mallista riippuen)

Kuva 7

Kylmää moottoria käynnistäessäsi vedä rikastin (kuva 7a) ulos tai aseta kaasuvipu asentoon  (kuva 7b).

## Kaasuvipu

Kuva 8

Moottorin kierosnopeuden portaaton säätö.

Suuri moottorin kierosnopeus = 

Pieni moottorin kierosnopeus = 

## Kytkin-/jarrupoljin (vain Transmatic- ja Autodrive-voimansiirrolla varustetuissa malleissa)

Kuva 9

**Kytkeminen** = paina poljin puoliväliin

**Jarruttaminen** = paina poljin pohjaan



### Ohje

Käytetään myös seisontajarrun aktivoimiseen/aktivoinnin poistamiseen.

## Jarrupoljin

Kuva 9

**Jarruttaminen** = paina poljinta



### Ohje

Käytetään myös seisontajarrun aktivoimiseen/aktivoinnin poistamiseen.

## Suunnanvaihtovipu (vain Transmatic- ja Autodrive-voimansiirrolla varustetuissa malleissa)

Kuva 10

Säädöt saa tehdä vain ajoleikkurin ollessa pysäytettyinä.

Sitä varten paina kytkin-/jarrupoljin pohjaan ja pidä se siellä.

**Eteenpäin** = vipu asentoon F/ 

**Vapaa** = vipu asentoon N

**Peruuttaminen** = vipu asentoon R/ 

Laitte tulee aina pysäyttää ennen ajosuunnan vaihtamista.

## Leikkuukorkeuden säätövipu

Kuva 11

**Suurin leikkuukorkeus** - leikkuulaite ylhäällä = vipu asentoon 5 (H).

**Pienin leikkuukorkeus** - leikkuulaite alhaalla = vipu asentoon 1 (L).

## PTO-vipu

Kuva 12

Leikkuulaite kytketään mekaanisesti päälle tai pois päältä PTO-vivulla.

**Leikkuulaitteen kytkeminen pois päältä 0** /  = vedä vipu taakse ääriasentoon.

**Leikkuulaitteen kytkeminen päälle 1** /  = työnnä vipu hitaasti eteen ääriasentoon.

## Seisontajarru laitteissa, joissa hydros- taattinen voimansiirto/Automatic- ja Autodrive-voimansiirto

Kuva 13

**Seisontajarrun kytkeminen päälle:** Paina jarrupoljin/kytkinpoljin pohjaan. Aseta vipu asentoon .

**Seisontajarrun vapauttaminen:** Paina jarrupoljin/kytkinpoljin pohjaan. Aseta vipu asentoon .

## Transmatic-voimansiirrolla varustettujen laitteiden nopeusasteiden/seisontajarrun vipu

Kuva 14

**Pieni nopeus** = vipu asentoon 1

**Suuri nopeus** = vipu asentoon 6 tai 7 (valinnainen)

**Nopeuden nostaminen** = valitse nopeusalue kyt-kin-/jarrupoljinta painamalla.

**Nopeuden alentaminen** = valitse nopeusalue kyt-kin-/jarrupoljinta (puoliväliin) painamalla.

**Seisontajarrun kytkeminen päälle:** Paina kytkin-/jarrupoljin pohjaan. Työnnä nopeusalueen vipu asentoon .

**Seisontajarrun vapauttaminen:** Paina kytkin-/jarrupoljin pohjaan. Työnnä vipu haluamasi nopeusalueen kohdalle.

## Hydrostaattisella voimansiirrolla varustettujen laitteiden käyttövipu (mallista riippuen)

Kuva 15

Käyttövivulla säädät nopeutta portaattomasti ja vaihdat ajosuuntaa:

**Eteenpäin:** Nopea ajo eteenpäin = vipu asentoon F/ 

Suurin leikkuunopeus = vipu asentoon 

**Pysäyttäminen:** Pysäyttäminen ja ajosuunnan vaihto = vipu asentoon N

**Peruuttaminen:** Ajo taaksepäin = vipu asentoon R/ 



### Ohje

- Mitä edemmäksi suuntaan R tai F vipua työntät, sitä nopeammin laite kulkee.
- Jarrupolkimen painamisen ja vapauttamisen jälkeen käyttövipu siirtyy kohti N-asentoa ja alentaa siten käynnistymisnopeutta.

## Hydrostaattisella (mallista riippuen) / Automatic-voimansiirrolla varustettujen laitteiden käyttövipu

Kuva 16

Ajopolkimella säädät nopeutta portaattomasti ja vaihdat ajosuuntaa:

**Eteenpäin** = paina ajopoljinta eteenpäin (ajosuuntaan ): nopeus kasvaa, mitä pidemmälle eteen poljinta painat

**Pysäyttäminen** (pysäyttämiseen ja ajosuunnan vaihtoon) = nosta jalka polkimelta (N-asento)

**Peruuttaminen** paina ajopoljinta taaksepäin (ajosuuntaa vastakkaiseen suuntaan ): nopeus kasvaa, mitä pidemmälle taakse poljinta painat





### Ohje

Ajopoljinta ei voi käyttää seisontajarrun ollessa päälle kytkettynä.

## Automatic-voimansiirrolla varustettujen laitteiden ajopoljin (mallista riippuen)

Kuva 17

Ajopolkimella säädät nopeutta portaattomasti ja vaihdat ajosuuntaa:

- Aseta suunnanvaihtovipu asentoon F = eteenpäin/  tai R = taaksepäin/ .
- Paina ajopoljinta eteenpäin; mitä pidemmälle eteen poljinta painat, sitä enemmän nopeus kasvaa



### Ohje

Pysäytä vapauttamalla ajopoljin (N-asento) ja painamalla kytkinjarrupoljinta.

## Voimansiirron vapautus Automatic-voimansiirrolla varustetuissa laitteissa

Kuva 18a

Vipu on sijoitettu laitteen vasemmalle puolelle, astinlaudan ja takapyörän väliin.

**Koneen työntäminen moottori sammutettuna:**

- Paina vipua sisäänpäin, vedä sitten ulospäin ja käännä taakse. Vipu on lukkiutunut pidikkeen eteen.

**Ajaminen:**

- Työnnä vipua vasemmalle ja paina se sisään.

## Voimansiirron vapautus hydrostaattisella voimansiirrolla varustetuissa laitteissa

### Laitteet joissa käyttövipu

Kuva 18b

Vipu sijaitsee laitteen taustalevyssä.

**Koneen työntäminen moottori sammutettuna:**

- Vedä vipu ulos ja paina se oikealle.

**Ajaminen:**

- Työnnä vipua vasemmalle ja paina se sisään.

### Laitteet, joissa ajopoljin

Kuva 18c

Vipu on sijoitettu laitteen vasemmalle puolelle, astinlaudan ja takapyörän väliin.

**Koneen työntäminen moottori sammutettuna:**

- Vedä vipu ulos ja paina se oikealle.

**Ajaminen:**

- Työnnä vipua vasemmalle ja paina se sisään.

## Yhdistelmänäyttö (mallikohtainen)

Kuva 19

Yhdistelmänäytössä voi olla seuraavia elementtejä, mallista riippuen:

**Öljynpaine (1):**

Jos merkkivalo palaa moottorin käydessä, sammuta moottori heti ja tarkista öljytaso.

Tarvittaessa toimita laite huoltoon.

**Ajokytkin (2):**

Merkkivalo syttyy, jos moottoria käynnistettäessä kytkin-/jarrupoljinta ei ole painettu tai seisontajarrua ei ole kytketty päälle.

**Leikkuulaite (3):**

Merkkivalo syttyy, jos moottoria käynnistettäessä leikkuulaite ei ole pois päältä kytkettynä.

**Akun varaustila (4):**

Jos merkkivalo palaa moottorin käydessä, akun varaus ei ole riittävä.

Tarvittaessa toimita laite huoltoon.

**Käyttötuntilaskuri (5):**

Näyttää käyttötunnit, kun sytytysvirta on kytkettynä.

**Ampeerimittari (6):**

Näyttää akkua lataavan laturin latausvirran.

Pieni moottorin kierrosnopeus = osoitin on keskellä

Suuri moottorin kierrosnopeus = osoitin osoittaa oikealle (+)

**Valinnaiset toiminnot:**

- Kun virta kytketään päälle, näkyviin tulee hetkeksi akkujännite. Sen jälkeen näyttöön tulevat käyttötunnit. Käyttötuntilaskuri on toiminnassa jatkuvasti, paitsi kun virta-avain on Stop-asennossa tai irrotettuna.
- 50 käyttötunnin välein (mallista riippuen) näyttöön tulee 5 minuutiksi ilmoitus öljynvaihdosta CHG/OIL. Ilmoitus jää näkyviin seuraavaksi 2 käyttötunniksi. Öljynvaihtovälit, ks. moottorin ohjekirja.



**Istuin, jossa on säätövipu (mallikohtainen)**

Kuva 20

Vedä vivusta ja säädä istuinta.

**Ajovalo (mallikohtainen)**

Kuva 22

**Ajovalon kytkeminen päälle** = kytkin asentoon ON Muutamista malleista valokytkin puuttuu.Ajovalot palavat niin kauan kun moottori on käynnissä tai kun virta-avain on asennossa  (mallista riippuen) tai muussa kuin STOP-asennossa/ .**Ohje**

Ajovalot voivat myös välkkyä hetken, kun ajoleikkuri sammutetaan.

**Käyttö**

Noudata myös moottorin käsikirjassa olevia ohjeita!

**Vaara  
Tapaturmavaara***Ruohonleikkuun aikana ajoleikkurin lähellä ei saa olla muita henkilöitä, varsinkaan lapsia, eikä kotieläimiä.**Laitteesta sinkoutuvat kivet yms. saattaisi vahingoittaa heitä. Lapset eivät saa käyttää tätä laitetta.**Ole erityisen varovainen leikatessasi ruohoa peruutusvaihteen ollessa päällä (OCR-kytkimellä varustetut laitteet).**Laitteen työalueella ei saa olla muita ihmisiä.**Älä tyhjennä ruohonkokoajaa leikkuulaitteen käytössä. Ruohonkokoajaa tyhjennettäessä ympäristöön sinkoutuva esine tai ruohosilppu saattaa aiheuttaa käyttäjälle tai muille henkilöille tapaturman. Ole erittäin varovainen ruohonkokoajaa avatessasi ja sulkiessasi. Ruhjevammojen vaara.**Jyrkässä rinteessä nurmikkoja leikatessasi laite saattaa kaatua ja voit loukata itsesi.**Aja jyrkkää rinteitä aina ylhäältä alas ja päinvastoin, älä koskaan poikkisuuntaan. Älä leikkaa yli 20 % kaltevassa rinteessä. Älä vaihda suuntaa rinteessä. Märällä nurmikolla laite saattaa luisua, koska pito ei ole yhtä hyvä kuin kuivalla maaperällä. Voit pudota laitteesta. Leikkaa vain kuivaa ruohoa.**Liian suuri nopeus voi lisätä onnettomuusriskiä. Pidä riittävä turvaetäisyys, kun leikkaat ruohoa reuna-alueilla, esim. jyrkkien rinteiden tai puiden, pensaiden ja pensasaitojen lähellä. Ole erityisen varovainen, kun ajat peruuttamalla. Tarkasta laitteen työalue. Poista kaikki esineet, jotka voisivat sinkoutua ympäristöön leikkuulaitteen osuessa niihin.**Jos jokin vieras esine, esim. kivi, osuu leikkuulaitteeseen tai jos kone alkaa tärinästä voimakkaasti: Sammuta moottori heti. Anna huollon tarkastaa laite vaurioiden varalta, ennen kuin otat sen käyttöön uudelleen.**Älä seiso pyörivällä leikkuuterällä leikkaavan laitteen ruohon ulosheittoaukon edessä. Pidä aina kädet ja jalat kaukana laitteen pyörivistä osista.**Sammuta moottori ja irrota virta-avain ja sytytystulpan liitin, ennen kuin alat poistaa pysähtymisen aiheuttajaa tai ulosheittoaukon tukkeumia. Älä käytä laitetta huonolla säällä, esim. sateella tai ukonilman uhatessa.***Hiilimonoksidin (häkä) aiheuttama tukehtumisvaara***Käytä polttomoottorilaitetta vain ulkona.***Räjähdys- ja palovaara***Polttoainehöyryt ovat räjähtäviä. Polttoaine on herkästi syttyvää.**Tankkaa ennen moottorin käynnistämistä.**Älä avaa polttoainesäiliötä moottorin käydessä äläkä moottorin ollessa lämmin.**Tankkaa vain moottorin ollessa sammutettu ja jäähtynyt. Vältä avotulen tekoa. Vältä kipinöiden muodustumista. Älä tupakoi. Tankkaa vain ulkona.**Älä käynnistä moottoria, jos polttoainetta on läikkynyt yli. Siirrä laite pois paikasta, johon polttoainetta on valunut. Odota, kunnes polttoainehöyryt ovat haihtuneet.**Palon välttämiseksi puhdista ruoho ja ulosvalunut öljy seuraavista laiteosista: moottori, pakoputki, akku, polttoainesäiliö.***Vaara****Viallinen laite aiheuttaa tapaturmavaaran***Käytä laitetta vain, kun se on täysin kunnossa.**Tarkasta laite silmämääräisesti aina ennen käyttöä. Tarkista ennen kaikkea turvalaitteet, leikkuulaitteet ja niihin kuuluvat pidikkeet, hallintalaitteet sekä kaikki ruuviliitokset – niiden tulee olla ehjiä ja tiukasti paikoillaan.**Vaihda vialliset osat.***Vaara****Tapaturmavaara***Älä tee mitään testaus-, tarkistus-, huolto- ja säätötyötä moottorin käydessä tai kun moottori on vielä kuuma.***Käyttöajat***Noudata maakohtaisia ja kunnallisia äännekkäiden laitteiden käyttöaikoja koskevia määräyksiä. Tarvittaessa ota selvää viranomaisilta, milloin koneen käyttö on sallittua.*

## Tankaaminen ja öljytason tarkistaminen



### Ohje

Moottori on täytetty öljyllä jo tehtaalla. Tarkista öljytaso, lisää öljyä tarvittaessa.

- Tankkaa lyijytöntä bensiiniä (kuva 21)
- Täytä polttoainesäiliö maks. 2 cm täyttöaukon reunasta.
- Sulje polttoainesäiliö hyvin.
- Tarkista öljytaso (kuva 21). Öljytason tulee olla merkkien Full/Max ja Add/Min välissä (ks. myös moottorin ohjekirja).

## Rengaspaineiden tarkistaminen



### Ohje

Tuotantosyistä rengaspaine saattaa olla vaadittavaa korkeampi.

- Tarkista rengaspaine. Korjaa sitä tarvittaessa (ks. kohta Huolto):
  - edessä: 0,8 bar
  - takana: 0,7 bar

## Kuljettajan istuimen säätäminen

- Siirrä istuin haluamaasi kohtaan.

Mallista riippuen:

- Avaa ruuvit, säädä istuin ja kiristä ruuvit (kuva 1) tai
- Vedä istuimen säätövivusta, säädä istuin ja vapauta istuimen säätövipu (kuva 20).

## Leikkuulaitteen pyörien säätäminen (mallista ja varustelusta riippuen)

Kuva 4c

Leikkuulaitteen pyörien tulee olla vähintään 6 - 12 mm etäisyydellä maasta, kun leikkuulaite on ala-asennossa. Leikkuulaitteen pyöriä ei ole tarkoitettu kestämään leikkuulaitteen painoa. Niiden tarkoitus on vain tasata leikkuulaitteen kulkua epätasaisella maalla.

Säädä kaikki leikkuulaitteen pyörät samalla tavalla.



### Ohje

Leikkuulaitteen pyörien määrä vaihtelee mallista riippuen.

## Moottorin käynnistäminen

- Istu kuljettajan istuimelle.
- Leikkuulaitteen kytkeminen pois päältä: Kytke PTO (kuva 12) pois päältä ja nosta leikkuulaite ylös.
- Paina jarrupoljin tai kytkin-/jarrupoljin (kuva 9) pohjaan ja pidä se siellä tai kytke päälle seisontajarru (kuva 13/14).
- Aseta suunnanvaihtovipu/ajovipu (kuva 10/15) vapaa-asentoon N.



### Ohje

Ajopolkimella varustetut laitteet (hydrostaattisella voimansiirrolla varustetut laitteet) ovat N-asennossa, kun ajopoljin ei ole painettuna (kuva 16).

- Aseta kaasuvipu asentoon .
- Kun moottori on kylmä, vedä rikastin ulos tai aseta kaasuvipu asentoon (kuva 7).
- Käännä virta-avain (kuva 6) asentoon , kunnes moottori käynnistyy (käynnistysyritys saa kestää korkeintaan 5 sekuntia, odota 10 sekuntia ennen uutta yritystä). Kun moottori käy, käännä virta-avain asentoon / F.
- Paina rikastin hitaasti takaisin (kuva 7).
- Siirrä kaasuvipua (kuva 8) hitaasti takaisin, kunnes moottori käy tasaisesti.

## Moottorin sammuttaminen

- Aseta kaasuvipu (kuva 8) keskiasentoon.
- Anna moottorin käydä noin 20 sekuntia.
- Käännä virta-avain (kuva 6) asentoon (STOP).
- Ota virta-avain virtalukosta.
- Kytke seisontajarru aina ennen laitteen luota poistumista.

## Ajaminen



### Vaara

*Äkillinen liikkeellelähtö, äkkipysäytys ja suurella nopeudella ajaminen lisäävät tapaturmariskiä ja saattavat aiheuttaa laitevaurioita. Ole erittäin varovainen peruuttaessasi. Älä säädä kuljettajanistuinta ajaessasi.*



### Huomio

#### Laitevaurioiden vaara

*Älä vaihda ajosuuntaa pysäyttämättä ensin ajoleikkuria.*

## Hydrostaattisella voimansiirrolla varustetun laitteen ajaminen

- Käynnistä moottori ohjeiden mukaisesti.
- Vapauta seisontajarru.
- Paina käyttövipua tai ajopoljinta (mallikohtainen) hitaasti, kunnes nopeus on sopiva.

## Transmatic-voimansiirrolla varustetun laitteen ajaminen

- Käynnistä moottori ohjeiden mukaisesti.
- Seisontajarrun vapauttaminen: Paina kytkin-/jarrupoljin pohjaan ja pidä se siellä.
- Siirrä suunnanvaihtovipu vastaavaan asentoon.
- Valitse nopeusalue vivulla.
- Palauta kytkin-/jarrupoljin hitaasti, laite lähtee liikkeelle.



## Automatic-voimansiirrolla varustetun laitteen ajaminen

- Käynnistä moottori ohjeiden mukaisesti.
- Vapauta seisontajarru.
- Paina ajopoljinta hitaasti, kunnes haluttu nopeus on saavutettu.



## Autodrive-voimansiirrolla varustetun laitteen ajaminen

- Käynnistä moottori ohjeiden mukaisesti.
- Siirrä suunnanvaihtovipu vastaavaan asentoon.
- Vapauta seisontajarru.
- Paina ajopoljinta hitaasti, kunnes haluttu nopeus on saavutettu.

## Laitteen pysäyttäminen

- Aseta käyttövipu asentoon N tai nosta jalka ajopolkimelta (laitteet, joissa hydrostaattinen voimansiirto/Automatic- ja Autodrive-voimansiirto).
- Paina jarrupoljinta tai kytkin-/jarrupoljinta, kunnes laite pysähtyy.

## Ruohon leikkaaminen

- Normaalkäyttö  /  F (ks. Virtalukon käyttö): Kytke leikkuulaite pois päältä ennen peruuttamista ja siirrä se ylös.
- Ruohon leikkaaminen peruutettaessa  (ks. kohta Virtalukon käyttö): Noudata erityistä varovaisuutta leikatessasi ruohoa taaksepäin ajettaessa ja aktivoi toiminto vain, kun se on todella tarpeen.
- Älä vaihda ajosuuntaa, kun laite rullaa vapaalla tai sillä ajetaan.

## Hydrostaattisella voimansiirrolla varustetut laitteet

- Käynnistä moottori ohjeiden mukaisesti.
- Aseta kaasuvipu asentoon  varmistaaksesi riittävän tehon.
- Vapauta seisontajarru.
- Kytke leikkuulaite päälle.
- Laske leikkuulaite.
- Valitse käyttövipua tai ajopoljinta (mallista riippuen) (hitaasti) painamalla ajosuunta eteenpäin sekä haluamasi nopeus.

## Transmatic-voimansiirrolla varustetut laitteet

- Käynnistä moottori ohjeiden mukaisesti.
- Aseta kaasuvipu asentoon  varmistaaksesi riittävän tehon.
- Seisontajarrun vapauttaminen: Paina kytkin-/jarrupoljin pohjaan ja pidä se siellä.
- Aseta suunnanvaihtovipu asentoon F/eteenpäin.
- Valitse nopeusalue vivulla.
- Leikkuulaitteen kytkeminen päälle: Kytke PTO päälle.
- Laske leikkuulaite.
- Palauta kytkin-/jarrupoljin hitaasti.

## Automatic-voimansiirrolla varustetut laitteet

- Käynnistä moottori ohjeiden mukaisesti.
- Aseta kaasuvipu asentoon  varmistaaksesi riittävän tehon.
- Vapauta seisontajarru.
- Kytke leikkuulaite päälle.
- Laske leikkuulaite.
- Valitse haluamasi nopeus eteenpäinajoon ajopoljinta (hitaasti) painamalla.

## Autodrive-voimansiirrolla varustetut laitteet

- Käynnistä moottori ohjeiden mukaisesti.
- Aseta kaasuvipu asentoon  varmistaaksesi riittävän tehon.
- Aseta suunnanvaihtovipu asentoon F/eteenpäin.
- Vapauta seisontajarru.
- Kytke leikkuulaite päälle.
- Laske leikkuulaite.
- Paina ajopoljinta hitaasti, kunnes haluttu nopeus on saavutettu.

## Yleistä

Laitetta ei saa kuormittaa leikkuukorkeutta ja ajonopeutta säädettäessä.

Jotta leikkuujätteen voi kerätä ruohonkokoajaan ongelmitta, leikkuukorkeutta ja ajonopeutta on tarpeen säätää leikkuujätteen pitoisuuden, tyypin ja kosteuden mukaan.

Jos leikkuulaite tukkeutuu, alenna ajonopeutta ja nosta leikkuukorkeutta.

## Ajoleikkurin käytön lopettaminen

- Pysäytä laite.
- Kytke leikkuulaite pois päältä.
- Aseta kaasuvipu keskiasentoon.
- Nosta leikkuulaite ylös.
- Käännä virta-avain 20 s kuluttua asentoon .
- Ota virta-avain virtalukosta.
- Kytke seisontajarru ennen laitteen luota poistamista.

## Hydrostaattisella voimansiirrolla varustettujen laitteiden työntäminen

Työnnä laitetta vain, kun moottori on sammutettu.

- Vapauta seisontajarru.
  - Vapauta vaihteisto (kuva 18b tai 18c, mallista riippuen): Vedä vipu ulos ja paina se alas.
- Palauta vaihteiston vapautusvipu ennen moottorin käynnistämistä.

## Automatic-voimansiirrolla varustettujen laitteiden työntäminen

Työnnä laitetta vain, kun moottori on sammutettu.

- Vapauta seisontajarru.
- Vaihteiston vapauttaminen (kuva 18a): Paina vipua sisäänpäin, vedä sitten ulospäin ja käännä taakse. Vipu on lukkiutunut pidikkeen eteen.

Palauta vaihteiston vapautusvipu ennen moottorin käynnistämistä.

## Transmatic- ja Autodrive-voimansiirrolla varustettujen laitteiden työntäminen

Työnnä laitetta vain, kun moottori on sammutettu.

- Vapauta seisontajarru.
- Aseta suunnanvaihtovipu asentoon N/joutokäynti.

## Silppuaminen

Joillakin laitteilla ruohon voi myös silputa vastaavia lisälaitteita apuna käyttäen. Pyydä lisätietoja jälleenmyyjältä.

## Ruohonkokoajan tyhjentäminen (mallista riippuen)

Katso erillinen käyttöohje Ruohonkokoaja.

## Vihjeitä nurmikonhoitoon

Näillä vihjeillä nurmikko kasvaa terveenä ja tasaisena.

## Ruohon leikkaaminen

Nurmikossa kasvaa monia ruoholajeja. Kun leikkaat nurmikon usein, vahvistuvat sellaiset kasvit, jotka muodostavat vahvan juuriston. Jos leikkaat nurmikkoja vain harvoin, korkea heinä ja rikkaruohot (esim. apila ja päivänkakkara) vahvistuvat.

Nurmikon normaalikorkeus on noin 4 - 5 cm. Leikkaa kerralla vain 1/3 ruohon korkeudesta; ts. kun ruoho on 7 - 8 cm korkeaa, leikkaa se normaalikorkeuteen. Mikäli mahdollista, älä leikkaa nurmikkoa lyhyemmäksi kuin 4 cm. Nurmikko voi vaurioitua kuivana aikana. Jos nurmikko on esim. loman aikana päässyt kasvamaan liian korkeaksi, leikkaa se normaalikorkeuteen vähitellen.

## Silppuaminen (lisävarusteella)

Ruoho leikataan hienoksi silpuksi (n. 1 cm), jolloin sen voi jättää maatumaan. Silloin nurmikkoon jää paljon ravinteita.

Pääset parhaaseen tulokseen pitämällä ruohon aina lyhyenä, ks. myös kohta Ruohon leikkaaminen.

Huomioi seuraavat ohjeet silputessasi:

- Älä leikkaa märkää ruohoa.
- Lyhennä ruohoa korkeintaan 2 cm yhdellä kerralla.
- Aja hitaasti.
- Käytä moottorin maksimikiertosnopeutta.
- Puhdista leikkuulaite säännöllisesti.

## Kuljettaminen

Kun vaihdat työskentelypaikkaa, aja laitteella vain lyhyitä matkoja. Käytä pitkää matkaa varten kuljetusajoneuvoa.

Huomaa: Laitetta ei ole hyväksytty tieliikennekäyttöön.

### Lyhyet matkat



#### Vaara

*Leikkuulaitteeseen voi tarttua esineitä ja sinkoutua siitä ympäristöön ja siten aiheuttaa vahinkoa.*

- Muista kytkeä leikkuulaite pois päältä ennen ajamaan lähtöä.

### Pitkät matkat



#### Varo kuljetusvaurioita

*Käytä kuljetusvälineitä (esim. kuljetusajoneuvoa, lastausramppeja tms.) määräysten mukaisesti (ks. käyttöohje). Laitteen liukuminen kuljetusalustalla kuljetuksen aikana on estettävä.*

**Vuotava polttoaine on vaaraksi ympäristölle**  
*Kone ei saa olla kuljetuksen aikana kallellaan.*

- Varusta kuljetusajoneuvo valmiiksi.
- Asenna ramppi kuljetusajoneuvoon.
- Työnnä laite käsivoimin joutokäynnillä kuljetusalustalle (vapauta hydrostaattisella tai Automatic-voimansiirrolla varustettujen laitteiden vaihteisto).
- Kytke seisontajarru.
- Varmista laite liukumisen varalta.

## Puhdistaminen / Huoltaminen



#### Vaara

#### **Moottorin käynnistyminen vahingossa aiheuttaa tapaturmavaaran**

*Suojaa itsesi tapaturmien varalta. Ennen laitteelle tehtäviä huoltotoimia.*

- Sammuta moottori,
- ota virta-avain virtalukosta,
- kytke seisontajarru,
- Odota, kunnes kaikki koneen liikkuvat osat ovat varmasti pysähtyneet; moottorin tulee olla jäähtynyt,
- Estä moottorin tahaton käynnistyminen syytystulpan liitin irrottamalla.

## Puhdistaminen



#### Huomio

*Älä puhdista painepesurilla.*

## Puhdistaminen

- Puhdista laite mahdollisimman pian ruohon leikkaamisen jälkeen.
- Pysäköi laite kiinteälle ja tasaiselle alustalle.
- Siirrä suunnanvaihtovipu asentoon F tai R (ei kaikissa malleissa).
- Kytke seisontajarru.



### Ohje

Laitetta talvella käytettäessä ruosteen ja korroosion vaara on hyvin suuri. Puhdista laite hyvin aina käytön jälkeen.

## Leikkuulaitteen puhdistaminen



### Vaara

**Terävät leikkuuterät aiheuttavat tapaturmavaaran**

Käytä työkasineita.

Laitteissa, joissa on useita leikkuulaitteita, yhden leikkuulaitteen liike voi aiheuttaa muiden leikkuulaitteiden pyörimisen. Puhdista leikkuulaitteet varovasti.



### Moottorivaurioiden vaara

Älä kallista konetta enempää kuin 30°. Moottorin palotilaan voi valua polttoainetta ja siten aiheuttaa moottorivaurion.

- Nosta leikkuulaite aivan ylös.
- Puhdista leikkuutila harjalla tai kankaalla.

## Puhdistussuuttimella varustettu leikkuulaite (lisävaruste)

Kuva 24

Aseta laite tasaiselle, irtokivistä puhtaalle alustalle ja tiukkaa seisontajarru.

1. Kiinnitä vesiletku pikaliittimellä puhdistussuuttimeen. Avaa vesihana.
2. Käynnistä moottori.
3. Laske leikkuulaite alas ja käynnistä se muutamaksi minuutiksi.
4. Sammuta leikkuulaite ja moottori.
5. Irrota vesiletku.

Toista kohdat 1 - 5 toisen puhdistussuuttimen kohdalla (mikäli sellainen on).

Puhdistuksen (toimenpiteiden 1 - 5) jälkeen:

- Nosta leikkuulaite ylös.
- Käynnistä moottori ja kuivaa leikkuulaite kytke-mällä se päälle muutamaksi minuutiksi.

## Ruohonkokoajan puhdistaminen



### Ohje

Katso erillinen käyttöohje Ruohonkokoaja.

- Irrota ruohonkokoaja ja tyhjennä se.
- Ruohonkokoajan voi puhdistaa (puutarhaletkun) voimakkaalla vesisuihkulla.
- Anna kuivua hyvin ennen kuin käytät sitä seuraavan kerran.

## Huoltaminen

Noudata moottorin ohjekirjassa annettuja huolto-ohjeita. Vie ajoleikkuri käyttökauden jälkeen pienkonehuoltoon tarkastettavaksi ja huollettavaksi.



### Huomio

**Moottoriöljy on vaaraksi ympäristölle**

Toimita öljynvaihdon yhteydessä kerätty jäteöljy ongelmajätteen keräyspisteeseen.

**Akut ovat vaaraksi ympäristölle**

*Vanhat akut eivät kuulu sekajätteeseen. Toimita vanhat akut myyjäliikkeeseen tai ongelmajätekeräykseen. Irrota akku ennen kuin romutat laitteen.*

## Käynnistysapukaapelin käyttö



### Vaara

Älä silloita viallista tai jäätynyttä akkua käynnistyskaapeli kytkemällä.

Varmista, että laitteet ja kaapelliinnot eivät kosketa toisiaan ja että sytytysvirrat on kytketty pois päältä.

- Kiinnitä punainen käynnistyskaapeli tyhjän akun ja käynnistysapuakun plusnapoihin (+).
- Kiinnitä musta käynnistyskaapeli ensin käynnistysapuakun miinusnapaan (-). Yhdistä toinen puristin sen ajoneuvon moottorilohkon runkoon (mahdollisimman kauas akusta), jossa on tyhjentynyt akku.



### Ohje

Jos käynnistysapuakku on ajoneuvossa, niin tätä ajoneuvoa ei saa käynnistää kaapeli-käynnistykseen aikana.

- Käynnistä ajoleikkuri, jossa on tyhjentynyt akku, ja kytke seisontajarru.
- Irrota käynnistysapukaapelit päinvastaisessa järjestyksessä.

## Renkaiden ilmanpaine



### Huomio

Älä ylitä suurinta sallittua rengaspainetta (ks. tieto renkaan kyljestä). Rengasta täyttäessäsi älä seiso renkaan edessä äläkä päällä.

Suosittelut renkaiden käyttöpainet:

- edessä: 0,8 bar
- takana: 0,7 bar

Liian korkea paine lyhentää renkaan käyttöikä. Tarkasta rengaspaineet ennen jokaista ajoa.

## 5 käyttötunnin jälkeen

- Ensimmäinen moottoriöljyn vaihto. Seuraavat vaihtovälit, ks. moottorin ohjekirja. Käytä öljyn poistoon öljykourua tai öljyn pikavaihtoventtiiliä (kuva 23) (lisävaruste).
- Anna huollon tarkistaa moottorin kiinnitysruuvien tiukkuus (kiristysmomentti 37 - 50 Nm).

- Anna huollon tarkistaa terän kiinnitysruuvien tiukkuus (kiristysmomentti 95 - 122 Nm).
- Tarkasta polttoainejärjestelmän (säiliö, letkut, yms.) tiiviys.

### 10 käyttötunnin jälkeen

- Puhdista akun navat ja liittimet.
- Voitele laitteen voitelunipat/voitelukohtat (esim. pyöränlaakerit, leikkuulaitteen pyörät, kiristinrullat, teräakselit) rasvalla tyyppi 251H EP.



#### Ohje

Suosittellemme antamaan voitelun huollon tehtäväksi.

- Voitele kaikki nivel- ja laakerointikohdat (käyttövivut, leikkuulaitteen korkeussäätö, kytki-/jarrupoljin, ...) muutamalla tipalla voiteluöljyä.
- Tarkista leikkuuterien kuluneisuus. Tarvittaessa anna huollon teroittaa tai vaihtaa leikkuuterät.
- Tarkasta leikkuulaitteen pyörrien kunto ja leikkukorkeuden säädön toiminta.

### 50 käyttötunnin välein

- Anna huollon poistaa lika ja ruohojäämät vetopyörästöstä.
- Anna huollon tarkistaa moottorin kiinnitysruuvien tiukkuus (kiristysmomentti 37 - 50 Nm).
- Anna huollon tarkistaa terän kiinnitysruuvien tiukkuus (kiristysmomentti 95 - 122 Nm).
- Tarkasta polttoainejärjestelmän (säiliö, letkut, yms.) tiiviys.
- Tarkastuta käyttökiilahihna, teräakselit ja kiristysrullat ammattikorjaamossa kulumisen ja vaurioiden osalta.
- Anna huollon tarkistaa kaikkien pulttien, ruuvien ja kiinnikkeiden yms. täysilukuisuus, kunto ja tiukkuus.

### Tarvittaessa

#### Akun lataaminen

Irrota akku, jos ajoleikkuri on pitkän aikaa käyttämättä.

Lataa akku varastoinnin aikana 6 - 8 viikon välein ja vielä ennen akun uudelleen käyttöönottoa.

Tarkista akun jännite jännitemittarilla. Jos jännite on 12,4 V (DC) tai alempi, lataa akku 12 V akkulaturilla.

- Lyijyaku: Maksimi latausvirta 4 A
- AGM-akku: Maksimi latausvirta 1,1 A



#### Ohje

Käytä mahdollisuuksien mukaan täysin automaattista laturia ja noudata laturin käyttöohjeessa mainittuja latausaikaa koskevia ohjeita.

### Sulakkeiden vaihtaminen

- Vaihda viallisen sulakkeen tilalle vain samantyyppinen.

### Kerran käyttökauden aikana

- Voitele kaikki nivel- ja laakerointikohdat (käyttövivut, leikkuulaitteen korkeussäätö, kytki-/jarrupoljin, ...) muutamalla tipalla voiteluöljyä.
- Pudista sytytystulppa ja säädä kärkiväli tai vaihda sytytystulppa, katso moottorin ohjekirja.
- Anna huollon voidella takapyörrien akseli (vettä hylkivällä) erikoisrasvalla.
- Anna huollon teroittaa tai vaihtaa leikkuuterät.
- Anna huollon tarkastaa laitteen toiminta ja käyttöturvallisuus.

### Säilyttäminen



#### Huomio

#### Laitteen materiaaliveauriot

*Säilytä laite puhtaassa ja kuivassa paikassa. Moottorin tulee olla jäähtynyt.*

*Suojaa laite ruostumiselta, jos se on pitkään käyttämättä, esim. talvella.*

Käyttökauden jälkeen tai jos laite on yli kuukauden käyttämättä:

- Puhdista laite ja ruohonkokoja.
- Pyyhi kaikki metalliosat ruostumisen estämiseksi öljyyn kastetulla rievulla tai käytä sprayöljyä.
- Lataa akku laturilla.
- Talvisäilytystä varten irrota akku, lataa se ja säilytä sitä kuivassa/viileässä paikassa (pakkaselta suojattuna). Lataa akku 4 - 6 viikon välein ja vielä ennen uudelleen käyttöönottoa.
- Tyhjennä laitteesta polttoaine (vain ulkona) ja valmistele moottori säilytystä varten käyttöohjeen mukaisesti.
- Täytä renkaat renkaan kylkeen merkityn tiedon mukaisesti. Jos tällaista tietoa ei ole, täytä ilmaa 0,9 baaria.
- Säilytä laite puhtaassa ja kuivassa paikassa.

### Takuu

Takuu on maakohtainen. Takuun myöntämme me tai sen myöntää maahantuoja.

Korjaamme takuun mukaisesti veloituksetta laitteen materiaali- tai valmistusvirheestä aiheutuneet viat.

Käännä takuasioissa myyjäliikkeen tai sinua lähellä sijaitsevan jälleenmyyjän puoleen.

### Moottoriin liittyvää tietoa

Moottorin valmistaja on vastuussa kaikista moottoriin liittyvistä, tehoa, tehonmittausta, teknisiä tietoja, takuuta ja huoltoa koskevista ongelmista. Lisätietoja löydät ajoleikkurin mukana toimitettavasta erillisestä moottorinvalmistajan ohjekirjasta.

## Vianetsintä



### Vaara

### **Moottorin käynnistyminen vahingossa aiheuttaa tapaturmavaaran**

Suojaa itsesi tapaturmien varalta. Ennen laitteelle tehtäviä huoltotöitä

- Sammuta moottori.
- Ota virta-avain virtalukosta.
- Kytke seisontajarru.
- Odota, kunnes kaikki koneen liikkuvat osat ovat varmasti pysähtyneet; moottorin tulee olla jäähtynyt.
- Estä moottorin tahaton käynnistyminen sytytystulpan liitin irrottamalla.

Syyt tämän laitteen toimintahäiriöihin ovat usein yksinkertaisia. Sinun olisi hyvä tunnistaa ne. Osaksi voit myös korjata viat itse. Jos olet epävarma, käänny huollon puoleen.

Ongelma	Mahdollinen syy	Toimi näin
Käynnistin ei pyöri.	Turvallukitusjärjestelmä on reagoinut.	Istu käynnistämistä varten kuljettajan istuimelle, paina jarrupoljin pohjaan tai tiukkaa seisontajarru. Kytke leikkuulaite pois päältä (PTO-kytkimellä tai -vivulla varustetut laitteet). Asenna ruohonkokoaja tai deflektori (taakse heittävät laitteet).
	Akku on kytketty väärin.	Liitä punainen kaapeli akun plusnapaan (+) ja musta kaapeli akun miinusnapaan (-).
	Akku on tyhjä tai akun varaustila on matala.	Lataa akku.
	Sulake on palanut.	Vaihda sulake. Jos sulake palaa toistuvasti, selvitä syy (yleensä oikosulku).
	Moottorin ja rungon välinen maadoitusjohto irti.	Kytke maadoitusjohto.
Käynnistin pyörii, mutta moottori ei käynnisty.	Rikastin ja kaasuvipu ovat väärässä asennossa.	Käytä rikastinta. Aseta kaasuvipu asentoon  .
	Kaasuttimeen ei tule polttoainetta, polttoainesäiliö on tyhjä.	Täytä polttoainesäiliö.
	Sytytystulppa on viallinen tai liikainen.	Tarkista sytytystulppa, katso moottorin ohjekirja.
	Ei sytytyskipinää.	Anna huollon tarkistaa sytytys.
Moottori savuttaa.	Moottorissa on liikaa öljyä.	Kytke laite heti pois päältä. Tarkasta moottoriöljyn taso.
	Moottori on vikaantunut.	Kytke laite heti pois päältä. Anna huollon tarkistaa moottori.
Voimakasta tärinää.	Teräkseli tai leikkuuterät ovat vahingoittuneet.	Kytke laite heti pois päältä. Anna huollon vaihtaa vialliset osat.
Ruohon ulosheitto ei toimi tai leikkuujälki ei ole siisti.	Moottorin kierrosnopeus on alhainen.	Anna enemmän kaasua.
	Liian suuri ajonopeus.	Alenna ajonopeutta.
	Leikkuuterät ovat tylsät.	Anna huollon teroittaa tai vaihtaa leikkuuterät.
Moottori käy, mutta terät eivät leikkaa ruohoa.	Kiilahihna on poikki.	Anna huollon vaihtaa kiilahihna.

## Índice

Para sua segurança .....	156
Montagem.....	159
Elementos de comando e indicação.....	160
Operação.....	163
Conselhos para a conservação da relva .....	167
Transporte .....	167
Limpeza/Manutenção .....	167
Paragem por período de tempo prolongado.....	170
Garantia.....	170
Informações sobre o motor.....	170
Auxílio em caso de avarias.....	171

## Informações sobre a placa de características

Estas informações são muito importantes na posterior identificação, para a encomenda de peças de reposição e para a Assistência Técnica. A placa de características encontra-se por baixo do assento do condutor. Anote todas as indicações da placa de características do seu aparelho, no quadro a seguir.

Na Declaração de Conformidade CE anexa, que é parte integrante destas Instruções de Serviço, encontra estas e outras indicações sobre o aparelho.

## Identificação do número do modelo

A quinta posição do número do modelo indica a série. Exemplo: Número do modelo: 13BT793G678 = 700.<sup>a</sup> série.

## Apresentação gráfica



Desdobrar as páginas das figuras no início do manual de instruções. No presente manual de instruções manual são descritos vários modelos. A apresentação gráfica pode divergir, em alguns detalhes, do aparelho adquirido.

## Para sua segurança

### Utilização correta do aparelho

Este aparelho destina-se a ser utilizado

- como trator corta-relva para superfícies relvadas de residências e jardins,
- juntamente com acessórios que tenham sido autorizados explicitamente para este trator corta-relva.
- em conformidade com as descrições e instruções de segurança fornecidas neste manual de instruções.

Qualquer outra utilização é considerada incorreta. A utilização incorreta resultará na perda da garantia e na recusa de qualquer tipo de responsabilidade por parte do fabricante. O utilizador é responsável por todos os danos causados a terceiros e suas propriedades.

Alterações arbitrárias no aparelho excluem qualquer responsabilidade do fabricante pelos danos daí resultantes.

Este aparelho não está autorizado para o uso em vias públicas e o transporte de pessoas.

### Instruções gerais de segurança

Antes de utilizar o aparelho pela primeira vez, leia o presente manual de instruções atentamente e proceda em conformidade.

Informe outros utilizadores sobre a utilização correta. Utilize o aparelho somente no estado técnico prescrito e entregue pelo fabricante.

Guarde o presente manual de instruções cuidadosamente e mantenha-o sempre acessível para qualquer consulta. Em caso de mudança de proprietário, entregue o manual de instruções juntamente com o aparelho. As peças de reposição e acessórios têm de cumprir os requisitos especificados pelo fabricante.

Por isso, utilize exclusivamente peças de reposição e acessórios originais ou peças de reposição e acessórios autorizados pelo fabricante. As reparações devem ser efetuadas, exclusivamente, por uma oficina especializada.

### Antes de trabalhar com o aparelho

Em caso de cansaço e doença, não utilizar o aparelho. As pessoas que usam o aparelho não podem estar sob a influência de estupefacientes (p. ex., álcool, drogas ou medicamentos.) A menores de 16 anos está interdita a utilização do aparelho, assim como a execução de qualquer outro tipo de trabalhos no mesmo, como, p. ex., proceder à manutenção, limpar, ajustar – as disposições locais podem determinar a idade mínima do utilizador. Este aparelho não se destina à utilização por pessoas (crianças incluídas) com capacidades físicas, sensoriais ou psíquicas limitadas ou com falta de experiência e/ou de conhecimentos, a menos que sejam vigiadas por uma pessoa responsável pela sua segurança ou que tenham recebido instruções desta pessoa de como o aparelho deve ser utilizado.



As crianças devem ser vigiadas para garantir que não brincom com o aparelho.  
Antes de iniciar o trabalho, familiarize-se com todos os dispositivos e elementos de comando bem como as respectivas funções.

Armazene o combustível unicamente em recipientes expressamente previstos para tal fim e nunca perto de fontes de calor (p. ex., fogões ou reservatórios de água quente).

Substitua tubo de escape, depósito de combustível ou tampão do depósito danificados.

O acoplamento de reboques ou equipamentos acopláveis deve ser realizado de acordo com as prescrições. Os equipamentos acopláveis, reboques, lastros, assim como dispositivos de captação de relva cheios influenciam o comportamento de marcha, particularmente a dirigibilidade, a capacidade de travagem e o comportamento a nível de basculamento.

### **Durante o trabalho com o aparelho**

Nos trabalhos com ou no aparelho usar vestuário de trabalho adequado (p. ex., calçado de segurança, calças compridas, vestuário justo ao corpo, óculos de proteção e proteção auditiva).

O trabalho sem proteção auditiva pode provocar a perda de audição.

Opere o aparelho somente quando em estado técnico irrepreensível. Nunca altere as configurações de fábrica do motor.

Nunca abasteça o aparelho com o motor a trabalhar ou quente. Abasteça o aparelho somente ao ar livre. Evite chamas abertas, produção de faíscas e não fume. Assegure-se sempre de que não se encontra nenhuma pessoa, especialmente crianças ou animais na área de trabalho.

Examine a superfície em que o aparelho será utilizado e remova todos os objetos que possam ser captados e projetados. Assim evita perigos para pessoas e danos no aparelho.

Não corte relva em terrenos íngremes com uma inclinação superior a 20 %. O trabalho em terrenos íngremes é perigoso; o aparelho pode tombar ou escorregar.

Em terrenos íngremes, sempre que possível, conduza e trave suavemente; nas descidas, deixe o motor embraiado e conduza lentamente. Nunca conduza na transversal à inclinação, mas sempre apenas para cima e para baixo.

Trabalhe com o aparelho apenas à luz do dia ou com iluminação artificial suficiente.

O aparelho não está autorizado para o transporte de pessoas.

Não transporte acompanhantes. Nunca conduza com o capot aberto.

### **Antes de executar qualquer trabalho no aparelho**

Proteja-se contra ferimentos. Antes de executar qualquer trabalho neste aparelho:

- Desligar o motor.
- Retirar a chave de ignição.
- Bloquear o travão de imobilização.

- Aguardar até que todas as peças móveis tenham alcançado a imobilização total; o motor tem de estar frio.
- Retirar o terminal da vela de ignição no motor, de modo a não ser possível um arranque inadvertido do motor.

### **Depois do trabalho com o aparelho**

Abandone o aparelho só depois de ter desligado o motor, ativado o travão de imobilização e retirado a chave de ignição.

### **Dispositivos de segurança**

Os dispositivos de segurança destinam-se à sua proteção e têm de estar sempre funcionais.

A realização de alterações nos equipamentos de segurança ou a supressão do respetivo funcionamento é interdita.

Dispositivos de segurança são:

#### **Aba de expulsão/aba de fecho/dispositivo de recolha de relva**

A aba de expulsão (fig. 4a/b ou figura 25)/aba de fecho (figura 25)/dispositivo de recolha de relva protegem-no contra ferimentos provocados pela lâmina de corte ou objetos projetados. O aparelho só pode ser operado com a aba de expulsão/aba de fecho/dispositivo de recolha de relva montados.

#### **Sistema de bloqueio de segurança**

O sistema de bloqueio de segurança permite o arranque do motor apenas se

- o condutor estiver sentado no assento,
- o pedal do travão estiver carregado a fundo ou o travão de estacionamento estiver na posição de estacionamento,
- a alavanca de sentido de marcha ou o pedal do acelerador estiver na posição «N»,
- o dispositivo de corte estiver desligado, ou seja: interruptor PTO ou alavanca PTO na posição «0/Desl/Off» (PTO = Power-Take-Off).

O sistema de bloqueio de segurança desliga o motor imediatamente, se o utilizador tiver abandonado o assento sem ter acionado o travão de imobilização, ou sem ter desligado o mecanismo de corte. O sistema de bloqueio de segurança, nos aparelhos com expulsão de relva para trás, impede o corte de relva sem o deflector/dispositivo de recolha de relva instalado (desativação automática do motor ou do dispositivo de corte).

Nos aparelhos sem função OCR ou com a função OCR desativada, o sistema de bloqueio de segurança impede a marcha-atrás com o dispositivo de corte ativado (desativação automática do motor ou do dispositivo de corte).

Por isso, em aparelhos com PTO, antes de iniciar a marcha-atrás, desligar o dispositivo de corte com o interruptor PTO ou a alavanca PTO, consoante a versão.

## Símbolos no aparelho

No aparelho encontram-se diversos símbolos autocolantes. Os símbolos têm os seguintes significados:



Atenção! Antes da colocação em funcionamento, ler as instruções de serviço!



Manter terceiros afastados da zona de perigo!



Perigo de ferimentos devido a lâminas ou peças em rotação. Não colocar as mãos nem os pés em aberturas com a máquina em funcionamento.



Perigo de ferimentos devido a lâminas ou peças em rotação.



Perigo de ferimentos devido a relva ou objetos sólidos projetados.



Trabalhar em terrenos inclinados pode ser perigoso.



Antes da execução de trabalhos nas ferramentas de corte, retirar o terminal da vela de ignição! Manter os dedos e os pés afastados das ferramentas de corte!



Antes da execução de ajustes, limpeza do aparelho ou antes de o verificar, desligar o aparelho da corrente e retirar o terminal da vela de ignição.



Atenção! Perigo de explosão



Ácido da bateria/perigo de cauterização



Usar óculos de proteção.



Fogo, faíscas, fontes de luz desprotegidas e fumar são interditos.



As baterias usadas não podem ser eliminadas no lixo doméstico.

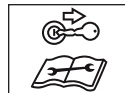

Antes de executar quaisquer trabalhos no aparelho, retirar a chave de ignição e observar as indicações constantes neste manual.



Ao subir e descer jamais colocar os pés em cima do mecanismo de corte.



Aviso sobre superfície quente!

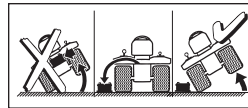

Antes de inclinar o aparelho, desmontar a bateria.

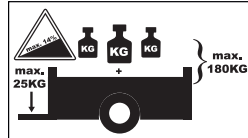

Ao operar com reboque, não exceda os seguintes valores máximos:  
 Inclinação máx. do declive 14 %  
 Carga de apoio máx. no acoplamento do reboque 25 kg  
 Carga máx. de reboque (reboque e carga) 180 kg



O aparelho só deve ser operado com a tampa de expulsão ou com a peça de fecho de composto orgânico montada.

Mantenha estes símbolos no aparelho sempre em estado legível.

Substitua símbolos danificados ou ilegíveis.

## Símbolos no presente manual

No presente manual são utilizados os símbolos seguintes:



### Perigo

*Chama a sua atenção para perigos que estão relacionados com a atividade descrita e na qual existe perigo para pessoas.*



### Atenção

*Chama sua atenção para perigos que estão relacionados com a atividade descrita e que podem causar danos materiais.*



### Indicação

Assinala informações e recomendações de utilização importantes.

## Indicações de posição

As indicações de posição no aparelho (p. ex., esquerda, direita) são feitas partindo do ponto de vista do assento do condutor em direção de trabalho do aparelho.

## Indicação sobre reciclagem

Os restos de embalagens, aparelhos velhos, etc. devem ser eliminados de acordo com as disposições locais.

## Montagem

### Montar o assento

#### Assento sem alavanca de ajuste

Fig. 1

#### Assento com alavanca de ajuste

Fig. 2

### Montar o volante

Fig. 3

- Encaixar o volante (1) no eixo da direção (2).
- Aplicar as arruelas (3) e fixar o volante com o parafuso (4).



### Indicação

Aplicar a arruela (3) com a parte convexa para cima.

- Aplicar a tampa de cobertura (5, consoante a versão).

## Montar a aba de expulsão

(Aparelhos com expulsão lateral - consoante o modelo)  
Fig. 4a

- Retirar a chave de ignição fixada com uma braçadeira de cabos no suporte da abertura de expulsão do mecanismo de corte (consoante o modelo).
- Remover o parafuso e a porca na abertura de expulsão do mecanismo de corte.
- Colocar a aba de expulsão sobre o mecanismo de corte de maneira que as patilhas na aba de expulsão assentem nos entalhes do mecanismo de corte.
- Empurrar a aba de expulsão completamente para atrás na direção da traseira do trator.
- Fixar a aba de expulsão com o parafuso e porca na abertura de expulsão do mecanismo de corte.

## Remover a proteção para transporte na aba de expulsão

(Aparelhos com expulsão lateral - consoante o modelo)  
Fig. 4b

- Retirar a chave de ignição fixada com uma braçadeira de cabos no suporte da abertura de expulsão do mecanismo de corte (consoante o modelo).
- Remover a chapa de segurança ou a braçadeira de cabos (consoante a versão). A aba de expulsão fecha-se automaticamente.

## Montar as rodas do mecanismo de corte

(consoante modelo e versão)

Fig. 4c

- Fixar as rodas do mecanismo de corte com os parafusos e porcas existentes.



### Indicação

O número e forma das rodas do mecanismo de corte podem ser diferentes. Para mais indicações relativas ao ajuste das rodas do mecanismo de corte ver secção «Ajuste das rodas do mecanismo de corte».

## Converter o mecanismo de corte de 92 cm com expulsão lateral para expulsão com aba de expulsão (opcional)

Fig. 25

A plataforma de 92 cm é construída de série como plataforma de mulch e, em vez da aba de expulsão, possui uma aba de fecho na abertura de expulsão do mecanismo de corte.

Converter para expulsão lateral:

1. Remover a porca de orelhas.
2. Pressionar a patilha de segurança para a esquerda e manter nessa posição.
3. Levantar a aba de fecho.
4. Enganchar a aba de expulsão com o arco em arame na patilha de fixação no mecanismo de corte.

5. Pressionar a aba de expulsão com a abertura sobre o pino roscado.
6. Baixar a aba de fecho.
7. Fixar a aba de expulsão com a porca de orelhas no mecanismo de corte.

Converter para mulch (cobertura orgânica do solo):

- Retirar a aba de expulsão na sequência inversa e fixar com a porca de orelhas no mecanismo de corte.

## Remover tampão mulch/calço mulch no mecanismo de corte

(Aparelhos com expulsão lateral - consoante o modelo)

Por motivos técnicos de transporte, consoante modelo e versão, pode encontrar-se um tampão mulch/calço mulch opcional na abertura de expulsão do mecanismo de corte. Estes devem ser retirados da caixa de expulsão antes da colocação em funcionamento do mecanismo de corte para o corte convencional (expulsão lateral do material cortado) ou durante a operação do aparelho com um eventual dispositivo de recolha de relva opcional.

## Montar o dispositivo de recolha de relva (consoante o modelo)

- Ver o manual de instruções «Dispositivo de recolha de relva» em separado.

## Colocar a bateria em funcionamento

Fig. 5



### **Perigo** **Perigo de envenenamento e ferimentos por ácido da bateria**

Use óculos e luvas de proteção. Evite o contacto da pele com o ácido da bateria.

Se o ácido da bateria salpicar para a sua cara ou os seus olhos, lave imediatamente com água fria e consulte um médico.

Se, inadvertidamente, tiver ingerido ácido da bateria, beba muita água e consulte imediatamente um médico.

Armazene as baterias fora do alcance das crianças. Nunca incline a bateria, o ácido da bateria pode verter.



### **Atenção** **Perigo de incêndio, explosão e corrosão devido ao ácido da bateria e aos gases do ácido da bateria**

Limpe imediatamente os componentes do aparelho atingidos por gotas de ácido da bateria. O ácido da bateria tem um efeito corrosivo. Não fume, mantenha objetos em combustão e quentes afastados. Carregue baterias apenas em espaços bem ventilados e secos. Possibilidade de curto-circuito ao executar trabalhos na bateria. Não coloque ferramentas ou objetos metálicos sobre a bateria.



### **Atenção**

Observe a sequência de montagem ao montar e desmontar a bateria. Coloque a bateria em funcionamento apenas com a cobertura dos polos da bateria montada (consoante a versão, em forma de tampa de cobertura no polo positivo ou como cobertura protetora integral da bateria).

Montagem:

- Conectar primeiro o cabo vermelho (+/polo positivo), depois o cabo preto (-/polo negativo).
- Montar a cobertura dos polos da bateria.

Desmontagem:

- Desmontar a cobertura dos polos da bateria.
- Desconectar primeiro o cabo preto (+/polo negativo), depois o cabo vermelho (-/polo positivo).



### **Indicação**

A bateria está localizada por baixo do assento do condutor.

A bateria está cheia de ácido e selada de fábrica. Todavia, mesmo uma bateria «sem manutenção» necessita de manutenção para permitir uma certa vida útil.

- Mantenha a bateria limpa.
- Evite inclinar a bateria. Mesmo estando «selada», uma bateria pode derramar líquido de eletrólito quando é virada.
- Antes da primeira colocação em funcionamento, carregue a bateria com um carregador de bateria de 12 V.
  - Bateria de chumbo-ácido: Corrente máxima de carga 4 amperes por 1-2 horas
  - Bateria AGM: Corrente máxima de carga 1,1 amperes por 12 - 14 horas
- Concluído o carregamento, retire primeiro a ficha do carregador e, em seguida, desconectar a bateria (ver também o manual de instruções do carregador).



### **Indicação**

Observe as notas constantes no manual de instruções do carregador.

## Elementos de comando e indicação





### **Atenção**

#### **Danos no aparelho**

Aqui são descritas previamente as funções dos elementos de comando e indicação. Não execute ainda qualquer função!

## Contacto de ignição (consoante o modelo)

Fig. 6a

Arrancar: Rodar a chave para a direita , até o motor começar a funcionar e, em seguida, soltar. A chave está em .

Parar: Rodar a chave para a esquerda para .



**Indicação**

No caso de um contacto de ignição com posição de iluminação  a luz é ligada quando a chave de ignição, depois do arranque do motor, for recolocada nesta posição.

**Contacto de ignição com função OCR (conforme o modelo)**

Fig. 6b

Este contacto de ignição está equipado com uma função OCR (=corte de relva em marcha atrás controlado pelo utilizador).

Arrancar: Rodar a chave para a direita , até o motor começar a funcionar e, em seguida, soltar. A chave está em  F (posição normal), permitindo cortar a relva em marcha à frente.

Posição OCR: Rodar a chave para a esquerda, da posição normal para a posição de corte de relva em marcha atrás  e pressionar o interruptor (1). A lâmpada de controlo (2) acende, indicando ao utilizador que agora o aparelho permite cortar relva em marcha atrás e em marcha à frente.

Parar: Rodar a chave para a esquerda para .

**Indicação**

Use a função OCR apenas se for imprescindível, trabalhe na posição normal em todos os outros casos. A função OCR desliga automaticamente assim que a chave for rodada para a posição normal ou o motor for desligado (posição de paragem ou desconexão do motor pelo sistema de bloqueio de segurança).

**Choke (consoante o modelo)**

Fig. 7

Para arrancar com o motor frio, puxar o choke (fig. 7a) ou colocar o pedal do acelerador na posição  (fig. 7 b).

**Alavanca do acelerador**

Fig. 8

Regulação sem escalonamento da rotação do motor.

Número de rotações rápidas do motor = 

Número de rotações lentas do motor = 

**Pedal de embraiagem/pedal do travão (apenas em modelos com acionamento Transmatic e Autodrive)**

Fig. 9

**Acoplar** = pressionar o pedal até metade do curso

**Travar** = pressionar o pedal a fundo

**Indicação**

Também serve para ativar/desativar o travão de imobilização.

**Pedal do travão**

Fig. 9

**Travar** = pressionar o pedal

**Indicação**

Também serve para ativar/desativar o travão de imobilização.

**Alavanca do sentido de marcha (apenas em modelos com acionamento Transmatic e Autodrive)**

Fig. 10

Os ajustes só podem ser executados com o trator imobilizado.

Para isso, pressionar o pedal de embraiagem a fundo sem soltar

**Marcha à frente** = alavanca em «F/ »

**Marcha em vazio** = alavanca em «N»

**Marcha atrás** = alavanca em «R/ »

O aparelho tem de ser primeiro imobilizado antes de cada mudança do sentido de marcha.

**Alavanca de ajuste da altura de corte**

Fig. 11

**Maior altura de corte** - Mecanismo de corte em cima = alavanca na posição «5 (H)».

**Menor altura de corte** - Mecanismo de corte em baixo = alavanca na posição «1 (L)».

**Alavanca PTO**

Fig. 12

O mecanismo de corte é ligado e desligado por via mecânica com a alavanca PTO.

**Desligar o mecanismo de corte 0 / »**

= Puxar a alavanca para trás, até ao batente.

**Ligar o mecanismo de corte 1 / »**

= Deslocar a alavanca lentamente para a frente, até ao batente.

**Travão de imobilização para aparelhos com acionamento hidrostático/automático e Autodrive**

Fig. 13

**Acionar o travão de imobilização:** Carregar no pedal de travão/pedal de embraiagem a fundo e colocar a alavanca na posição «».

**Libertar o travão de imobilização:** Carregar no pedal de travão/pedal de embraiagem a fundo e colocar a alavanca na posição «».

## Alavanca para níveis de velocidade/ travão de imobilização para aparelhos com acionamento Transmatic

Fig. 14

**Velocidade baixa** = alavanca em «1».

**Velocidade elevada** = alavanca em «6» ou «7» (opcional).

**Aumentar a velocidade** = alterar as fases de marcha sem acionamento do pedal de embraiagem/pedal do travão.

**Diminuir a velocidade** = alterar as fases de marcha sob acionamento do pedal de embraiagem/travão (carregar até metade do curso).

**Acionar o travão de imobilização:** Carregar no pedal de embraiagem/travão a fundo, deslocar a alavanca para velocidade para (P).

**Libertar o travão de imobilização:** Carregar no pedal de embraiagem/pedal do travão a fundo, deslocar a alavanca para um nível de velocidade.

## Alavanca de marcha para aparelhos com acionamento hidrostático (consoante o modelo)

Fig. 15

Com a alavanca de marcha, regular a velocidade sem escalonamento e mudar o sentido de marcha:

**À frente:** Marcha à frente = alavanca em «F/ 

Velocidade de corte de céspede máxima = alavanca em «».

**Parar:** Para parar e na mudança de sentido de marcha = alavanca na posição «N».

**Marcha atrás:** Marcha atrás = alavanca na posição «R/ 

### Indicação

- Quanto mais a alavanca for pressionada na direção «R» ou «F», maior a velocidade do aparelho.
- Depois de acionar e voltar a libertar o pedal de travão, a alavanca de marcha movimentar-se em direção da posição «N» reduzindo, desta maneira, a velocidade de arranque.

## Pedal do acelerador para aparelhos com acionamento hidrostático (consoante o modelo)/acionamento automático

Fig. 16

Com a alavanca de marcha, regular a velocidade sem escalonamento e mudar o sentido de marcha:

**Marcha à frente** = carregar no pedal do acelerador para a frente (no sentido de marcha ); quanto mais para a frente, maior é a velocidade.

**Parar** (para parar e na mudança de sentido de marcha) = soltar o pedal do acelerador (posição N).

**Marcha atrás** carregar no pedal do acelerador para trás (contra o sentido de marcha ); quanto mais para trás, maior é a velocidade.





### Indicação

Com o travão de imobilização ativado, o pedal do acelerador não pode ser acionado.

## Pedal do acelerador para aparelhos com acionamento Autodrive (consoante o modelo)

Fig. 17

Com o pedal do acelerador, regular a velocidade sem escalonamento:

- Colocar a alavanca de sentido de marcha em F = À Frente  ou R = Atrás/ .
- Carregar no pedal do acelerador para a frente; quanto mais para a frente, maior é a velocidade.



### Indicação

Para parar, soltar o pedal do acelerador (posição N) e acionar o pedal de embraiagem.

## Desbloqueio da engrenagem para apa- relhos com acionamento automático

Fig. 18a

A alavanca encontra-se no lado esquerdo do aparelho, entre o estribo e a roda de trás.

**Para deslocar o aparelho com o motor desligado:**

- Pressionar a alavanca para dentro, depois puxar para fora e girar para trás. A alavanca está engatada em frente do suporte.

**Para conduzir:**

- Deslocar a alavanca para a esquerda e pressioná-la para dentro.

## Desbloqueio da engrenagem para apa- relhos com acionamento hidrostático

### Aparelhos com alavanca de marcha

Fig. 18b

A alavanca localiza-se na parede traseira do aparelho.

**Para deslocar o aparelho com o motor desligado:**

- Puxar a alavanca para fora e pressionar para a direita.

**Para conduzir:**

- Deslocar a alavanca para a esquerda e pressioná-la para dentro.

### Aparelhos com pedal do acelerador

Fig. 18c

A alavanca encontra-se no lado esquerdo do aparelho, entre o estribo e a roda de trás.

**Para deslocar o aparelho com o motor desligado:**

- Puxar a alavanca para fora e pressionar para a direita.

**Para conduzir:**

- Deslocar a alavanca para a esquerda e pressioná-la para dentro.



## Painel de instrumentos combinado (consoante o modelo)

Fig. 19

Dependendo da versão, o painel de instrumentos combinado pode ser constituído pelos seguintes elementos:

### Pressão de óleo (1):

Se a lâmpada de sinalização estiver acesa com o motor a funcionar, desligar o motor imediatamente e verificar o nível do óleo.

Se necessário, recorrer a uma oficina especializada.

### Embraiagem (2):

A lâmpada de sinalização acende se, no arranque do motor, o pedal de embraiagem/pedal do travão não foi acionado ou se o travão de imobilização não estiver bloqueado.

### Mecanismo de corte (3):

A lâmpada de sinalização está acesa se, no arranque do motor, o mecanismo de corte não estiver desligado.

### Indicação da carga da bateria (4):

Se a lâmpada de sinalização estiver acesa com o motor a funcionar, a bateria não recebe carga suficiente.

Se necessário, recorrer a uma oficina especializada.

### Contador de horas de funcionamento (5):

Com a ignição ligada, são indicadas as horas de serviço já efetuadas.

### Amperímetro (6):

Indica a corrente de carga do gerador para a bateria.

Número de rotações lentas do motor = o ponteiro está ao centro

Número de rotações rápidas do motor = o ponteiro está à direita (+)



### Funções opcionais

- Ao ligar a ignição, a tensão da bateria é apresentada por breves instantes e depois muda para a indicação das horas de funcionamento. As horas de funcionamento são sempre contadas, a não ser que a chave de ignição esteja na posição «Stop» ou não se encontre inserida no canhão.
- A cada 50 horas de funcionamento (conforme o modelo), aparece no display uma indicação para mudança de óleo «CHG/ OIL» durante um período de 5 minutos. Esta informação aparece nas 2 horas de funcionamento seguintes. Ver os intervalos de mudança de óleo no manual do motor.

## Assento com alavanca de ajuste (conforme o modelo)



Fig. 20

Puxar a alavanca e ajustar o assento.

## Luz (consoante o modelo)

Fig. 22

**Ligar os faróis** = Interruptor em «ON».

Alguns modelos não possuem o interruptor de luz. Os faróis estão acesos, enquanto o motor estiver em funcionamento ou a chave da ignição for colocada na posição  (consoante o modelo) ou se encontrar fora da posição STOP/ .



### Indicação

Quando o trator é desligado, os faróis também podem piscar brevemente.

## Operação

Observe também as instruções constantes no manual do motor!



### Perigo

#### Perigo de ferimentos

*Pessoas, especialmente crianças ou animais nunca devem estar nas proximidades do aparelho durante a operação de corte.*

*Eles podem ser feridos por pedras projetadas ou objetos semelhantes. O aparelho não pode ser operado por crianças.*

*Seja particularmente cuidadoso ao cortar relva em marcha atrás (aparelho com interruptor OCR).*

*Não é permitida a presença de pessoas na zona de trabalho do aparelho.*

*Nunca esvazie o dispositivo de captação de relva com o mecanismo de corte em funcionamento.*

*Ao esvaziar o dispositivo de captação de relva, o operador ou outras pessoas podem sofrer lesões devido à projeção de relva cortada.*

*Seja particularmente cuidadoso ao abrir e fechar o dispositivo de recolha de relva - existe perigo de esmagamento.*

*Ao cortar relva em terrenos íngremes acentuados, o aparelho pode tombar e pode ferir-se.*

*Nunca conduza na transversal à inclinação, mas sempre para cima e para baixo. O aparelho só se pode deslocar em terrenos íngremes com uma inclinação máxima de 20%. Não efetue viragens em declives.*

*Ao cortar relva molhada, o aparelho pode escorregar devido à aderência reduzida e provocar a sua queda. Corte só quando a relva estiver seca.*

*A velocidade em excesso pode aumentar o perigo de acidente.*

*Ao cortar a relva em zonas marginais, como, p. ex., perto de declives acentuados ou sob árvores, mantenha uma distância suficiente de arbustos e sebes. Seja extremamente cuidadoso ao conduzir em marcha atrás.*

*Examine a superfície em que o aparelho será utilizado e remova todos os objetos que possam ser captados e projetados.*

Se um corpo estranho (p. ex., pedra) for apanhado pela ferramenta de corte ou caso o aparelho comece a vibrar de forma anômala: Desligar o motor imediatamente. Antes de voltar a utilizar, o aparelho deve ser examinado a nível de danos por uma oficina especializada.

Ao cortar relva com foice, nunca se coloque em frente das aberturas de expulsão de relva. Nunca coloque as mãos ou pés em ou por baixo de peças em rotação.

Desligue o motor e retire a chave da ignição e o terminal da vela de ignição antes de eliminar bloqueios ou remover obstruções no canal de expulsão. Não utilize o aparelho em condições atmosféricas desfavoráveis, como p. ex., se chover ou em iminência de trovoadas.

#### **Perigo de asfixia por monóxido de carbono**

Deixe o motor de combustão funcionar apenas ao livre.

#### **Perigo de explosão e de incêndio**

Os vapores de combustível/gasolina são explosivos e o combustível é altamente inflamável.

Abasteça combustível antes de ligar o motor. Mantenha o depósito de combustível fechado com o motor em funcionamento ou com o motor ainda quente.

Abasteça combustível somente com o motor desligado e frio. Evite chamas abertas, produção de faíscas e não fume. Abasteça o aparelho unicamente ao ar livre.

Não ligue o motor se o combustível tiver transbordado. Afaste o aparelho de superfícies contaminadas com combustível e aguarde até que os vapores de combustível se tenham volatilizado.

Para evitar o perigo de incêndio, mantenha as peças seguintes isentas de relva e de óleo derramado: motor, escape, bateria, depósito de combustível.



#### **Perigo Perigo de ferimentos devido a aparelho defeituoso**

Opere o aparelho somente em estado perfeito. Antes de qualquer operação, efetue sempre uma inspeção visual. Verifique, especialmente, os dispositivos de segurança, as ferramentas de corte com suporte, os elementos de comando e as uniões roscadas quanto a danos e fixação correta. Substitua as peças danificadas antes de trabalhar com o aparelho.



#### **Perigo Perigo de ferimentos**

Não execute quaisquer trabalhos de verificação, controlo, manutenção/ajuste com o motor a funcionar ou quente.



#### **Horários de funcionamento**

Observe as regulamentações nacionais/municipais relativas ao horário de utilização (se necessário, consulte a sua autoridade competente).

## **Abastecer combustível e verificar o nível de óleo**



#### **Indicação**

O motor já vem atestado de fábrica com óleo - é favor verificar e, se necessário, retestar.

- Abastecer «gasolina, sem chumbo» (fig. 21).
- Atestar o depósito de combustível, no máximo, até 2 cm abaixo do bordo inferior do bocal de enchimento.
- Fechar o depósito de combustível firmemente.
- Verificar o nível de óleo (fig. 21). O nível de óleo deve-se encontrar entre as marcas «Full/Max» e «Add/Min» (ver também manual do motor).

## **Verificar a pressão dos pneus**



#### **Indicação**

A pressão dos pneus pode ser superior à necessária por motivos inerentes à produção.

- Verificar a pressão dos pneus. Caso necessário, corrigir (ver secção «Manutenção»):
  - à frente 0,8 bar
  - atrás: 0,7 bar

## **Ajustar o assento do condutor**

- Colocar o assento na posição pretendida.

Consoante a versão:

- Desapertar os parafusos, ajustar o assento e apertar novamente os parafusos (fig. 1)

ou

- Puxar a alavanca de ajuste do assento, ajustar o assento e soltar novamente a alavanca de ajuste do assento (fig. 20).

## **Ajuste das rodas do dispositivo de corte (consoante modelo e versão)**

Fig. 4c

As rodas do dispositivo de corte devem estar sempre a um mínimo de 6-12 mm do chão, na posição mais baixa do dispositivo de corte. As rodas do dispositivo de corte não foram concebidas para suportar o peso do dispositivo de corte. Servem exclusivamente para compensar irregularidades no piso.

Ajuste as rodas do dispositivo de corte sempre por igual.



#### **Indicação**

A quantidade de rodas do mecanismo de corte varia consoante o modelo.





## Arrancar o motor

- Sentar no assento do condutor.
- Desligar o mecanismo de corte: Desligar PTO (fig. 12) e deslocar o mecanismo de corte para cima.
- Carregar no pedal do travão ou no pedal de embraiagem/travão (fig. 9) a fundo sem soltar ou bloquear o travão de imobilização (fig. 13/14).
- Colocar a alavanca de sentido de marcha/alavanca de marcha (fig. 10/15) na posição «N».



### Indicação

Aparelhos com pedal do acelerador (em aparelhos com acionamento hidrostático) estão na posição «N», se o pedal do acelerador não tiver sido acionado (fig. 16).

- Colocar a alavanca do acelerador em .
- Com o motor frio, puxar o «choke» ou colocar a alavanca do acelerador em  (fig. 7).
- Rodar a chave de ignição (fig. 6) para  até o motor arrancar (tentativa de arranque máx. 5 segundos, aguardar 10 segundos antes da próxima tentativa). Quando o motor estiver a trabalhar, posicionar a chave de ignição em  /  F.
- Lentamente, colocar o choke na posição inicial (fig. 7).
- Lentamente, retroceder com a alavanca do acelerador (fig. 8), até o motor funcionar suavemente.

## Parar o motor

- Colocar a alavanca do acelerador (fig.8) na posição média de aceleração.
- Deixar o motor funcionar durante aprox. 20 segundos.
- Colocar a chave de ignição (fig. 6) em .
- Retirar a chave de ignição.
- Antes de abandonar o aparelho, acionar o travão de imobilização.

## Condução



### Perigo

*Um arranque brusco, uma paragem súbita e conduzir a velocidade excessiva aumenta o perigo de acidentes e pode causar danos no aparelho. Seja particularmente cuidadoso ao cortar relva em marcha atrás. Nunca regular/alterar a posição do assento do condutor durante a marcha.*



### Atenção

#### Danos no aparelho

*Nunca altere o sentido de marcha, sem previamente imobilizar o aparelho completamente.*

## Condução com acionamento hidrostático

- Arrancar o motor tal como indicado.
- Libertar o travão de imobilização.
- Acionar, lentamente, a alavanca de marcha ou o pedal do acelerador (conforme o modelo), até que seja atingida a velocidade pretendida.

## Condução com acionamento Transmatic

- Arrancar o motor tal como indicado.
- Libertar o travão de imobilização: Carregar no pedal de embraiagem/pedal do travão a fundo sem soltar.
- Colocar a alavanca de sentido de marcha na posição correspondente.
- Com a alavanca, regular o nível de velocidade.
- Deixar o pedal de embraiagem/pedal do travão retroceder lentamente, o aparelho inicia a marcha.

## Condução com acionamento automático

- Arrancar o motor tal como indicado.
- Libertar o travão de imobilização.
- Acionar lentamente o pedal do acelerador, até atingir a velocidade pretendida.





## Condução com acionamento Autodrive

- Arrancar o motor tal como indicado.
- Colocar a alavanca de sentido de marcha na posição correspondente.
- Libertar o travão de imobilização.
- Acionar lentamente o pedal do acelerador, até atingir a velocidade pretendida.

## Parar o aparelho

- Colocar a alavanca de marcha na posição «N» ou soltar o pedal do acelerador (aparelhos com acionamento hidrostático/automático e Autodrive).
- Carregar no pedal de embraiagem/travão até o aparelho parar.

## Cortar relva

- Em funcionamento normal ( /  F (ver funcionamento do contacto de ignição): Desligar e deslocar para cima o mecanismo de corte antes de iniciar a marcha atrás.
- No modo corte de relva em marcha atrás    (ver funcionamento do contacto de ignição): Ter particular cuidado ao cortar relva em marcha atrás e ativar apenas quando for absolutamente necessário.
- Não alterar o sentido de marcha quando o aparelho estiver em movimento.

## Aparelhos com acionamento hidrostático

- Arrancar o motor tal como indicado.
- Colocar a alavanca do acelerador em  para garantir potência suficiente.
- Libertar o travão de imobilização.
- Ligar o mecanismo de corte.
- Baixar o mecanismo de corte.
- Com a alavanca de marcha ou com o pedal do acelerador (consoante o modelo), seleccionar o sentido de marcha à frente e a velocidade (mediante acionamento lento).

## Aparelhos com acionamento Transmatic

- Arrancar o motor tal como indicado.
- Colocar a alavanca do acelerador em  para garantir potência suficiente.
- Libertar o travão de imobilização: Carregar no pedal de embraiagem/pedal do travão a fundo sem soltar.
- Colocar a alavanca de sentido de marcha em «F»/Marcha à frente.
- Com a alavanca, regular o nível de velocidade
- Ligar o mecanismo de corte:
  - Ligar PTO.
- Baixar o mecanismo de corte.
- Deixar o pedal de embraiagem/pedal do travão retroceder lentamente.

## Aparelho com acionamento automático

- Arrancar o motor tal como indicado.
- Colocar a alavanca do acelerador em  para garantir potência suficiente.
- Libertar o travão de imobilização.
- Ligar o mecanismo de corte.
- Baixar o mecanismo de corte.
- Com o pedal do acelerador, seleccionar o sentido de marcha à frente e a velocidade (mediante acionamento lento).

## Aparelhos com acionamento Autodrive

- Arrancar o motor tal como indicado.
- Colocar a alavanca do acelerador em  para garantir potência suficiente.
- Colocar a alavanca de sentido de marcha em «F»/Marcha à frente.
- Libertar o travão de imobilização.
- Ligar o mecanismo de corte
- Baixar o mecanismo de corte.
- Acionar lentamente o pedal do acelerador, até atingir a velocidade pretendida.

## Generalidades

Na regulação da altura de corte e da velocidade de marcha, ter em atenção para que o aparelho não sofra uma sobrecarga.

Dependendo do comprimento, tipo e humidade da relva a cortar, é necessário ajustar a altura de corte e a velocidade de marcha, para ser possível recolher a relva sem perturbações com um dispositivo de recolha de relva.

Em caso de entupimentos, reduzir a velocidade de marcha e aumentar a altura de corte.

## Guardar o aparelho

- Parar o aparelho.
- Desligar o mecanismo de corte.
- Colocar a alavanca do acelerador na posição média de aceleração.
- Colocar o mecanismo de corte para cima.
- Passados 20 segundos, colocar a chave de ignição em .
- Retirar a chave de ignição.
- Antes de abandonar o aparelho, bloquear o travão de imobilização.

## Empurrar aparelho com acionamento hidrostático

Deslocar o aparelho só com o motor desligado.

- Libertar o travão de imobilização.
- Desbloquear a engrenagem (fig. 18b ou 18c consoante o modelo): Puxar a alavanca para fora e pressionar para baixo.

Antes do arranque do motor, repor a alavanca de desbloqueio da engrenagem na posição inicial.

## Empurrar aparelho com acionamento automático

Deslocar o aparelho só com o motor desligado.

- Libertar o travão de imobilização.
- Desbloquear a engrenagem (fig. 18a): Pressionar a alavanca para dentro, depois puxar para fora e girar para trás. A alavanca está engatada em frente do suporte.

Antes do arranque do motor, repor a alavanca de desbloqueio da engrenagem na posição inicial.

## Deslocar aparelho com acionamento Transmatic e Autodrive

Deslocar o aparelho só com o motor desligado.

- Libertar o travão de imobilização.
- Colocar a alavanca de sentido de marcha em «N»/ponto morto.

## Função «Mulch»

Mediante acessórios correspondentes, a função «mulch» também é possível com diversos aparelhos. Informe-se junto do seu revendedor acerca dos acessórios.

## Esvaziar o dispositivo de recolha de relva (consoante o modelo)

Ver o manual de instruções «Dispositivo de recolha de relva» em separado.

## Conselhos para a conservação da relva

Alguns conselhos para a sua relva crescer sadia e uniforme.

### Cortar relva

A relva é composta por vários tipos de gramíneas. Se cortar a relva com frequência, crescem intensivamente gramíneas que enraizam fortemente formando um céspede firme. Se cortar a relva raramente desenvolvem-se gramíneas com crescimento alto intenso e outras ervas bravas (p. ex., trevo, margaridas).

A altura normal de um relvado é de aprox. 4-5 cm. Deve-se cortar apenas 1/3 da altura total; portanto, com 7-8 cm cortar à altura normal.

Se possível, não cortar a relva mais curta que 4 cm, caso contrário, o céspede será danificado em caso de estiagem. Cortar relva alta (p. ex., depois das férias) por etapas à altura normal.

### Mulch (com acessórios)

Ao cortar a relva, esta é triturada em pequenos pedaços (aprox. 1 cm) e permanece no solo. Deste modo, muitos nutrientes são preservados no relvado.

Para obter um resultado ideal, a relva tem de ser mantida sempre curta, ver também a secção «Cortar relva».

Para a cobertura orgânica do solo (mulch), observar as indicações seguintes:

- Não cortar relva molhada.
- Nunca cortar mais que 2 cm máx. do comprimento total da relva.
- Conduzir devagar.
- Usar o número de rotações máximas do motor.
- Limpar regularmente o mecanismo de corte.

## Transporte

Para mudar de local de utilização, percorra apenas trajetos curtos com o aparelho. Para distâncias maiores, utilize um veículo de transporte.

Indicação: O aparelho não possui homologação para circulação em vias públicas nos termos do StVO (código da estrada alemão).

### Trajetos curtos



#### Perigo

*O mecanismo de corte em rotação pode captar e projetar objetos, causando danos.*

- Antes de circular com o aparelho, desligue o mecanismo de corte.

### Trajetos longos



#### Atenção Danos de transporte

*Os meios de transporte utilizados (p. ex., veículo de transporte, rampas de carga ou similares) devem ser utilizados conforme as disposições legais (ver manual de instruções respetivo). Para o transporte, o aparelho tem de ser protegido contra deslizamento.*

#### Perigo para o ambiente devido a combustível derramado

*Não transporte o aparelho em posição inclinada.*

- Preparar o veículo de transporte.
- Colocar a rampa de carga no veículo de transporte.
- Empurrar manualmente o aparelho em ponto morto para a superfície de carga (no caso de aparelhos com acionamento hidrostático ou acionamento automático, destravar a engrenagem).
- Bloquear o travão de imobilização.
- Proteger o aparelho contra deslizamento.

## Limpeza/Manutenção



#### Perigo

#### Perigo de ferimentos devido a arranque involuntário do motor

*Proteja-se contra ferimentos. Antes de executar qualquer trabalho neste aparelho.*

- Desligar o motor,
- Retirar a chave de ignição,
- Bloquear o travão de imobilização,
- Aguardar até que todas as peças móveis tenham alcançado a imobilização total; o motor tem de estar frio,
- Retirar o terminal da vela do motor, para evitar um arranque involuntário do motor.

## Limpar



#### Atenção

*Para limpeza do aparelho nunca utilizar aparelhos de limpeza a alta pressão.*



## Limpar o aparelho

- Se possível, limpar sempre imediatamente após o corte da relva.
- Colocar o aparelho sobre uma superfície resistente e plana.
- Colocar a alavanca de sentido de marcha na posição «F» ou «R» (não se aplica a todos os modelos).
- Bloquear o travão de imobilização.



### Indicação

Ao usar o aparelho para limpar neve, existe maior perigo de ferrugem e corrosão. Limpar o aparelho a fundo após cada utilização.

## Limpar o mecanismo de corte



### Perigo

**Perigo de ferimentos devido a lâminas de corte afiadas**

Use luvas de trabalho.

Nos aparelhos com várias ferramentas de corte, o movimento de uma das ferramentas de corte pode provocar a rotação das restantes. Limpe as ferramentas de corte com cuidado.



### Atenção Danos no motor

Não incline o aparelho mais que 30°. O combustível pode verter para a câmara de combustão e danificar o motor.

- Colocar o mecanismo de corte completamente para cima.
- Limpar o compartimento de corte com uma escova, vassourinha de mão ou pano.

## Mecanismo de corte com bico de limpeza (opcional)

Fig. 24

Colocar o aparelho sobre uma superfície plana livre de cascalho, pedras, etc. e acionar o travão de imobilização.

1. Fixe no bico de limpeza uma mangueira de água com um acoplamento rápido convencional. Abrir a água.
  2. Arranque o motor.
  3. Baixar o mecanismo de corte e ligar durante alguns minutos.
  4. Desligar o mecanismo de corte e o motor.
  5. Retirar a mangueira de água.
- Repetir as fases 1–5 no segundo injetor de limpeza (se existente).  
Depois de terminada a operação de limpeza (fases 1–5):
- Colocar o mecanismo de corte para cima.
  - Colocar o motor em funcionamento e ligar o mecanismo de corte durante alguns minutos para o mecanismo de corte secar.

## Limpar o dispositivo coletor de relva



### Indicação

Ver o manual de instruções «Dispositivo de recolha de relva» em separado.

- Retirar e esvaziar o dispositivo de recolha de relva.
- O dispositivo de captação de relva pode ser lavado com um jato forte de água (mangueira de jardim).
- Deixar secar completamente antes de o reutilizar.

## Manutenção

Observe as prescrições de manutenção constantes do manual de instruções do motor. No final da temporada, submeta o aparelho a uma inspeção e manutenção por uma oficina especializada.



### Atenção

**Perigo para o ambiente devido a óleo do motor**

Entregue o óleo usado resultante da troca de óleo a um posto coletor de óleo usado ou a uma entidade especializada na sua reciclagem.

**Perigo para o ambiente devido às baterias**

As baterias usadas não podem ser colocadas no lixo doméstico. Entregue as baterias usadas no seu revendedor autorizado ou numa empresa de eliminação de resíduos. Desmonte a bateria antes de entregar o aparelho para sucata.

## Utilização de um cabo auxiliar de arranque



### Perigo

Jamais ligar em ponte uma bateria defeituosa ou congelada com um cabo auxiliar de arranque. Certifique-se de que os aparelhos e as pinças de cabo não tocam uns nos outros e as ignições estão desligadas.

- Fixar o cabo auxiliar de arranque vermelho nos polos positivos (+) da bateria descarregada e da bateria alimentadora.
- Fixar, primeiro, o cabo auxiliar de arranque preto no polo negativo (-) da bateria alimentadora. Fixar o outro terminal na estrutura do bloco do motor do veículo com a bateria descarregada (o mais afastado possível da bateria).



### Indicação

Se a bateria auxiliar estiver montada num veículo, este não pode arrancar durante o processo de arranque auxiliar.

- Proceder ao arranque do trator com a bateria descarregada e acionar o travão de imobilização.
- Desconectar o cabo auxiliar de arranque na sequência inversa.



## Pressão dos pneus



### Atenção

*Jamais exceder a pressão dos pneus máxima autorizada (ver o flanco do pneu). Ao encher os pneus, não se coloque em frente ou por cima do pneu.*

A pressão de serviço dos pneus recomendada é:

- à frente           0,8 bar
- atrás:             0,7 bar

Uma pressão excessiva dos pneus reduz a vida útil dos mesmos. A pressão dos pneus deve ser verificada antes de cada utilização.

### Após 5 horas de serviço

- Primeira troca de óleo para motores. Quanto aos demais intervalos, ver o Manual do motor. Para purgar o óleo, utilizar uma calha ou uma purga rápida do óleo (fig. 23) (opcional).
- Providenciar a verificação do assento fixo dos parafusos de fixação do motor (binário de aperto 37-50 Nm) por uma oficina especializada.
- Providenciar a verificação do assento fixo dos parafusos de fixação das lâminas (binário de aperto 95-122 Nm) por uma oficina especializada.
- Verificar a estanqueidade do sistema de combustível (depósito, condutos, etc.).

### Após 10 horas de serviço

- Limpar os polos e bornes da bateria.
- Lubrificar o aparelho nos copos de lubrificação/pontos de lubrificação correspondentes (como, p. x, rolamentos de rodas, rodas do mecanismo de corte, roletes tensores, eixos de lâminas, etc.) com massa lubrificante do tipo 251H EP.



### Indicação

Providenciar a execução dos trabalhos de lubrificação por uma oficina especializada.

- Lubrificar todos os pontos de rotação e mancais (alavanca de comando, regulação da altura do mecanismo de corte, pedal de embraiagem/travão, ...) com algumas gotas de óleo leve.
- Verificar o desgaste das lâminas de corte e, se necessário, providenciar a afiação ou substituição por uma oficina especializada.
- Controlar o estado das rodas do mecanismo de corte e a função de ajuste de altura de corte.

### A cada 50 horas de serviço

- Providenciar a remoção de sujidade e restos de relva da engrenagem de acionamento por uma oficina especializada.
- Providenciar a verificação do assento fixo dos parafusos de fixação do motor (binário de aperto 37-50 Nm) por uma oficina especializada.

- Providenciar a verificação do assento fixo dos parafusos de fixação das lâminas (binário de aperto 95-122 Nm) por uma oficina especializada.
- Verificar a estanqueidade do sistema de combustível (depósito, condutos, etc.).
- Providencie a verificação da correia trapezoidal de acionamento, os veios porta-lâminas e os roletes tensores quanto a desgaste e danos, numa oficina especializada.
- Providenciar a verificação da integridade, estado e resistência de todos os pernos, parafusos, elementos de fixação, etc., por uma oficina especializada.

## Se necessário,

### Carregar a bateria

Se não utilizar o aparelho durante um longo período de tempo, desmonte a bateria do aparelho.

Carregue a bateria a cada 6-8 semanas e antes de colocar o aparelho em funcionamento, depois de ter estado armazenado.

Verificar a tensão da bateria com um voltímetro.

Com uma tensão de 12,4 Volt (CC) ou inferior, a bateria tem de ser carregada com um carregador de baterias de 12 V.

- Baterias de chumbo-ácido: Corrente máxima de carga 4 amperes
- Baterias AGM: Corrente máxima de carga 1,1 amperes



### Indicação

Se possível, utilize um carregador completamente automático e observe as indicações constantes no manual de instruções do seu carregador de bateria relativas aos tempos de carga.

### Substituir fusíveis

- Substitua fusíveis defeituosos apenas por fusíveis da mesma potência.

### Uma vez por temporada

- Lubrificar todos os pontos de rotação e mancais (alavanca de comando, regulação da altura do mecanismo de corte, pedal de embraiagem/travão, ...) com algumas gotas de óleo leve.
- Limpar a vela de ignição e ajustar a distância entre elétrodos ou substituir a vela de ignição, ver manual do motor.
- Providenciar a lubrificação dos eixos das rodas traseiras com uma massa lubrificante especial (hidrófuga) por uma oficina especializada.
- Providenciar a afiação ou substituição da lâmina de corte em oficina especializada.
- Providenciar a inspeção do funcionamento e segurança do aparelho por uma oficina especializada.

## Paragem por período de tempo prolongado

---



### Atenção

#### **Danos materiais no aparelho**

*Armazene o aparelho (com o motor frio) somente em recintos limpos e secos.*

*Proteja o aparelho em qualquer caso contra ferrugem quando for armazenado por período de tempo prolongado, p. ex., no inverno.*

No final da temporada ou quando o aparelho não for utilizado por um período superior a um mês:

- Limpar o aparelho e o dispositivo de recolha de relva.
- Limpar com um pano embebido em óleo ou pulverizar com óleo todas as peças metálicas para proteção contra ferrugem.
- Carregar a bateria com um carregador.
- Em caso de paragem no inverno, desmontar a bateria, carregar e armazenar num local seco/fresco (protegido contra geada). Carregar todas as 4-6 semanas, assim como antes de ser novamente montada.
- Esvaziar o combustível (apenas ao ar livre) e colocar o motor fora de serviço conforme descrito no manual do motor.
- Encher os pneus de acordo com as indicações nos flancos dos pneus. Os pneus sem indicação nos flancos devem ser enchidos com uma pressão de 0,9 bar.
- Armazenar o aparelho num recinto limpo e seco.

## Garantia

---

Em cada país são válidas as respetivas condições de garantia publicadas pela nossa empresa ou pelo importador.

As avarias no seu aparelho serão por nós reparadas sem encargos, no âmbito da garantia, desde que causadas por um defeito de material ou de fabrico.

Em caso de garantia, dirija-se ao seu revendedor ou à sucursal mais próxima.

## Informações sobre o motor

---

O fabricante do motor responsabiliza-se por todos os problemas relativos ao motor, no que respeita a potência, a medição de potência, dados técnicos, garantia e serviço de assistência. Para obter informações, consulte o manual do proprietário/ utilizador, fornecido em separado pelo fabricante do motor.

## Auxílio em caso de avarias



### **Perigo** **Perigo de ferimentos devido a arranque involuntário do motor**

Proteja-se contra ferimentos. Antes de executar qualquer trabalho neste aparelho

- Desligue o motor.
- Retirar a chave de ignição.
- Acionar o travão de imobilização.
- Aguardar até que todas as peças móveis tenham alcançado a imobilização total; o motor tem de estar frio.

- Retirar o terminal da vela de ignição no motor, de modo a não ser possível um arranque inadvertido do motor.

As avarias no funcionamento do seu aparelho têm na maioria das vezes causas simples que devia conhecer e que, em parte, poderá eliminar. Em caso de dúvidas, a sua oficina especializada estará ao seu dispor para o auxiliar.

Problema	Causa(s) possível(eis)	Solução
O motor de arranque não gira.	O sistema de bloqueio de segurança disparou.	Para o arranque, sentar-se no assento do condutor, carregar no pedal do travão a fundo ou bloquear o travão de imobilização. Nos aparelhos com interruptor ou alavanca PTO, desligar o dispositivo de corte. Nos aparelhos com expulsão traseira, montar o dispositivo de recolha de relva ou o defletor.
	Bateria conectada incorretamente.	Ligar o cabo vermelho no polo (+) da bateria e o cabo preto no polo (-) da bateria.
	Bateria descarregada ou com pouca carga.	Carregar a bateria.
	O fusível disparou.	Substituir o fusível. Se o fusível voltar a disparar, determinar a causa (geralmente, curto-circuito).
O motor de arranque gira, mas o motor não arranca.	Cabo de massa solto entre o motor e o quadro.	Conectar o cabo de massa.
	Posição incorreta do choke e da alavanca do acelerador.	Acionar o choke. Colocar a alavanca do acelerador em .
	O carburador não recebe combustível, o depósito de combustível está vazio.	Abastecer combustível.
	Vela de ignição com defeito ou suja.	Verificar a vela de ignição, ver manual do motor.
O motor fumega.	Sem faísca de ignição.	Providenciar a verificação da ignição em oficina especializada.
	Demasiado óleo no motor.	Desligar o aparelho imediatamente. Verificar o nível do óleo do motor.
Vibrações fortes.	Motor com defeito.	Desligar o aparelho imediatamente. Providenciar a verificação do motor em oficina especializada.
	Veio porta-lâminas danificado ou lâmina de corte defeituosa.	Desligar o aparelho imediatamente. Providenciar a substituição das peças com defeito em oficina especializada.
O dispositivo de corte não projeta relva ou o corte é irregular.	Número reduzido de rotações do motor.	Acelerar mais.
	Velocidade de marcha demasiado elevada.	Reduzir a velocidade de marcha.
	Lâmina de corte romba.	Recorrer a oficina especializada para afiar ou substituir a lâmina de corte.
O motor trabalha, o dispositivo de corte não corta relva.	Correia trapezoidal rota.	Providenciar a substituição da correia trapezoidal em oficina especializada.

## Περιεχόμενα

Για την ασφάλειά σας.....	172
Συναρμολόγηση.....	175
Στοιχεία χειρισμού και ενδείξεων .....	176
Χειρισμός.....	179
Συμβουλές για την περιποίηση του γρασιδιού....	183
Μεταφορά.....	183
Καθαρισμός/Συντήρηση .....	183
Μακροχρόνια ακινητοποίηση.....	186
Εγγύηση .....	186
Πληροφορίες σχετικά με τον κινητήρα .....	186
Αντιμετώπιση βλαβών .....	187

## Στοιχεία για την πινακίδα τύπου

Τα στοιχεία αυτά είναι πολύ σημαντικά για τη μετέπειτα αναγνώριση κατά την παραγγελία ανταλλακτικών του μηχανήματος και για την υπηρεσία τεχνικής εξυπηρέτησης πελατών. Θα βρείτε την πινακίδα τύπου κάτω από το κάθισμα του οδηγού. Καταχωρήστε όλα τα στοιχεία στην πινακίδα τύπου του μηχανήματός σας στο πλαίσιο που ακολουθεί.

Αυτά και άλλα στοιχεία σχετικά με το μηχανήμα θα βρείτε στην ξεχωριστή Δήλωση Συμμόρφωσης CE, η οποία αποτελεί μέρος αυτών των οδηγιών χειρισμού.

## Αναγνώριση του αριθμού μοντέλου

Το πέμπτο ψηφίο του αριθμού μοντέλου υποδεικνύει τη σειρά. Παράδειγμα: Αριθμός μοντέλου: 13BT793G678 = Σειρά 700.

## Απεικονίσεις



Ανοίξτε τις σελίδες με τις εικόνες στην αρχή των οδηγιών χρήσης. Σ' αυτές τις οδηγίες χρήσης περιγράφονται διάφορα μοντέλα. Η γραφική απεικόνιση ενδέχεται να διαφέρει στις λεπτομέρειες από τη συσκευή που αγοράσατε.

## Για την ασφάλειά σας

### Σωστή χρήση του μηχανήματος

Το μηχανήμα αυτό προορίζεται για χρήση  
 - ως τρακτέρ κοπής γραζών για την κοπή/το κούρεμα επιφανειών χόρτου κήπων σπιτιών και υπαίθρου,  
 - με αξεσουάρ εγκεκριμένα αποκλειστικά για αυτό το τρακτέρ κοπής γραζών.  
 - σύμφωνα με τις περιγραφές και τις υποδείξεις ασφαλείας που δίνονται στις παρούσες οδηγίες χειρισμού. Κάθε άλλη χρήση δεν είναι σύμφωνη με τα προβλεπόμενα. Η μη προβλεπόμενη χρήση έχει ως συνέπεια την παύση ισχύος της εγγύησης και την άρνηση ανάληψης κάθε ευθύνης από την πλευρά του κατασκευαστή. Ο χρήστης ευθύνεται για όλες τις ζημιές, οι οποίες προκαλούνται σε τρίτους και στην περιουσία τους από τη χρήση του μηχανήματος. Αυθαίρετες αλλαγές στο μηχανήμα αποκλείουν οποιαδήποτε ευθύνη του κατασκευαστή για ζημιές που ενδεχομένως προκύψουν από αυτές. Η παρούσα συσκευή δεν είναι εγκεκριμένη για χρήση σε δημόσιους δρόμους και για μεταφορά απόμων.

### Γενικές υποδείξεις ασφαλείας

Πριν την πρώτη χρήση του μηχανήματος, διαβάστε προσεκτικά αυτές τις οδηγίες χρήσης και ενεργείτε βάσει αυτών.

Ενημερώστε άλλους χρήστες για τη σωστή χρήση. Λειτουργείτε το μηχανήμα μόνο στην προδιαγραμμένη και παραδοθείσα από τον κατασκευαστή τεχνική κατάσταση.

Φυλάξτε αυτές τις οδηγίες χρήσης σε ασφαλές μέρος και έχετε τις διαθέσιμες για κάθε χρήση. Σε περίπτωση αλλαγής ιδιοκτήτη, δίνετε μαζί με το μηχανήμα και τις οδηγίες χρήσης.

Τα ανταλλακτικά και τα εξαρτήματα πρέπει να πληρούν τις καθορισμένες από τον κατασκευαστή απαιτήσεις. Γι' αυτό, χρησιμοποιείτε μόνο γνήσια ή εγκεκριμένα από τον κατασκευαστή ανταλλακτικά και εξαρτήματα. Αναθέτετε τις επισκευές αποκλειστικά σε εξειδικευμένο συνεργείο.

### Πριν από την εργασία με το μηχανήμα

Μη χρησιμοποιείτε το μηχανήμα σε περίπτωση κόπωσης και ασθένειας. Άτομα, τα οποία χρησιμοποιούν το μηχανήμα, δεν επιτρέπεται να βρίσκονται υπό την επήρεια τοξικών ουσιών (π.χ. αλκοόλ, ναρκωτικών ή φαρμάκων). Άτομα κάτω των 16 ετών δεν επιτρέπεται να χειρίζονται το μηχανήμα ούτε να εκτελούν λοιπές εργασίες στο μηχανήμα, όπως π.χ. συντήρηση, καθαρισμό, ρύθμιση – οι τοπικές διατάξεις μπορούν να καθορίζουν την ελάχιστη ηλικία του χρήστη. Το μηχανήμα αυτό δεν προορίζεται για χρήση από άτομα (συμπεριλαμβανομένων των παιδιών) με περιορισμένες φυσικές, αισθητήριες ή νοητικές ικανότητες ή με έλλειψη πείρας και/ή γνώσεων, εκτός και εάν επιβλέπονται ή έχουν καταποτιστεί σχετικά με τη χρήση του μηχανήματος από άτομο υπεύθυνο για την ασφάλειά τους.

Τα παιδιά θα πρέπει να επιβλέπονται, ώστε να διασφαλίζεται ότι δεν παίζουν με το μηχάνημα. Πριν την έναρξη της εργασίας, πρέπει να εξοικειωθείτε με όλες τις διατάξεις και τα στοιχεία χειρισμού, καθώς και με τις λειτουργίες τους. Αποθηκεύετε το καύσιμο μόνο στα σχετικά εγκεκριμένα δοχεία και ποτέ κοντά σε εστίες θερμότητας (π.χ. φούρνους ή δεξαμενές θερμού νερού). Φθαρμένες εξαρτήσεις, ντεπόζιτα ή καπάκια ρεζερβουάρ πρέπει να αντικαθίστανται. Συνδέετε ρυμουλκούμενα ή προσαρτώμενες συσκευές σύμφωνα με τις προδιαγραφές. Προσαρτώμενες συσκευές, ρυμουλκούμενα, αντίβαρα, καθώς και γεμισμένες διατάξεις συλλογής χόρτου, επηρεάζουν την οδηγική συμπεριφορά, κυρίως την ικανότητα κατεύθυνσης, την ικανότητα πέδησης και τη συμπεριφορά ανατροπής.

### Κατά την εργασία με το μηχάνημα

Όταν εργάζεστε με ή πάνω στη συσκευή, φοράτε κατάλληλα ρούχα εργασίας (π.χ. παπούτσια ασφαλείας, μακρύ παντελόνι, στενά ρούχα, προστατευτικά γυαλιά και προστασία της ακοής). Η εργασία χωρίς ωτασπίδες μπορεί να προκαλέσει απώλεια της ακοής. Λειτουργείτε τη συσκευή μόνο εάν βρίσκεται σε τεχνικά άσφαλτο κατάσταση. Μην αλλάζετε ποτέ τις εργοστασιακά προρυθμισμένες ρυθμίσεις του κινητήρα. Μην γεμίζετε ποτέ με καύσιμο τη συσκευή, όταν ο κινητήρας λειτουργεί ή είναι καυτός. Γεμίζετε το ρεζερβουάρ με καύσιμα μόνο στην ύπαιθρο. Αποφεύγετε τις ακάλυπτες εστίες φωτιάς, τον σχηματισμό σπινθήρων και μην καπνίζετε. Βεβαιωθείτε ότι δεν υπάρχουν άνθρωποι, ειδικά παιδιά, ή ζώα, στον χώρο εργασίας. Εξετάστε την περιοχή, στην οποία πρόκειται να χρησιμοποιήσετε το μηχάνημα, και απομακρύνετε όλα τα αντικείμενα, τα οποία είναι δυνατόν να πιαστούν σ' αυτό και να εκτιναχθούν προς κάθε κατεύθυνση. Με αυτόν τον τρόπο αποφεύγετε να θέσετε σε κίνδυνο άτομα και να προκαλέσετε ζημιές στη συσκευή. Μην κουρεύετε σε απότομη πρανή με κλίση μεγαλύτερη από 20%. Οι εργασίες σε πλαγιές είναι επικίνδυνες. Η συσκευή μπορεί να ανατραπεί ή να γλιστρήσει. Πάντοτε να ξεκινάτε και να φρενάρτε απαλά σε ανηφόρες. Κρατήστε τον κινητήρα ενεργοποιημένο και οδηγήστε αργά στην κατηφόρα. Μην οδηγείτε ποτέ το μηχάνημα εγκάρσια στο πρανές, αλλά μόνο με κατεύθυνση προς τα πάνω και προς τα κάτω. Εργάζεστε με τη συσκευή μόνο με το φως της ημέρας ή με επαρκή τεχνητό φωτισμό. Η συσκευή δεν είναι εγκεκριμένη για τη μεταφορά ατόμων. Μην έχετε μαζί σας συνοδηγό. Μην οδηγείτε ποτέ με ανοιχτό το κάλυμμα του κινητήρα.

### Πριν από όλες τις εργασίες στο μηχάνημα

Προστατευτείτε από τραυματισμούς. Πριν από όλες τις εργασίες σε αυτό το μηχάνημα:

- Σβήστε τον κινητήρα.
- Βγάλτε το κλειδί της μίζας.

- Ασφαλίστε το χειρόφρενο.
- Περιμένετε μέχρι να ακινητοποιηθούν πλήρως όλα τα κινούμενα μέρη. Ο κινητήρας πρέπει να έχει κρυώσει.
- Τραβάτε το μπουζοκαλώδιο από το μπουζί, ούτως ώστε να μην είναι δυνατή η αθέλητη εκκίνηση του κινητήρα.

### Μετά από την εργασία με το μηχάνημα

Εγκαταλείπετε το μηχάνημα μόνο αφού έχετε θέσει τον κινητήρα εκτός λειτουργίας, έχετε σηκώσει το χειρόφρενο και αφαιρέσει το κλειδί της μίζας.

### Συστήματα ασφαλείας

Οι διατάξεις ασφαλείας χρησιμεύουν στην προστασία σας και πρέπει να είναι πάντα λειτουργικές. Απαγορεύονται τροποποιήσεις στις διατάξεις ασφαλείας, καθώς και παράκαμψη της λειτουργίας τους. Διατάξεις ασφαλείας είναι οι εξής:

#### Κλαπέτο εξόδου/πτερύγιο κλεισίματος/σύστημα συλλογής χλόης

Το κλαπέτο εξόδου (Εικόνα 4a/b ή Εικόνα 25)/το πτερύγιο κλεισίματος (Εικόνα 25)/το σύστημα συλλογής χλόης σας προστατεύει από τραυματισμούς από το μαχαίρι κοπής ή από αντικείμενα που εκτινάσσονται προς τα έξω. Το μηχάνημα επιτρέπεται να λειτουργεί μόνο με τοποθετημένο το κλαπέτο εξόδου/το πτερύγιο κλεισίματος/το σύστημα συλλογής χλόης.

#### Σύστημα φραγής ασφαλείας

Το σύστημα φραγής ασφαλείας επιτρέπει εκκίνηση του κινητήρα μόνο όταν

- ο οδηγός έχει λάβει θέση στο κάθισμα,
- το πεντάλ φρένου είναι πατημένο ή το χειρόφρενο βρίσκεται σε θέση στάθμευσης,
- ο μοχλός κατεύθυνσης οδήγησης ή το πεντάλ γκαζιού βρίσκεται στη θέση «N»,
- το κοπτικό είναι απενεργοποιημένο, δηλ.: Διακόπτης PTO ή μοχλός PTO στη θέση «0/Off» (PTO = Power-Take-Off).

Το σύστημα φραγής ασφαλείας σβήνει τον κινητήρα μόλις ο χειριστής εγκαταλείψει το κάθισμα, χωρίς να πατήσει το χειρόφρενο ή να απενεργοποιήσει το κοπτικό. Το σύστημα φραγής ασφαλείας εμποδίζει σε μηχανήματα με έξοδο στο πίσω μέρος το κούρεμα χωρίς τοποθετημένο τον εκτροπέα/το σύστημα συλλογής χλόης (αυτόματη θέση εκτός λειτουργίας του κινητήρα ή του κοπτικού).

Σε μηχανήματα χωρίς λειτουργία OCR ή αντίστοιχα με απενεργοποιημένη λειτουργία OCR, το σύστημα ασφαλείας εμποδίζει την οδήγηση με την όπισθεν με ενεργοποιημένο τον μηχανισμό κοπής (αυτόματη θέση εκτός λειτουργίας του κινητήρα ή του μηχανισμού κοπής). Γι' αυτό, προτού οδηγήσετε με την όπισθεν σε μηχανήματα με PTO, θέτετε το κοπτικό εκτός λειτουργίας με τον διακόπτη PTO ή τον μοχλό PTO ανάλογα με το μοντέλο.

## Σύμβολα στο μηχάνημα

Στο μηχάνημα θα βρείτε διάφορα αυτοκόλλητα σύμβολα. Ακολουθεί επεξήγηση των συμβόλων:



Προσοχή! Πριν τη θέση σε λειτουργία, διαβάστε τις οδηγίες χρήσης!



Κρατάτε τρίτα πρόσωπα μακριά από την επικίνδυνη περιοχή!



Κίνδυνος τραυματισμού από περιστρεφόμενες λεπίδες ή εξαρτήματα. Κρατήστε τα χέρια και τα πόδια μακριά από τα ανοίγματα όταν το μηχάνημα λειτουργεί.



Κίνδυνος τραυματισμού από περιστρεφόμενες λεπίδες ή εξαρτήματα.



Κίνδυνος τραυματισμού από εκτοξευόμενο γρασίδι ή στερεά αντικείμενα.



Η εργασία σε απότομες πλαγιές μπορεί να είναι επικίνδυνη.



Τραβήξτε τη φίσα του μπουζί πριν εργαστείτε στα κοπτικά εργαλεία! Κρατάτε τα χέρια και τα πόδια μακριά από τα κοπτικά! Πριν από τη ρύθμιση ή τον καθαρισμό του μηχανήματος ή πριν τον έλεγχο, θέτετε το μηχάνημα εκτός λειτουργίας και τραβάτε το μπουζοκαλώδιο από το μπουζί.



Προσοχή! Κίνδυνος έκρηξης



Οξύ μπαταριών/Κίνδυνος χημικών εγκαυμάτων



Φοράτε προστατευτικά γυαλιά.



Απαγορεύονται φωτιά, σπινθήρες, ανοιχτό φως και κάπνισμα.



Οι παλιές μπαταρίες δεν επιτρέπεται να απορρίπτονται μαζί με τα οικιακά απορρίμματα.

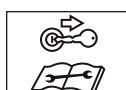

Πριν από όλες τις εργασίες στο μηχάνημα, αφαιρείτε το κλειδί της μίζας και λαμβάνετε υπόψη τις υποδείξεις σε αυτό το εγχειρίδιο.



Μην πατάτε ποτέ το κοπτικό όταν ανεβαίνετε ή κατεβαίνετε.



Προειδοποίηση για καυτή επιφάνεια!

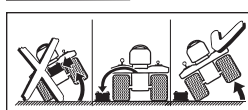

Πριν γείρετε τη συσκευή, βγάλτε την μπαταρία.

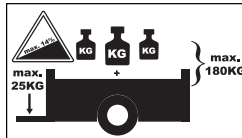

Κατά τη λειτουργία με ρυμουλκούμενο, μην υπερβαίνετε τις ακόλουθες μέγιστες τιμές:

Μέγ. κλίση πλαγιάς 14%

Μέγ. φορτίο στήριξης στον κοτσαδόρο 25 kg

Μέγ. φορτίο ρυμούλκας (ρυμούλκα και φορτίο) 180 kg



Το μηχάνημα επιτρέπεται να λειτουργεί μόνο με τοποθετημένο το κλαπέτο εξόδου ή το τμήμα κλεισίματος για το κύλισμα της χλόης.

Κρατάτε τα σύμβολα αυτά στο μηχάνημα πάντοτε σε ευανάγνωστη κατάσταση.

Αντικαθιστάτε τα κατεστραμμένα ή μη ευανάγνωστα πλέον σύμβολα.



## Σύμβολα στις παρούσες οδηγίες

Στις παρούσες οδηγίες χρησιμοποιούνται τα ακόλουθα σύμβολα:



### Κίνδυνος

Εφιστάται η προσοχή σας σε κινδύνους, οι οποίοι σχετίζονται με την περιγραφόμενη εργασία, κατά την οποία υπάρχει σωματικός κίνδυνος.



### Προσοχή

Εφιστάται η προσοχή σας σε κινδύνους, οι οποίοι σχετίζονται με την περιγραφόμενη εργασία και μπορεί να προκαλέσουν υλική ζημιά.



### Υπόδειξη

Επισημαίνει σημαντικές πληροφορίες και συμβουλές εφαρμογής.

## Ενδείξεις θέσεων

Όταν πρόκειται για ενδείξεις θέσης στο μηχάνημα (π.χ. αριστερά, δεξιά), παίρνουμε πάντα σαν βάση την κατεύθυνση πορείας του μηχανήματος από τη θέση του οδηγού.

## Υπόδειξη απόρριψης

Απορρίπτετε τυχόν υπολείμματα συσκευασιών, παλιές συσκευές, κτλ., σύμφωνα με τις τοπικές διατάξεις.

## Συναρμολόγηση

### Συναρμολόγηση καθίσματος

#### Κάθισμα χωρίς μοχλό ρύθμισης

Εικόνα 1

#### Κάθισμα με μοχλό ρύθμισης

Εικόνα 2

### Συναρμολόγηση τιμονιού

Εικόνα 3

- Εισάγετε το τιμόνι (1) στον άξονα τιμονιού (2).
- Τοποθετήστε από πάνω τις ροδέλες ασφαλείας (3) και ασφαλίστε το τιμόνι με τη βίδα (4).



### Υπόδειξη

Τοποθετήστε τη ροδέλα ασφαλείας (3) με το εξόγκωμα προς τα πάνω.

- Τοποθετήστε το πώμα καλύμματος (5, ανάλογα με την έκδοση).

## Συναρμολόγηση στομίου εξόδου

(Συσκευές πλευρικής εκκένωσης - ανάλογα με το μοντέλο)

Εικόνα 4a

- Αφαιρέστε τα κλειδιά ανάφλεξης (ανάλογα με το μοντέλο) που είναι στερεωμένα με ένα κολάρο καλωδίων στο στήριγμα του στομίου εκκένωσης του κοπτικού.
- Αφαιρέστε τη βίδα και τα παξιμάδια από το στόμιο εκκένωσης του κοπτικού.
- Τοποθετήστε το στόμιο εξόδου στο κοπτικό, έτσι ώστε οι γλωττίδες στο στόμιο εξόδου να κάθονται στις υποδοχές στο κοπτικό.
- Σύρετε το στόμιο εξόδου μέχρι το πίσω μέρος του τρακτέρ.
- Στερεώστε το στόμιο εξόδου με τη βίδα και τα παξιμάδια στο στόμιο εκκένωσης του κοπτικού.

### Αφαίρεση ασφάλειας μεταφοράς στο στόμιο εξόδου

(Συσκευές πλευρικής εκκένωσης - ανάλογα με το μοντέλο)

Εικόνα 4b

- Αφαιρέστε τα κλειδιά ανάφλεξης (ανάλογα με το μοντέλο) που είναι στερεωμένα με ένα κολάρο καλωδίων στο στήριγμα του στομίου εκκένωσης του κοπτικού.
- Αφαιρέστε το έλασμα ασφαλείας ή το κολάρο καλωδίων (ανάλογα με την έκδοση). Το στόμιο εξόδου κλείνει αυτόματα.

### Συναρμολόγηση τροχών κοπτικού

(ανάλογα με το μοντέλο και την έκδοση)

Εικόνα 4c

- Στερεώστε τους τροχούς κοπτικού με τις υπάρχουσες βίδες και τα παξιμάδια.



### Υπόδειξη

Ο αριθμός και το σχήμα των τροχών κοπτικού μπορεί να ποικίλλει.

Ανατρέξτε στην ενότητα «Ρύθμιση των τροχών κοπτικού» για περισσότερες υποδείξεις σχετικά με τη ρύθμιση των τροχών κοπτικού.

### Μετατροπή κοπτικού 92 cm με πλευρική εκκένωση για εκκένωση με στόμιο εξόδου (προαιρετικά)

Εικόνα 25

Το δάπεδο 92 cm έχει σχεδιαστεί ως στάνταρ δάπεδο για σάπια φύλλα και έχει ένα πτερύγιο ασφάλισης στο άνοιγμα εξαγωγής του κοπτικού αντί για το στόμιο εξόδου.

Μετατροπή για πλευρική εκτόξευση:

1. Αφαιρέστε την πεταλούδα.
2. Πατήστε παρατεταμένα τη θηλειά ασφαλείας στα αριστερά.
3. Ανασηκώστε το πτερύγιο ασφάλισης.

4. Κρεμάστε το στόμιο εξόδου με το συρμάτινο κλιπ στον ιμάντα συγκράτησης του κοπτικού.
5. Πιέστε το στόμιο εξόδου με το άνοιγμα πάνω από το κοχλιωτό μπουλόνι.
6. Χαμηλώστε το πτερύγιο ασφάλισης.
7. Στερεώστε το στόμιο εξόδου στο κοπτικό με την πεταλούδα.

Μετατροπή για κάλυψη εδάφους:

- Αφαιρέστε το στόμιο εξόδου με αντίστροφη σειρά και στερεώστε το με την πεταλούδα στο κοπτικό.

## Αφαίρεση πώματος επικάλυψης/σφήνας για σάπια φύλλα στο κοπτικό

(Συσκευές πλευρικής εκκένωσης - ανάλογα με το μοντέλο)

Ανάλογα με το μοντέλο και την έκδοση, μπορεί να υπάρχει προαιρετικό πώμα επικάλυψης/σφήνα στο στόμιο εξόδου του κοπτικού για λόγους μεταφοράς. Αυτό πρέπει να αφαιρεθεί από τον σωλήνα εκτίναξης πριν από τη θέση σε λειτουργία του κοπτικού, για συμβατικό κούρεμα (πλευρική εξώθηση του υλικού κοπής) ή κατά τη λειτουργία της συσκευής με μια προαιρετική συσκευή συλλογής χόρτου.

## Συναρμολόγηση διάταξης συλλογής χλόης (ανάλογα με το μοντέλο)

- Βλ. χωριστές οδηγίες χρήσης «Διάταξη συλλογής χλόης».

## Θέση σε λειτουργία της μπαταρίας

Εικόνα 5



### Κίνδυνος

#### Κίνδυνος δηλητηρίασης και τραυματισμού από το οξύ της μπαταρίας

Φοράτε προστατευτικά γυαλιά και γάντια. Αποφεύγετε επαφή του δέρματος με το οξύ της μπαταρίας. Σε περίπτωση εκτόξευσης οξέος μπαταρίας στο πρόσωπο ή στα μάτια, ξεπλύνετε άμεσα με κρύο νερό και ζητήστε ιατρική βοήθεια.

Εάν κατά λάθος καταπιείτε οξύ μπαταρίας, πιείτε άφθονο νερό και συμβουλευτείτε αμέσως έναν γιατρό. Αποθηκεύετε τις μπαταρίες σε σημεία μη προσβάσιμα για τα παιδιά.

Μη γέρνετε ποτέ τη μπαταρία, διότι μπορεί να τρέξει οξύ.



### Προσοχή

#### Κίνδυνος πυρκαγιάς, έκρηξη και διάβρωση από το οξύ της μπαταρίας και τα αέρια του οξέος της μπαταρίας

Καθαρίζετε άμεσα τα τμήματα της συσκευής, στα οποία ψεκάζετε οξύ μπαταρίας. Το οξύ της μπαταρίας είναι διαβρωτικό. Μην καπνίζετε, κρατάτε μακριά εύφλεκτα και καυτά αντικείμενα. Φορτίζετε τις μπαταρίες μόνο σε καλά αεριζόμενους και στεγνούς χώρους. Πιθανό βραχυκύκλωμα κατά τις εργασίες στην μπαταρία. Μην τοποθετείτε εργαλεία ή μεταλλικά αντικείμενα επάνω στην μπαταρία.



### Προσοχή

Κατά τη σύνδεση και αποσύνδεση της μπαταρίας, προσέχετε τη σειρά συναρμολόγησης. Θέτετε σε λειτουργία τη μπαταρία μόνο με εγκατεστημένο το κάλυμμα πολικότητας (ανάλογα με την έκδοση ως κάλυμμα στον θετικό πόλο ή ως πλήρες προστατευτικό κάλυμμα της μπαταρίας).

Τοποθέτηση:

- Συνδέστε πρώτα το κόκκινο καλώδιο (+/θετικός πόλος) και μετά το μαύρο καλώδιο (-/αρνητικός πόλος).
- Τοποθετήστε το κάλυμμα πολικότητας.

Απεγκατάσταση:

- Αφαιρέστε το κάλυμμα πολικότητας.
- Αποσυνδέστε πρώτα το μαύρο καλώδιο (-/αρνητικός πόλος) και μετά το κόκκινο καλώδιο (+/θετικός πόλος).



### Υπόδειξη

Η μπαταρία βρίσκεται κάτω από το κάθισμα του οδηγού.

Η μπαταρία γεμίζει με οξύ μπαταρίας και σφραγίζεται στο εργοστάσιο. Ακόμη όμως και μία μπαταρία «που δε χρειάζεται συντήρηση», απαιτεί κάποιου είδους συντήρηση, ώστε να διασφαλίζεται συγκεκριμένη διάρκεια ζωής.

- Κρατάτε την μπαταρία καθαρή.
- Αποφεύγετε να γέρνετε τη μπαταρία. Ακόμη και από μία «σφραγισμένη» μπαταρία εκρέει ηλεκτρολύτης, όταν αυτή βρεθεί σε κεκλιμένη θέση.
- Ακριβώς πριν από την πρώτη θέση σε λειτουργία, φορτίστε τη μπαταρία με φορτιστή 12 Volt.
  - Μπαταρία μολύβδου οξέος: Μέγιστο ρεύμα φόρτισης 4 αμπέρ για 1-2 ώρες
  - Μπαταρία AGM: Μέγιστο ρεύμα φόρτισης 1,1 αμπέρ για 12 - 14 ώρες.
- Μετά τη φόρτιση, τραβήξτε πρώτα το βύσμα του φορτιστή και, στη συνέχεια, αποσυνδέστε την μπαταρία (δείτε επίσης τις οδηγίες χρήσης του φορτιστή).



### Υπόδειξη

Τηρείτε τις υποδείξεις στις οδηγίες χρήσης του φορτιστή.

## Στοιχεία χειρισμού και ενδείξεων





### Προσοχή

#### Ζημιές στο μηχανήμα

Εδώ περιγράφονται προκαταρκτικά οι λειτουργίες των στοιχείων χειρισμού και ενδείξεων. Μην εκτελέσετε ακόμα καμία λειτουργία!

## Μίζα (ανάλογα με το μοντέλο)

Εικόνα 6a

Εκκίνηση: Γυρίστε το κλειδί προς τα δεξιά , μέχρι να ανάψει ο κινητήρας, κατόπιν αφήστε το ελεύθερο. Το κλειδί βρίσκεται στη θέση .

Σταμάτημα: Γυρίστε το κλειδί προς τα αριστερά στη θέση .



**Υπόδειξη**

Εάν η μίζα έχει μια θέση φωτισμού , η λυχνία ανάβει όταν η μίζα επιστρέψει σε αυτή τη θέση μετά την εκκίνηση του κινητήρα.

**Μίζα με λειτουργία OCR (ανάλογα με το μοντέλο)**

Εικόνα 6b

Αυτή η μίζα είναι εφοδιασμένη με μια λειτουργία OCR (= κούρεμα ελεγχόμενο από τον χρήστη με την όπισθεν).

Εκκίνηση: Γυρίστε το κλειδί προς τα δεξιά , μέχρι να ανάψει ο κινητήρας, κατόπιν αφήστε το ελεύθερο. Το κλειδί βρίσκεται στη θέση  F (κανονική θέση) και επιτρέπει το κούρεμα με φορά προς τα εμπρός.

Θέση OCR: Γυρίστε το κλειδί προς τα αριστερά από την κανονική θέση στη θέση κουρέματος με την όπισθεν  και πιέστε τον διακόπτη (1). Η ενδεικτική λυχνία (2) ανάβει και δείχνει στον χρήστη ότι το μηχάνημα επιτρέπει τώρα κούρεμα με την όπισθεν και με φορά προς τα εμπρός.

Σταμάτημα: Γυρίστε το κλειδί προς τα αριστερά στη θέση .

**Υπόδειξη**

Χρησιμοποιείτε τη λειτουργία OCR μόνο εάν είναι απολύτως απαραίτητο, διαφορετικά εργαστείτε στην κανονική θέση. Η λειτουργία OCR απενεργοποιείται αυτόματα, μόλις το κλειδί γυρίσει στην κανονική θέση ή απενεργοποιηθεί ο κινητήρας (θέση διακοπής ή απενεργοποίηση του κινητήρα από το σύστημα φραγής ασφαλείας).

**Τσοκ (ανάλογα με την έκδοση)**

Εικόνα 7

Για την εκκίνηση με κρύο κινητήρα, τραβήξτε το τσοκ (Εικ. 7a) ή φέρτε τον μοχλό γκαζιού στη θέση  (Εικ. 7b).

**Μοχλός γκαζιού**

Εικόνα 8

Ρυθμίστε τον αριθμό στροφών του κινητήρα χωρίς διαβαθμίσεις.

Γρήγορος αριθμός στροφών κινητήρα = 

Αργός αριθμός στροφών κινητήρα = 

**Πεντάλ συμπλέκτη/πεντάλ φρένου (μόνο μοντέλα με σύστημα μετάδοσης κίνησης Transmatic και Autodrive)**

Εικόνα 9

**Ζεύξη** = Πατήστε το πεντάλ κατά το ήμισυ

**Πέδηση** = Πατήστε τέρμα το πεντάλ

**Υπόδειξη**

Χρησιμοποιείται επίσης για την ενεργοποίηση/απενεργοποίηση του χειρόφρενου.

**Πεντάλ φρένου**

Εικόνα 9

**Πέδηση** = Πατήστε το πεντάλ

**Υπόδειξη**

Χρησιμοποιείται επίσης για την ενεργοποίηση/απενεργοποίηση του χειρόφρενου.

**Μοχλός κατεύθυνσης οδήγησης (μόνο μοντέλα με σύστημα μετάδοσης κίνησης Transmatic και Autodrive)**

Εικόνα 10

Οι ρυθμίσεις επιτρέπεται να γίνονται μόνο σε ακινητοποιημένο τρακτέρ.

Για τον σκοπό αυτό, πατήστε τέρμα το πεντάλ ζεύξης/φρένου και κρατήστε το πατημένο

**Κατεύθυνση προς τα εμπρός** = Μοχλός στο «F/» 

**Ρελαντί** = Μοχλός στο «N»

**Κατεύθυνση προς τα πίσω (όπισθεν)** = Μοχλός στο «R/» 

Η συσκευή πρέπει να ακινητοποιείται πριν από κάθε αλλαγή φοράς οδήγησης.

**Μοχλός ρύθμισης ύψους κοπής**

Εικόνα 11

**Μέγιστο ύψος κοπής** - μηχανισμός κοπής επάνω = Μοχλός στο «5 (H)».

**Ελάχιστο ύψος κοπής** - μηχανισμός κοπής κάτω = Μοχλός στο «1 (L)».

**Μοχλός ΡΤΟ**

Εικόνα 12

Με τον μοχλό ΡΤΟ, ο μηχανισμός κοπής τίθεται σε λειτουργία και εκτός λειτουργίας μηχανικά.

**Θέση του μηχανισμού κοπής εκτός λειτουργίας 0** /  = Τραβήξτε τον μοχλό προς τα πίσω, μέχρι το τέρμα.

**Ενεργοποίηση μηχανισμού κοπής 1** / 

= Πιέστε τον μοχλό αργά προς τα εμπρός, μέχρι το τέρμα.

**Χειρόφρενο για συσκευές με υδροστατικό σύστημα μετάδοσης κίνησης/σύστημα μετάδοσης κίνησης Automatic και Autodrive**

Εικόνα 13

**Ενεργοποίηση χειρόφρενου:** Πατήστε τέρμα το πεντάλ πέδησης/πεντάλ φρένου συμπλέκτη και φέρτε τον μοχλό στη θέση «».

**Απεμπλοκή του χειρόφρενου:** Πατήστε τέρμα το πεντάλ πέδησης/πεντάλ φρένου συμπλέκτη και φέρτε τον μοχλό στη θέση «».

## Μοχλός για βαθμίδες ταχύτητας/χειρόφρενο για συσκευές με σύστημα μετάδοσης κίνησης Transmatic

Εικόνα 14

**Χαμηλή ταχύτητα** = Μοχλός στο «1».

**Υψηλή ταχύτητα** = Μοχλός στο «6» ή «7» (προαιρετικά).

**Αύξηση ταχύτητας** = Ρύθμιση των βαθμίδων οδήγησης χωρίς πάτημα του πεντάλ συμπλέκτη/φρένου.

**Μείωση ταχύτητας** = Αλλαγή των βαθμίδων οδήγησης με πάτημα του πεντάλ συμπλέκτη/φρένου (πάτημα κατά το ήμισυ).

**Ενεργοποίηση χειρόφρενου:** Πατήστε το πεντάλ συμπλέκτη/φρένου μέχρι τέρμα, φέρτε τον μοχλό για τη βαθμίδα ταχύτητας στο (P).

**Απεμπλοκή του χειρόφρενου:** Πατήστε το πεντάλ συμπλέκτη/φρένου μέχρι τέρμα, φέρτε τον μοχλό σε μια βαθμίδα ταχύτητας.

## Μοχλός κίνησης για συσκευές με υδροστατικό σύστημα μετάδοσης κίνησης (ανάλογα με το μοντέλο)

Εικόνα 15

Ρυθμίστε την ταχύτητα αβαθμίδωτα και αλλάξτε την κατεύθυνση πορείας με τον μοχλό κίνησης:

**Οδήγηση προς τα εμπρός:** Ταχεία οδήγηση προς τα εμπρός = Μοχλός στο «F/ ».

Μέγιστη ταχύτητα κοπής = Μοχλός στο «  ».

**Σταμάτημα:** Για να σταματήσετε και για την αλλαγή κατεύθυνσης = Μοχλός στο «N».

**Οδήγηση με την όπισθεν:** Οδήγηση με την όπισθεν = Μοχλός στο «R/ ».

### Υπόδειξη

- Όσο περισσότερο πιέζεται ο μοχλός προς την κατεύθυνση «R» ή «F», τόσο πιο γρήγορα κινείται η συσκευή.
- Αφού πατήσετε και αφήσετε το πεντάλ φρένου, ο μοχλός κίνησης κινείται προς τη θέση «N» και έτσι μειώνει την ταχύτητα εκκίνησης.

## Πεντάλ γκαζιού για συσκευές με υδροστατικό σύστημα μετάδοσης κίνησης (ανάλογα με το μοντέλο)/σύστημα μετάδοσης κίνησης Automatic

Εικόνα 16

Ρυθμίστε την ταχύτητα αβαθμίδωτα και αλλάξτε την κατεύθυνση πορείας με τον μοχλό κίνησης:

**Κατεύθυνση προς τα εμπρός** = Πατήστε το πεντάλ οδήγησης προς τα εμπρός (στην κατεύθυνση οδήγησης ) , όσο περισσότερο προς τα εμπρός, τόσο γρηγορότερα.

**Σταμάτημα** (για την ακινητοποίηση και σε περίπτωση αλλαγής κατεύθυνσης) = Ελευθέρωση του πεντάλ οδήγησης (θέση N).

**Κατεύθυνση προς τα πίσω** Πατήστε το πεντάλ οδήγησης προς τα πίσω (αντίθετα από την κατεύθυνση οδήγησης ) , όσο περισσότερο προς τα πίσω, τόσο γρηγορότερα.





### Υπόδειξη

Με ενεργοποιημένο το φρένο στάθμευσης, δεν μπορεί να πατηθεί το πεντάλ γκαζιού.

## Πεντάλ γκαζιού για συσκευές με σύστημα μετάδοσης κίνησης Autodrive (ανάλογα με το μοντέλο)

Εικόνα 17

Ρυθμίστε την ταχύτητα αβαθμίδωτα με το πεντάλ γκαζιού:

- Ρυθμίστε τον μοχλό κατεύθυνσης πορείας στο F = εμπρός/  ή R = πίσω/ .
- Πατήστε το πεντάλ γκαζιού προς τα εμπρός, όσο περισσότερο προς τα εμπρός, τόσο γρηγορότερα.



### Υπόδειξη

Για να σταματήσετε, αφήστε το πεντάλ γκαζιού (θέση N) και πατήστε το πεντάλ φρένου συμπλέκτη.

## Απασφάλιση κιβωτίου σε μηχανήματα με σύστημα μετάδοσης κίνησης Automatic

Εικόνα 18a

Ο μοχλός βρίσκεται στην αριστερή πλευρά του μηχανήματος, μεταξύ του σκαλοπατιού και του πίσω τροχού.

**Για την ώθηση του μηχανήματος με σβηστό τον κινητήρα:**

- Πιέστε τον μοχλό προς τα μέσα, στη συνέχεια τραβήξτε προς τα έξω και περιστρέψτε προς τα πίσω. Ο μοχλός είναι κλειδωμένος μπροστά από το στήριγμα.

**Για την οδήγηση:**

- Ωθήστε τον μοχλό προς τα αριστερά και πιέστε τον μέσα.

## Απασφάλιση κιβωτίου σε μηχανήματα με υδροστατικό σύστημα μετάδοσης κίνησης

### Συσκευές με μοχλό κίνησης

Εικόνα 18b

Ο μοχλός βρίσκεται στο πίσω τοίχωμα της συσκευής.

**Για την ώθηση του μηχανήματος με σβηστό τον κινητήρα:**

- Τραβήξτε τον μοχλό προς τα έξω και πιέστε τον προς τα δεξιά.

**Για την οδήγηση:**

- Ωθήστε τον μοχλό προς τα αριστερά και πιέστε τον μέσα.

## Συσκευές με πεντάλ γκαζιού

Εικόνα 18c

Ο μοχλός βρίσκεται στην αριστερή πλευρά του μηχανήματος, μεταξύ του σκαλοπατιού και του πίσω τροχού.

**Για την ώθηση του μηχανήματος με σβηστό τον κινητήρα:**

- Τραβήξτε τον μοχλό προς τα έξω και πιέστε τον προς τα δεξιά.

**Για την οδήγηση:**

- Ωθήστε τον μοχλό προς τα αριστερά και πιέστε τον μέσα.

## Συνδυαστική ένδειξη (ανάλογα με το μοντέλο)

Εικόνα 19

Ανάλογα με το μοντέλο, η συνδυαστική ένδειξη μπορεί να αποτελείται από τα εξής στοιχεία:

**Πίεση λαδιού (1):**

Εάν η ενδεικτική λυχνία ανάβει όταν ο κινητήρας λειτουργεί, σβήστε αμέσως τον κινητήρα και ελέγξτε τη στάθμη λαδιού.

Απευθυνθείτε, ενδεχομένως, σε συνεργείο.

**Συμπλέκτης (2):**

Η ενδεικτική λυχνία ανάβει εάν το πεντάλ του συμπλέκτη/φρένου δεν είναι πατημένο ή το χειρόφρενο δεν είναι ενεργοποιημένο κατά την εκκίνηση του κινητήρα.

**Μηχανισμός κοπής (3):**

Η ενδεικτική λυχνία ανάβει εάν το κοπτικό δεν σβήσει κατά την εκκίνηση του κινητήρα.

**Ένδειξη φόρτισης μπαταρίας (4):**

Εάν η ενδεικτική λυχνία ανάβει όταν ο κινητήρας λειτουργεί, η μπαταρία δεν φορτίζεται επαρκώς.

Απευθυνθείτε, ενδεχομένως, σε συνεργείο.

**Μετρητής ωρών λειτουργίας (5):**

Εμφανίζει τις ώρες εργασίας όταν η ανάφλεξη είναι ανοιχτή.

**Αμπερόμετρο (6):**

Δείχνει το ρεύμα φόρτισης από τον εναλλάκτη στην μπαταρία.

Αργός αριθμός στροφών κινητήρα = Δείκτης στο κέντρο

Γρήγορος αριθμός στροφών κινητήρα = Δείκτης δεξιά (+)



### Προαιρετικές λειτουργίες:

- Κατά την ενεργοποίηση της ανάφλεξης, προβάλλεται για λίγο η τάση μπαταρίας και στη συνέχεια αλλάζει στην ένδειξη των ωρών λειτουργίας. Οι ώρες λειτουργίας μετριοούνται πάντα, εκτός και εάν το κλειδί της μίζας βρίσκεται στη θέση «Διακοπή» ή έχει αφαιρεθεί.
- Ανά 50 ώρες λειτουργίας (ανάλογα με το μοντέλο) εμφανίζεται στην οθόνη μία ένδειξη αλλαγής λαδιού «CHG/OIL» για το χρονικό διάστημα 5 λεπτών. Αυτό το μήνυμα εμφανίζεται τις επόμενες 2 ώρες λειτουργίας. Για διαστήματα αλλαγής λαδιού, ανατρέξτε στο εγχειρίδιο κινητήρα.

## Κάθισμα με μοχλό ρύθμισης (ανάλογα με το μοντέλο)



Εικόνα 20

Τραβήξτε τον μοχλό και ρυθμίστε το κάθισμα.

## Φως (ανάλογα με το μοντέλο)

Εικόνα 22

**Ενεργοποίηση προβολέων** = Διακόπτης στο «ON».

Ορισμένα μοντέλα δεν διαθέτουν διακόπτη φώτων. Οι προβολείς ανάβουν όσο ο κινητήρας είναι σε λειτουργία ή το κλειδί της μίζας βρίσκεται στη θέση  (ανάλογα με το μοντέλο) ή είναι εκτός της θέσης STOP/ .



### Υπόδειξη

Οι προβολείς ενδέχεται επίσης να τρεμποπάζουν για λίγο όταν το τρακτέρ είναι απενεργοποιημένο.

## Χειρισμός

Τηρείτε, επίσης, τις υποδείξεις στο εγχειρίδιο κινητήρα!



### Κίνδυνος

#### Κίνδυνος τραυματισμού

*Πρόσωπα, ειδικά παιδιά και ζώα, δεν επιτρέπεται να βρίσκονται ποτέ κοντά στο μηχάνημα κατά το κούρεμα. Μπορεί να τραυματιστείτε από εκτοξευόμενες πέτρες ή κάτι παρόμοιο. Τα παιδιά δεν πρέπει ποτέ να χειρίζονται τη συσκευή.*

*Να είστε ιδιαίτερα προσεκτικοί κατά το κούρεμα με την όπισθεν (μηχάνημα με διακόπτη OCR).*

*Δεν επιτρέπεται να υπάρχουν άτομα στον χώρο εργασίας της συσκευής.*

*Μην αδειάζετε ποτέ τη διάταξη συλλογής χλόης, ενόσω ο μηχανισμός κοπής βρίσκεται σε λειτουργία.*

*Κατά το άδειασμα της διάταξης συλλογής χλόης μπορεί να τραυματιστείτε εσείς ή άλλοι από το εκτινασόμενο κομμένο υλικό.*

*Να είστε ιδιαίτερα προσεκτικοί κατά το άνοιγμα και το κλείσιμο της διάταξης συλλογής χόρτου – υπάρχει κίνδυνος σύνθλιψης.*

*Κατά το κούρεμα σε απότομα πρανή, το μηχάνημα μπορεί να ανατραπεί κι εσείς να τραυματιστείτε.*

*Μην οδηγείτε ποτέ το μηχάνημα εγκάρσια στο πρανή, αλλά μόνο με κατεύθυνση προς τα πάνω και προς τα κάτω. Οδηγείτε μόνο σε πλαγιές με κλίση όχι μεγαλύτερη από 20%. Μη γυρίζετε προς την πλαγιά. Κατά το κούρεμα βρεγμένης χλόης, το μηχάνημα ενδέχεται, λόγω μειωμένης πρόσφυσης στο έδαφος, να γλιστρήσει κι εσείς να πέσετε. Κουρευείτε τη χλόη μόνο όταν είναι στεγνή.*

*Η υπερβολική ταχύτητα μπορεί να αυξήσει τον κίνδυνο ατυχήματος.*

*Κατά την κοπή/το κούρεμα σε οριακές περιοχές, όπως π.χ. κοντά σε απόκρημνες πλαγιές ή κάτω από δένδρα, σε θάμνους και φράχτες, κρατάτε επαρκή απόσταση.*



Να είστε ιδιαίτερα προσεκτικοί όταν οδηγείτε προς τα πίσω.

Εξετάστε την περιοχή, στην οποία πρόκειται να χρησιμοποιήσετε το μηχάνημα, και απομακρύνετε όλα τα αντικείμενα, τα οποία μπορεί να πιαστούν σ' αυτό και να εκτιναχτούν προς κάθε κατεύθυνση.

Σε περίπτωση που κάποιο ξένο σώμα (π.χ. πέτρα) χτυπήσει στον μηχανισμό κοπής ή αν το μηχάνημα αρχίσει να κραδάζεται ασυνήθιστα: Σβήστε αμέσως τον κινητήρα. Πριν την περαιτέρω λειτουργία, απευθυνθείτε σε εξειδικευμένο συνεργείο για τον έλεγχο του μηχανήματος.

Ποτέ μην στέκεστε μπροστά από τα ανοίγματα εκκένωσης χόρτου στα περιστροφικά χλοοκοπτικά. Μη βάζετε ποτέ τα χέρια ή τα πόδια σας μέσα ή κάτω από τα περιστρεφόμενα μέρη.

Σβήστε τον κινητήρα και τραβήξτε το κλειδί της μίζας και το μπουζοκαλώδιο, πριν χαλαρώσετε ασφαλείες ή απομακρύνετε εμφράξεις από το κανάλι εξόδου.

Μη χρησιμοποιείτε το μηχάνημα σε άσχημες καιρικές συνθήκες, όπως π.χ. με κίνδυνο βροχής ή καταιγίδας.

**Κίνδυνος ασφυξίας από μονοξείδιο του άνθρακα**  
Αφήνετε τον κινητήρα εσωτερικής καύσης αναμμένο μόνο στο ύπαιθρο.

**Κίνδυνος έκρηξης και πυρκαγιάς**

Οι ατμοί των καυσίμων/της βενζίνης είναι εκρηκτικοί και τα καύσιμα είναι εξαιρετικά αναφλέξιμα.

Γεμίζετε το ρεζερβουάρ με καύσιμα, προτού θέσετε τον κινητήρα σε λειτουργία.

Κρατάτε το ρεζερβουάρ κλειστό, ενόσω ο κινητήρας είναι αναμμένος ή ακόμα ζεστός.

Συμπληρώνετε καύσιμα μόνο όταν ο κινητήρας είναι σβηστός και κρύος. Αποφεύγετε τις ακάλυπτες εστίες φωτιάς, τον σχηματισμό σπινθηρών και μην καπνίζετε. Γεμίζετε με καύσιμο τη συσκευή μόνο στο ύπαιθρο.

Μην εκκινείτε τον κινητήρα, σε περίπτωση που έχει υπερχειλίσει καύσιμο. Σπρώξτε τη συσκευή μακριά από την επιφάνεια που έχει μολυνθεί με καύσιμο και περιμένετε, έως ότου οι ατμοί καυσίμου εξατμιστούν. Για να αποφύγετε τον κίνδυνο πυρκαγιάς, προσέχετε τα ακόλουθα μέρη του μηχανήματος να μην έρχονται σε επαφή με χλόη ή λάδι που εκρέει: Κινητήρας, Εξάτμιση, Μπαταρία, Ρεζερβουάρ.



### Κίνδυνος

### Κίνδυνος τραυματισμού από χαλασμένο μηχάνημα

Χρησιμοποιείτε το μηχάνημα μόνο όταν αυτό βρίσκεται σε άριστη κατάσταση.

Πριν από κάθε λειτουργία, διενεργείτε οπτικό έλεγχο.

Ελέγχετε ιδιαίτερα τα συστήματα ασφαλείας, τα κοπτικά με στήριγμα, τα στοιχεία χειρισμού και τις κοχλιοσυνδέσεις για ζημιές και ως προς τη σταθερότητά τους.

Αντικαθιστάτε τα ελαττωματικά μέρη πριν τη θέση του μηχανήματος σε λειτουργία.



### Κίνδυνος

### Κίνδυνος τραυματισμού

Μην πραγματοποιείτε εργασίες δοκιμών, ελέγχου και συντήρησης/ρύθμισης όταν ο κινητήρας λειτουργεί ή είναι ζεστός.



### Ώρες λειτουργίας

Τηρείτε τις εθνικές/τοπικές προδιαγραφές ως προς τις ώρες χρήσης (ρωτήστε, εάν χρειάζεται, τις αρμόδιες τοπικές αρχές).

## Ανεφοδιασμός καυσίμου και έλεγχος στάθμης λαδιού



### Υπόδειξη

Ο κινητήρας είναι ήδη γεμάτος με λάδι από το εργοστάσιο – ελέγξτε ή συμπληρώστε.

- Γεμίζετε το ρεζερβουάρ με αμόλυβδη βενζίνη (Εικόνα 21).
- Γεμίστε το ρεζερβουάρ με καύσιμα το πολύ μέχρι 2 εκ. κάτω από την κάτω άκρη του στομίου πλήρωσης.
- Ασφαλίστε το ρεζερβουάρ.
- Ελέγξτε τη στάθμη λαδιού (Εικόνα 21). Η στάθμη λαδιού πρέπει να βρίσκεται μεταξύ της σήμανσης «Full/Max» και «Add/Min» (βλ. επίσης Εγχειρίδιο κινητήρα).

## Έλεγχος πίεσης ελαστικών



### Υπόδειξη

Για λόγους παραγωγής, η πίεση ελαστικών μπορεί να είναι υψηλότερη από το απαιτούμενο.

- Ελέγξτε την πίεση των ελαστικών. Αν χρειάζεται, διορθώστε τη (βλ. Κεφάλαιο «Συντήρηση»):
  - εμπρός: 0,8 bar
  - πίσω: 0,7 bar

## Ρύθμιση του καθίσματος του οδηγού

- Φέρτε το κάθισμα στην επιθυμητή θέση.

Ανάλογα με την έκδοση:

- Χαλαρώστε τις βίδες, ρυθμίστε το κάθισμα και σφίξτε ξανά τις βίδες (Εικόνα 1)

ή

- Τραβήξτε τον μοχλό ρύθμισης καθίσματος, ρυθμίστε το κάθισμα και αφήστε ξανά ελεύθερο τον μοχλό ρύθμισης καθίσματος (Εικόνα 20).

## Ρύθμιση των τροχών κοπτικού (ανάλογα με το μοντέλο και την έκδοση)

Εικόνα 4c

Οι τροχοί του κοπτικού θα πρέπει να βρίσκονται πάντα στη χαμηλότερη θέση, τουλάχιστον 6-12 χιλ. επάνω από το έδαφος. Οι τροχοί του κοπτικού δεν είναι σχεδιασμένοι για να αντέχουν το φορτίο του κοπτικού. Χρησιμοποιούν απλά στην εξισορρόπηση των ανωμαλιών του εδάφους. Μετατοπίζετε πάντα τους τροχούς του κοπτικού ομοιόμορφα.



### Υπόδειξη

Ο αριθμός των τροχών κοπτικού ποικίλλει ανάλογα με το μοντέλο.



## Εκκίνηση κινητήρα

- Καθίστε στο κάθισμα του οδηγού.
- Απενεργοποίηση κοπτικού: Απενεργοποιήστε το ΡΤΟ (Εικόνα 12) και φέρτε τον μηχανισμό κοπής προς τα πάνω.
- Πατήστε τέρμα το πεντάλ φρένου ή αντίστοιχα το πεντάλ συμπλέκτη/φρένου (Εικόνα 9) και κρατήστε το πατημένο ή ασφαλίστε το χειρόφρενο (Εικόνα 13/14).
- Φέρτε τον μοχλό κατεύθυνσης οδήγησης/μοχλό οδήγησης (Εικόνα 10/15) στη θέση «N».



### Υπόδειξη

Τα μηχανήματα με πεντάλ γκαζιού (μηχανήματα με υδροστατικό σύστημα μετάδοσης κίνησης) είναι στη θέση «N», όταν δεν πατηθεί το πεντάλ γκαζιού (Εικόνα 16).

- Ρυθμίστε τον μοχλό γκαζιού στη θέση .
- Όταν ο κινητήρας είναι κρύος, τραβήξτε το τσοκ ή αντίστοιχα ρυθμίστε τον μοχλό γκαζιού στη θέση (Εικόνα 7).
- Γυρίστε το κλειδί (Εικόνα 6) στη θέση έως ότου πάρει μπρος ο κινητήρας (διάρκεια δοκιμής θέσης σε λειτουργία το πολύ 5 δευτερόλεπτα, πριν από την επόμενη δοκιμή περιμένετε 10 δευτερόλεπτα). Μόλις πάρει μπρος ο κινητήρας, γυρίστε το κλειδί στη θέση / F.
- Σπρώξτε το τσοκ αργά προς τα πίσω (Εικόνα 7).
- Ρυθμίστε τον μοχλό γκαζιού (Εικόνα 8) αργά προς τα πίσω, μέχρι ν' αρχίσει να δουλεύει ομαλά ο κινητήρας.

## Σταμάτημα του κινητήρα

- Ρυθμίστε τον μοχλό γκαζιού (Εικόνα 8) στη μέση θέση.
- Αφήστε τον κινητήρα να δουλέψει για περ. 20 δευτερόλεπτα.
- Ρυθμίστε το κλειδί της μίζας (Εικόνα 6) στη θέση .
- Τραβήξτε το κλειδί της μίζας.
- Προτού εγκαταλείψετε το μηχάνημα, σηκώστε το χειρόφρενο.

## Οδήγηση



### Κίνδυνος

Η απότομη εκκίνηση, το ξαφνικό σταμάτημα και η οδήγηση με πολύ μεγάλη ταχύτητα αυξάνουν τον κίνδυνο ατυχήματος και μπορεί να προκαλέσουν ζημιές στο μηχάνημα. Προσέχετε ιδιαίτερα κατά την οδήγηση με την όπισθεν. Ποτέ μην ρυθμίζετε/μετακινείτε το κάθισμα του οδηγού κατά την οδήγηση.



### Προσοχή

#### Ζημιές στο μηχάνημα

Μην αλλάζετε ποτέ τη φορά οδήγησης, χωρίς προηγουμένως να ακινητοποιήσετε τη συσκευή.

## Οδήγηση με υδροστατικό σύστημα μετάδοσης κίνησης

- Εκκινήστε τον κινητήρα, όπως ήδη αναφέρθηκε.
- Λύστε το χειρόφρενο.
- Ωθήστε τον μοχλό οδήγησης ή αντίστοιχα πατήστε το πεντάλ οδήγησης (ανάλογα με το μοντέλο) αργά, μέχρι να επιτευχθεί η επιθυμητή ταχύτητα.

## Οδήγηση με σύστημα μετάδοσης κίνησης Transmatic

- Εκκινήστε τον κινητήρα, όπως ήδη αναφέρθηκε.
- Απεμπλοκή του χειρόφρενου: Πατήστε τέρμα και κρατήστε πατημένο το πεντάλ συμπλέκτη/φρένου.
- Φέρτε τον μοχλό κατεύθυνσης οδήγησης στην αντίστοιχη θέση.
- Ρυθμίστε τη βαθμίδα ταχύτητας με τον μοχλό.
- Αφήστε το πεντάλ συμπλέκτη/φρένου αργά ελεύθερο. Το μηχάνημα κινείται.

## Οδήγηση με σύστημα μετάδοσης κίνησης Automatic

- Εκκινήστε τον κινητήρα, όπως ήδη αναφέρθηκε.
- Λύστε το χειρόφρενο.
- Ενεργοποιήστε αργά το πεντάλ γκαζιού μέχρι να επιτευχθεί η επιθυμητή ταχύτητα.

## Οδήγηση με σύστημα μετάδοσης κίνησης Autodrive

- Εκκινήστε τον κινητήρα, όπως ήδη αναφέρθηκε.
- Φέρτε τον μοχλό κατεύθυνσης οδήγησης στην αντίστοιχη θέση.
- Λύστε το χειρόφρενο.
- Ενεργοποιήστε αργά το πεντάλ γκαζιού μέχρι να επιτευχθεί η επιθυμητή ταχύτητα.

## Σταμάτημα του μηχανήματος

- Φέρτε τον μοχλό οδήγησης στη θέση «N» ή αντίστοιχα αφήστε ελεύθερο το πεντάλ γκαζιού (μηχανήματα με υδροστατικό σύστημα μετάδοσης κίνησης/σύστημα μετάδοσης κίνησης Automatic και Autodrive).
- Πατήστε το πεντάλ φρένου ή το πεντάλ συμπλέκτη/φρένου, μέχρι να ακινητοποιηθεί το μηχάνημα.

## Κοπή/κούρεμα

- Στην κανονική λειτουργία / F (βλ. Χειρισμός μίζας): Απενεργοποιήστε τον μηχανισμό κοπής πριν την οδήγηση με την όπισθεν και ρυθμίστε τον προς τα πάνω.
- Στη λειτουργία με την όπισθεν F (βλ. Χειρισμός μίζας): Προσέχετε ιδιαίτερα κατά το κούρεμα με την όπισθεν, ενεργοποιώντας το μόνο όταν είναι απολύτως απαραίτητο.
- Μην αλλάζετε την κατεύθυνση οδήγησης, όταν το μηχάνημα κυλάει ή κινείται.

## Συσκευές με υδροστατικό σύστημα μετάδοσης κίνησης

- Εκκινήστε τον κινητήρα, όπως ήδη αναφέρθηκε.
- Φέρτε τον μοχλό γκαζιού στη θέση , για να διασφαλίσετε επαρκή απόδοση.
- Λύστε το χειρόφρενο.
- Ενεργοποιήστε το κοπτικό.
- Αφήστε τον μηχανισμό κοπής.
- Χρησιμοποιήστε τον μοχλό κίνησης ή το πεντάλ γκαζιού (ανάλογα με το μοντέλο) για να επιλέξετε την κατεύθυνση και την ταχύτητα πορείας προς τα εμπρός (πιέζοντας αργά).

## Συσκευές με σύστημα μετάδοσης κίνησης Transmatic

- Εκκινήστε τον κινητήρα, όπως ήδη αναφέρθηκε.
- Φέρτε τον μοχλό γκαζιού στη θέση , για να διασφαλίσετε επαρκή απόδοση.
- Απεμπλοκή του χειρόφρενου: Πατήστε τέρμα και κρατήστε πατημένο το πεντάλ συμπλέκτη/φρένου.
- Ρυθμίστε τον μοχλό κατεύθυνσης οδήγησης στη θέση «F»/ Προς τα εμπρός.
- Ρυθμίστε τη βαθμίδα ταχύτητας με τον μοχλό
- Ενεργοποίηση μηχανισμού κοπής:
  - Ενεργοποιήστε το ΡΤΟ.
- Αφήστε τον μηχανισμό κοπής.
- Αφήστε σιγά-σιγά ελεύθερο το πεντάλ συμπλέκτη/φρένου.

## Μηχάνημα με αυτόματη κίνηση

- Εκκινήστε τον κινητήρα, όπως ήδη αναφέρθηκε.
- Φέρτε τον μοχλό γκαζιού στη θέση , για να διασφαλίσετε επαρκή απόδοση.
- Λύστε το χειρόφρενο.
- Ενεργοποιήστε το κοπτικό.
- Αφήστε τον μηχανισμό κοπής.
- Με το πεντάλ οδήγησης επιλέξτε την κατεύθυνση προς τα εμπρός και την ταχύτητα (πατώντας τον αργά).

## Συσκευές με σύστημα μετάδοσης κίνησης Autodrive

- Εκκινήστε τον κινητήρα, όπως ήδη αναφέρθηκε.
- Φέρτε τον μοχλό γκαζιού στη θέση , για να διασφαλίσετε επαρκή απόδοση.
- Ρυθμίστε τον μοχλό κατεύθυνσης οδήγησης στη θέση «F»/ Προς τα εμπρός.
- Λύστε το χειρόφρενο.
- Ενεργοποιήστε το κοπτικό
- Αφήστε τον μηχανισμό κοπής.
- Ενεργοποιήστε αργά το πεντάλ γκαζιού μέχρι να επιτευχθεί η επιθυμητή ταχύτητα.

## Γενικά

Κατά τη ρύθμιση του ύψους κοπής και της ταχύτητας οδήγησης, το μηχάνημα δεν πρέπει να υπερφορτώνεται.

Ανάλογα με το μήκος, τον τύπο και την υγρασία του υλικού κοπής, είναι απαραίτητο να ρυθμίσετε το ύψος κοπής και την ταχύτητα οδήγησης για να μπορείτε να συλλέξετε το υλικό κοπής με συσκευή συλλογής χόρτου χωρίς προβλήματα.

Σε περιπτώσεις έμφραξης, μειώστε την ταχύτητα οδήγησης και ρυθμίστε μεγαλύτερο ύψος κοπής.

## Στάθμευση συσκευής

- Σταματήστε τη συσκευή.
- Απενεργοποιήστε το κοπτικό.
- Ρυθμίστε τον μοχλό γκαζιού στη μέση θέση.
- Ανεβάστε τον μηχανισμό κοπής.
- Γυρίστε το κλειδί της μίζας μετά από 20 δευτερόλεπτα στη θέση .
- Τραβήξτε το κλειδί της μίζας.
- Προτού εγκαταλείψετε το μηχάνημα, σηκώστε το χειρόφρενο.

## Ώθηση του μηχανήματος με υδροστατική κίνηση

Ώθήστε τη συσκευή μόνο όταν ο κινητήρας είναι σβηστός.

- Λύστε το χειρόφρενο.
- Απασφαλίστε το κιβώτιο (Εικόνα 18b ή 18c ανάλογα με το μοντέλο): Τραβήξτε τον μοχλό προς τα έξω και πιέστε τον προς τα κάτω.

Επαναφέρετε τον μοχλό απελευθέρωσης κιβωτίου ταχυτήτων πριν ξεκινήσετε τον κινητήρα.

## Ώθηση του μηχανήματος με αυτόματη κίνηση

Ώθήστε τη συσκευή μόνο όταν ο κινητήρας είναι σβηστός.

- Λύστε το χειρόφρενο.
- Απασφαλίστε το κιβώτιο ταχυτήτων (Εικόνα 18a): Πιέστε τον μοχλό προς τα μέσα, στη συνέχεια τραβήξτε προς τα έξω και περιστρέψτε προς τα πίσω. Ο μοχλός είναι κλειδωμένος μπροστά από το στήριγμα.

Επαναφέρετε τον μοχλό απελευθέρωσης κιβωτίου ταχυτήτων πριν ξεκινήσετε τον κινητήρα.

## Ώθηση συσκευής με σύστημα μετάδοσης κίνησης Transmatic και Autodrive

Ώθήστε τη συσκευή μόνο όταν ο κινητήρας είναι σβηστός.

- Λύστε το χειρόφρενο.
- Ρυθμίστε τον μοχλό κατεύθυνσης πορείας στο «N»/ρελαντί.

## Κάλυψη εδάφους

Με τα κατάλληλα εξαρτήματα μπορείτε και να καλύψετε το έδαφος με διάφορες συσκευές. Ρωτήστε τον αντιπρόσωπό σας σχετικά με τα εξαρτήματα.

## Άδειασμα της διάταξης συλλογής χλόης (ανάλογα με το μοντέλο)

Βλ. χωριστές οδηγίες χρήσης «Διάταξη συλλογής χλόης».

## Συμβουλές για την περιποίηση του γρασιδιού

Μερικές συμβουλές για να βοηθήσετε το γρασίδι σας να γίνει υγιές και ομοιόμορφο.

### Κοπή/κούρεμα

Το γρασίδι αποτελείται από διάφορα είδη χόρτων. Όταν κόβετε τακτικά, αναπτύσσονται περισσότερα χόρτα που σχηματίζουν δυνατές ρίζες και στέρεο χλοοτάπητα. Αν το κουρεύετε σπάνια, τότε αναπτύσσονται περισσότερο χορτάρια με ψηλή καλάμια και άλλα αγριόχορτα (π.χ. τριφύλλι, αστρολούλουδο). Το κανονικό ύψος της χλόης κυμαίνεται μεταξύ 4-5 cm περίπου. Πρέπει να κουρεύεται μόνο το 1/3 του συνολικού ύψους της χλόης, δηλ. σε 7-8 cm κόβετε σε κανονικό ύψος.

Μην κουρεύετε τη χλόη κάτω από ύψος 4 cm, διότι σε περίοδο ξηρασίας καταστρέφεται η κρούστα με το ριζώμα. Κουρεύετε τη χλόη, η οποία έχει αναπτύχθει και ψηλώσει πολύ (π.χ. μετά τις διακοπές), σταδιακά μέχρι το κανονικό ύψος.

### Κάλυψη εδάφους (με εξαρτήματα)

Κατά την κοπή/το κούρεμα, το γρασίδι κόβεται σε μικρά κομμάτια (περ. 1 cm) και παραμένει εκεί. Έτσι, στο γρασίδι διατηρούνται πολλά θρεπτικά στοιχεία. Για τέλεια αποτελέσματα, το γρασίδι πρέπει να διατηρείται πάντα κοντό, βλ. επίσης σημείο «Κοπή/κούρεμα». Λάβετε υπόψη τις ακόλουθες υποδείξεις κατά την επίστρωση:

- Μην κόβετε υγρό γρασίδι.
- Μην κόβετε ποτέ περισσότερο από 2 εκ. του συνολικού μήκους του γρασιδιού.
- Οδηγείτε αργά.
- Χρησιμοποιήστε τη μέγιστη ταχύτητα κινητήρα.
- Καθαρίζετε τακτικά το κοπτικό.

### Μεταφορά

Για αλλαγή του σημείου χρήσης, οδηγείτε μόνο σύντομες διαδρομές με το μηχάνημα. Για μεγαλύτερες αποστάσεις, χρησιμοποιείτε όχημα μεταφοράς. Υπόδειξη: Η συσκευή δε διαθέτει οδική άδεια σύμφωνα με τον Κώδικα Οδικής Κυκλοφορίας.

## Σύντομες διαδρομές



### Κίνδυνος

Στο περιστρεφόμενο κοπτικό μπορούν να πιαστούν αντικείμενα και να εκτοξευθούν, με αποτέλεσμα να προκληθούν ζημιές.

- Προτού οδηγήσετε το μηχάνημα, θέστε το κοπτικό εκτός λειτουργίας.

## Μακρές διαδρομές



### Προσοχή - Ζημιές από τη μεταφορά

Τα χρησιμοποιούμενα μεταφορικά μέσα (π.χ. μεταφορικό όχημα, ράμπα φόρτωσης ή παρόμοια) πρέπει να χρησιμοποιούνται σύμφωνα με τις προδιαγραφές (βλ. αντίστοιχες οδηγίες χρήσης). Για τη μεταφορά, η συσκευή πρέπει να ασφαρίζεται έναντι ολίσθησης.

### Περιβαλλοντικός κίνδυνος από διαρροή καυσίμου

Μη μεταφέρετε το μηχάνημα σε κεκλιμένη θέση.

- Παρέχετε όχημα μεταφοράς.
- Συνδέστε τη ράμπα φόρτωσης στο όχημα μεταφοράς.
- Σπρώξτε τη συσκευή με το χέρι στην πλατφόρμα φόρτωσης ενώ βρίσκεται στο ρελαντί (ξεκλειδώστε το κιβώτιο ταχυτήτων σε συσκευές με υδροστατικό σύστημα μετάδοσης κίνησης ή σύστημα μετάδοσης κίνησης Automatic).
- Ασφαλίστε το χειρόφρενο.
- Ασφαλίστε το μηχάνημα έναντι ολίσθησης.

## Καθαρισμός/Συντήρηση



### Κίνδυνος

### Κίνδυνος τραυματισμού από αθέλητη εκκίνηση του κινητήρα

Προστατεύετε τον εαυτό σας από τραυματισμούς. Πριν από όλες τις εργασίες σε αυτό το μηχάνημα.

- Σβήνετε τον κινητήρα,
- Βγάζετε το κλειδί,
- Ασφαλίστε το φρένο ακινητοποίησης,
- Περιμένετε, μέχρι να ακινητοποιηθούν εντελώς όλα τα κινητά μέρη, ο κινητήρας πρέπει να έχει κρυώσει,
- Τραβάτε το μπουζοκαλώδιο από το μπουζί στον κινητήρα, για να εμποδίσετε την αθέλητη εκκίνηση του κινητήρα.

### Καθαρισμός



### Προσοχή

Για τον καθαρισμό, μη χρησιμοποιείτε μηχάνημα καθαρισμού με υψηλή πίεση.

## Καθαρισμός του μηχανήματος

- Καθαρίζετε το συντομότερο δυνατό μετά το κούρεμα.
- Τοποθετείτε το μηχάνημα επάνω σε σταθερή και επίπεδη επιφάνεια.
- Ρυθμίζετε τον μοχλό κατεύθυνσης πορείας στη θέση «F» ή «R» (όχι σε όλα τα μοντέλα).
- Ασφαλιζετε το χειρόφρενο.



### Υπόδειξη

Όταν χρησιμοποιείτε τη συσκευή κατά τον χειμώνα, υπάρχει ιδιαίτερα υψηλός κίνδυνος σκουριάς και διάβρωσης. Μετά από κάθε χρήση καθαρίζετε καλά το μηχάνημα.

## Καθαρισμός μηχανισμού κοπής



### Κίνδυνος

#### Κίνδυνος τραυματισμού από το κοφτερό μαχαίρι κοπής

Φοράτε γάντια εργασίας.

Σε συσκευές με πολλά κοπτικά, η κίνηση ενός κοπτικού μπορεί να προκαλέσει την περιστροφή των άλλων κοπτικών. Καθαρίζετε τα εργαλεία κοπής προσεκτικά.



### Προσοχή - Ζημιά στον κινητήρα

Μη γέρνετε το μηχάνημα πάνω από 30°. Στον χώρο εσωτερικής καύσης μπορεί να εισχωρήσουν καύσιμα και να προκαλέσουν βλάβη στον κινητήρα.

- Τοποθετείτε τον μηχανισμό κοπής τέρμα επάνω.
- Καθαρίζετε τον χώρο κοπής με βούρτσα, σκούπα χειρός ή πανί.

## Κοπτικό με ακροφύσιο καθαρισμού (προαιρετικά)

### Εικόνα 24

Τοποθετήστε το μηχάνημα επάνω σε επίπεδη επιφάνεια, ελεύθερη από σβόλους, πέτρες, κτλ., και σηκώστε το χειρόφρενο.

1. Στερεώστε έναν εύκαμπτο σωλήνα νερού με κοινό ταχυσύνδεσμο στο ακροφύσιο καθαρισμού. Ανοίξτε τη βρύση.
2. Εκκινήστε τον κινητήρα.
3. Αφήστε τον μηχανισμό κοπής και ενεργοποιήστε τον για μερικά λεπτά.
4. Απενεργοποιήστε τον μηχανισμό κοπής και τον κινητήρα.
5. Απομακρύνετε τον εύκαμπτο σωλήνα νερού. Επαναλάβετε τα βήματα 1-5 στο δεύτερο μπεκ καθαρισμού (αν υπάρχει). Μετά την ολοκλήρωση της διαδικασίας καθαρισμού (βήμα 1-5):
  - Ανεβάστε τον μηχανισμό κοπής.
  - Θέστε τον κινητήρα σε λειτουργία και ενεργοποιήστε το κοπτικό για λίγα λεπτά για να στεγνώσει.

## Καθαρισμός της διάταξης συλλογής χλόης



### Υπόδειξη

Βλ. χωριστές οδηγίες χρήσης «Διάταξη συλλογής χλόης».

- Αδειάστε το σύστημα συλλογής χλόης.
- Το σύστημα συλλογής χλόης μπορεί να καθαριστεί με ισχυρό πίδακα νερού (λάστιχο κήπου).
- Το σύστημα συλλογής χλόης πρέπει να στεγνώσει καλά πριν την επόμενη χρήση.

## Συντήρηση

Προσέξτε τις προδιαγραφές συντήρησης στο εγχειρίδιο κινητήρα. Στο τέλος της σεζόν, η συσκευή θα πρέπει να ελεγχθεί και να συντηρηθεί από εξειδικευμένο συνεργείο.



### Προσοχή

#### Κίνδυνος για το περιβάλλον από λάδια κινητήρα

Παραδίδετε τα καμένα λάδια κινητήρων για απόσυρση στα σχετικά κέντρα συλλογής ή σε επιχειρήσεις απόρριψης.

**Κίνδυνος για το περιβάλλον από τις μπαταρίες**  
Οι χρησιμοποιημένες μπαταρίες δεν επιτρέπεται να απορρίπτονται στα οικιακά απορρίμματα. Παραδίδετε τις φθαρμένες μπαταρίες στον προμηθευτή σας ή σε μία εταιρεία απόρριψης. Αφαιρέστε τη μπαταρία, προτού απορρίψετε τη συσκευή.

## Χρήση ενός καλωδίου βοήθειας εκκίνησης



### Κίνδυνος

Μη γεφυρώνετε ποτέ μία χαλασμένη ή παγωμένη μπαταρία με καλώδιο εκκίνησης. Προσέχετε ώστε τα μηχανήματα και οι ακροδέκτες των καλωδίων να μην ακουμπούν μεταξύ τους και οι αναφλεκτήρες να είναι σβηστοί.

- Συνδέστε το κόκκινο καλώδιο εκκίνησης στους θετικούς πόλους (+) της εκφορτισμένης μπαταρίας λήπτη και της μπαταρίας δότη.
- Συνδέστε το μαύρο καλώδιο εκκίνησης πρώτα στον αρνητικό πόλο (-) της μπαταρίας δότη. Συνδέστε τον άλλο ακροδέκτη στο πλαίσιο του μπλοκ κινητήρα του οχήματος με την αποφορτισμένη μπαταρία (όσο το δυνατόν πιο μακριά από την μπαταρία).



### Υπόδειξη

Εάν η μπαταρία δότη είναι εγκατεστημένη σε όχημα, αυτό το όχημα δεν πρέπει να τεθεί σε λειτουργία κατά τη διαδικασία εκκίνησης.

- Θέστε σε λειτουργία το τρακτέρ με την αποφορτισμένη μπαταρία και ενεργοποιήστε το χειρόφρενο.
- Αποσυνδέστε το καλώδιο βοήθειας εκκίνησης με την αντίθετη σειρά.

## Πίεση ελαστικών



### Προσοχή

Μην υπερβαίνετε ποτέ τη μέγιστη επιτρεπόμενη πίεση ελαστικών (βλ. τοίχωμα ελαστικού). Όταν φουσκώνετε ελαστικά, μην στέκεστε μπροστά ή πάνω από το ελαστικό.

Η συνιστώμενη πίεση λειτουργίας ελαστικού είναι:

- εμπρός: 0,8 bar

- πίσω: 0,7 bar

Η υπερβολική πίεση ελαστικών μειώνει τη διάρκεια ζωής τους. Η πίεση των ελαστικών πρέπει να ελέγχεται πριν από κάθε διαδρομή.

### Μετά από 5 ώρες λειτουργίας

- Πρώτη αλλαγή του λαδιού του κινητήρα. Για το πότε πρέπει να γίνονται περαιτέρω αλλαγές λαδιού, βλ. Εγχειρίδιο λειτουργίας κινητήρα. Για το άδειασμα του λαδιού, χρησιμοποιείτε την αποστράγγιση λαδιού ή την ταχεία εκκένωση λαδιού (Εικόνα 23) (προαιρετικά).
- Αναθέστε τον έλεγχο της σταθερότητας των βιδών στερέωσης κινητήρα σε ένα εξειδικευμένο συνεργείο (ροπή σύσφιξης 37-50 Nm).
- Αναθέστε τον έλεγχο της σταθερότητας των βιδών στερέωσης λεπίδων σε ένα εξειδικευμένο συνεργείο (ροπή σύσφιξης 95-122 Nm).
- Ελέγξτε το σύστημα καυσίμου (ρεζερβουάρ, καλώδια κ.λπ.) για διαρροές.

### Μετά από 10 ώρες λειτουργίας

- Καθαρίζετε τους πόλους και τους ακροδέκτες της μπαταρίας.
- Λιπαίνετε τη συσκευή στις κατάλληλες θηλές γράσου/σημεία λίπανσης (όπως π.χ. ρουλεμάν τροχών, τροχοί κοπτικού, τροχαλίες ρελαντί, άξονες λεπίδων, κ.λπ.) με γράσο τύπου 251H EP.



### Υπόδειξη

Αναθέστε την εκτέλεση των εργασιών λίπανσης σε ένα εξειδικευμένο συνεργείο.

- Λιπαίνετε όλα τα σημεία περιστροφής και έδρασης (μοχλός χειρισμού, ρύθμιση ύψους του μηχανισμού κοπής, πεντάλ συμπλέκτη/πεντάλ φρένου,...) με μερικές σταγόνες ελαφρού λαδιού.
- Ελέγχετε τις λεπίδες κοπής για φθορά και, εάν είναι απαραίτητο, τροχίζετε εκ νέου ή αντικαθιστάτε σε ένα εξειδικευμένο συνεργείο.
- Ελέγχετε την κατάσταση των τροχών κοπτικού και τη λειτουργία της ρύθμισης ύψους κοπής.

### Κάθε 50 ώρες λειτουργίας

- Οι ακαθαρσίες και τα υπολείμματα γρασιδιού στο κιβώτιο μετάδοσης κίνησης πρέπει να απομακρύνονται από εξειδικευμένο συνεργείο.

- Αναθέστε τον έλεγχο της σταθερότητας των βιδών στερέωσης κινητήρα σε ένα εξειδικευμένο συνεργείο (ροπή σύσφιξης 37-50 Nm).
- Αναθέστε τον έλεγχο της σταθερότητας των βιδών στερέωσης λεπίδων σε ένα εξειδικευμένο συνεργείο (ροπή σύσφιξης 95-122 Nm).
- Ελέγξτε το σύστημα καυσίμου (ρεζερβουάρ, καλώδια κ.λπ.) για διαρροές.
- Οι τραπεζοειδείς μάντες κίνησης, οι άξονες των λεπίδων και οι τροχαλίες τάνυσης πρέπει να ελέγχονται για πιθανή φθορά και βλάβες από εξειδικευμένο συνεργείο.
- Ελέγχετε την πληρότητα, την κατάσταση και την αντοχή όλων των μπουλονιών, των βιδών, των στοιχείων στερέωσης κ.λπ. σε ένα εξειδικευμένο συνεργείο.

## Όποτε χρειάζεται

### Φόρτιση μπαταρίας

Εάν δε χρησιμοποιείτε τη συσκευή για μεγάλο διάστημα, βγάλτε τη μπαταρία από αυτήν.

Φορτίζετε τη μπαταρία κάθε 6-8 εβδομάδες, καθώς και πριν την εκ νέου θέση σε λειτουργία μετά από αποθήκευση.

Ελέγξτε την τάση της μπαταρίας με ένα βολτόμετρο.

Εάν η τάση είναι 12,4 Volt (DC) ή μικρότερη, η μπαταρία πρέπει να φορτιστεί με φορτιστή μπαταρίας 12 Volt.

- Μπαταρίες μολύβδου οξέος: Μέγιστο ρεύμα φόρτισης 4 αμπέρ
- Μπαταρίες AGM: Μέγιστο ρεύμα φόρτισης 1,1 αμπέρ



### Υπόδειξη

Εάν είναι δυνατόν, χρησιμοποιείτε έναν πλήρως αυτόματο φορτιστή και ακολουθείτε τις υποδείξεις στις οδηγίες χρήσης του φορτιστή μπαταρίας σας σχετικά με τους χρόνους φόρτισης.

### Αντικατάσταση ασφαλειών

- Αντικαθιστάτε τις ελαττωματικές ασφάλειες μόνο με ασφάλειες ίδιας έντασης.

### Μία φορά κάθε σεζόν

- Λιπαίνετε όλα τα σημεία περιστροφής και έδρασης (μοχλός χειρισμού, ρύθμιση ύψους του μηχανισμού κοπής, πεντάλ συμπλέκτη/πεντάλ φρένου, ...) με μερικές σταγόνες ελαφρού λαδιού.
- Καθαρίζετε το μπουζί και ρυθμίζετε το διάκενο ηλεκτροδίου ή αντικαθιστάτε το μπουζί, βλ. εγχειρίδιο κινητήρα.
- Οι πίσω άξονες τροχών πρέπει να λιπαίνονται από εξειδικευμένο συνεργείο με ειδικό υδροαπωθητικό γράσο.
- Οι λεπίδες κοπής πρέπει να τροχιστούν ή να αντικατασταθούν από εξειδικευμένο συνεργείο.
- Αναθέτετε τον έλεγχο της λειτουργίας και ασφάλειας της συσκευής σε ένα εξειδικευμένο συνεργείο.



## Μακροχρόνια ακινητοποίηση



### Προσοχή Ζημιές υλικών στη συσκευή

Αποθηκεύετε το μηχάνημα (με κρύο κινητήρα) μόνο σε καθαρούς και στεγνούς χώρους.  
Σε περίπτωση μακροχρόνιας αποθήκευσης, π.χ. τον χειμώνα, προστατεύετε σε κάθε περίπτωση το μηχάνημα από τη σκουριά.

Μετά το τέλος της σεζόν ή όταν το μηχάνημα δεν πρόκειται να χρησιμοποιηθεί για διάστημα μεγαλύτερο από ένα μήνα:

- Καθαρίστε τη συσκευή και τη διάταξη συλλογής χλόης.
- Για προστασία από τη σκουριά, σκουπίζετε όλα τα μεταλλικά μέρη με ένα λαδωμένο πανί ή ψεκάζετε με λάδι ψεκασμού.
- Φορτίστε την μπαταρία με έναν φορτιστή.
- Κατά την απενεργοποίηση τον χειμώνα, αφαιρέστε την μπαταρία, φορτίστε την και φυλάξτε την σε ξηρό/δροσερό μέρος (προστατευμένο από τον παγετό). Ανά 4-6 εβδομάδες, καθώς και πριν την επανατοποθέτηση, φορτίζετε τη μπαταρία.
- Αδειάστε το καύσιμο (μόνο σε εξωτερικούς χώρους) και σβήστε τον κινητήρα όπως περιγράφεται στο εγχειρίδιο κινητήρα.
- Φουσκώστε τα ελαστικά σύμφωνα με τις πληροφορίες στο τοίχωμα ελαστικού. Φουσκώστε τα ελαστικά χωρίς πληροφορίες στο τοίχωμα ελαστικού με πίεση 0,9 bar.
- Αποθηκεύετε τη συσκευή σε έναν καθαρό και στεγνό χώρο.

## Εγγύηση

Σε κάθε χώρα ισχύουν οι όροι εγγύησης που εκδόθηκαν από την εταιρεία μας ή από τον εισαγωγέα. Αντιμετωπίζουμε δωρεάν βλάβες στη συσκευή σας, στα πλαίσια της εγγύησης, εφόσον αιτία είναι ένα σφάλμα υλικών ή ένα κατασκευαστικό σφάλμα. Σε περίπτωση εγγύησης, απευθυνθείτε στον πωλητή σας ή στο πλησιέστερο υποκατάστημα.

## Πληροφορίες σχετικά με τον κινητήρα

Ο κατασκευαστής του κινητήρα ευθύνεται για όλα τα σχετικά με τον κινητήρα προβλήματα ως προς την απόδοση, τη μέτρηση ισχύος, τα τεχνικά χαρακτηριστικά, την εγγύηση και το σέρβις. Πληροφορίες θα βρείτε στο χωριστό εγχειρίδιο χειριστή του κατασκευαστή κινητήρα.



## Αντιμετώπιση βλαβών



### Κίνδυνος

### Κίνδυνος τραυματισμού από αθέλητη εκκίνηση του κινητήρα

Προστατεύετε τον εαυτό σας από τραυματισμούς. Πριν από όλες τις εργασίες σε αυτό το μηχάνημα

- Σβήνετε τον κινητήρα.
- Βγάζετε το κλειδί.
- Σηκώνετε το χειρόφρενο.
- Περιμένετε, μέχρι να ακινητοποιηθούν εντελώς όλα τα κινητά μέρη, ο κινητήρας πρέπει να έχει κρυώσει.
- Τραβάτε το μπουζοκαλώδιο από το μπουζί, ούτως ώστε να μην είναι δυνατή η αθέλητη εκκίνηση του κινητήρα.

Βλάβες στη λειτουργία έχουν συχνά απλές αιτίες, τις οποίες θα πρέπει να γνωρίζετε και να μπορείτε να τις αντιμετωπίσετε εν μέρει οι ίδιοι. Σε περίπτωση αμφιβολιών, ευχαρίστως θα σας βοηθήσει ένα εξειδικευμένο συνεργείο.

Πρόβλημα	Πιθανή(ές) αιτία(ες)	Αντιμετώπιση
Η μίζα δε γυρίζει.	Έχει ενεργοποιηθεί το σύστημα φραγής ασφαλείας.	Για να ξεκινήσετε, καθίστε στη θέση του οδηγού, πατήστε τέρμα το πεντάλ φρένου ή ασφαλίστε το χειρόφρενο. Σε μηχανήματα με διακόπτη ή μοχλό ΡΤΟ, θέτετε τον μηχανισμό κοπής εκτός λειτουργίας. Εγκαταστήστε μια διάταξη συλλογής χλόης ή έναν εκτροπέα σε συσκευές με οπίσθια εκκένωση.
	Η μπαταρία δεν έχει συνδεθεί σωστά.	Συνδέστε το κόκκινο καλώδιο στον θετικό πόλο (+) της μπαταρίας και το μαύρο καλώδιο στον αρνητικό πόλο (-) της μπαταρίας.
	Άδεια ή αδύναμη μπαταρία.	Φορτίστε την μπαταρία.
	Έχει ενεργοποιηθεί η ασφάλεια.	Αντικαταστήστε την ασφάλεια. Εάν η ασφάλεια ενεργοποιείται επανειλημμένα, αναζητήστε την αιτία (συνήθως βραχυκύκλωμα).
	Χαλαρό καλώδιο γείωσης μεταξύ κινητήρα και πλαισίου.	Συνδέστε καλώδιο γείωσης.
Η μίζα γυρίζει, αλλά ο κινητήρας δεν εκκινεί.	Λάθος θέση του τσοκ και της μανέτας.	Ενεργοποιήστε το τσοκ. Ρυθμίστε τον μοχλό γκαζιού στη θέση  .
	Το καρμπυρατέρ δε λαμβάνει καύσιμο, το ντεπόζιτο είναι άδειο.	Συμπληρώστε καύσιμο.
	Ελαττωματικό ή βρώμικο μπουζί.	Ελέγξτε το μπουζί, βλ. εγχειρίδιο κινητήρα.
	Δεν υπάρχει σπινθήρας ανάφλεξης.	Ένα εξειδικευμένο συνεργείο θα πρέπει να ελέγξει την ανάφλεξη.
Ο κινητήρας καπνίζει.	Υπάρχει πολύ λάδι μέσα στον κινητήρα.	Απενεργοποιήστε αμέσως τη συσκευή. Ελέγξτε τη στάθμη λαδιού του κινητήρα.
	Ελαττωματικός κινητήρας.	Απενεργοποιήστε αμέσως τη συσκευή. Ένα εξειδικευμένο συνεργείο θα πρέπει να ελέγξει τον κινητήρα.
Έντονες δονήσεις.	Άξονας λεπίδας με βλάβη ή ελαττωματική λεπίδα κοπής.	Απενεργοποιήστε αμέσως τη συσκευή. Απευθυνθείτε σε εξειδικευμένο συνεργείο για την αντικατάσταση των ελαττωματικών μερών.
Το κοπτικό δεν πετάει γρασίδι ή η κοπή δεν είναι καθαρή.	Χαμηλός αριθμός στροφών κινητήρα.	Επιταχύνετε.
	Πολύ υψηλή ταχύτητα κίνησης.	Ρυθμίστε χαμηλότερη ταχύτητα οδήγησης.
	Στομαωμένη λεπίδα κοπής.	Οι λεπίδες κοπής πρέπει να τροχιστούν ή να αντικατασταθούν από εξειδικευμένο συνεργείο.
Ο κινητήρας λειτουργεί, αλλά το κοπτικό δεν κόβει.	Ο τραπεζοειδής ιμάντας έχει σκιστεί.	Αναθέστε την αντικατάσταση του τραπεζοειδούς ιμάντα σε ένα εξειδικευμένο συνεργείο.

## Tartalomjegyzék

Az Ön biztonsága érdekében .....	188
Szerelés.....	191
Kezelő- és kijelzőelemek .....	192
Kezelés.....	195
Fűápolási tippek .....	198
Szállítás.....	198
Tisztítás/karbantartás .....	198
Üzemen kívül helyezés.....	201
Garancia.....	201
Motorral kapcsolatos információk.....	201
Segítség hibák esetén.....	202

## Az adattábla adatai

Ezeket az adatok rendkívül fontosak a gép későbbi azonosítása szempontjából pótalkatrészek rendeléséhez vagy az ügyfélszolgálat számára. Az adattábla a vezetőülés alatt található. Írja fel a gép adattábláján szereplő adatokat a következő mezőbe.

A gép ezen és további adatai a külön CE-megfelelőségi nyilatkozaton található, amely ezen használati útmutató része.

## A modellszám azonosítása

A modellszám ötödik jegye adja meg a sorozatot.

Példa: Modellszám:

13BT793G678 = 700-as sorozat.

## Grafikai ábrázolás



Hajtsa ki a kezelési útmutató elején található oldalt az ábrákkal. Ez a használati útmutató különböző modellek leírását tartalmazza.

A grafikai ábrázolás egyes részletekben eltérhet a megvásárolt készüléktől.

## Az Ön biztonsága érdekében

### A gép helyes használata

Ez a készülék rendeltetése szerint a következő felhasználásra alkalmas

- fűnyíró traktorként a ház körüli és a hobbikert fűfelületeinek nyírása,
- olyan tartozékkal, amelyet kifejezetten ehhez a fűnyíró traktorhoz engedélyeztek.
- a jelen használati útmutatóban megadott leírásoknak és biztonsági tudnivalóknak megfelelően.

Minden más használat nem rendeltetésszerűnek minősül. A nem rendeltetésszerű használat a garancia elvesztését, és mindennemű gyártói felelősségvállalás kizárását vonja maga után. Minden harmadik félnek vagy annak tulajdonában okozott kárért a használó felel.

A készüléken végzett önhatalmú módosítások esetén a gyártó nem vállal felelősséget az ebből eredő károkért.

Ezt a készüléket nem engedélyezték közúti közlekedésre és személyszállításra.

### Általános biztonsági tudnivalók

Készülékének első használata előtt olvassa el gondosan ezt a használati útmutatót, és cselekedjen az ebben foglaltak szerint.

Tájékoztassa a többi használót a helyes használatról.

A gépet csak a gyártó által előírt és kiszállítás szerinti műszaki állapotban szabad üzemeltetni.

Gondosan őrizze meg ezt a használati útmutatót és tartsa kéznél minden használathoz. Tulajdonosváltás esetén adja tovább a használati útmutatót a géppel együtt.

A pótalkatrészek és a tartozékok feleljenek meg a gyártó által meghatározott követelményeknek.

Ezért csak eredeti pótalkatrészeket és eredeti tartozékokat vagy a gyártó által jóváhagyott pótalkatrészeket használjon. A javításokat kizárólag szakszervizzel végeztesse.

### A géppel való munkavégzés előtt

Fáradtság és betegség esetén nem szabad használni a gépet. A gépet használó személyek nem állhatnak kábító hatású szer (pl. alkohol, drog vagy gyógyszer) hatása alatt. 16 év alatti személyek nem kezelhetik a készüléket, illetve nem végezhetnek egyéb, például karbantartási, tisztítási, beállítási munkákat a készüléken – a helyi rendeletek szabályozhatják a használók minimális életkorát.

A gép nem alkalmas korlátozott testi, érzékszervi vagy szellemi képességekkel, vagy tapasztalattal és/vagy ismeretekkel nem rendelkező személyek általi használatra (a gyermekeket is beleértve), kivéve, ha a biztonságukra figyel egy illetékes személy vagy útmutatást kaptak a gép használatáról.

Gondoskodjon a gyermekek felügyeletéről annak biztosítása érdekében, hogy ne játsszanak a géppel.

A munka megkezdése előtt ismerkedjen meg az összes berendezéssel és kezelőelemmel, valamint azok funkciójával.

Az üzemanyagot csak engedélyezett edényekben tárolja, és soha ne tárolja azt hőforrás (például kályha vagy melegvíztartó) közelében.

A sérült kipufogót, üzemanyagtartályt vagy tanksapkát cseréltesse ki.

A pótkocsit vagy a ráépített készülékeket az előírásoknak megfelelően csatlakoztassa. A ráépített készülékek, az utánfutók, a ballaszt súlyok, valamint a megtelt fűfelfogók befolyásolják a menettulajdonságokat, különösen a kormányozhatóságot, a fékteljesítményt és az oldalstabilitást.

### A géppel való munkavégzés közben

A géppel vagy a gépen végzett munkák közben viseljen megfelelő munkaruházatot (pl. védőcipőt, hosszúnadrágot, testhez álló ruhát, védőszemüveget és hallásvédőt).

A hallásvédő nélküli munkavégzés hallásvesztést okozhat.

A gépet csak műszakilag kifogástalan állapotban szabad üzemeltetni. Soha ne módosítsa a gyárilag előzetesen beállított motorbeállításokat.

Soha ne tankoljon a készülékbe járó vagy forró motor esetén! A készüléket kizárólag a szabadban tankolja meg. Kerülje a nyílt láng használatát, a szikraképződést és ne dohányozzon. Győződjön meg róla, hogy nem tartózkodik senki a munkaterületen, különösen nem gyerekek és állatok.

Ellenőrizze a területet, ahol használni kívánja a gépet, és távolítsa el minden olyan tárgyat, amelyet a gép felkaphat és elrepíthet. Így elkerülheti mások veszélyeztetését és a gép károsodását.

Ne nyírjon 20%-nál meredekebb lejtőkön. A lejtőn való munkavégzés veszélyes; a gép felborulhat vagy megcsúszhat.

Lejtőkre mindig a lehető legfinomabban induljon el és fékezzen; lefele haladva lassan haladjon és ne tegye üresbe a motort. Soha ne haladjon a lejtő irányára merőlegesen, mindig csak fel- és lefelé.

A géppel csak nappali fénynél vagy elégséges mesterséges megvilágítás mellett dolgozzon.

A készüléket nem engedélyezték személyszállításra. Ne vigyen magával utast. Soha ne induljon el felnyitott motorháztetővel.

### A készüléken végzett minden munka előtt

Védje magát a sérülésektől. A készüléken végzett minden munka előtt:

- Állítsa le a motort.
- Húzza ki a gyújtáskulcsot.
- Húzza be a rögzítőféket.
- Várja meg, amíg minden mozgó alkatrész teljesen leáll; a motornak le kell hűlnie.
- Húzza le a motor gyújtógyertyájának pipáját, hogy megakadályozza a motor véletlen elindítását.

### A géppel való munkavégzés után

A gépről csak akkor szálljon le, ha leállította a motort, behúzta a rögzítőféket és kihúzta a gyújtáskulcsot.

### Biztonsági berendezések

A biztonsági berendezések az Ön védelmét szolgálják, és azoknak mindig működőképesnek kell lenni.

Tilos a biztonsági berendezéseken módosítást végezni vagy azok funkcióját megkerülni.

A biztonsági berendezések a következők:

#### Kidobófedél/zárófedél/fűgyújtó tartály

A kidobófedél (4a/b ábra vagy 25. ábra)/ zárófedél (25. ábra)/fűgyújtó tartály véd a vágókések vagy a kirepülő tárgyak okozta sérülésektől. A gépet csak felszerelt kidobófedéllel/zárófedéllel/fűgyújtó tartállyal szabad üzemeltetni.

#### Biztonsági zárrendszer

A biztonsági zárrendszer csak akkor engedélyezi a motor beindítását, ha

- a vezető helyet foglalt az ülésen,
- a fékpedál be van nyomva, ill. a rögzítőfék parkolóállásban van,
- a menetirányválasztó kar, illetve a gázpedál „N” állásban áll,
- a vágószerkezet ki van kapcsolva, vagyis:
  - A PTO-kapcsoló vagy a PTO-kar „0/Ki/Off” állásban van) (PTO = power take off).

A biztonsági zárrendszer lekapcsolja a motort, amint a kezelő elhagyja az ülését anélkül, hogy bekapcsolta volna a rögzítőféket vagy kikapcsolta volna a vágószerkezetet. A biztonsági zárrendszer hátsó kidobónyílású gépek esetén megakadályozza a nyírást, ha a terelőlap/fűgyújtó tartály nincs felszerelve (a motor vagy a vágószerkezet automatikus kikapcsolása).

A biztonsági zárrendszer megakadályozza, hogy OCR-funkcióval nem rendelkező gépeknél vagy kikapcsolt OCR-funkció esetén bekapcsolt vágóművel tolasson (a vágómű motorjának automatikus lekapcsolása).

Ezért a hátramenet előtt azoknál a gépeknél, amelyek fel vannak szerelve PTO-val, kiviteltől függően kapcsolja ki a vágószerkezetet a PTO-kapcsolóval vagy a PTO-karral.

## Szimbólumok a gépen

A gépen a következő szimbólumok találhatóak matrica formájában: A szimbólumok magyarázata a következő:



Figyelem! Üzembe helyezés előtt olvassa el a használati útmutatót!



Tartson távol másokat a veszélyes területtől!



A forgó kések vagy alkatrészek miatt sérülésveszély áll fenn. Tartsa távol a kezét és lábát a nyílásoktól, ha a gép működik.



A forgó kések vagy alkatrészek miatt sérülésveszély áll fenn.



Sérülésveszély a kidobott fű vagy szilárd tárgyak miatt.



A meredek lejtőkön végzett munka veszélyes lehet.



A vágószerszámokon végzett munka előtt húzza le a gyújtógyertya pipáját! Tartsa távol a kezét és a lábát a vágószerszámoktól!

A gép beállítása, tisztítása vagy ellenőrzése előtt kapcsolja ki a gépet és húzza le a gyújtógyertya pipáját.



Figyelem! Robbanásveszély



Akkumulátorsav/marásveszély



Viseljen védőszemüveget.



Dohányzás, tűz, szikra és nyílt láng használata tilos.

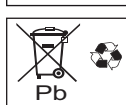

A használt akkumulátorokat tilos a háztartási hulladék közé dobni.



A készüléken végzett minden munka előtt húzza ki a gyújtáskulcsot és vegye figyelembe az útmutatóban szereplő figyelmeztetéseket.



Fel- és leszálláskor tilos rálépni a vágószerszámra.



Figyelmeztetés forró felületre!

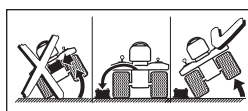

A készülék megdöntése előtt szerelje ki az akkumulátort.

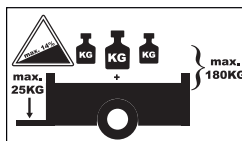

Vontatás esetén ne lépje túl az alábbi maximális értékeket:

Lejtő max. dőlésszöge 14%

Max. terhelés a vonószervezeten 25 kg

Max. vontatható tömeg (utánfutó és rakomány) 180 kg



A gépet csak felszerelt kidobónyílás fedéllel/mulcsozó záróelemmel szabad üzemeltetni.

Ezeket a készüléken lévő szimbólumokat mindig olvasható állapotban kell tartani. Cserélje ki a sérült vagy olvashatatlaná vált szimbólumokat.

## Az útmutatóban használt szimbólumok

Az útmutatóban a következő szimbólumok használatosak:



### Veszély

*Olyan veszélyekre figyelmeztet, amelyek összefüggenek a bemutatott tevékenységgel és személyi veszélyekkel járnak.*



### Figyelem

*Olyan veszélyekre figyelmeztet, amelyek összefüggenek a bemutatott tevékenységgel és anyagi károkkal járhatnak.*



### Tudnivaló

Fontos információkat és használati tippeket jelöl.

## Irányjelölések

A gép pozícióinak megadásakor (pl. bal, jobb) mindig a vezetőülésben ülő kezelő szemszögéből és a gép munkairányából indulunk ki.

## Hulladékkezelési tudnivaló

A keletkező csomagolóanyag maradványokat, leselejtezett berendezéseket stb. a helyi előírásoknak megfelelően kell ártalmatlanítani.

## Szerelés

### Az ülés felszerelése

#### Ülés állítókar nélkül

1. ábra

#### Ülés állítókarral

2. ábra

### A kormánykerék felszerelése

3. ábra

- Dugja rá a kormánykereket (1) a kormányten-gelyre (2).
- Helyezze fel az alátéteket (3) és rögzítse a kormánykereket a csavarral (4).



### Tudnivaló

Az alátétet (3) a domború részével felfelé helyezze fel.

- Helyezze le a takarósapkát [5] (kivitteltől függően).

## A kidobófedél felszerelése

(Gépek oldalsó kidobónyílással, modelltől függően)  
4a ábra

- Távolítsa el a kábelkötözővel a vágószerkezet kidobónyílásának tartójához rögzített gyújtáskulcsokat (modelltől függően).
- Távolítsa el a vágószerkezet kidobónyílásán lévő csavart és anyát.
- Helyezze fel a kidobófedelet a vágószerkezetre úgy, hogy a kidobófedél fülei a vágószerkezet kivágásainál legyenek.
- Tolja teljesen hátra a kidobófedelet a traktor hátsó része felé.
- Rögzítse a kidobófedelet a csavarral és az anyával a vágószerkezet kidobónyílásán.

## A kidobófedél szállítási rögzítésének eltávolítása

(Gépek oldalsó kidobónyílással, modelltől függően)  
4b ábra

- Távolítsa el a kábelkötözővel a vágószerkezet kidobónyílásának tartójához rögzített gyújtáskulcsokat (modelltől függően).
- Távolítsa el a rögzítőlemezt vagy a kábelkötözőt (kivitteltől függően). A kidobófedél automatikusan lezár.

## A vágószerkezet kerekeinek felszerelése

(modelltől és kivitteltől függően)

4c ábra

- Rögzítse a vágószerkezet kerekeit a meglévő csavarokkal és anyákkal.



### Tudnivaló

A vágószerkezet kerekeinek száma és formája eltérő lehet.

A vágószerkezet kerekeinek beállításával kapcsolatos további tudnivalókhöz lásd „A vágószerkezet kerekeinek beállítása” című szakaszt.

## Oldalsó kidobónyílással rendelkező, 92 cm-es vágószerkezet átszerelése kidobófedéllel végzett kidobáshoz (opcionális)

25. ábra

A 92 cm-es vágóasztal alap kivitelben mulcsozó vágóasztalként működik, és kidobófedél helyett egy zárófedél van felszerelve a vágószerkezet kidobónyílására.

Átszerelés oldalsó kidobásra:

1. Távolítsa el a szárnyas anyát.
2. Nyomja balra a rögzítőfület, és tartsa meg.
3. Emelje fel a zárófedelet.
4. Akassza be a kidobófedelet a drótkengyellel a vágószerkezeten lévő tartófülbe.
5. Nyomja a kidobófedelet a nyílással a menetes csap fölé.

6. Nyomja le a zárófedelel.
7. Biztosítsa a kidobófedelel a szárnyas anyával a vágószerkezeten.

Átszerelés mulcsozásra:

- Távolítsa el a kidobófedelel a fentihez képest fordított sorrendben, majd biztosítsa a vágószerkezeten a szárnyas anyával.

## Mulcsdugó/mulcsék eltávolítása a vágószerkezetről

(Gépek oldalsó kidobónyílással, modelltől függően) Szállítástechnikai okokból modelltől és kivittől függően előfordulhat, hogy a vágószerkezet kidobónyílásában egy opcionális mulcsdugó/mulcsék található. Ezt a vágószerkezet üzembe helyezése előtt, hagyományos fűnyírás (nyesedék oldalsó kidobása) vagy a gép opcionális fűgyűjtő tartállyal való használata esetén el kell távolítani a kidobónyílásból.

## A fűgyűjtő tartály felszerelése (modelltől függően)

- Lásd a „Fűgyűjtő tartály” című külön használati útmutatót.

## Az akkumulátor üzembe helyezése

5. ábra



### **Veszély** **Mérgés- és sérülésveszély az akkumulátorsav miatt**

Viseljen védőszemüveget és védőkesztyűt. Kerülje az akkumulátorsav bőrrel való érintkezését.

Ha az akkumulátorsav az arcára vagy a szemébe fröccsen, akkor azonnal mossa le hideg vízzel és forduljon orvoshoz.

Ha véletlenül lenyelné az akkumulátorsavat, igyon sok vizet és azonnal forduljon orvoshoz.

Az akkumulátorokat gyermekek számára nem hozzáférhető helyen kell tárolni.

Soha ne döntse meg az akkumulátort, mert kifolyhat az akkumulátorsav.



### **Figyelem** **Tűzveszély, robbanás és korrózió az akkumulátorsav és az akkumulátorsav gázai miatt**

Azonnal tisztítsa meg a gépelemet, amelyre akkumulátorsav fröccsent. Az akkumulátorsav maró hatású. Ne dohányozzon, az éghető és forró tárgyakat tartsa távol. Az akkumulátorokat csak jól szellőző és száraz helyiségben töltsen. Rövidzárlat lehetősége az akkumulátoron végzett munka közben. Ne helyezzen az akkumulátorra szerszámot vagy fém tárgyat.



### **Figyelem**

Ügyeljen a szerelési sorrendre az akkumulátor rá- és lecsatlakoztatásakor. Az akkumulátort csak felszerelt akkumulátorpólus-burkolattal (a kivittől függően takarófedél a pozitív póluson vagy komplett akkumulátor védőburkolat) helyezze üzembe.

Beépítés:

- Először a piros kábelt (+/pozitív pólus), majd a fekete kábelt (-/negatív pólus) csatlakoztassa.
- Szerelje fel az akkumulátorpólus-burkolatot.

Kiszereles:

- Szerelje le az akkumulátorpólus-burkolatot.
- Először a fekete kábelt (-/negatív pólus), majd a piros kábelt (+/pozitív pólus) válassza le.



### **Tudnivaló**

Az akkumulátor a vezetőülés alatt található.

Az akkumulátor akkumulátorsavval van feltöltve, és gyárilag le van zárva. Az adott élettartam szavatolása érdekében azonban a „karbantartást nem igénylő” akkumulátornak is szüksége van karbantartásra.

- Tartsa tisztán az akkumulátort.
- Kerülje az akkumulátor megdöntését. Még egy „lezárt” akkumulátorból is kifolyik az elektrolitos folyadék, ha megdöntik.
- Az első üzembe helyezés előtt előbb töltsen fel az akkumulátort 12 voltos akkumulátortöltő készülékkel.
  - Ólomsvavas akkumulátor: Maximális töltőáram 4 A 1–2 óráig
  - AGM akkumulátor: Maximális töltőáram 1,1 A 12–14 óráig.
- A töltést követően először a töltőkészülék hálózati csatlakozódugóját húzza ki, majd válassza le az akkumulátort (lásd még a töltőkészülék használati útmutatóját).



### **Tudnivaló**

Tartsa be a töltőkészülék használati útmutatójában megadott tudnivalókat.

## Kezelő- és kijelzőelemek





### **Figyelem**

#### **Károk a gépen**

Most a kezelő- és kijelzőelemek funkcióit ismertetjük. Még semmilyen funkciót ne használjon!

## Gyújtáskapcsoló (modelltől függően)

6a ábra

Indítás: Fordítsa jobbra,  állásba a kulcsot, amíg a motor el nem indul, majd engedje el. A kulcs  álláson van.

Leállítás: Fordítsa balra,  állásba a kulcsot.



**Tudnivaló**

Világításállással rendelkező gyújtáskapcsoló esetén bekapcsol a világítás, ha a motor indítása után erre az állásra fordítja vissza a gyújtáskulcsot.

**Gyújtáskapcsoló OCR-funkcióval (modelltől függően)**

6b ábra

Ez a gyújtáskapcsoló OCR-funkcióval (= a használó által szabályozott fűnyírás tolatás közben) rendelkezik.

Indítás: Fordítsa jobbra, állásba a kulcsot, amíg a motor el nem indul, majd engedje el. A kulcs F állásban van, ekkor előre haladva nyírhat.

OCR-állás: Fordítsa a kulcsot normál állástól balra, hátrameneti fűnyírásra , majd nyomja meg a kapcsolót (1). Világít az ellenőrző lámpa (2) és jelzi a használónak, hogy a géppel előremenetben és tolatva is nyírhat.

Leállítás: Fordítsa balra, állásba a kulcsot.

**Tudnivaló**

Csak akkor használja az OCR funkciót, ha feltétlenül szükséges, egyébként a normál állásban dolgozzon. Az OCR funkció automatikusan kikapcsol, amint a kulcsot normál állásba fordítják vagy a motort leállítják (Stop állás vagy a motor biztonsági zárrendszer általi leállítása).

**Szívató (kivitteltől függően)**

7. ábra

Hideg motor esetén indításkor húzza ki a szívatót (7a ábra) vagy állítsa állásba a gázkart (7b ábra).

**Gázkar**

8. ábra

A motorfordulatszám fokozatmentes beállítására.

Gyors motorfordulatszám =

Lassú motorfordulatszám =

**Kuplung-/fékpedál (csak Transmatic- és Autodrive- hajtású modelleknél)**

9. ábra

**Kuplungolás** = a pedált félig nyomja le

**Fékezés** = nyomja le teljesen a pedált

**Tudnivaló**

A rögzítőfék behúzására/kioldására is szolgál.

**Fékpedál**

9. ábra

**Fékezés** = nyomja le a pedált

**Tudnivaló**

A rögzítőfék behúzására/kioldására is szolgál.

**Menetirányválasztó kar (csak Transmatic- és Autodrive-hajtású modelleknél)**

10. ábra

Beállításokat csak álló traktoron végezzen.

Ehhez nyomja le teljesen a kuplung-/fékpedált, és tartsa lenyomva.

**Előre** = kar „F/” állásban

**Alapjárat** = kar „N” állásban

**Hátra** = kar „R/” állásban

Minden menetirányváltás előtt a készüléket előzetesen teljesen meg kell állítani.

**Vágásmagasság-állítókar**

11. ábra

**Legmagasabb vágási magasság** – vágóasztal fent = Kar „5 (H)” állásban.

**Legkisebb vágási magasság** – vágóasztal lent = Kar „1 (L)” állásban.

**PTO-kar**

12. ábra

A PTO-karral mechanikusan kapcsolhatja be és ki a vágóművet.

**Vágómű kikapcsolása 0 /**

= Húzza hátra ütközésig a kart.

**Vágómű bekapcsolása 1 /**

= Lassan nyomja előre ütközésig az emelőkart.

**Rögzítőfék a Hydrostat- / Automatic- és Autodrive-hajtású gépeknél**

13. ábra

**Rögzítőfék behúzása:** Nyomja le teljesen a fékpedált/kuplung-/fékpedált, és állítsa „ ” állásba a kart.

**Rögzítőfék kioldása:** Nyomja le teljesen a fékpedált/kuplung-/fékpedált, és állítsa „ ” állásba a kart.

**Sebességfokozat-választó/rögzítőfék kar Transmatic-hajtású gépeknél**

14. ábra

**Alacsony sebesség** = Kar „1” állásban.

**Nagy sebesség** = Kar „6” vagy „7” állásban (opcionális).

**Sebesség növelése** = A sebességfokozatot a kuplung-/fékpedál működtetése nélkül állítsa át.

**Sebesség csökkentése** = A sebességfokozatot a kuplung-/fékpedál megnyomásával (félig benyomva) állítsa át.

**Rögzítőfék behúzása:** Nyomja le teljesen a kuplung-/fékpedált, tolja a sebességfokozat kart ( ) állásba.

**Rögzítőfék kioldása:** Nyomja le egészen a kuplung-/fékpedált, tolja a kart egy sebességfokozatba.

## Menetkar Hydrostat-hajtású gépeknél (modelltől függően)

15. ábra

Sebesség fokozatmentes beállítása és menetirány módosítása a menetkarral:

**Előre:** Gyors előremenet = Kar „F/ ” állásban.

Maximális nyírési sebesség = Kar „” állásban.

**Megállás:** Megállításhoz és irányváltásnál = Kar „N” állásban.

**Hátramenet:** Hátramenet = Kar „R/ ” állásban.



### Tudnivaló

- Minél előbbre nyomja a kart az „R” vagy az „F” állás irányába, annál gyorsabban megy a gép.
- A fékpedál lenyomását és felengedését követően a menetkar az „N” állás irányába mozog, ezzel csökkentve az elindulási sebességet.

## Gázpedál Hydrostat-hajtású gépeknél (modelltől függően)

16. ábra

Sebesség fokozatmentes beállítása és menetirány módosítása a menetkarral:

**Előre** = Nyomja előre a gázpedált (a  menetirányba); minél előrébb, annál gyorsabb.

**Megállás** (megállításhoz és irányváltáshoz) = Engedje fel a gázpedált (N állás).

**Hátramenet** = Nyomja hátra a gázpedált (menetiránnyal szembe ); minél hátrébb, annál gyorsabb.





### Tudnivaló

Bekapcsolt parkolófék esetén nem működtethető a gázpedál.

## Gázpedál Autodrive-hajtású gépeknél (modelltől függően)

17. ábra

Sebesség fokozatmentes beállítása a gázpedállal:

- Állítsa a menetirányválasztó kart F = előre/  vagy R = hátra/  állásba.
- Nyomja előre a gázpedált; minél jobban nyomja előre, annál gyorsabban halad a gép.



### Tudnivaló

A megállításhoz engedje fel a gázpedált (N állás), és nyomja le a kuplung-/fékpedált.

## Automatic-hajtású gépek hajtómű-reteszelésének oldása

18a ábra

A kar a gép bal oldalán található, a fellépő és a hátsó kerék között.

**A készülék kikapcsolt motor mellett való tolásához:**

- Nyomja befelé a kart, majd nyomja kifelé és hajtsa hátra. A kar reteszelt a rögzítő előtt.

**Haladáshoz:**

- Tolja balra a kart, majd nyomja be.

## Hydrostat-hajtású gépek hajtómű-reteszelésének oldása

### Gépek menetkarral

18b ábra

A kar a gép hátfalán található.

**A készülék kikapcsolt motor mellett való tolásához:**

- Húzza ki a kart, majd nyomja jobbra.

**Haladáshoz:**

- Tolja balra a kart, majd nyomja be.

### Gépek gázpedállal

18c ábra

A kar a gép bal oldalán található, a fellépő és a hátsó kerék között.

**A készülék kikapcsolt motor mellett való tolásához:**

- Húzza ki a kart, majd nyomja jobbra.

**Haladáshoz:**

- Tolja balra a kart, majd nyomja be.

## Kombi kijelző (modelltől függően, opcionális)

19. ábra

A kombi kijelző a kiviteltől függően a következő elemekből állhat:

### Olajnyomás (1):

Ha világít a kijelzőlámpa járó motor mellett, azonnal kapcsolja le a motort és ellenőrizze az olajsínt. Szükség esetén keressen fel egy szervizt.

### Kuplung (2):

A kijelzőlámpa felgyullad, ha a motor indításakor nincs lenyomva a kuplung-/fékpedál, illetve nem reteszelt a rögzítőfék.

### Vágómű (3):

A kijelzőlámpa felgyullad, ha a motor indításakor nincs lekapcsolva a vágószerkezet.

### Akkumulátor töltéskijelző (4):

Ha világít a kijelzőlámpa járó motor mellett, akkor elégtelen az akkumulátor töltése.

Szükség esetén keressen fel egy szervizt.

### Üzemóra-számláló (5):

Bekapcsolt gyújtás mellett kijelzi a eltelt üzemórák számát.

### Áramerősség kijelző (6):

A generátor által az akkumulátor számára biztosított töltőáramot jelzi ki.

Lassú motorfordulatszám = a mutató középen áll  
Gyors motorfordulatszám = a mutató jobbra áll (+)

**Opcionális funkciók:**

- A gyújtás bekapcsolásakor rövid időre megjelenik az akkumulátorfeszültség és utána átvált az üzemórák kijelzésére. Az üzemórakat folyamatosan számolja, kivéve, ha az indítókulcs „Stop” állásban van vagy ki van húzva.
- Minden 50 üzemóra után (kivitelől függően) megjelenik a kijelzőn egy „CHG/OIL” olajcserre-jelzés 5 perces időtartamra. Ez a jelzés a következő 2 üzemórában látható. Az olajcsere gyakoriságát lásd a motor kézikönyvében.

**Ülés állítókarral (modelltől függően)**

20. ábra

Húzza meg a kart, és állítsa be az ülést.

**Világítás (modelltől függően)**

22. ábra

**Fényszóró bekapcsolása = Kapcsoló „ON” állásban.**

Egyes modelleknél nincs lámpakapcsoló.

A fényszórók addig világítanak, amíg jár a motor, illetve a gyújtáskulcs  állásban (modelltől függően) vagy nem a STOP/  állásban van.**Tudnivaló**

A traktor kikapcsolásakor a fényszórók röviden felvillanhatnak.

**Kezelés**

Vegye figyelembe a motor kézikönyvében megadott tudnivalókat is!

**Veszély  
Sérülésveszély**

Fűnyírás közben személyek, különösen gyermekek vagy állatok, nem tartózkodhatnak a gép közelében, A kirepülő kövek vagy hasonlók sérülést okozhatnak nekik. Gyermekek nem kezelhetik a gépet.

Legyen különösen óvatos a tolatás közben végzett fűnyírás közben (OCR-kapcsolóval rendelkező gépek).

A gép munkatartományában nem tartózkodhatnak személyek.

A fűgyűjtő tartályt tilos kiüríteni járó vágószerkezet mellett. A fűgyűjtő tartály kiürítésekor a kirepülő nyeselek sérülést okozhat Önnek vagy másoknak.

Legyen fokozottan óvatos a fűgyűjtő tartály felnyitása-  
sakor és lezárásakor – zúzódásveszély áll fenn.

Meredek lejtőkön végzett fűnyírás esetén felborulhat a gép, Ön pedig megsérülhet.

Soha ne haladjon a lejtő irányára merőlegesen, csak fel- és lefelé. Csak olyan meredek területeken közlekedjen, melyek dőlésszöge kisebb mint 20%. Ne forduljon a lejtőn.

A nedves fűben végzett nyírásakor a készülék megcsúszhat a csökkent tapadás miatt, Ön pedig eleshet. Csak száraz fűvet nyírjon.

A túlzott sebesség növelheti a balesetveszélyt. A határterületeknél történő fűnyírás esetén, például meredek lejtők közelében vagy fa alatt, bokroknál és sövénynél tartson megfelelő távolságot.

Legyen különösen óvatos, ha tolat.

Ellenőrizze a területet, ahol használni kívánja a készüléket, és távolítson el minden olyan tárgyat, amelyet a készülék felkaphat és elreppíthet.

Ha a vágószerszám idegen tárgyat (például követ) kap fel, vagy ha a gép elkezd szokatlan módon rezegni: Azonnal állítsa le a motort. Az üzembe helyezés előtt ellenőriztesse a gépet szakszervizben

sérülések tekintetében.

Sose álljon sarlós fűnyírók fűkidobónyílása elé.

Kezét és lábát ne vigye forgó alkatrészek közelébe vagy azok alá.

Állítsa le a motort és húzza ki az indítókulcsot és húzza le a gyújtógyertya pipáját, mielőtt oldja a blokkolásokat vagy a kidobócsatorna dugulását elhárítja.

Ne használja a gépet rossz időjárási viszonyok mellett, például közelgő eső vagy zivatar esetén.

**Fulladásveszély szén-monoxid miatt**

A belső égésű motort csak a szabadban járassa.

**Robbanás- és tűzveszély**

Az üzemanyag-/benzingázó robbanásveszélyes, az üzemanyag pedig rendkívül gyúlékony.

Az üzemanyagot a motor elindítása előtt tölts fel.

Járó vagy még meleg motor esetén tartsa zárva az üzemanyagtartályt.

Üzemanyagot csak leállított és kihűlt motor esetén töltsön be. Kerülje a nyílt láng használatát, a szikraképződést és ne dohányozzon. Csak a szabadban tankolja meg a gépet.

Ne indítsa el a motort, ha kiömlött az üzemanyag.

Tolja el a gépet az üzemanyaggal szennyezett felületről, és várja meg, hogy elpárologjon az üzemanyaggáz.

A tűzveszély elkerülése érdekében tartsa fű- és olajmentesen az alábbi részegységeket: motor, kipufogó, akkumulátor, üzemanyagtartály.

**Veszély  
Sérülésveszély meghibásodott gép miatt**

A gépet csak műszakiként kifogástalan állapotban szabad üzemeltetni.

Minden üzemeltetés előtt végezzen szemrevételezést. Különösen a biztonsági berendezéseket, a vágószerszámokat és tartóikat, a kezelőelemeket és a csavarkötéseket ellenőrizze sérülések és rögzítettség szempontjából.

A károsodott alkatrészeket cserélje ki üzembe helyezés előtt.

**Veszély  
Sérülésveszély**

Ne végezzen ellenőrzési, illetve karbantartási/beállítási munkákat járó vagy forró motor esetén.

**Üzemidők**

Tartsa be a használati időre vonatkozó nemzeti/helyi előírásokat (szükség esetén forduljon az illetékes hatósághoz).

**Tankolás és az olajsint ellenőrzése****Tudnivaló**

A motor gyárilag már fel van töltve olajjal – kérjük, ellenőrizze, és szükség esetén töltsön után.

- „Ólommentes benzint” tankoljon (21. ábra).
- Az üzemanyagtartályt legfeljebb a betöltő csomagtól 2 cm-es magasságig szabad feltölteni.
- Erősen zárja le az üzemanyagtartályt.
- Ellenőrizze az olajsintet (21. ábra). Az olajsint az „Full/Max.” és az „Add/Min.” jelölés között legyen (lásd még a motor kézikönyvét).

**Az abroncsnyomás ellenőrzése****Tudnivaló**

Gyártási okok miatt az abroncsnyomás a szükségéstől nagyobb lehet.

- Ellenőrizze az abroncsnyomást. Szükség esetén korrigálja (lásd a „Karbantartás” című fejezetet):
  - elől: 0,8 bar
  - hátul: 0,7 bar

**A vezetőülés beállítása**

- Állítsa az ülést a kívánt helyzetbe.

Kivitelről függően:

- Lazítsa meg a csavarokat, állítsa be az ülést, majd húzza meg a csavarokat (1. ábra) vagy

- Húzza meg az ülésállító kart, állítsa be az ülést, majd engedje el újra a kart (20. ábra).

**A vágószerkezet kerekeinek beállítása (modellről és kivitelről függően)**

4c ábra

A vágószerkezet kerekeinek a vágószerkezet leg-alacsonyabb beállítása esetén mindig legalább 6-12 mm-rel a talaj fölött kell lenni. Szerkezetiileg nem a vágószerkezet kerekeinek kell tartani a vágószerkezet súlyát. Csupán arra szolgálnak, hogy kiegyenlítsék a talaj egyenetlenségét.

A vágószerkezet kerekeit mindig egyformán állítsa.

**Tudnivaló**

Modelltől függően eltérő lehet a vágószerkezet kerekeinek száma.

**A motor indítása**

- Foglaljon helyet a vezetőülésben.
- A vágószerkezet kikapcsolása: Kapcsolja ki a PTO-t, (12. ábra), majd emelje fel a vágóművet.
- Nyomja le teljesen fékpedált, ill. a kuplung-/fékpedált (9. ábra), és tartsa lenyomva, illetve húzza be a rögzítőféket (13/14. ábra).
- Állítsa a menetirányválasztó kart/menetkart (10/15. ábra) „N” állásba.

**Tudnivaló**

A gázpedálos gépek (gépek Hydrostat-hajtással) „N” állásban vannak, ha a gázpedál nincs lenyomva (16. ábra).

- Állítsa a gázkart állásba.
- Hideg motor esetén húzza ki a szivatót, illetve állítsa felfelé a gázkart (7. ábra).
- Fordítsa állásba a gyújtáskulcsot (6. ábra), amíg el nem indul a motor (egy indítási kísérlet max. 5 másodpercig tartson, a következő kísérlet előtt várjon 10 másodpercet). Ha jár a motor, állítsa / állásba a gyújtáskulcsot.
- Lassan tolja vissza a szivatót (7. ábra).
- Lassan állítsa vissza a gázkart (8. ábra), amíg nem jár nyugodtan a motor.

**A motor leállítása**

- Állítsa középső gázállásba a gázkart (8. ábra).
- Hagyja járni a motort kb. 20 másodpercig.
- Állítsa a gázkart (6. ábra) állásba.
- Húzza ki a gyújtáskulcsot.
- A gépről való leszállás előtt húzza be a rögzítőféket.

**Elindulás****Veszély**

*A hirtelen elindulás, a váratlan megállás és a túl nagy sebességgel történő haladás növeli a balesetveszélyt és a gép károsodásához vezethet. Legyen különösen óvatos tolatás közben. Menet közben ne állítsa el/be a vezetőülést.*

**Figyelem****Károk a gépen**

*Soha ne váltson menetirányt a készülék teljes megállítása nélkül.*

**Haladás Hydrostat-hajtással**

- A megadottaknak megfelelően indítsa be a motort.
- Oldja ki a rögzítőféket.
- Lassan nyomja le a menetkart, illetve gázpedált (modellről függően), amíg nem éri el a kívánt sebességet.

## Haladás Transmatic-hajtással

- A megadottaknak megfelelően indítsa be a motort.
- Rögzítőfék kioldása: Nyomja le teljesen a kuplung-/fékpedált, és tartsa lenyomva.
- Állítsa a menetirányválasztó kart a kívánt állásba.
- Állítsa be a sebességfokozatot a karral.
- Engedje fel lassan a kuplung-/fékpedált, és a gép halad.

## Haladás Automatic-hajtással

- A megadottaknak megfelelően indítsa be a motort.
- Oldja ki a rögzítőféket.
- Nyomja le lassan a gázpedált, amíg nem éri el a kívánt sebességet.





## Haladás Autodrive-hajtással

- A megadottaknak megfelelően indítsa be a motort.
- Állítsa a menetirányválasztó kart a kívánt állásba.
- Oldja ki a rögzítőféket.
- Nyomja le lassan a gázpedált, amíg nem éri el a kívánt sebességet.

## A gép megállítása

- Állítsa a menetkart „N” állásba, ill. engedje fel a gázpedált (Hydrostat-/Automatic- és Autodrive-hajtású gépeknél).
- Nyomja le a fékpedált, ill. kuplung-/fékpedált, amíg meg nem áll a gép.

## Fűnyírás

- Normál üzemmódban  /  F (lásd a gyújtáskapcsoló kezelését): Hátramenet előtt kapcsolja ki és emelje fel a vágóasztalt.
- Hátrameneti fűnyírás üzemmódban  F  (lásd a gyújtáskapcsoló kezelését): Hátrameneti fűnyírásakor legyen különösen óvatos, és azt csak akkor használja, ha feltétlenül szükséges.
- Ne válasszon menetirányt, ha gurul vagy halad a gép.

## Gépek Hydrostat-hajtással

- A megadottaknak megfelelően indítsa be a motort.
- Állítsa a gázkart  állásba, és gondoskodjon az elégséges teljesítményleadásról.
- Oldja ki a rögzítőféket.
- Kapcsolja be a vágószerkezetet.
- Engedje le a vágószerkezetet.
- Válassza ki a menetkarral, illetve gázpedállal (modelltől függően) az előremeneti irányt és a sebességet (lassú működtetéssel).

## Gépek Transmatic hajtással

- A megadottaknak megfelelően indítsa be a motort.
- Állítsa a gázkart  állásba, és gondoskodjon az elégséges teljesítményleadásról.
- Rögzítőfék kioldása: Nyomja le teljesen a kuplung-/fékpedált, és tartsa lenyomva.
- Állítsa a menetirányválasztó kart „F”/előre állásba.
- Állítsa be a sebességfokozatot a karral.
- A vágószerkezet bekapcsolása:
  - Kapcsolja be a PTO-t.
- Engedje le a vágószerkezetet.
- Engedje fel lassan a kuplung-/fékpedált.

## Gép Automatic-hajtással

- A megadottaknak megfelelően indítsa be a motort.
- Állítsa a gázkart  állásba, és gondoskodjon az elégséges teljesítményleadásról.
- Oldja ki a rögzítőféket.
- Kapcsolja be a vágószerkezetet.
- Engedje le a vágószerkezetet.
- Válassza ki a gázpedállal az előrehaladási irányt és a sebességet (lassú működtetéssel).

## Gépek Autodrive-hajtással

- A megadottaknak megfelelően indítsa be a motort.
- Állítsa a gázkart  állásba, és gondoskodjon az elégséges teljesítményleadásról.
- Állítsa a menetirányválasztó kart „F”/előre állásba.
- Oldja ki a rögzítőféket.
- Kapcsolja be a vágószerkezetet.
- Engedje le a vágószerkezetet.
- Nyomja le lassan a gázpedált, amíg nem éri el a kívánt sebességet.

## Általános tudnivalók

A vágásmagasság és menetsebesség beállításánál ügyeljen arra, hogy ne terhelje túl a készüléket. A nyesedék hosszától, fajtájától és nedvességétől függően szükség lehet a vágásmagasság és a menetsebesség megváltoztatásához, hogy probléma nélkül gyűjthesse a nyesedéket a fűgyűjtő tartályban. Eltömődés esetén csökkentse a menetsebességet és állítsa nagyobbra a vágásmagasságot.

## Készülék leállítása

- Állítsa meg a gépet.
- Kapcsolja ki a vágószerkezetet.
- Állítsa középső gázállásba a gázkart.
- Emelje fel a vágószerkezetet.
- 20 másodperc múlva fordítsa  állásba a gyújtáskulcsot.
- Húzza ki a gyújtáskulcsot.
- A gépről való leszállás előtt reteszelve a rögzítőféket.



## Hydrostat-hajtású gép tolása

A gépet csak lekapcsolt motor mellett tolja.

- Oldja ki a rögzítőféket.
- Hajtómű kireteszelése (18b, ill. 18c ábra, modelltől függően): Húzza ki a kart, majd nyomja lefelé.

A motor indítása előtt állítsa vissza a hajtómű reteszoldó karját.

## Automatic-hajtású gép tolása

A gépet csak lekapcsolt motor mellett tolja.

- Oldja ki a rögzítőféket.
- Hajtómű kireteszelése (18a ábra): Nyomja befelé a kart, majd nyomja kifelé és hajtja hátra. A kar reteszol a rögzítő előtt.

A motor indítása előtt állítsa vissza a hajtómű reteszoldó karját.

## Transmatic- és Autodrive-hajtású gép tolása

A gépet csak lekapcsolt motor mellett tolja.

- Oldja ki a rögzítőféket.
- Állítsa a menetirányválasztó kart „N”/üresjárat állásra.

## Mulcsozás

A megfelelő tartozékokkal egyes gépek mulcsozásra is alkalmasak. A tartozékokkal kapcsolatban érdeklődjön szakkereskedőjénél.

## A fűgyűjtő tartály ürítése (modelltől függően)

Lásd a „Fűgyűjtő tartály” című külön használati útmutatót.

## Fűápolási tippek

Néhány tipp egészséges és egyenletes növekedésű gyephez.

### Fűnyírás

A gyeptakaró különféle fűfajtákból áll. Ha gyakran nyír, jobban nőnek az olyan fűvek, amelyek erős gyökérrzettel rendelkeznek és összefüggő gyeptakarót képeznek. Ha ritkábban nyír, inkább magasabbra nővő fűfajták és egyéb vadvirágok fognak nőni (pl. lóhere, százszorszép).

Egy pászit normál magassága kb. 4-5 cm. Nyírásnál a teljes magasság 1/3 részét szabad levágni, azaz 7-8 cm esetén kell a fűvet nyírni.

Lehetőleg ne vágja 4 cm-nél rövidebbre a gyeplet, különben szárazság idején megsérülhet a gyeptakaró. A magasra nőtt fűvet (pl. nyaralás után) fokozatosan vágja normál magasságra.

## Mulcsozás (tartozékokkal)

Nyírás közben a gép kb. 1 cm-es darabokra vágja a fűvet, amely a talajon marad. Így sok tápanyag a fűvön marad. Az optimális eredményhez mindig röviden kell tartani a gyepletet, lásd még a „Fűnyírás” című szakaszt. Mulcsozaskor a következőkre kell ügyelni:

- Ne nyírjon nedves fűvet.
- Egyszerre csak max. 2 cm-t vágjon le a fűből.
- Lassan haladjon.
- A maximális motorfordulatszámot használja.
- Rendszeresen tisztítsa meg a vágószerkezetet.

## Szállítás

A használat helyének megváltoztatása esetén a készülékkel csak rövid utat tegyen meg. Nagyobb távolság esetén használjon szállítójárművet. Tudnivaló: A készülék nincs engedélyezve a közúti forgalomban történő részvételre a KRESZ szerint.

### Rövid távú útvonal



#### Veszély

*A forgó vágószerkezet felkaphatja és szétrepítheti a tárgyakat, amelyek károkat okozhatnak.*

- A géppel való közlekedés előtt kapcsolja ki a vágószerkezetet.

### Nagyobb távolságok



#### Figyelem Szállítási károk

*A használt szállítóeszközt (pl. szállítójármű, rakodórampa és hasonló) rendeltetésszerűen kell használni (lásd a kapcsolódó kezelési útmutatót). A szállításhoz biztosítani kell a gépet elcsúszás ellen.*

*A kifolyó üzemanyag veszélyezteti a környezetet. Ne szállítsa a készüléket megdöntve.*

- Készítse elő a szállítójárművet.
- Szerelje fel a rakodórampát a szállítójárműre.
- Tolja kézzel a gépet üresjáratban a rakodófelületre (Hydrostat-, illetve Automatic-hajtású gépeknél reteszelve ki a hajtóművet).
- Húzza be a rögzítőféket.
- Biztosítsa a gépet elcsúszás ellen.

## Tisztítás/karbantartás



#### Veszély

#### Sérülésveszély a motor véletlen elindítása miatt

*Védje magát a sérülésektől. A készüléken végzett minden munka előtt.*

- Állítsa le a motort,
- húzza ki a gyújtáskulcsot,
- húzza be a rögzítőféket,
- várja meg, amíg minden mozgó alkatrész teljesen leáll; a motornak le kell hűlnie.
- húzza le a motor gyújtógyertyáinak pipáját, hogy megakadályozza a motor véletlen elindítását.



## Tisztítás



### Figyelem

Ne használjon nagynyomású mosót a tisztításhoz.

## A készülék megtisztítása

- Lehetőleg közvetlenül a fűnyírást követően végezze el a tisztítást.
- Állítsa a készüléket teherbíró és sík felületre.
- Állítsa a menetirányválasztó kart „F” vagy „R” állásba (nem minden modellnél).
- Húzza be a rögzítőféket.



### Tudnivaló

Ha a gépet hőeltakarításra használják, igen nagy rozsdásodás- és korrózióveszéllyel kell számolni. Minden használat után alaposan tisztítsa meg a gépet.

## Vágómű tisztítása



### Veszély

**Sérülésveszély éles vágószerszámok miatt**

Viseljen munkavédelmi kesztyűt.

Több vágószerzámmal rendelkező gépeknél az egyik vágószerzám elfordulása a többi vágószerzám forgásához vezethet. Óvatosan tisztítsa meg a vágószerzámokat.



### Figyelem Motorkárosodás veszélye

Ne billentse meg a készüléket 30°-nál nagyobb mértékben. Üzemenyag folyhat az égéstérbe, és motorkárokat okozhat.

- Emelje fel teljesen a vágószerkezetet.
- Tisztítsa meg a vágóteret kefével, kézi seprűvel vagy ronggyal.

## Vágószerkezet tisztító fúvókával (opcionális)

24. ábra

Állítsa a gépet kavicsoktól, kövektől stb. mentes sík felületre, és húzza be a rögzítőféket.

- Rögzítsen egy víztömlőt egy a kereskedelemben kapható gyorscsatlakozóval a tisztító fúvókára. Nyissa ki a vizet.
- Indítsa be a motort.
- Engedje le a vágóművet, majd kapcsolja be néhány percre.
- Kapcsolja ki a vágóművet és a motort.
- Távolítsa el a víztömlőt.

Ismételje meg az 1-5. lépést a második tisztítófúvókánál (ha van).

A tisztítási művelet (1-5. lépés) befejezése után:

- Emelje fel a vágószerkezetet.
- Indítsa el a motort, majd kapcsolja be néhány percre a vágószerkezetet, hogy megszáradhasson.

## Fűgyűjtő tartály tisztítása



### Tudnivaló

Lásd a „Fűgyűjtő tartály” című külön használati útmutatót.

- Vegye le és ürítse ki a fűgyűjtő tartályt.
- A fűgyűjtő tartályt erős vízsugárral (locsolótömlővel) tisztíthatja meg.
- A következő használat előtt hagyja teljesen megszáradni.

## Karbantartás

Vegye figyelembe a motor kézikönyvében megadott karbantartási előírásokat. Az idény végén végeztesen ellenőrzést és karbantartást a készüléken egy szakszervizben.



### Figyelem

**A motorolaj veszélyezteti a környezetet**

Az olajcsere során leengedett hulladékolajat a hulladékolaj-gyűjtőhelyen vagy egy hulladékkezelő vállalatnál adja le.

**Az akkumulátor veszélyezteti a környezetet**

A használt akkumulátorok nem valók a háztartási hulladékba. Az elhasznált akkumulátorokat a kereskedőnél vagy egy hulladékkezelő vállalatnál adja le. Mielőtt a készüléket leselejtezi, szerelje ki az akkumulátort.

## Indítókábel használata



### Veszély

Soha ne hidaljon át meghibásodott vagy megfagyott akkumulátort az indítókábelrel.

Ügyeljen arra, hogy a kábelcsipeszek ne érjenek hozzá a készülékhez, a gyújtás pedig legyen kikapcsolva.

- Csatlakoztassa a piros indítókábelt a lemerült és a segítő akkumulátor pozitív pólusára (+).
- A fekete indítókábelt először a segítő akkumulátor negatív pólusára (-) csatlakoztassa. Csatlakoztassa a másik csipeszt a jármű motorblokkjának keretére, amely a lemerült akkumulátort tartalmazza (minél távolabb az akkumulátortól).



### Tudnivaló

Ha a bikázó akkumulátor egy gépjárműben található, akkor a bikázási folyamat során a gépjármű nem járhat.

- Indítsa el a traktort a lemerült akkumulátorral, és húzza be a rögzítőféket.
- Válassza le az indítókábelt fordított sorrendben.

## Abronsnyomás



### Figyelem

Sose lépje túl a maximálisan megengedett abroncsnyomást (lásd az abroncsfalón). Az abroncs felfújásakor ne álljon az abroncs előtt vagy fölött.

Az ajánlott üzemi abroncsnyomás értékei:

- elől: 0,8 bar
- hátul 0,7 bar

A túlzott abroncsnyomás csökkenti az abroncsok élettartamát. Minden használat előtt ellenőrizze az abroncsnyomást.

### 5 üzemóra után

- Első motorolajcsere. A további időközöket lásd a motor kézikönyvében. Az olaj leeresztéséhez használjon olajleeresztő csatornát vagy gyors-olajleeresztőt (23. ábra) (opcionális).
- Ellenőriztesse a motorrögzítő csavarok rögzítettségét egy szakszervizben (meghúzási nyomaték: 37 – 50 Nm).
- Ellenőriztesse a késrögzítő csavarok rögzítettségét egy szakszervizben (meghúzási nyomaték: 95 – 122 Nm).
- Ellenőrizze az üzemanyagrendszer (tartály, vezetékek stb.) tömítettségét.

### 10 üzemóra után

- Tisztítsa meg az akkumulátor pólusait és csipeszeit.
- Kenje meg a gépet az erre szolgáló zsírzógomboknál/zsírzóhelyeken (pl. kerékcsapágyak, vágószerkezet kerekei, feszítőgörgők, késtengelyek stb.) 251H EP típusú zsírral.



### Tudnivaló

A kenési munkákat szakszervizben végeztesse el.

- Kenje meg néhány csepp könnyűolajjal az összes forgó- és csapágyhelyet (kezelőkar, vágómű magasságállítója, kuplung-/fékpedál stb.).
- Ellenőrizze a vágókések kopását, szükség esetén éleztesse meg vagy cseréltesse ki azokat egy szakszervizben.
- Ellenőrizze a vágószerkezet kerekeinek állapotát és a vágómagasság-állítás működését.

### 50 üzemóránként

- Távolítsa el a hajtásról a szennyeződések és fűmaradványokat egy szakszervizben.
- Ellenőriztesse a motorrögzítő csavarok rögzítettségét egy szakszervizben (meghúzási nyomaték: 37 – 50 Nm).
- Ellenőriztesse a késrögzítő csavarok rögzítettségét egy szakszervizben (meghúzási nyomaték: 95 – 122 Nm).

- Ellenőrizze az üzemanyagrendszer (tartály, vezetékek stb.) tömítettségét.
- Ellenőriztesse szakszervizben a hajtás ékszój, a késtengelyek és a feszítőgörgők kopását és sérüléseit.
- Ellenőriztesse az összes csapszeget, csavart, rögzítőelemet stb. egy szakszervizrel hiánytalanság, állapot és rögzítettség szempontjából.

## Szükség szerint

### Az akkumulátor töltése

Amennyiben a készüléket hosszabb ideig nem használja, akkor szerelje ki belőle az akkumulátort. Töltse fel az akkumulátort 6-8 hetente, valamint a tárolás utáni újbóli üzembe helyezés előtt.

Ellenőrizze az akkumulátorfeszültséget egy feszültségmérővel. 12,4 volt (DC) vagy annál kisebb feszültségérték esetén fel kell tölteni az akkumulátort egy 12 voltos akkumulátor töltőkészülékkel.

- Ólomsavas akkumulátorok: Maximális töltőáram 4 amper
- AGM akkumulátorok: Maximális töltőáram 1,1 amper



### Tudnivaló

Lehetőleg teljesen automatikus töltőkészüléket használjon, és tartsa be az akkumulátor töltőkészülék kezelési útmutatójában megadott tudnivalókat a töltésidőkkel kapcsolatban.

### Biztosítékok cseréje

- A meghibásodott biztosítékokat csak ugyanolyan erősségű biztosítékokra cserélje ki.

### Idényenként egyszer

- Kenje meg néhány csepp könnyűolajjal az összes forgó- és csapágyhelyet (kezelőkar, vágómű magasságállítója, kuplung-/fékpedál stb.).
- Tisztítsa meg a gyújtógyertyát, és állítsa be az elektródatávolságot vagy cserélje ki a gyújtógyertyát, lásd a motor kézikönyvét.
- Kenesse meg a hátsó tengelyeket egy szakszervizben speciális (vízlepergető) zsírral.
- Éleztesse meg vagy cseréltesse ki a vágókéseket egy szakszervizben.
- Ellenőriztesse a gép működését és biztonságát egy szakszervizben.

## Üzemen kívül helyezés



### **Figyelem**

#### **Anyagkárok a készüléken**

*A készüléket, miután lehűlt a motor, kizárólag tiszta és száraz helyen tárolja.*

*Hosszabb tárolás esetén, pl. tél előtt, mindenképpen gondoskodjon a rozsdavédelemtől.*

Az idény után, vagy ha több, mint egy hónapig nem használja majd a készüléket.

- Tisztítsa meg a gépet és a fűgyűjtő tartályt.
- A rozstda elleni védelem érdekében töröljön le minden fém alkatrészt olajos kendővel vagy fújja be olajsprayvel.
- Töltse fel az akkumulátort egy töltőkészülékkel.
- Téli üzemen kívül helyezés esetén szerelje ki az akkumulátort, töltse fel, és száraz/hűvös helyen (fagytól védve) tárolja. 4-6 hetente, valamint a beszerelés előtt töltse fel.
- Ürítse le az üzemanyagot (csak a szabadban), és helyezze üzemen kívül a motort a motor kézikönyvében leírtak szerint.
- Fújja fel az abroncsokat az abroncsfalón lévő adatok szerint. Azokat az abroncsokat, amelyek nem szerepelnek adatok az abroncsfalón, 0,9 barra fújja fel.
- A készüléket tiszta és száraz helyiségben tárolja.

## Garancia

Minden országban a társaságunk, illetve az importőr által kiadott garanciális feltételek érvényesek.

A garancia keretében térítésmentesen elvégezzük készülékén az üzemzavarok elhárítását, ha a hiba oka anyag- vagy gyártási hiba.

Garanciális esetben, kérjük, forduljon a kereskedőjéhez vagy a legközelebbi telephelyhez.

## Motorral kapcsolatos információk

A motorgyártó felel minden motorral kapcsolatos problémáért a teljesítmény, a teljesítménymérés, a műszaki adatok, a garancia és a szerviz tekintetében. Információkat a motorgyártó külön mellékelt üzembentartói/kezelői kézikönyvében találhat.

## Segítség hibák esetén



### Veszély

#### Sérülésveszély a motor véletlen elindítása miatt

Védje magát a sérülésektől. A készüléken végzett minden munka előtt

- Állítsa le a motort.
- Húzza ki a gyújtáskulcsot.
- Húzza be a rögzítőféket.
- Várja meg, amíg minden mozgó alkatrész teljesen leáll; a motornak le kell hűlnie.
- Húzza le a motor gyújtógyertyájának pipáját, hogy megakadályozza a motor véletlen elindítását.

A gép üzemeltetése során felmerülő üzemzavarok gyakran egyszerű okokra vezethetők vissza, amelyeket saját maga is elháríthat, ezért jó, ha ismeri ezeket. Kétség esetén egy szakszervizben szívesen segítenek Önnek.

Probléma	Lehetséges ok(ok)	Elhárítás
Az önindító nem forog.	A biztonsági zárrendszer kioldott.	Az indításhoz foglaljon helyet a vezetőülésben, nyomja le teljesen a fékpedált, illetve reteszelje a rögzítőféket. A PTO-kapcsolóval vagy -karral felszerelt gép esetén kapcsolja ki a vágóművet. Hátsó kidobónyílású gépek esetén szerelje fel a fűgyűjtő tartályt vagy a deflektort.
	Az akkumulátor nincs megfelelően csatlakoztatva.	Csatlakoztassa a piros kábelt az akkumulátor (+) pólusára, míg a fekete kábelt az akkumulátor (-) pólusára.
	Az akkumulátor lemerült vagy gyenge.	Töltse fel az akkumulátort.
	A biztosíték kioldott.	Cserélje ki a biztosítékot. Ha ismét kiold a biztosíték, akkor keresse meg ennek okát (többnyire rövidzárlat).
	Meglazult a testkábel a motor és a keret között.	Csatlakoztassa a testkábel.
Az önindító forog, de a motor nem indul be.	Nem megfelelően áll a szivató és a gázkar.	Működtesse a szivatót. Állítsa a gázkart  állásba.
	A porlasztó nem kap üzemanyagot, üres az üzemanyagtartály.	Töltse fel üzemanyaggal.
	Meghibásodott vagy elszennyeződött a gyújtógyertya.	Ellenőrizze a gyújtógyertyát, lásd a motor kézikönyvét.
	Nincs gyújtószikra.	Ellenőriztesse a gyújtást egy szakszervizben.
A motor füstöl.	Túl sok a motorolaj a motorban.	Azonnal kapcsolja ki a készüléket. Ellenőrizze a motorolaj szintjét.
	A motor meghibásodott.	Azonnal kapcsolja ki a készüléket. Ellenőriztesse a motort egy szakszervizben.
Erős vibrációk.	Megsérült a késtengely vagy a vágókés.	Azonnal kapcsolja ki a készüléket. Cseréltesse ki a meghibásodott alkatrészeket egy szakszervizben.
A vágószerkezet nem dob ki fűvet vagy a vágás nem tiszta.	Alacsony a motor fordulatszáma.	Adjon több gázt.
	Túl nagy a menetsebesség.	Állítson be alacsonyabb menetsebességet.
	A vágókés életlen.	Éleztesse meg vagy cseréltesse ki a vágókéskeket egy szakszervizben.
Jár a motor, de a vágószerkezet nem nyír.	Elszakadt az ékszíj.	Cseréltesse ki az ékszíjat egy szakszervizben.

## Spis treści

Bezpieczeństwo.....	203
Montaż.....	206
Elementy obsługowe i wskaźniki .....	208
Obsługa .....	210
Wskazówki dotyczące pielęgnacji trawy .....	213
Transport .....	214
Czyszczenie/konserwacja .....	214
Wyłączenie z eksploatacji.....	216
Gwarancja .....	216
Informacje dotyczące silnika.....	216
Usuwanie usterek.....	217

## Informacje o tabliczce znamionowej

Informacje te są bardzo ważne dla późniejszej identyfikacji przy zamawianiu części zamiennych urządzenia oraz dla serwisu. Tabliczka znamionowa znajduje się pod siedzeniem kierowcy. W poniższym polu należy wprowadzić wszystkie informacje znajdujące się na tabliczce znamionowej Państwa urządzenia.

Wszystkie dane i dalsze informacje dotyczące urządzenia znajdują Państwo w oddzielnej deklaracji zgodności, która stanowi część niniejszej instrukcji obsługi.

## Identyfikacja numeru modelu

Piąta cyfra numeru modelu oznacza serię. Przykład:  
Numer modelu:  
13BT793G678 = seria 700.

## Rysunki



Rozłożył strony z rysunkami na początku instrukcji eksploatacji. W niniejszej instrukcji eksploatacji opisano różne modele. Rysunki mogą się różnić się w szczegółach od zakupionego urządzenia.

## Bezpieczeństwo

### Zastosowanie urządzenia zgodnie z przeznaczeniem

Urządzenie jest przeznaczone do zastosowania - jako traktor do koszenia trawy w ogrodzie przydomowym lub w ogródku działkowym;

- z wyposażeniem, które posiada specyfikację dopuszczającą je do pracy z tym traktorem do koszenia trawy;
- zgodnie z opisami i zasadami bezpieczeństwa zawartymi w niniejszej instrukcji eksploatacji.

Każde inne zastosowanie urządzenia jest niezgodne z przeznaczeniem. Użycie w sposób niezgodny z przeznaczeniem powoduje utratę gwarancji i uchylenie wszelkiej odpowiedzialności ze strony producenta. Użytkownik odpowiada za szkody wyrządzone osobom trzecim i ich mieniu. Samowolne zmiany dokonane w urządzeniu wykluczają wszelką odpowiedzialność producenta za szkody wynikłe z tych zmian. Urządzenie nie jest dopuszczane do pracy na drogach publicznych ani do przewozu osób.

### Ogólne zasady bezpieczeństwa

Przed pierwszym użyciem urządzenia uważnie przeczytać niniejszą instrukcję eksploatacji i stosować się do niej. Poinformować innych użytkowników o prawidłowym zastosowaniu urządzenia. Używać urządzenia tylko w stanie technicznym niebudzącym zastrzeżeń. Przechowywać instrukcję eksploatacji w bezpiecznym miejscu i w razie potrzeby mieć ją pod ręką. Przy ewentualnej zmianie właściciela przekazać instrukcję obsługi wraz z urządzeniem. Części zamienne i akcesoria muszą spełniać wymagania podane przez producenta. Stosować tylko oryginalne części zamienne i oryginalne akcesoria lub części zamienne i akcesoria dopuszczone przez producenta. Wszelkie naprawy urządzenia zlecać do wykonania tylko w specjalistycznym punkcie serwisowym.

### Przed rozpoczęciem pracy z urządzeniem

Nie używać urządzenia w przypadku zmęczenia lub choroby. Osoby obsługujące urządzenie nie mogą znajdować się pod wpływem środków odurzających (np. alkoholu, narkotyków lub lekarstw). Osobom poniżej 16 roku życia zabrania się obsługi tego urządzenia oraz wykonywania innych prac przy urządzeniu, takich jak np. konserwacja, czyszczenie czy ustawianie – przepisy lokalne mogą określać dolną granicę wieku użytkownika. Niniejsze urządzenie nie nadaje się do obsługi przez osoby (również dzieci) o ograniczonych zdolnościach fizycznych, czuciowych lub umysłowych, albo niedostatecznym doświadczeniu i/lub niedostatecznej wiedzy, chyba że będą one nadzorowane przez osoby trzecie odpowiedzialne za ich bezpieczeństwo i będą pouczone w zakresie obsługi tego urządzenia.

Dzieci muszą znajdować się pod nadzorem w celu zagwarantowania, że nie bawią się urządzeniem. Przed rozpoczęciem pracy zapoznać się z urządzeniem, jego funkcjami i elementami obsługowymi. Paliwo przechowywać tylko w odpowiednich pojemnikach, które dopuszczone są do takiego zastosowania i nie składować paliwa w pobliżu źródeł ciepła (np. pieców, podgrzewaczy wody).

Natychmiast wymienić uszkodzoną rurę wydechową, zbiornik paliwa lub pokrywę zbiornika paliwa. Przyczepy lub przystawki sprzęgać zgodnie z obowiązującymi przepisami. Przystawki, przyczepy, ciężary balastowe i napełnione kosze na trawę wpływają na zachowanie się pojazdu podczas jazdy, a w szczególności zdolność kierowania, hamowania i równowagę.

### Podczas pracy z urządzeniem

Podczas pracy z urządzeniem lub przy urządzeniu nosić odpowiednią odzież roboczą (np. buty ochronne, długie spodnie, dopasowane ubranie, okulary ochronne i ochronniki słuchu).

Praca bez zastosowania ochronników słuchu może spowodować utratę słuchu.

Używać urządzenia tylko w stanie technicznym niebudzącym zastrzeżeń. Nigdy nie zmieniać ustawień fabrycznych silnika.

Nie tankować urządzenia przy pracującym lub gorącym silniku. Tankować urządzenie tylko na wolnym powietrzu. Unikać otwartego ognia, iskrzenia i nie palić. Upewnić się, że w obszarze roboczym nie znajdują się ludzie, zwłaszcza dzieci, ani zwierzęta. Sprawdzić obszar, w którym urządzenie będzie używane i usunąć wszelkie przedmioty, które mogłyby zostać pochwycone i wyrzucone. W taki sposób zapobiega się zagrożeniu osób i uszkodzeniu urządzenia. Nie kosić trawy na zboczach o nachyleniu większym niż 20%. Praca na zboczach jest niebezpieczna.

Urządzenie może się przewrócić lub zsunąć.

Na zboczach należy zawsze ruszać i w miarę możliwości delikatnie hamować. Podczas cofania pozościć silnik na włączonym biegu i jechać powoli.

Nie jeździć w poprzek zbocza, lecz zawsze pod górę i z górą.

Używać urządzenia tylko przy świetle dziennym lub dobrym oświetleniu sztucznym.

Urządzenie nie jest dopuszczone do przewozu osób.

Nie przewozić na urządzeniu innych osób. Nie jeździć z otwartą pokrywą silnika.

### Przed rozpoczęciem wszelkich prac przy urządzeniu

Chronić się przed zranieniami. Przed przystąpieniem do jakichkolwiek prac przy urządzeniu:

- Wyłączyć silnik.
- Wyjąć kluczyk zapłonowy.
- Zablokować hamulec postojowy.
- Zaczekać, aż wszystkie ruchome części zatrzymają się, a silnik ostygnie.
- Wyjąć wtyczkę świecy zapłonowej na silniku, aby uniemożliwić przypadkowe włączenie silnika.

### Po zakończeniu pracy z urządzeniem

Urządzenie wolno opuścić dopiero po wyłączeniu silnika, włączeniu hamulca postojowego i wyjęciu kluczyka zapłonowego.

### Wyposażenie zabezpieczające

Wyposażenie zabezpieczające służy ochronie użytkownika i musi być zawsze sprawne.

Nie wolno wprowadzać żadnych zmian w zabezpieczeniach ani ich obchodzić.

W skład wyposażenia zabezpieczającego wchodzi następujące elementy:

#### klapa otworu wyrzutowego/klapa zamykająca/kosz na trawę

Kłapa otworu wyrzutowego (rysunek 4a/b lub rysunek 25)/klapa zamykająca (rysunek 25)/kosz na trawę chroni użytkownika przed zranieniem przez nóż lub wyrzucane przedmioty. Urządzenie wolno eksploatować tylko z zamontowaną klapą otworu wyrzutowego/klapą zamykającą/koszem na trawę.

#### System blokady bezpieczeństwa

System blokady bezpieczeństwa pozwala na ruch silnika tylko wtedy, gdy

- użytkownik siedzi na siedzeniu kierowcy,
- pedał hamulca jest wciśnięty lub hamulec postojowy znajduje się w pozycji parkowania,
- dźwignia kierunku jazdy lub pedał jazdy jest ustawiona/ustawiony w pozycji „N”,
- zespół tnący jest wyłączony, tzn.: przełącznik PTO lub dźwignia PTO jest ustawiony/ustawiona w pozycji „0/wył./off” (PTO = Power-Take-Off).

System blokady bezpieczeństwa wyłącza automatycznie silnik, gdy tylko użytkownik opuści siedzenie nie włączając uprzednio hamulca postojowego lub nie wyłączając zespołu tnącego. System blokady bezpieczeństwa w urządzeniach z otworem wyrzutowym z tyłu uniemożliwia koszenie bez zamontowanego deflektora/kosza na trawę (automatyczne wyłączenie silnika lub zespołu tnącego).

W przypadku urządzeń bez funkcji OCR lub przy dezaktywowanej funkcji OCR system blokady bezpieczeństwa uniemożliwia jazdę wstecz z włączonym zespołem tnącym (wyłącza automatycznie silnik lub zespół tnący).

Dlatego przed jazdą wsteczną, w urządzeniach z PTO, należy wyłączyć zespół tnący przełącznikiem PTO lub dźwignią PTO – w zależności od wersji.



## Symbole na urządzeniu

Na urządzeniu znajdują się różne symbole w postaci naklejek. Poniżej podano objaśnienie tych symboli:



Uwaga! Przed użyciem należy przeczytać instrukcję obsługi!



W obszarze zagrożenia nie mogą przebywać osoby trzecie!



Niebezpieczeństwo zranienia obracającymi się nożami lub częściami. Nie trzymać rąk i stóp w otworach, gdy maszyna pracuje.



Niebezpieczeństwo zranienia obracającymi się nożami lub częściami.



Niebezpieczeństwo obrażeń spowodowanych wyrzucaną trawą lub ciałami stałymi.



Praca na stromych zboczach może być niebezpieczna.



Przed przystąpieniem do pracy z narzędziami tnącymi należy odłączyć wtyczkę świecy zapłonowej! Zachować bezpieczny odstęp palców i stóp od narzędzi tnących! Przed przystąpieniem do regulacji, czyszczenia lub przeglądu należy wyłączyć urządzenie i odłączyć wtyczkę świecy zapłonowej.



Uwaga! Niebezpieczeństwo wybuchu



Niebezpieczeństwo obrażeń spowodowanych przez kwas akumulatorowy



Nosić okulary ochronne.



Niedopuszczalne jest występowanie ognia, iskier, otwartego światła i palenie tytoniu.

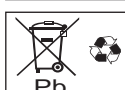

Zużytych akumulatorów nie wolno wyrzucać do odpadów domowych.



Przed rozpoczęciem wszelkich prac przy urządzeniu wyjąć kluczyk zapłonowy i przestrzegać niniejszej instrukcji.



Przy wchodzeniu i schodzeniu nigdy nie stawać na zespole tnącym.



Ostrzeżenie przed gorącą powierzchnią!

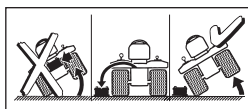

Przed przechyleniem urządzenia wymontować akumulator.

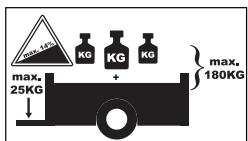

Podczas pracy z przyczepą nie przekraczać następujących wartości maksymalnych:  
maks. nachylenie zbroca 14%  
maks. obciążenie pionowe na haku holowniczym 25 kg  
maks. obciążenie przyczepy (przyczepa i ładunek) 180 kg



Urządzenie można eksploatować tylko z zamontowaną kłapą wyrzutową lub elementem zamykającym przy koszeniu z rozdrabnianiem na ściółkę.

Powyższe symbole umieszczone na urządzeniu należy utrzymywać w takim stanie, aby były zawsze wyraźne i czytelne. Wymieniać uszkodzone lub nieczytelne symbole.

## Symbole w niniejszej instrukcji

W niniejszej instrukcji stosowane są następujące symbole:



### Niebezpieczeństwo

Zwraca uwagę na niebezpieczeństwa związane z opisywaną czynnością i zagrażające ludziom.



### Uwaga!

Zwraca uwagę na niebezpieczeństwa związane z opisywaną czynnością, które mogą spowodować szkody materialne.



### Wskazówka

Oznacza ważne informacje i wskazówki dotyczące zastosowania.

## Oznaczenie pozycji

Przy podawaniu pozycji na urządzeniu (np. lewa, prawa strona) przyjmujemy zawsze kierunek pracy urządzenia widziany z siedzenia kierowcy.

## Informacja dotycząca utylizacji

Występujące resztki opakowań, stare urządzenia itp. utylizować zgodnie z lokalnymi przepisami.

## Montaż

### Montaż siedzenia

#### Siedzenie bez dźwigni do nastawiania pozycji

Rysunek 1

#### Siedzenie z dźwignią do regulacji

Rysunek 2

### Montaż kierownicy

Rysunek 3

- Nałożyć kierownicę (1) na wał kierowniczy (2).
- Nałożyć podkładkę (3) i zabezpieczyć kierownicę śrubą (4).



### Wskazówka

Podkładkę (3) położyć wypukłą stroną do góry.

- Założyć pokrywę (5, w zależności od wersji).

## Montaż kłapy otworu wyrzutowego

(urządzenia z wyrzutem bocznym – w zależności od modelu)

Rysunek 4a

- Usunąć kluczyk zapłonowy, przymocowany opaską kablową do uchwyty otworu wyrzutowego zespołu tnącego (w zależności od modelu).
- Usunąć śrubę i nakrętkę w otworze wyrzutowym zespołu tnącego.
- Umieścić klapę otworu wyrzutowego na zespole tnącym tak, aby wypustki na klapie otworu wyrzutowego znalazły się w zagłębieniach na zespole tnącym.
- Przesunąć klapę otworu wyrzutowego maksymalnie do tyłu w kierunku tyłu traktora.
- Przymocować klapę otworu wyrzutowego śrubą i nakrętką na otworze wyrzutowym zespołu tnącego.

## Usunięcie zabezpieczenia transportowego na klapie otworu wyrzutowego

(urządzenia z wyrzutem bocznym – w zależności od modelu)

Rysunek 4b

- Usunąć kluczyk zapłonowy, przymocowany opaską kablową do uchwyty otworu wyrzutowego zespołu tnącego (w zależności od modelu).
- Usunąć blaszkę zabezpieczającą lub opaskę kablową (w zależności od wersji). Kłapa tylna zamyka się automatycznie.

## Montaż kół zespołu tnącego

(w zależności od modelu i wersji)

Rysunek 4c

- Zabezpieczyć koła zespołu tnącego za pomocą istniejących śrub i nakrętek.



### Wskazówka

Liczba i kształt kół zespołu tnącego może być różna.

Więcej informacji na temat ustawienia kół zespołu tnącego znajduje się w rozdziale „Ustawianie kół zespołu tnącego”.

## Przekształcenie zespołu tnącego 92 cm z wyrzutem bocznym na wyrzut z klapą otworu wyrzutowego (opcjonalnie)

Rysunek 25

Pokład 92 cm jest standardowo zaprojektowany jako mulczujący i zamiast kłapy otworu wyrzutowego jest wyposażony w klapę zamykającą na otworze wyrzutowym zespołu tnącego.

Przekształcenie na wyrzut boczny:

1. Usunąć nakrętkę motylkową.
2. Nacisnąć języczek zabezpieczający w lewo i przytrzymać.
3. Podnieść klapę zamykającą.

4. Zaczepić klapę otworu wyrzutowego z uchwytem linkowym w uchwycie mocującym na zespole tnącym.
5. Docisnąć klapę otworu wyrzutowego z otworem nad kołkami gwintowanymi.
6. Opuścić klapę zamykającą.
7. Zamocować klapę otworu wyrzutowego do zespołu tnącego nakrętką motylkową.

Przekształcenie na mulczowanie:

- Zdjąć klapę otworu wyrzutowego w odwrotnej kolejności i zamocować ją na zespole tnącym nakrętką motylkową.

## Usunięcie przystawki mulczącej/klina mulczującego z zespołu tnącego

(urządzenia z wyrzutem bocznym – w zależności od modelu)

Z przyczyn związanych z transportem, w zależności od modelu i wersji, na otworze wyrzutowym zespołu tnącego może znajdować się opcjonalna przystawka mulcząca/klin mulczujący. Przed uruchomieniem zespołu tnącego należy usunąć ten element z komory wyrzutu podczas zwykłego koszenia (wyrzut boczny skoszonej trawy) lub użytkowania urządzenia z opcjonalnym koszem na trawę.

## Montaż kosza na trawę (w zależności od modelu)

- Patrz oddzielna instrukcja eksploatacji „Kosz na trawę”.

## Uruchomienie akumulatora

Rysunek 5



### **Niebezpieczeństwo** **Niebezpieczeństwo zatrucia i odniesienia obrażeń w przypadku kontaktu z kwasem akumulatorowym.**

*Nosić okulary i rękawice ochronne. Unikać kontaktu kwasu akumulatorowego ze skórą.*

*W przypadku przyśnięcia kwasu akumulatorowego na twarz lub do oczu natychmiast przepłukać oczy i twarz zimną wodą i udać się do lekarza.*

*Jeśli przypadkowo połknięto kwas akumulatorowy, wypić dużą ilość wody i natychmiast udać się do lekarza.*

*Przechowywać akumulatory w miejscach niedostępnych dla dzieci.*

*Nie przechylać akumulatora, ponieważ kwas akumulatorowy może się wylać.*



### **Uwaga!** **Niebezpieczeństwo pożaru, wybuchu i korozji spowodowane kwasem akumulatorowym i jego gazami**

*Natychmiast wyczyścić wszystkie części urządzenia spryskane kwasem akumulatorowym. Kwas akumulatorowy ma właściwości korodujące. Nie palić oraz nie zbliżać płonących i gorących przedmiotów. Ładować akumulator tylko w dobrze wentrowanych i suchych pomieszczeniach. Podczas prac przy akumulatorze występuje ryzyko zwarcia elektrycznego. Nie kłaść na akumulatorze narzędzi ani metalowych przedmiotów.*



### **Uwaga!** **Przestrzegać kolejności poszczególnych czynności montażowych przy odłączaniu i podłączaniu akumulatora. Uruchamiać akumulator tylko z zamontowaną pokrywą biegunów akumulatora (w zależności od wersji wykonania jest to pokrywa na biegunie dodatkim lub kompletna pokrywa ochronna akumulatora).**

Montaż:

- Podłączyć najpierw czerwony przewód (+/biegun dodatni), a następnie czarny przewód (–/biegun ujemny).
- Zamontować osłonę biegunów akumulatora.

Demontaż:

- Zdemontować osłonę biegunów akumulatora.
- Najpierw odłączyć czarny przewód (–/biegun ujemny), a następnie czerwony przewód (+/biegun dodatni).



### **Wskazówka**

Akumulator znajduje się pod siedzeniem kierowcy.

Akumulator jest napełniony kwasem akumulatorowym i fabrycznie szczelnie zamknięty. Jednak również akumulator „bezobsługowy” wymaga drobnych przeglądów, które zapewnią odpowiednio długi okres użytkowania.

- Utrzymywać akumulator w czystości.
- Unikać przechylania akumulatora. Również z „zamkniętego” akumulatora po przechyleniu wylewa się płynny elektrolit.
- Akumulator naładować dopiero przed pierwszym uruchomieniem za pomocą prostownika 12 V.
  - Akumulator kwasowo-ołowiowy: Maksymalny prąd ładowania 4 ampery przez 1-2 godziny
  - Akumulator AGM: Maksymalny prąd ładowania 1,1 ampera przez 12 - 14 godzin.
- Po naładowaniu wyjąć najpierw wtyczkę prostownika, a następnie odłączyć akumulator (patrz także instrukcja obsługi prostownika).



### **Wskazówka**

Postępować zgodnie ze wskazówkami podanymi w instrukcji eksploatacji prostownika.

## Elementy obsługowe i wskaźniki



### Uwaga!

#### Uszkodzenie urządzenia

W tym miejscu opisano funkcje elementów obsługowych i wskaźników. Nie wykonywać jeszcze żadnych funkcji!

## Stacyjka zapłonowa (w zależności od modelu)

Rysunek 6a

Uruchomienie: Przekręcić kluczyk w prawo i przytrzymać, aż silnik zacznie pracować, a następnie puścić. Kluczyk jest w pozycji .

Zatrzymywanie: Przekręcić kluczyk w lewo do pozycji .



### Wskaźówka

W przypadku zapłonu z pozycjami świateł światło włącza się po powrocie kluczyka zapłonowego do tego położenia po uruchomieniu silnika.

## Stacyjka zapłonowa z funkcją OCR (w zależności od modelu)

Rysunek 6b

Stacyjka zapłonowa jest wyposażona w funkcję OCR (= koszenie w ruchu wstecznym kontrolowane przez użytkownika).

Uruchomienie: Przekręcić kluczyk w prawo i przytrzymać, aż silnik zacznie pracować, a następnie puścić. Kluczyk jest ustawiony w położeniu F (pozycja normalna) i pozwala na koszenie na biegu jazdy do przodu.

Położenie OCR: Przekręcić kluczyk zapłonowy w lewo z pozycji normalnej do pozycji koszenia na biegu wstecznym i nacisnąć przycisk (1). Zapali się lampka kontrolna (2), która sygnalizuje użytkownikowi, że urządzenie zezwala teraz na koszenie w ruchu do tyłu i w ruchu do przodu.

Zatrzymywanie: Przekręcić kluczyk w lewo do pozycji .



### Wskaźówka

Używać funkcji OCR tylko wtedy, gdy jest to konieczne. W pozostałych przypadkach pracować w normalnym położeniu. Funkcja OCR jest automatycznie wyłączana po przekręceniu kluczyka zapłonowego do pozycji normalnej lub wyłączeniu silnika (pozycja stop lub wyłączenie silnika przez system blokady bezpieczeństwa).

## Ssanie (w zależności od wersji)

Rysunek 7

W celu uruchomienia zimnego silnika pociągnąć dźwignię ssania (rysunek 7a) lub ustawić pedał gazu w pozycji (rysunek 7b).

## Dźwignia gazu

Rysunek 8

Służy do bezstopniowego ustawiania prędkości obrotowej silnika.

Wysoka prędkość obrotowa silnika =   
Niska prędkość obrotowa silnika =

## Pedał sprzęgła/hamulca (tylko w przypadku modeli z napędem Transmatic i Autodrive)

Rysunek 9

**Włączanie sprzęgła** = pedał wcisnąć do połowy.  
**Hamowanie** = całkowicie nacisnąć pedał.



### Wskaźówka

Służy również do włączania/wyłączania hamulca postojowego.

## Pedał hamulca

Rysunek 9

**Hamowanie** = nacisnąć pedał.



### Wskaźówka

Służy również do włączania/wyłączania hamulca postojowego.

## Dźwignia kierunku jazdy (tylko w przypadku modeli z napędem Transmatic i Autodrive)

Rysunek 10

Ustawienia można wprowadzać tylko przy zatrzymanym traktorze.

W celu zmiany nastawienia należy wcisnąć całkowicie pedał sprzęgła/hamulca i przytrzymać wciśnięty.

**Bieg do przodu** = dźwignia na „F/ ”

**Bieg jałowy** = dźwignia na „N”

**Bieg wsteczny** = dźwignia na „R/ ”

Przed każdą zmianą kierunku należy zatrzymać urządzenie.

## Dźwignia regulacji wysokości cięcia

Rysunek 11

**Największa wysokość cięcia** – zespół tnący u góry = dźwignia na „5 (H)”.

**Najmniejsza wysokość cięcia** – zespół tnący na dole = dźwignia na „1 (L)”.

## Dźwignia PTO

Rysunek 12

Dźwignia PTO służy do mechanicznego włączania i wyłączania zespołu tnącego.

**Wyłączanie zespołu tnącego 0 /**

= dźwignię pociągnąć do tyłu, aż do oporu.

**Włączanie zespołu tnącego I /**

= nacisnąć dźwignię powoli do przodu, aż do oporu.

## Hamulec postojowy dla urządzeń z napędem hydrostatycznym/automatycznym i Autodrive

Rysunek 13

**Włączanie hamulca postojowego:** Całkowicie nacisnąć pedał hamulca/pedał sprzęgła/hamulca, a dźwignię ustawić w pozycji „1”

**Wyłączanie hamulca postojowego:** Całkowicie nacisnąć pedał hamulca/pedał sprzęgła/hamulca, a dźwignię ustawić w pozycji „0”

## Dźwignia poziomów prędkości/hamulec postojowy dla urządzeń z napędem Transmatic

Rysunek 14

**Niska prędkość** = dźwignia w pozycji „1”.

**Wysoka prędkość** = dźwignia w pozycji „6” lub „7” (opcjonalnie).

**Zwiększanie prędkości** = Zmienić zakres jazdy bez naciskania pedału sprzęgła/hamulca postojowego.

**Zmniejszanie prędkości** = Zmienić zakres jazdy z naciskaniem pedału sprzęgła/hamulca postojowego (wcisnąć do połowy).

**Włączanie hamulca postojowego:** Całkowicie nacisnąć pedał sprzęgła/hamulca; dźwignię nastawiania prędkości przesunąć na (P).

**Wyłączanie hamulca postojowego:** Całkowicie nacisnąć pedał sprzęgła/hamulca a dźwignię nastawiania prędkości przesunąć na dowolną prędkość.

## Dźwignia jazdy dla urządzeń z napędem hydrostatycznym (w zależności od modelu)

Rysunek 15

Za pomocą dźwigni jazdy można płynnie regulować prędkość i zmieniać kierunek jazdy:

**Do przodu:** Szybka jazda do przodu = dźwignia na „F/”

Maksymalna prędkość koszenia = dźwignia w pozycji „CUTTING / SPEED /”

**Zatrzymywanie:** Do zatrzymania lub zmiany kierunku jazdy = dźwignia na „N”.

**Do tyłu:** Jazda do tyłu = dźwignia na „R/”

### Wskazówka

- Im dalej dźwignia zostanie przesunięta w kierunku „R” lub „F”, tym szybciej jedzie urządzenie.
- Po naciśnięciu i zwolnieniu pedału hamulca dźwignia jazdy przesuwa się w kierunku „N” i powoduje tym samym zmniejszenie prędkości ruszania.

## Pedał jazdy dla urządzeń z napędem hydrostatycznym (w zależności od modelu)/z napędem automatycznym

Rysunek 16

Za pomocą pedału jazdy można płynnie regulować prędkość i zmieniać kierunek jazdy:

**Do przodu** = nacisnąć pedał jazdy do przodu (w kierunku jazdy ); im bardziej do przodu, tym większa prędkość.

**Stop** (do zatrzymania i przy zmianie kierunku jazdy) = zwolnić pedał jazdy (pozycja N).

**Do tyłu** = nacisnąć pedał jazdy do tyłu (w kierunku wstecznym ); im bardziej do tyłu, tym większa prędkość jazdy wstecz.



### Wskazówka

Przy włączonym hamulcu do parkowania nie jest możliwe naciśnięcie pedału jazdy.

## Pedał jazdy dla urządzeń z napędem Autodrive (w zależności od modelu)

Rysunek 17

Bezstopniowa regulacja prędkości pedałem jazdy:

- Ustawić dźwignię kierunku jazdy w pozycji F = do przodu/ lub R = do tyłu/
- Nacisnąć pedał jazdy do przodu; im bardziej do przodu, tym większa prędkość.



### Wskazówka

Aby się zatrzymać, zwolnić pedał jazdy (pozycja N) i wcisnąć pedał sprzęgła/hamulca.

## Zwalnianie blokady przekładni dla urządzeń z napędem automatycznym

Rysunek 18a

Dźwignia znajduje się po lewej stronie urządzenia, między stopniem i tylnym kołem.

**W celu przesunięcia urządzenia z wyłączonym silnikiem:**

- Popchnąć dźwignię do środka, a następnie pociągnąć na zewnątrz i odchylić do tyłu. Dźwignia jest zatrzaśnięta przed uchwytem.

**Do jazdy:**

- Przesunąć dźwignię w lewo i wcisnąć.

## Zwalnianie blokady przekładni dla urządzeń z napędem hydrostatycznym

### Urządzenia z dźwignią jazdy

Rysunek 18b

Dźwignia znajduje się na tylnej ścianie urządzenia.

**W celu przesunięcia urządzenia z wyłączonym silnikiem:**

- Wyciągnąć dźwignię i nacisnąć w prawo.

**Do jazdy:**

- Przesunąć dźwignię w lewo i wcisnąć.



## Urządzenia z pedałem jazdy

Rysunek 18c

Dźwignia znajduje się po lewej stronie urządzenia, między stopniem i tylnym kołem.

**W celu przesunięcia urządzenia z wyłączonym silnikiem:**

- Wyciągnąć dźwignię i nacisnąć w prawo.

**Do jazdy:**

- Przesunąć dźwignię w lewo i wcisnąć.

## Wskaźnik kombinowany (zależnie od modelu)

Rysunek 19

Wyświetlacz zintegrowany może składać się, zależnie od wersji, z następujących elementów:

**Ciśnienie oleju (1):**

Jeśli lampka kontrolna zaświeci się podczas pracy silnika, należy natychmiast wyłączyć silnik i sprawdzić poziom oleju.

Zasięgnąć porady w specjalistycznym punkcie serwisowym.

**Sprzęgło (2):**

Lampka kontrolna świeci, gdy podczas rozruchu silnika pedał sprzęgła/hamulca nie jest wciśnięty lub hamulec postojowy nie jest zablokowany.

**Zespół tnący (3):**

Lampka kontrolna świeci, gdy podczas rozruchu silnika zespół tnący nie jest wyłączony.

**Wskaźnik naładowania akumulatora (4):**

Świeci podczas pracy silnika, gdy akumulator nie jest wystarczająco naładowany.

Zasięgnąć porady w specjalistycznym punkcie serwisowym.

**Licznik godzin pracy (5):**

Wyświetla przeliczone godziny pracy przy włączonym zapłonie.

**Amperomierz (6):**

Pokazuje prąd ładowania alternatora do akumulatora.

Niska prędkość obrotowa silnika = wskazówka na środku

Wysoka prędkość obrotowa silnika = wskazówka z prawej strony (+)



### Funkcje opcjonalne:

- Po włączeniu zapłonu ukazuje się na krótko napięcie akumulatora, a następnie zmienia się na wskaźnik godzin pracy urządzenia. Godziny pracy są zliczane zawsze, z wyjątkiem czasu, gdy kluczyk jest ustawiony w położeniu „Stop” lub wyjęty.
- Co 50 godzin pracy (w zależności od modelu) na wyświetlaczu pojawia się polecenie wymiany oleju „CHG/OIL”, które jest widoczne przez 5 minut. Komunikat ten jest wyświetlany w ciągu następnych 2 godzin pracy. Okresy wymiany oleju – patrz instrukcja silnika.

## Siedzenie z dźwignią do nastawiania pozycji (w zależności od modelu)



Rysunek 20

Pociągnąć za dźwignię i ustawić siedzenie.

## Światła (w zależności od modelu)

Rysunek 22

**Włączenie reflektorów** = przełącznik w pozycji „ON”. W niektórych modelach nie występuje przełącznik świateł.

Reflektory świecą tak długo, jak długo pracuje silnik lub kluczyk zapłonowy jest ustawiony w pozycji  (w zależności od modelu) lub znajduje się poza pozycją STOP/ .



### Wskazówka

Podczas wyłączania traktora reflektory mogą przez chwilę migać.

## Obsługa

Przestrzegać również wskazówek podanych w instrukcji eksploatacji silnika.



### Niebezpieczeństwo

#### Niebezpieczeństwo zranienia

*Osobom trzecim, w szczególności dzieciom, oraz zwierzętom nie wolno przebywać w pobliżu urządzenia podczas koszenia.*

*Mogą one zostać zranione przez wyrzucane kamienie lub podobne przedmioty. Dzieciom nie wolno obsługiwać urządzenia.*

*Zachować szczególną ostrożność przy koszeniu na biegu wstecznym (urządzenia z przełącznikiem OCR). W obszarze roboczym urządzenia nie mogą przebywać ludzie.*

*Nie opróżniać kosza na trawę przy pracującym zespole tnącym. Niebezpieczeństwo obrażenia ciała użytkownika i osób trzecich przez wyrzucaną skoszoną trawę podczas opróżniania kosza na trawę. Zachować szczególną ostrożność podczas otwierania i zamykania kosza na trawę – występuje niebezpieczeństwo przyniesienia.*

*Podczas koszenia na stromych zboczach urządzenie może się przewrócić i spowodować u operatora obrażenia ciała.*

*Nie jeździć w poprzek zbocza, lecz tylko pod górę i z góry. Przejeżdżać tylko po zboczach o nachyleniu maksymalnym do 20%. Nie zawracać na zboczach.*

*Podczas koszenia mokrej trawy urządzenie może ślizgać się z powodu obniżenia przyczepności – ryzyko upadku operatora! Kosić tylko suchą trawę.*

*Nadmierna prędkość może zwiększyć ryzyko wypadku.*

*Zachować odpowiedni odstęp bezpieczeństwa podczas koszenia w obszarach granicznych, np. blisko stromych zboczy, pod drzewami, przy krzakach i żywoptach.*



Zachować szczególną ostrożność podczas cofania. Sprawdzić obszar, w którym urządzenie będzie używane i usunąć wszelkie przedmioty, które mogłyby zostać pochwycone i wyrzucone.

Jeśli zespół tnący natrafi na ciało obce (np. kamień) lub urządzenie zacznie nagle drgać w sposób nietypowy: Natychmiast wyłączyć silnik. Przed ponownym użyciem należy zlecić sprawdzenie urządzenia pod kątem uszkodzeń specjalistycznemu punktowi serwisowemu.

Nigdy nie stawać przed otworami wylotowymi trawy w przypadku kosiarek z sierpowatymi nożami. Nie wkładać dłoni i stóp pod obracające się części.

Wyłączyć silnik i wyjąć kluczyk zapłonowy i wtyczkę świecy zapłonowej przed zwolnieniem blokad lub przed przystąpieniem do usuwania zatoru w kanale wyrzutowym. Nie używać urządzenia w złych warunkach pogodowych, np. jeśli istnieje ryzyko wystąpienia deszczu lub burzy.

#### **Niebezpieczeństwo uduszenia przez tlenek węgla**

Uruchamiać silnik spalinowy tylko na wolnym powietrzu.

#### **Niebezpieczeństwo wybuchu i pożaru**

Pary paliwa/benzyny są wybuchowe, a same paliwa są wysoce łatwopalne.

Paliwo napełniać przed włączeniem silnika.

Nie otwierać zbiornika benzyny, jeżeli silnik pracuje lub jest jeszcze gorący.

Paliwo dolewać tylko przy wyłączonym i chłodnym silniku. Unikać otwartego ognia, iskrzenia i nie palić.

Tankować urządzenie tylko na wolnym powietrzu.

W przypadku przelania się paliwa nie wolno włączać silnika. Przesunąć urządzenie z obszaru zanieczyszczonego paliwem i poczekać, aż pary benzyny się ulotnią.

W celu uniknięcia niebezpieczeństwa wybuchu pożaru należy dbać o to, aby następujące części urządzenia nie były zanieczyszczone trawą ani olejem: Silnik, system wydechowy, akumulator, zbiornik benzyny.



#### **Niebezpieczeństwo Niebezpieczeństwo zranienia z powodu uszkodzonego urządzenia**

Używać urządzenia tylko w stanie technicznym niebudzącym zastrzeżeń.

Przed każdym użyciem wykonać kontrolę wzrokową. Sprawdzać pod kątem uszkodzeń i solidnego osadzenia lub dokręcenia w szczególności wyposażenie zabezpieczające, narzędzia tnące z uchwytami, elementy obsługowe i połączenia gwintowane.

Uszkodzone części wymienić przed uruchomieniem urządzenia.



#### **Niebezpieczeństwo Niebezpieczeństwo zranienia**

Nie przeprowadzać żadnych testów, kontroli i prac konserwacyjnych/regulacyjnych, gdy silnik jest uruchomiony lub gorący.



#### **Czas pracy**

Przestrzegać krajowych/lokalnych przepisów dotyczących dopuszczalnego czasu pracy z urządzeniem (w razie wątpliwości zasięgnąć informacji we właściwym urzędzie).

## **Tankowanie i kontrola poziomu oleju**



#### **Wskazówka**

Silnik jest fabrycznie napełniony olejem – sprawdź poziom oleju, w razie potrzeby dolać.

- Tankować „benzynę bezołowiową” (rys. 21).
- Napełnić zbiornik paliwa maksymalnie do wysokości 2 cm poniżej dolnej krawędzi króćca wlewu.
- Mocno zamknąć zbiornik paliwa.
- Sprawdzić poziom oleju (rysunek 21). Poziom oleju wskazany na miarce musi znaleźć się pomiędzy oznaczeniami „Full/Max.” i „Add/Min.” (patrz także „Instrukcja obsługi silnika”).

## **Kontrola ciśnienia opon**



#### **Wskazówka**

Ze względów produkcyjnych ciśnienie opon może być większe niż wymagane.

- Sprawdzić ciśnienie opon. W razie potrzeby skorygować (patrz rozdział „Konserwacja”):
  - z przodu: 0,8 bar
  - z tyłu: 0,7 bar

## **Regulacja siedzenia kierowcy**

- Ustawić siedzenie w odpowiedniej pozycji. W zależności od wersji:
  - Poluzować śruby, wyregulować siedzenie i ponownie dokręcić śruby (rys. 1)
- lub
- Pociągnąć dźwignię do regulacji siedzenia, ustawić siedzenie i ponownie zwolnić dźwignię do regulacji siedzenia (rys. 20).

## **Ustawianie kół zespołu tnącego (w zależności od modelu i wersji)**

Rysunek 4c

Koła zespołu tnącego w jego najniższym położeniu powinny zawsze znajdować się co najmniej 6–12 mm nad ziemią. Koła zespołu tnącego nie są skonstruowane do przenoszenia ciężaru zespołu tnącego. Służą one jedynie do kompensowania nierówności podłoża.

Zawsze przestawiać koła zespołu tnącego równomiernie.



#### **Wskazówka**

Liczba kół zespołu tnącego różni się w zależności od modelu.





## Uruchamianie silnika

- Zająć miejsce na siedzeniu kierowcy.
- Wyłączenie zespołu tnącego: Wyłączyć PTO (rys. 12) i zespół tnący ustawić w górnej pozycji.
- Całkowicie nacisnąć i przytrzymać pedał hamulca lub pedał sprzęgła/hamulca (rys. 9) lub zablokować hamulec postojowy (rys. 13/14).
- Nastawić dźwignię kierunku jazdy/dźwignię jazdy (rys. 10/15) na „N”.



### Wskazówka

Urządzenia z pedałem jazdy (w przypadku urządzeń z napędem hydrostatycznym) znajdują się w pozycji „N”, gdy pedał jazdy nie jest naciskany (rys. 16).

- Ustawić dźwignię gazu w pozycji .
- Jeżeli silnik jest zimny pociągnąć Choke (ssanie), względnie dźwignię gazu nastawić na  (rysunek 7).
- Przekręcić kluczyk zapłonowy (rysunek 6) do pozycji  i przytrzymać, aż do włączenia się silnika (próba włączenia maksymalnie 5 sekund, następnie zaczekać 10 sekund i w razie potrzeby powtórzyć próbę włączenia). Jeśli silnik pracuje, ustawić kluczyk zapłonowy w pozycji  /  F.
- Powoli wyłączyć ssanie (rysunek 7).
- Cofać powoli dźwignię gazu (rys. 8), aż silnik zacznie spokojnie pracować.

## Wyłączenie silnika

- Nastawić dźwignię gazu (rys. 8) w środkowej pozycji.
- Pozostawić włączony silnik jeszcze na ok. 20 sekund.
- Ustawić kluczyk zapłonowy (rys. 6) na .
- Wyjąć kluczyk zapłonowy.
- Przed opuszczeniem urządzenia włączyć hamulec postojowy.

## Jazda



### Niebezpieczeństwo

*Gwałtowny start, nagłe zatrzymywanie i jazda ze zbyt dużą prędkością zwiększają niebezpieczeństwo wypadku i mogą spowodować uszkodzenie urządzenia. Zachować szczególną ostrożność podczas jazdy do tyłu. Nigdy nie regulować siedzenia kierowcy podczas jazdy.*



### Uwaga!

#### Uszkodzenie urządzenia

*Nie zmieniać kierunku jazdy bez uprzedniego zatrzymania urządzenia.*

## Jazda z napędem hydrostatycznym

- Uruchomić silnik w sposób opisany wcześniej.
- Wyłączyć hamulec postojowy.
- Powoli naciskać dźwignię jazdy względnie pedał jazdy (zależnie od modelu), aż do uzyskania odpowiedniej prędkości.

## Jazda z napędem Transmatic

- Uruchomić silnik w sposób opisany wcześniej.
- Wyłączanie hamulca postojowego: Wcisnąć całkowicie i przytrzymać pedał sprzęgła/hamulca.
- Ustawić dźwignię kierunku jazdy w odpowiedniej pozycji.
- Ustawić prędkość za pomocą dźwigni.
- Powoli zwolnić pedał sprzęgła/hamulca, urządzenie będzie jechać.

## Jazda z napędem automatycznym

- Uruchomić silnik w sposób opisany wcześniej.
- Wyłączyć hamulec postojowy.
- Powoli naciskać pedał jazdy aż do uzyskania odpowiedniej prędkości.





## Jazda z napędem Autodrive

- Uruchomić silnik w sposób opisany wcześniej.
- Ustawić dźwignię kierunku jazdy w odpowiedniej pozycji.
- Wyłączyć hamulec postojowy.
- Powoli naciskać pedał jazdy aż do uzyskania odpowiedniej prędkości.

## Zatrzymanie urządzenia

- Ustawić dźwignię jazdy w pozycji „N” lub zwolnić pedał jazdy (urządzenia z napędem hydrostatycznym/automatycznym i Autodrive).
- Nacisnąć pedał sprzęgła/hamulca, aż urządzenie się zatrzyma.

## Koszenie

- W normalnym trybie pracy  /  F (patrz obsługa stacyjki zapłonowej): Przed cofaniem wyłączyć zespół tnący i podnieść.
- Podczas jazdy do tyłu  /  (patrz obsługa stacyjki zapłonowej): Zachować szczególną ostrożność podczas koszenia na wstecznym biegu i robić to tylko wtedy, gdy jest to absolutnie konieczne.
- Nie zmieniać kierunku jazdy, gdy urządzenie się toczy lub jedzie.

## Urządzenia z napędem hydrostatycznym

- Uruchomić silnik w sposób opisany wcześniej.
- Ustawić dźwignię gazu w pozycji , aby zapewnić wystarczającą moc wyjściową.
- Wyłączyć hamulec postojowy.
- Włączyć zespół tnący.
- Opuścić zespół tnący.
- Dźwignią jazdy lub pedałem jazdy (w zależności od modelu) wybrać kierunek jazdy do przodu i prędkość (powoli naciskając).

## Urządzenia z napędem Transmatic

- Uruchomić silnik w sposób opisany wcześniej.
- Ustawić dźwignię gazu w pozycji , aby zapewnić wystarczającą moc wyjściową.
- Wyłączanie hamulca postojowego: Wcisnąć całkowicie i przytrzymać pedał sprzęgła/hamulca.
- Nastawić dźwignię kierunku jazdy na „F”/jazdę do przodu.
- Nastawić prędkość za pomocą dźwigni.
- Włączenie zespołu tnącego:
  - Włączyć PTO.
- Opuścić zespół tnący.
- Powoli zwolnić pedał sprzęgła/hamulca.

## Urządzenia z napędem automatycznym Automatic

- Uruchomić silnik w sposób opisany wcześniej.
- Ustawić dźwignię gazu w pozycji , aby zapewnić wystarczającą moc wyjściową.
- Wyłączyć hamulec postojowy.
- Włączyć zespół tnący.
- Opuścić zespół tnący.
- Pedalem jazdy wybrać kierunek jazdy do przodu i prędkość (powoli naciskając pedał).

## Urządzenia z napędem Autodrive

- Uruchomić silnik w sposób opisany wcześniej.
- Ustawić dźwignię gazu w pozycji , aby zapewnić wystarczającą moc wyjściową.
- Nastawić dźwignię kierunku jazdy na „F”/jazdę do przodu.
- Wyłączyć hamulec postojowy.
- Włączyć zespół tnący.
- Opuścić zespół tnący.
- Powoli naciskać pedał jazdy aż do uzyskania odpowiedniej prędkości.

## Informacje ogólne

Przy ustawianiu wysokości cięcia i prędkości jazdy zwracać uwagę, aby nie przeciążyć urządzenia. Zależnie od długości, rodzaju i wilgotności koszonej trawy należy dopasować wysokość cięcia i prędkość jazdy, aby umożliwić bezawaryjne zbieranie skoszonej trawy do kosza na trawę.

W przypadku zablokowania zmniejszyć prędkość jazdy i zwiększyć wysokość cięcia.

## Odstawienie urządzenia

- Zatrzymać urządzenie.
- Wyłączyć zespół tnący.
- Ustawić dźwignię gazu w środkowej pozycji.
- Ustawić zespół tnący w górnej pozycji.
- Po upływie 20 sekund przekręcić kluczyk zapłonowy do pozycji .
- Wyjąć kluczyk zapłonowy.
- Przed opuszczeniem urządzenia należy zawsze zablokować hamulec postojowy.

## Popychanie urządzenia z napędem hydrostatycznym

Pchać urządzenie tylko przy wyłączonym silniku.

- Wyłączyć hamulec postojowy.
- Zwolnienie blokady przekładni (rys. 18b lub 18c w zależności od modelu): Wyciągnąć dźwignię i nacisnąć na dół.

Przed uruchomieniem silnika cofnąć dźwignię zwolnienia blokady przekładni.

## Przesuwanie urządzenia z napędem automatycznym Automatic

Pchać urządzenie tylko przy wyłączonym silniku.

- Wyłączyć hamulec postojowy.
- Zwolnić blokadę przekładni (rys. 18a): Popchnąć dźwignię do środka, a następnie pociągnąć na zewnątrz i odchylić do tyłu. Dźwignia jest zatrzaśnięta przed uchwyceniem.

Przed uruchomieniem silnika cofnąć dźwignię zwolnienia blokady przekładni.

## Pchanie urządzenia z napędem Transmatic i Autodrive

Pchać urządzenie tylko przy wyłączonym silniku.

- Wyłączyć hamulec postojowy.
- Ustawić dźwignię kierunku jazdy w pozycji „N” / bieg jałowy.

## Mulczowanie

Dzięki odpowiednim akcesoriom można również mulczować za pomocą różnych narzędzi. O akcesoria należy zapytać w specjalistycznym sklepie.

## Opróżnianie kosza na trawę (w zależności od modelu)

Patrz oddzielna instrukcja eksploatacji „Kosz na trawę”.

## Wskazówki dotyczące pielęgnacji trawy

Podajemy poniżej kilka rad, aby trawa była zdrowa i równomiernie rosła.

## Koszenie

Trawa to wiele różnych gatunków roślin trawiastych. W przypadku częstego koszenia przeważają trawy o mocnych korzeniach, tworzące zwartą darń. Przy rzadkim koszeniu rozwijają się szczególnie trawy wysoko rosnące i dzikie ziele (np. koniczyna, stokrotka).

Normalna wysokość trawy wynosi ok. 4–5 cm. Kosić tylko 1/3 wysokości całkowitej; czyli przy wysokości 7–8 cm należy skosić trawę do normalnej wysokości.

Nie kosić trawy niżej niż 4 cm, w przeciwnym wypadku, jeśli jest sucho, darń ulegnie zniszczeniu. Trawę, która urosła wysoko (np. po urlopie) kosić etapami aż do normalnej wysokości.

## Mulczowanie (z akcesoriami)

Podczas koszenia trawa zostaje pocięta na małe kawałki (ok. 1 cm) i pozostaje na trawniku. W ten sposób zatrzymywanych jest w trawie wiele składników odżywczych.

Optymalne rezultaty uzyskuje się, utrzymując niską wysokość trawy – patrz także punkt „Koszenie”.

Podczas mulczowania należy postępować zgodnie z poniższymi instrukcjami:

- Nie kosić mokrej trawy.
- Nie kosić trawy więcej niż 2 cm.
- Jechać powoli.
- Używać maksymalnej prędkości obrotowej silnika.
- Regularnie czyścić zespół tnący.

## Transport

Przy zmianie miejsca wykonywania prac można przejechać urządzeniem tylko krótkie odcinki. Do pokonania większych odległości użyć pojazdu transportowego.

Wskazówka: Zgodnie z przepisami ruchu drogowego urządzenie nie jest dopuszczone do ruchu na drogach publicznych.

### Mniejsze odległości



#### Niebezpieczeństwo

*Obracający się zespół tnący może pochwytać przedmioty i odrzucić je z dużą siłą, powodując szkody.*

- Wyłączyć zespół tnący przed jazdą urządzeniem.

### Większe odległości



#### Uwaga Szkody transportowe

*Używane środki transportu (np. pojazd transportowy, pomost załadowniczy itp.) muszą być zastosowane zgodnie z przeznaczeniem (patrz odpowiednie instrukcje obsługi). Na czas transportu urządzenie musi być zabezpieczone przed ześlizgnięciem się.*

#### Zagrożenie dla środowiska w przypadku wycieku paliwa

*Nie transportować urządzenia w przechylonej pozycji.*

- Zapewnić pojazd transportowy.
- Zamocować rampę załadowniczą na pojeździe transportowym.
- Wepchnąć urządzenie ręcznie na powierzchnię ładunkową na bieżym jałowym (w przypadku urządzeń z napędem hydrostatycznym lub automatycznym odblokować przekładnię).
- Zablokować hamulec postojowy.
- Zabezpieczyć urządzenie przed ześlizgnięciem się.

## Czyszczenie/konserwacja



#### Niebezpieczeństwo

#### Niebezpieczeństwo zranienia na skutek przypadkowego włączenia silnika

*Chronić się przed zranieniami. Przed przystąpieniem do jakichkolwiek prac przy urządzeniu należy:*

- Wyłączyć silnik,
- Wyjąć kluczyk zapłonowy,
- Zablokować hamulec postojowy,
- Zaczekać, aż wszystkie ruchome części zatrzymają się, a silnik ostygnie,
- Wtyczkę świec zapłonowych odłączyć od silnika, aby uniemożliwić przypadkowe włączenie silnika.

## Czyszczenie



#### Uwaga

*Do czyszczenia urządzenia nie używać myjki wysokociśnieniowej.*

## Czyszczenie urządzenia

- W miarę możliwości czyścić urządzenie bezpośrednio po koszeniu.
- Ustawić urządzenie na twardym i równym podłożu.
- Ustawić dźwignię kierunku jazdy w pozycji „F” lub „R” (nie we wszystkich modelach).
- Zablokować hamulec postojowy.



#### Wskazówka

*W przypadku używania urządzenia w zimie istnieje szczególnie wysokie ryzyko wystąpienia rdzy i korozji. Po każdym użyciu dokładnie wyczyścić urządzenie.*

## Czyszczenie zespołu tnącego



#### Niebezpieczeństwo

#### Niebezpieczeństwo zranienia ostrymi nożami

*Nosić rękawice ochronne.*

*W przypadku urządzeń z kilkoma narzędziami tnącymi ruch jednego narzędzia tnącego może spowodować obrót pozostałych narzędzi tnących. Zachować ostrożność podczas czyszczenia narzędzi tnących.*



#### Uwaga Uszkodzenie silnika

*Nie przechylać urządzenia więcej niż 30°. Paliwo może przeleć się do komory gaźnika i spowodować uszkodzenie silnika.*

- Ustawić zespół tnący maksymalnie u góry.
- Wyczyścić komorę cięcia szczotką, ręczną miotłą lub szmatką.



## Zespół tnący z dyszą czyszczącą (opcjonalnie)

### Rysunek 24

Umieścić urządzenie na płaskiej powierzchni wolnej od gruzu, kamieni itp. i włączyć hamulec postojowy.

1. Do dyszy czyszczącej podłączyć wąż wodny z szybkozłączką dostępną w handlu. Odkręcić wodę.
2. Włączyć silnik.
3. Opuścić zespół tnący i włączyć na kilka minut.
4. Wyłączyć zespół tnący i silnik.
5. Zdjąć wąż z wodą.

Powtórz kroki 1-5 na drugiej dyszy czyszczącej (jeśli występuje).

Po zakończeniu procesu czyszczenia (kroki 1-5):

- Ustawić zespół tnący w górnej pozycji.
- Uruchomić silnik i włączyć zespół tnący na kilka minut, aby zespół tnący wysychł.

## Czyszczenie kosza na trawę



### Wskazówka

Patrz oddzielna instrukcja eksploatacji „Kosz na trawę”.

- Zdjąć i opróżnić kosz na trawę.
- Kosz na trawę wyczyścić silnym strumieniem wody (z węża ogrodowego).
- Dokładnie wysuszyć kosz na trawę przed kolejnym użyciem.

## Konserwacja

Przestrzegać instrukcji dotyczących konserwacji, podanych w instrukcji obsługi silnika. Pod koniec sezonu zlecić sprawdzenie i konserwację urządzenia w specjalistycznym punkcie serwisowym.



### Uwaga

#### Zagrożenie dla środowiska ze strony oleju silnikowego

Stary, zużyty olej pozostały po wymianie oleju silnikowego oddać w odpowiednim punkcie zbiórki oleju lub w przedsiębiorstwie zajmującym się utylizacją.

#### Zagrożenie dla środowiska ze strony akumulatorów

Nie wyrzucać zużytych akumulatorów razem z odpadami komunalnymi! Zużyte akumulatory oddać w punkcie zakupu lub w przedsiębiorstwie zajmującym się utylizacją. Przed oddaniem starego urządzenia na złom wymontować z niego akumulator.

## Użycie pomocniczego przewodu rozruchowego



### Niebezpieczeństwo

Nie wolno nigdy mostkować uszkodzonych lub zamrożonych akumulatorów pomocniczym przewodem rozruchowym.

Zwracać uwagę, by zaciski przewodów i urządzenia nie dotykały się, a zapłon był wyłączony.

- Czerwony kabel rozruchowy podłączyć do biegunów dodatnich (+) akumulatora rozładowanego i akumulatora dawcy.
- Czarny kabel rozruchowy podłączyć najpierw do bieguna ujemnego (-) akumulatora dawcy. Drugi zacisk podłączyć do ramy bloku silnika pojazdu z rozładowanym akumulatorem (w miarę możliwości jak najdalej od akumulatora).



### Wskazówka

Jeśli akumulator wspomagający jest zamontowany w pojeździe, podczas procesu wspomagania rozruchu nie wolno uruchamiać tego pojazdu.

- Uruchomić ciągnik z rozładowanym akumulatorem i włączyć hamulec postojowy.
- Odłączyć pomocnicze przewody rozruchowe w odwrotnej kolejności.

## Ciśnienie opon



### Uwaga

Nie przekraczać maksymalnego dopuszczalnego ciśnienia opon (patrz brzeg opony). Nie stawać przed lub nad oponami podczas ich pompowania.

Zalecane ciśnienie robocze w oponach wynosi:

- przód: 0,8 bara
- z tyłu: 0,7 bara

Zbyt wysokie ciśnienie opon skraca ich okres trwałości. Ciśnienie opon należy sprawdzać przed każdą jazdą.

## Po 5 godzinach pracy

- Dokonać pierwszej wymiany oleju silnikowego. Kolejne wymiany oleju: patrz instrukcja obsługi silnika. Do spuszczenia oleju zastosować rynnę oleju lub szybki spust oleju (rys. 23) (opcjonalnie).
- Zlecić kontrolę śrub mocujących silnika pod kątem dokręcenia (moment dokręcenia 37–50 Nm) w specjalistycznym punkcie serwisowym.
- Zlecić kontrolę śrub mocujących noża pod kątem dokręcenia (moment dokręcenia 95–122 Nm) w specjalistycznym punkcie serwisowym.
- Sprawdzić układ paliwowy (zbiornik, przewody itp.) pod kątem szczelności.

## Po 10 godzinach pracy

- Wyczyścić bieguny i zaciski akumulatora.
- Przesmarować urządzenie przez odpowiednie smarowniczki/punkty smarowe (np. łożyska kół, koła zespołu tnącego, rolki napinaczy, wałki noży itp.) smarem typu 251H EP.



### Wskazówka

Zlecić smarowanie w specjalistycznym punkcie serwisowym.

- Posmarować wszystkie punkty obrotowe i łożyskowe (dźwignia obsługi, nastawianie wysokości zespołu tnącego, pedał sprzęgła/hamulca ...) kilkoma kroplami oleju lekkiego.
- Sprawdzić noże tnące pod kątem zużycia i w razie potrzeby zlecić ich szlifowanie lub wymianę w specjalistycznym zakładzie.
- Sprawdzić stan kół zespołu tnącego i działanie regulacji wysokości cięcia.

### Co 50 godzin pracy

- Zlecić usunięcie zanieczyszczeń i resztek trawy z przekładni napędu w specjalistycznym punkcie serwisowym.
- Zlecić kontrolę śrub mocujących silnika pod kątem dokręcenia (moment dokręcenia 37–50 Nm) w specjalistycznym punkcie serwisowym.
- Zlecić kontrolę śrub mocujących noża pod kątem dokręcenia (moment dokręcenia 95–122 Nm) w specjalistycznym punkcie serwisowym.
- Sprawdzić układ paliwowy (zbiornik, przewody itp.) pod kątem szczelności.
- Zlecić sprawdzenie pasów klinowych napędu, wałów noży i krążków naprężających pod kątem zużycia i uszkodzeń w specjalistycznym punkcie serwisowym.
- Zlecić sprawdzenie trzpieni, śrub, elementów mocujących itd. pod kątem kompletności, stanu i wytrzymałości w specjalistycznym punkcie serwisowym.

### W razie potrzeby

#### Ładowanie akumulatora

Jeśli urządzenie nie będzie używane przez dłuższy czas, wymontować z niego akumulator. Ładować akumulator co 6–8 tygodni i przed ponownym uruchomieniem po zakończeniu okresu przechowywania.

Sprawdzić napięcie akumulatora za pomocą woltomierza. Przy napięciu 12,4 V (DC) lub mniejszym ładować akumulator prostownikiem 12 V.

- Akumulatory kwasowo-ołowiowe: maksymalny prąd ładowania 4 ampery
- Akumulatory AGM: maksymalny prąd ładowania 1,1 ampera



#### Wskazówka

Jeśli to możliwe, używać automatycznego prostownika i postępować zgodnie z zaleceniami w instrukcji obsługi prostownika dotyczącymi czasów ładowania.

### Wymiana bezpieczników

- Uszkodzone bezpieczniki wymienić tylko na nowe o tych samych parametrach.

### Jeden raz na sezon

- Posmarować wszystkie punkty obrotowe i łożyskowe (dźwignia obsługi, nastawianie wysokości zespołu tnącego, pedał sprzęgła/hamulca ...) kilkoma kroplami oleju lekkiego.
- Wyczyścić świecę zapłonową i ustawić odstęp między elektrodami lub wymienić świecę zapłonową – patrz instrukcja obsługi silnika.
- Zlecić nasmarowanie osi tylnych kół specjalnym smarem hydrofobowym w specjalistycznym punkcie serwisowym.
- Zlecić naostrzenie lub wymianę noży w specjalistycznym punkcie serwisowym.
- Zlecić kontrolę sprawności i bezpieczeństwa urządzenia w specjalistycznym zakładzie.

### Wyłączenie z eksploatacji



#### Uwaga

#### Uszkodzenie urządzenia

*Przechowywać urządzenie z ostygniętym silnikiem tylko w czystym i suchym pomieszczeniu. W przypadku dłuższego okresu przechowywania, np. w zimie, chronić urządzenie przed rdzą.*

Po zakończeniu sezonu lub jeśli urządzenie nie jest używane dłużej niż przez jeden miesiąc:

- Wyczyścić urządzenie i kosz na trawę.
- W celu ochrony przed rdzą przetrzeć wszystkie części metalowe naoliwioną ścierką lub użyć oleju w aerozolu.
- Naładować akumulator prostownikiem.
- W przypadku zimowego wycofania z eksploatacji należy wyjąć akumulator, naładować go i przechowywać w suchym/chłodnym miejscu (zabezpieczonym przed mrozem). Doładować co 4–6 tygodni i przed ponownym zamontowaniem w urządzeniu.
- Spuścić paliwo (tylko na wolnym powietrzu) i wyłączyć silnik z eksploatacji zgodnie z opisem w instrukcji obsługi silnika.
- Napompować opony zgodnie z oznaczeniami na ich brzegach. Opony bez podanych parametrów dopompować na 0,9 bar.
- Przechowywać urządzenie w czystym i suchym pomieszczeniu.

### Gwarancja

W każdym kraju obowiązują przepisy gwarancyjne wydane przez naszą firmę lub importera. Usterki urządzenia usuwamy w ramach rękopłatnie, jeżeli ich przyczyną była wada materiału lub błąd w produkcji. W przypadku roszczeń gwarancyjnych prosimy o kontakt ze sprzedawcą lub najbliższym oddziałem naszej firmy.

### Informacje dotyczące silnika

Producent silnika odpowiada za wszystkie problemy związane z mocą, pomiarem mocy, danymi technicznymi, gwarancją i serwisem. Informacje podane są w oddzielnej instrukcji obsługi należącej do zakresu dostawy i wydanej przez producenta silnika.



## Usuwanie usterek



### Niebezpieczeństwo

### Niebezpieczeństwo zranienia na skutek przypadkowego włączenia silnika

Chronić się przed zranieniami. Przed przystąpieniem do jakichkolwiek prac przy urządzeniu należy:

- Wyłączyć silnik.
- Wyjąć kluczyk zapłonowy,
- Włączanie hamulca postojowego.
- Zaczekać, aż wszystkie ruchome części zatrzymają się, a silnik ostygnie,
- Wyjąć wtyczkę świecy zapłonowej na silniku, aby uniemożliwić przypadkowe włączenie silnika.

Nieprawidłowości w działaniu urządzenia mają często proste przyczyny, o których należy wiedzieć i które częściowo można usunąć samodzielnie. W razie wątpliwości można uzyskać pomoc w specjalistycznym punkcie serwisowym.

Problem	Możliwa przyczyna/możliwe przyczyny	Rozwiązanie
Rozrusznik nie kręci się.	Zadziałał system blokady bezpieczeństwa.	Aby uruchomić urządzenie należy usiąść na siedzeniu kierowcy, wcisnąć całkowicie pedał hamulca lub zablokować hamulec postojowy. W urządzeniach z przełącznikiem lub dźwignią PTO wyłączyć zespół tnący. W przypadku urządzeń z wyrzutem tylnym zamontować kosz na trawę lub deflektor.
	Akumulator nie jest podłączony prawidłowo.	Podłączyć czerwony przewód do bieguna dodatniego (+) akumulatora, a czarny przewód do bieguna ujemnego (-).
	Akumulator jest rozładowany lub słaby.	Naładować akumulator.
	Zadziałał bezpiecznik.	Wymienić bezpiecznik. Jeśli bezpiecznik ponownie zadziała, znaleźć przyczynę (najczęściej jest to zwarcie).
	Luźny przewód masowy pomiędzy silnikiem i ramą.	Podłączyć przewód masy.
Rozrusznik się kręci, ale silnik się nie uruchamia.	Nieprawidłowe położenie dźwigni ssania lub dźwigni gazu.	Włączyć ssanie. Ustawić dźwignię gazu w położeniu .
	Do gaźnika nie wpływa paliwo; zbiornik paliwa jest pusty.	Wlać paliwo.
	Świece zapłonowe są zanieczyszczone lub uszkodzone.	Sprawdzić świecę zapłonową – patrz instrukcja obsługi silnika.
	Brak iskry zapłonowej.	Zlecić sprawdzenie zapłonu w specjalistycznym punkcie serwisowym.
Silnik dymi.	Za dużo oleju silnikowego w silniku.	Natychmiast wyłączyć urządzenie. Sprawdzić poziom oleju silnikowego.
	Silnik jest uszkodzony.	Natychmiast wyłączyć urządzenie. Zlecić kontrolę silnika w specjalistycznym punkcie serwisowym.
Silne drgania.	Uszkodzony wał noży lub uszkodzony nóż.	Natychmiast wyłączyć urządzenie. Zlecić wymianę uszkodzonych części w specjalistycznym punkcie serwisowym.
Zespół tnący nie wyrzuca trawy lub cięcie jest nieprawidłowe.	Niska prędkość obrotowa silnika.	Dodać więcej gazu.
	Za duża prędkość jazdy.	Zmniejszyć prędkość jazdy.
	Nóż jest tępy.	Zlecić naostrzenie lub wymianę noży w specjalistycznym punkcie serwisowym.
Silnik pracuje, zespół tnący nie kosi.	Pas klinowy jest zerwany.	Zlecić wymianę paska klinowego w specjalistycznym punkcie serwisowym.

**Stanley Black & Decker Outdoor GmbH**

Wiesenstraße 9 • 66129 Saarbrücken • Germany  
Fon/Phone +49 6805 79-0 • Fax +49 6805 79-442