

K16
FORM NO. 769-01812J

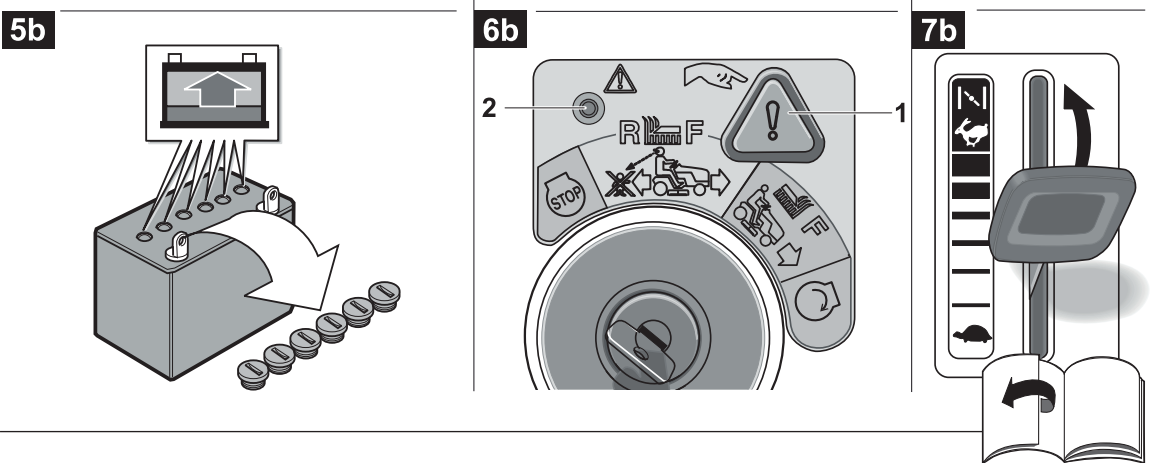

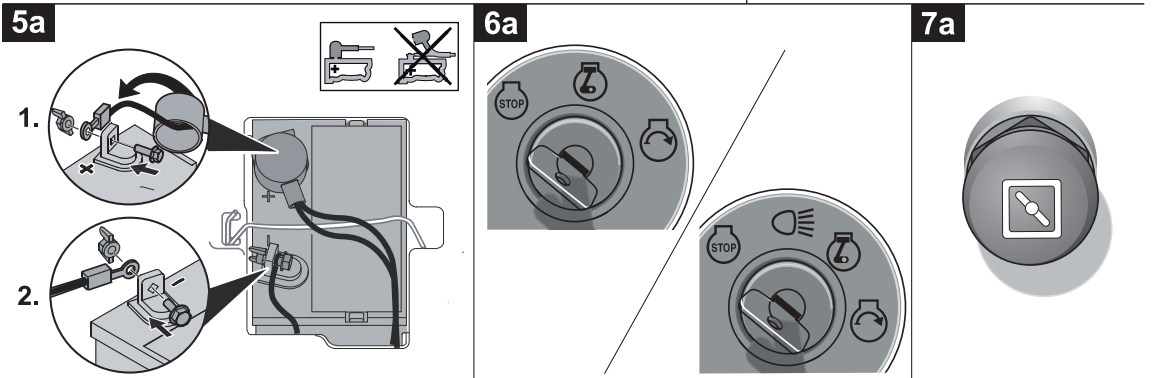

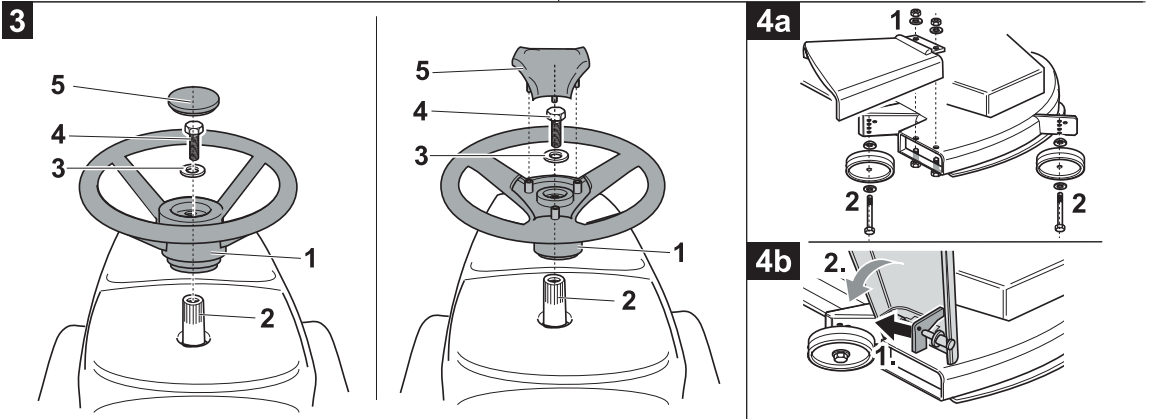
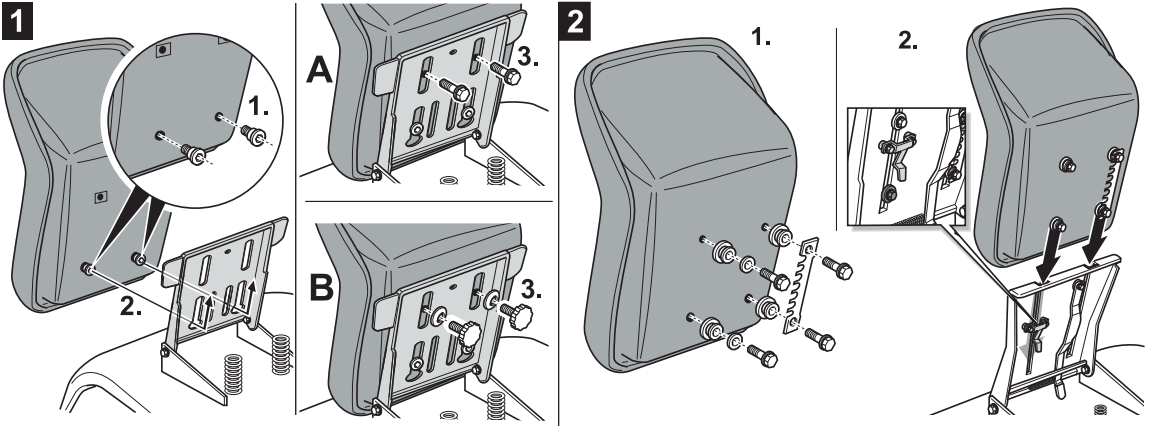
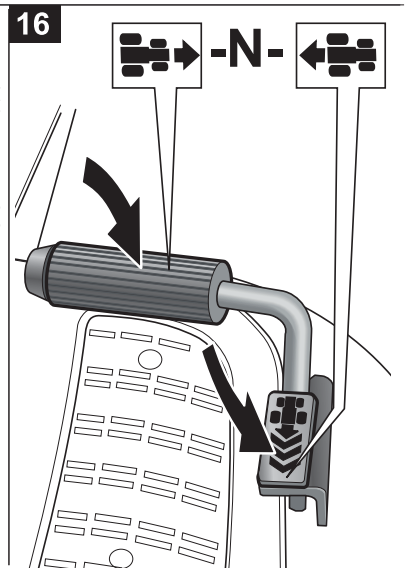
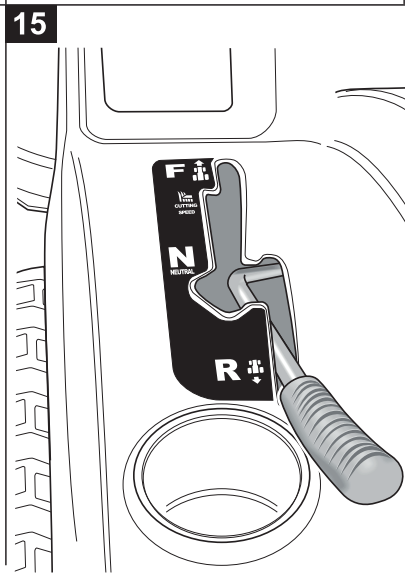
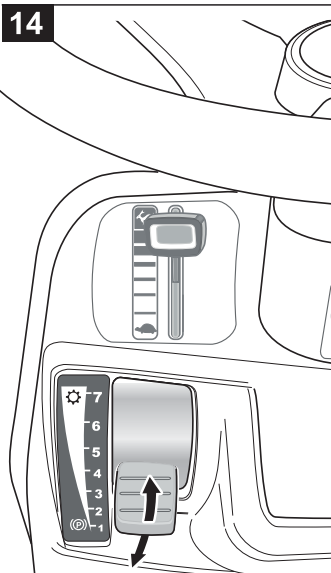
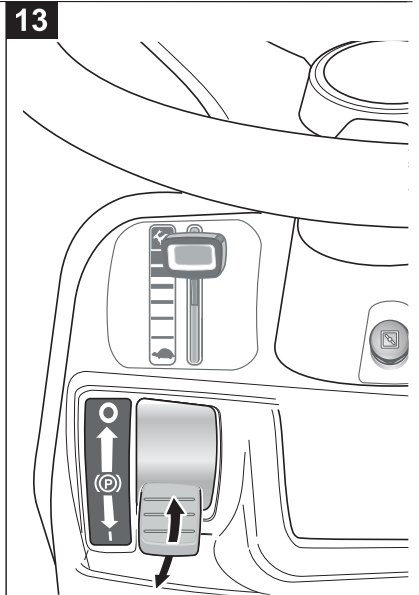
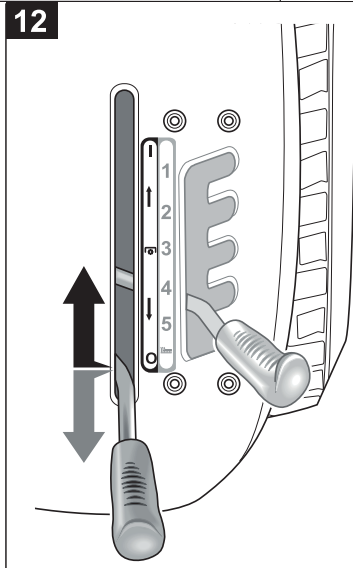
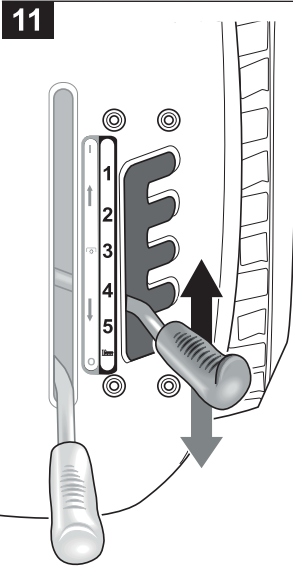
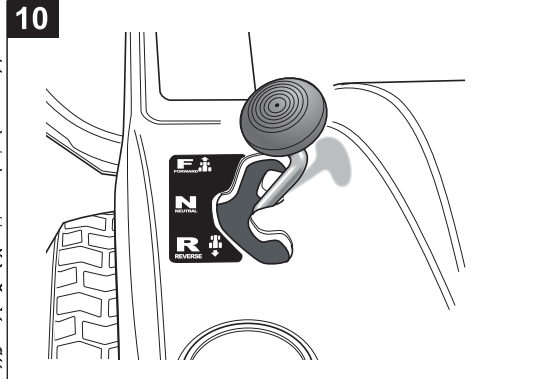
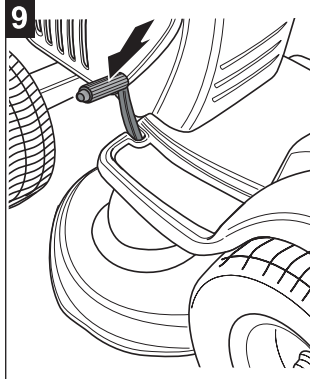
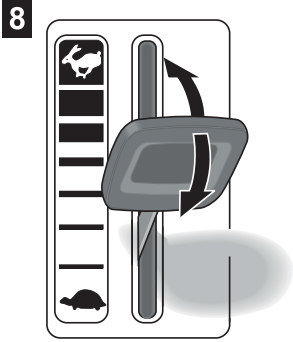

17

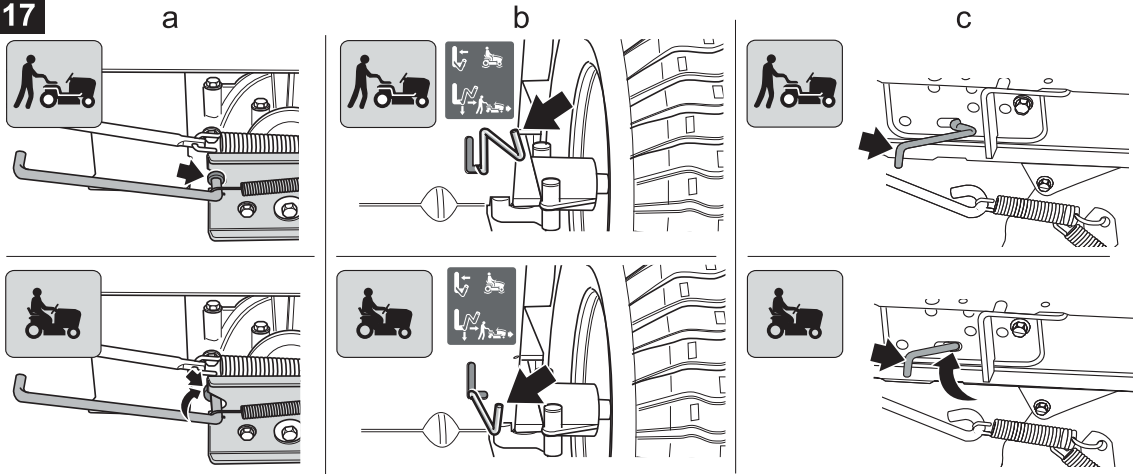

18

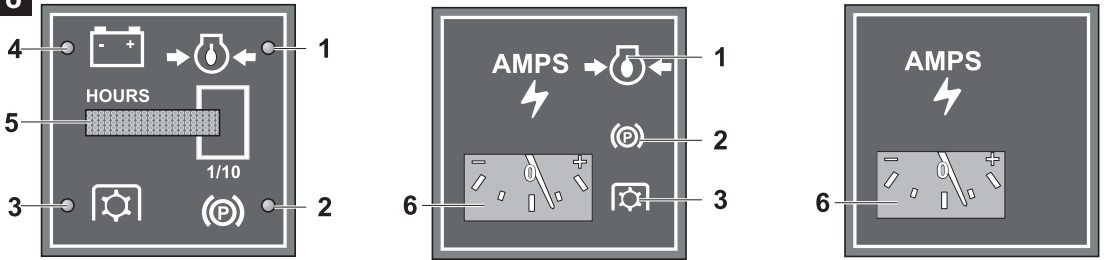

19

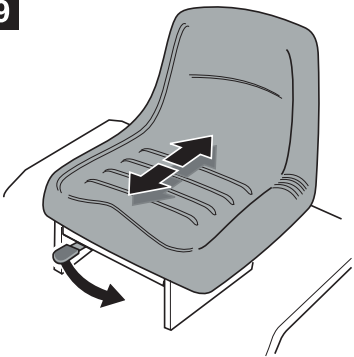

20

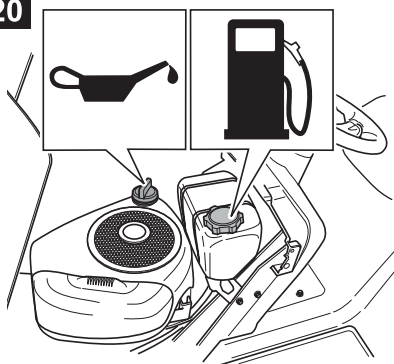

21



22

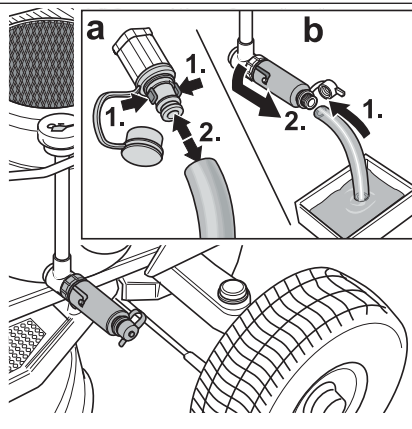
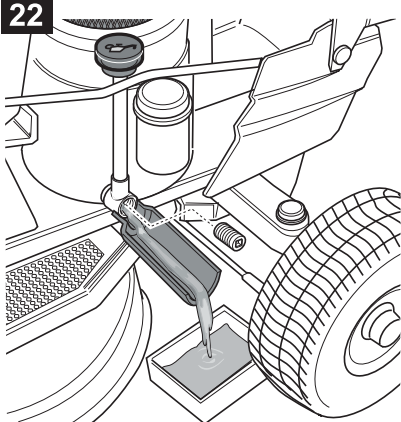

23

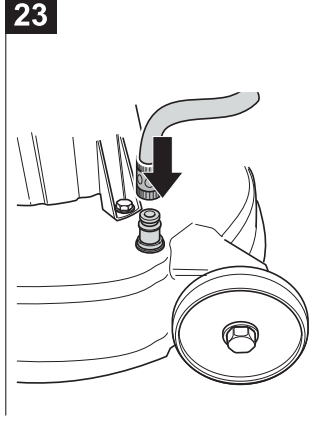



English (Original operating instructions)	→	
Français (Notice d'instructions d'origine)	→	
Deutsch (Originalbetriebsanleitung)	→	
Nederlands (Originele gebruiksaanwijzing)	→	
Italiano (Istruzioni per l'uso originali)	→	
Español (Instrucciones de funcionamiento originales)	→	
Svenska (Originalbruksanvisning)	→	
Dansk (Originale driftsvejledning)	→	
Norsk (Originale driftsanvisningen)	→	
Suomi (Alkuperäinen käyttöohjekirja)	→	
Português (Instruções de serviço originais)	→	
Ελληνικά (Αυθεντικές οδηγίες χειρισμού)	→	
Magyar (Eredeti üzemeltetési útmutató)	→	
Polski (Oryginalna instrukcja obsługi)	→	

Indholdsfortegnelse

For din sikkerheds skyld	99
Montering	101
Betjenings- og visningselementer	102
Betjening	104
Tips til pleje af græsplænen . .	107
Transport	107
Rengøring/vedligeholdelse . .	107
Opmagasiner	109
Garanti	109
Information om motoren	109
Hjælp i forbindelse med fejl . .	109

Oplysninger på typeskiltet

Disse angivelser er meget vigtige til senere identificering ved bestilling af reservedele og til kundeservicen. Du finder typeskiltet/foran førersædet. Notér alle angivelser fra din maskines typeskilt i nedenstående felt.

Disse og andre angivelser vedrørende maskinen findes i den separate CE-overensstemmelseserklæring, der er bestanddel af denne driftsvejledning.

Identifikation af modelnummer

Det femte ciffer i modelnummeret angiver serien. Eksempel:

Modelnummer:

13BT793G678 = 700er-Serie.

Illustrationer



Fold billedsiderne forrest i betjeningsvejledningen ud. I denne driftsvejledning beskrives forskellige modeller. Den grafiske illustration kan afvige i detalje fra den købte maskine.

For din sikkerheds skyld

Korrekt brug af maskinen

Denne maskine er beregnet til brug – som plæneklippertraktor til slåning af græs i private haver og i kolonihaver, – med tilbehør, der udtrykkeligt er godkendt til denne plæneklippertraktor, – i henhold til beskrivelserne og sikkerhedshenvisningerne i denne driftsvejledning.

Enhver anden brug er ikke bestemmelsesmæssig. En ikke bestemmelsesmæssig brug medfører, at garantien bortfalder og at producenten fraskriver sig ethvert ansvar. Brugeren hæfter for alle skader på tredjemand og dennes ejendom.

Egenmægtige ændringer på maskinen udelukker fabrikantens ansvar for deraf resulterende skader.

Denne maskine er ikke godkendt til drift på offentlige gader og veje og til transport af personer.

Almindelige sikkerhedshenvisninger

Læs nærværende driftsvejledning omhyggeligt igennem og følg anvisningerne, før maskinen tages i brug for første gang.

Sørg for, at andre brugere informeres om den korrekte brug af maskinen.

Benyt kun maskinen i den af producenten foreskrevne og leverede tekniske tilstand.

Opbevar nærværende driftsvejledning på et sikkert sted, hvor den altid er ved hånden.

Sørg for, at driftsvejledningen følger med maskinen i forbindelse med et ejerskift.

Reservedele og tilbehør skal opfylde de af producenten fastlagte krav.

Der må derfor kun anvendes originale reservedele og originalt tilbehør eller de af producenten godkendte reservedele og tilbehørsdele.

Lad udelukkende et fagværksted udføre reparationer.

Før arbejdet med maskinen

Med træthed og sygdom, må maskinen ikke bruges.

Personer, som benytter maskinen, må ikke være påvirket af rusmidler (f.eks. alkohol, narkotika eller medicamenter). Personer under 16 år må ikke betjene maskinen eller udføre anden slags arbejde på den, som f.eks. vedligehold, rengøring, indstilling – lokale bestemmelser kan fastlægge brugerens mindstealder.

Denne maskine er ikke beregnet til at blive anvendt af personer (herunder også børn) med nedsatte fysiske, sensoriske eller mentale evner eller som ikke råder over den tilsvarende erfaring og/eller viden, hvis ikke der føres tilsyn af en person, som er ansvarlig for sikkerheden og som giver de tilsvarende instruktioner om, hvordan maskinen skal benyttes.

Der skal føres tilsyn med børn for at sikre, at de ikke leger med maskinen.

Gør dig fortrolig med alle anordningerne og betjeningselementerne samt disses funktioner, inden arbejdet påbegyndes.

Opbevar kun brændstoffet i derfor godkendte beholdere og aldrig i nærheden af varmekilder (f.eks. ovne eller varmtvandsbeholdere). Udskift udstødningsrør, brændstoftank eller tanklåg, hvis disse dele er beskadiget.

Anhængere eller tilsluttede maskiner skal tilkobles forskriftsmæssigt. Tilsluttede maskiner, anhængere, balastvægte samt fyldte græsfan-geanordninger har indflydelse på kørselsadfærden, især på styreevnen, bremseevnen og vippeadfærden.

Under arbejdet med maskinen

Bær ved arbejder med eller på maskinen tilsvarende arbejdsbeklædning (f.eks. sikkerhedsfodtøj, lange bukser, tætsiddende beklædning, beskyttelsesbriller og høreværn).

Arbejder uden høreværn kan medføre høretab.

Benyt kun maskinen, når den er i teknisk fejlfri stand.

De forudindstillede motorindstillinger må aldrig ændres.

Optank aldrig maskinen, når motoren er i gang eller når den er varm. Optank kun maskinen ude i det fri. Undgå åben ild, gnistdannelse og rygning.

Overbevis dig om, at der ikke opholder sig personer, især børn, eller dyr i arbejdsområdet.

Tjek pladsen, hvor maskinen skal bruges, og fjern alle genstande, som maskinen kan få fat i og slynge væk. Derved undgås fare for personer og skader på maskinen.

Slå ikke græs på skråninger med en hældning på mere end 20 %. Arbejdet på skråninger er farligt; maskinen kan vippe eller skride.

Start og brems så vidt muligt altid blødt på skråninger; kør langsomt nedad med tilkoblet motor. Kør aldrig på tværs af skrånningen, men altid kun opad og nedad.

Arbejd kun med maskinen ved dagslys eller tilstrækkelig kunstig belysning.

Maskinen er ikke godkendt til transport af personer.

Tag ikke med passagerer.

Kør aldrig med åben motorhjelme.

Før alle arbejder på maskinen

Beskyt dig selv mod kvæstelser.

Før alle arbejder på denne maskine

- Stands motoren,
- træk tændingsnøglen ud,
- lås parkeringsbremsen,
- Vent til alle bevægelige dele står helt stille og motoren er afkølet,
- Træk tændrørshætten på motoren af, så en utilsigtet start af motoren ikke er mulig.

Efter arbejdet med maskinen

Forlad først maskinen, når motoren er slukket, parkeringsbremsen aktiveret og tændingsnøglen trukket ud.

Sikkerhedsanordninger

Sikkerhedsanordningerne tjener til din beskyttelse og skal altid være funktionsdygtige.

Der må ikke foretages ændringer på sikkerhedsanordningerne og deres funktion må ikke omgås.

Sikkerhedsanordninger er:

Udkastningsklap/Græsfang

Udkastningsklappen (billede 4)/ græsfanget beskytter dig mod tilskadekomst grundet klippekniven eller udslyngede genstande.

Maskinen må kun benyttes med udkastningsklap/græsfang.

Sikkerhedsspærresystem

Som følge af sikkerhedsspærresystemet kan motoren kun startes, når

- føreren har taget plads på sædet,
- bremsepedalen er trådt i bund hhv. parkeringsbremsen er i parkeringsstilling,
- kørselsretningsarmen eller kørepedalen står på „N“,
- skæreværket er slået fra dvs.: PTO-kontakten eller PTO-håndtaget befinder sig i position „0/ Fra/Off“ (PTO = Power-Take-Off).

Sikkerhedsspærresystemet slukker motoren, så snart brugeren forlader sædet uden at aktivere parkeringsbremsen eller slukke slåværket.

Sikkerhedsspærresystemet forhindrer bakning med indkoblet slåværk, når tændingslåsen står i normalstilling (automatisk slukning af motor eller slåværk).

Ved maskiner uden OCR-funktion eller ved deaktiveret OCR-funktion forhindrer sikkerhedsspærresystemet baglænskørsel med tilkoblet skæreværk (automatisk standsning af motor og skæreværk).

Derfor skal slåværket slukkes inden bakning ved plæneklippertraktorer med PTO, alt efter model med PTO-kontakten eller på PTO-armen.

Symboler på maskinen

Maskinen er forsynet med forskellige symboler i form af etiketter. Symbolerne har følgende betydning:



OBS!

Læs brugsanvisningen, inden maskinen tages i brug.



Hold tredjemand borte fra fareområdet!



Kvæstelsesfare som følge af roterende knive eller dele. Hold hænder og fødder væk fra åbninger, når maskinen kører.



Kvæstelsesfare som følge af roterende knive eller dele.



Kvæstelsesfare som følge af udkastet græs eller faste genstande.



Arbejde på stejle skråninger kan være farligt.



Tag tændrørshætten af, inden der arbejdes på skæreværktøjerne! Hold fingre og fødder borte fra skæreværktøjerne!

Inden indstilling eller rengøring af maskinen eller inden kontrol skal maskinen slukkes og tændrørshætten trækkes ud.



OBS! Eksplosionsfare.



Batterisyre/Ætsningsfare.



Bær beskyttelsesbriller.



Ild, gnister, åbent lys og rygning forbudt.



Gamle batterier må ikke bortskaffes sammen med husholdningsaffaldet.

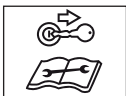

Før alle arbejder på maskinen træk tændingsnøglen ud og følg henvisningerne i nærværende vejledning.



Træd aldrig på skæreværket ved op- og nedstigning.



Advarsel mod varm overflade!

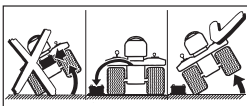

Fjern batteriet inden maskinen vip- pes.

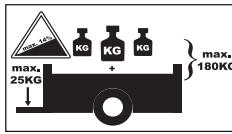

Ved anhængerdrift må følgende maksimale værdier ikke overskrides:

Maks. skråningshældning 14 %

Maks. støttelast på anhængerkoblingen 25 kg

Maks. anhængerlast (anhænger og last) 180 kg



Maskinen må kun bruges med påmonteret udkastningsklap eller bioklipplåsedel.

Hold altid disse symboler på maskinen i læsbar tilstand.

Udskift beskadigede eller ikke mere læsbare symboler.

Symboler i denne vejledning

I nærværende vejledning benyttes følgende symboler:



Fare

Du gøres opmærksom på farer, som hænger sammen med den beskrevne aktivitet og som udgør en fare for personer.



OBS

Du gøres opmærksom på farer, der står i sammenhæng med den beskrevne aktivitet, og hvor der kan opstå materielle skader.



Henvisning

Kendetegner vigtige informationer og anvendelsestips.

Positionsangivelser

Ved positionsangivelser (f.eks. venstre, højre), går vi altid ud fra førersædet med blikket i maskinens arbejdsretning.

Bortskaffelsehenvisning

Rester fra emballagen, gamle maskiner osv. skal bortskaffes i henhold til de lokale forskrifter.

Montering

Montering af sæde

Sæde uden justerhåndtag:

Fig. 1

Sæde med justerhåndtag:

Fig. 2

Montering af rat

Fig. 3

- Sæt rattet på (1) ratakslen (2).
- Læg underlagsskiverne (3) på og lås styret med skruen (4).

i Henvisning

Buningen på underlagsskiven (3) skal pege opad ved pålægning.

- Sæt hætten (5, hvilket afhænger af modellen) på plads.

Montering af udkastningsklap

(Plæneklippertraktorer med udkast i siden)

Billede 4a

- Afmonter skruerne, mellemlægsskiverne og møtrikkerne på udkastningsklappen.
- Sæt udkastningsklappen (1) i og monter den med skruer, mellemlægsskiver og møtrikker.
- Fastgør hjulene (2) på skæreværket med skruerne, mellemlægsskiverne og møtrikkerne.

Billede 4b

Udkastningsklappen og slåværksrullerne er allerede monteret.

- Skub udkastningsklappen lidt bagud og tag transportlåsepladen af. Udkastningsklappen lukker automatisk.

Montering af græsfang (alt efter model)

- Se den separate driftsvejledning „Græsfang“.

Ibrugtagning af batteriet

Fig. 5

Fare

Forgiftnings- og kvæstelsesfare som følge af batterisyre

Bær beskyttelsesbriller og beskyttelseshandsker. Undgå hudkontakt med batterisyre. Hvis batterisyre sprøjtes i øjnene eller ansigtet, skal den straks vaskes grundigt af med koldt vand og der skal tilkaldes en læge.

Hvis batterisyre sluges ved en fejltagelse, skal der drikkes store mængder vand og straks tilkaldes en læge.

Opbevar batterier udenfor børns rækkevidde.

Vip aldrig batteriet, da batterisyre derved kan løbe ud.

Aflever resterende batterisyre hos din forhandler eller en affaldshåndteringsvirksomhed.

OBS

Brandfare, eksplosion og korrosion på grund af batterisyre og gasser fra batterisyre

Rengør straks maskindele, som der er sprøjtet batterisyre på. Batterisyre virker korroderende.

Rygning er forbudt. Hold brændende og varme genstande borte. Oplad kun batterier i godt ventilerede og tørre rum. Evt. kortslutning i forbindelse med udførelse af arbejder på batteriet. Værktøjer eller metalgenstande må ikke lægges på batteriet.

OBS

Vær opmærksom på monteringsrækkefølgen ved afmontering og montering af batteriet. Batteriet må kun ibrugtages med monteret batteripolafdækning (afhængig af udførelsen som afdækningsklap på pluspolen eller som komplet batteripolafdækning).

Montering (Fig. 5a):

- Klem først det røde kabel (+/pluspol) og derefter det sorte kabel (-/minuspol) fast.
- Montér batteripolafdækning.

Afmontering:

- Demontér batteripolafdækning.

- Klem først det sorte kabel (-/minuspol) og derefter det røde kabel (+/pluspol) af.

Henvisning

Batteriet er placeret under førersædet.

Ved levering af et „vedligeholdelsesfrit/forseglet“ batteri (type 1)

(batteri uden låseprop)

Batteriet er fyldt op med batterisyre og forseglet fra fabrikken. Men selv et „vedligeholdelsesfrit“ batteri kræver vedligeholdelse, for at det kan nå op på en fornuftig levetid.

- Hold batteriet rent.
- Undgå at vippe batteriet. Der løber også elektrolytvæske ud af et „forseglet“ batteri, hvis det vippes.
- Oplad batteriet med en batterilader (maks. ladestrøm 12 volt, 6 ampere) i 1–2 timer, før det tages i brug første gang. Når batteriet er opladet, træk først laderens netstik ud, derefter klem batteriet af (se også laderens driftsvejledning).

Ved levering af et ikke-fyldt batteri (type 2)

(Batteri med lukkeprop)

- Tag lukkepropperne til battericellerne af (billede 5b).
- Fyld hver celle langsomt op med batterisyre indtil 1 cm under påfyldningsåbningen.
- Lad batteriet stå i 30 minutter, så blyet har mulighed for at optage batterisyren.
- Kontrollér syrestanden og påfyld evt. mere batterisyre.
- Oplad batteriet med en batterilader (maks. ladestrøm 12 volt, 6 ampere) i 2–6 timer, før det tages i brug første gang. Når batteriet er opladet, træk først laderens netstik ud, derefter klem batteriet af (se også laderens driftsvejledning).
- Montér battericellernes lukkepropper.
- Montér batteriet i maskinen.
- Fastklem først det røde kabel (+), derefter det sorte kabel (-).



- Derefter skal batteriet kun efterfyldes med destilleret vand (kontrolleres hver 2. måned).
- Hold batteriet rent.

Betjenings- og visningselementer

 **OBS! Skader på maskinen.** Her gives en forudgående beskrivelse af betjenings- og visningselement funktionerne. Udfør endnu ingen funktioner!

Tændingslås (alt efter model)

Fig. 6a

Start: Drej nøglen mod højre  indtil motoren kører og slip den derefter. Nøglen står på .

Stop: Drej nøglen mod venstre på .



Henvisning

Ved en tændingslås med lysposition  tændes lyset, når tændingsnøglen tilbagesættes i denne position, når motoren er i gang.

Tændingslås med OCR-funktion (alt efter model)

Illustration 6b

Denne tændingslås er udstyret med en OCR-funktion (= brugerkontrolleret klipning ved bakning).

Start: Drej nøglen mod højre  indtil motoren kører og slip den derefter. Nøglen står på  F (normalstilling) og tillader klipning ved kørsel i fremadgående retning.

OCR-stilling: Drej nøglen mod venstre fra normalstilling til stilling for klipning ved baglænskørsel

 og tryk på kontakten (1). Kontrollampen (2) lyser og informerer brugeren om, at maskinen nu kan klippe ved bakning og i fremadgående retning.

Stop: Drej nøglen mod venstre på .

**i Henvi-
sning**

Benyt kun OCR-funktionen, hvis det absolut er nødvendigt og arbejd ellers i normalstilling. OCR-funktionen slås automatisk fra, når nøglen drejes til normalstilling eller motoren slukkes (stopstilling eller slukning af motor ved hjælp af sikkerhedsspærresystemet).



Choker (alt efter udførelse)

Fig. 7

Træk i chokeren, hvis motoren er kold (Billed 7a) eller stil hastighedsregulatoren i position  (Billede 7b).

Gashåndtag

Fig. 8

Trinløs indstilling af motoromdrejningstallet. Hurtigt motoromdrejningstal = . Langsomt motoromdrejningstal = .

**Koblings-/bremsepedal
(kun på modeller med
transmatic gear)**

Fig. 9

Koble = træd pedalen halvt i bund.
Bremse = træd pedalen helt ned.

**i Henvi-
sning**

Bruges også til at aktivering/deaktivering af parkeringsbremsen.

Bremsepedal

Fig. 9

Bremse = træd på pedalen

**i Henvi-
sning**

Bruges også til at aktivering/deaktivering af parkeringsbremsen.

**Kørselsretningshåndtag
(kun modeller med
Transmatic Variatorgear)**

Billede 10

Indstillingen må kun foretages, når traktoren står stille.

Træd koblingsbremsepedalen helt i bund og hold den nede.

Fremad = håndtaget på „F/↑“

Tomgang = håndtaget på „N“

Baglæns = håndtaget på „R/↓“

Maskinen skal være bragt til standsning før enhver ændring af kørselsretningen.

**Indstillingshåndtag
klippehøjde**

Fig. 11

Største snithøjde – skæreværk hævet = arm i position „5 (H)“

Mindste snithøjde – skæreværk sænket = arm i position „1 (L)“

PTO-håndtag

Fig. 12

Med PTO-håndtag ind- og udkobles skæreværket mekanisk.

Slå slåværket fra 0 /  = træk håndtaget så langt bagud som muligt

Slå slåværket til 1 / 

= tryk håndtaget langsomt fremad til anslag

**Parkeringsbremse til
redskaber med hydrostatisk
gear**

Fig. 13

Aktivering af parkeringsbremse:

Træd bremsepedalen helt i bund og stil håndtaget på „1“.

Løsning af parkeringsbremsen:

Træd bremsepedalen helt i bund og stil håndtaget på „0“.

**Håndtag for hastighedstrin/
parkeringsbremse til
maskiner med transmatic
gear**

Billede 14

Lav hastighed = arm i position „1“.

Høj hastighed = arm i position „6“ eller „7“ (valgbar).

Forøgelse af hastigheden

= indstil køretrin uden at aktivere koblings-/bremsepedalen.

Reducering af hastigheden

= indstil køretrin uden at aktivere koblings-/bremsepedalen (halvt nedtrykket).

Aktivering af parkeringsbremse:

Træd koblings-/bremsepedalen helt i bund, skub håndtaget for hastighedstrin på .

Løsning af parkeringsbremsen:

Træd koblings-/bremsepedalen helt i bund, skub håndtaget til et hastighedstrin.

**Kørehåndtag til maskiner
med hydrostatgear
(alt efter model)**

Fig. 15

Indstille hastigheden trinløs med kørearmen og skifte kørselsretning:

Frem:

Hurtig fremadkørsel

= håndtaget på „F/↑“

Maksimal slåhastighed

= arm i position „^{CUTTING} SPEED / “.

Stop:

Standse og ændre kørselsretning = arm i position „N“

Tilbage:

Bakke = arm i position „R/↓“.

**i Henvi-
sning**

– Jo længere armen trykkes i retningen af „R“ eller „F“, jo hurtigere kører plæneklippertraktoren.

– Efter aktivering og slibning af bremsepedalen bevæges kørearmen i retningen af „N“-position og reducerer således starthastigheden.

**Kørehåndtag til maskiner
med hydrostatgear (alt efter
model)/automatisk gear**

Fig. 16

Hastigheden indstilles trinløst med kørepedalen, og der skiftes kørselsretning:

Forlæns = tryk kørepedalen fremad (i køreretningen ); jo længere den trykkes fremad, desto hurtigere.

Stoppe (for at stoppe og skifte kørselsretning) = slib kørepedalen (N-stilling).

Baglæns = tryk kørepedalen bagud (mod køreretningen ); jo længere den trykkes bagud, desto hurtigere.

i **Henvi-
sning**

Hvis parkeringsbremsen er aktiv-
ret, kan kørepæda-
len ikke aktive-
res.

**Gearudkobling til traktorer
med automatisk gear**

Fig. 17a

Håndtaget er placeret på traktorens
venstre side mellem trinbrættet og
baghjulet.

**Til skubning af maskinen ved
standses motor:**

- Tryk håndtaget indad, træk det
derefter udad og drej det bagud.
Håndtaget er gået i indgreb foran
holderen.

Kørsel:

- Skub håndtaget mod venstre og
tryk det ind.

**Frigørelse af gear for
maskiner med hydrostat
transmission****Maskiner med kørehåndtag**

Fig. 17b

Håndtaget er placeret på bagsiden
af maskinen.

**Til skubning af maskinen ved
standses motor:**

- Træk armen ud og tryk den mod
højre.

Kørsel:

- Skub håndtaget mod venstre og
tryk det ind.

**Maskiner med kørepæda-
len**

Billede 17c

Håndtaget er placeret på traktorens
venstre side mellem trinbrættet og
baghjulet.

**Til skubning af maskinen ved
standses motor:**

- Træk armen ud og tryk den mod
højre.

Kørsel:

- Skub håndtaget mod venstre og
tryk det ind.

**Kombinationsindikator
(alt efter model)**

Billede 18

Kombinationsindikatoren kan alt
efter udførelse bestå af følgende
elementer:

Olietryk (1):

Hvis indikatorlampen lyser, når
motoren er i gang, sluk omgående
for motoren og kontrollér oliestan-
den. Kontakt evt. et værksted.

Kobling (2):

Kontrollampen lyser, hvis koblings-
/bremsepæda-
len ikke er aktiveret
eller parkeringsbremsen ikke er
arreteret.

Skæreværk (3):

Indikatorlampen lyser, hvis slåvæ-
ret ikke er slukket ved start af
motor.

Batteriladeindikator (4):

Hvis indikatorlampen lyser, når
motoren er i gang, oplades batteriet
ikke tilstrækkeligt.

Kontakt evt. et værksted.

Driftstimetæller (5):

Når tændingen er slået til, vises
antallet af ydede driftstimer.

Amperemeter (6):

Viser ladestrømmen fra dynamoen
til batteriet.

Langsomt motor-omdrejningstal
= viser i midten.

Hurtigt motor-omdrejningstal
= viser den står til højre (+).

i **Valgbare funktioner:**

- Når tændingen slås til, vises
batterispændingen kortvarigt og
skifter herefter til visning af drift-
stimer.
Driftstimerne tælles altid, hvis da
ikke tændingsnøglen står i posi-
tion „Stop“ eller er trukket ud.
- Hver 50. driftstime (alt efter udfø-
relse) vises en olieskiftsindikator
„CHG/OIL“ i 5 minutter i
displayet.
Denne melding vises de næste 2
driftstimer. Se motormanualen
med hensyn til olieskiftsinter-
valler.

Lys (alt efter model)

Fig. 21

Tænde lyset = kontakt på „ON“.
Nogle modeller er ikke udstyret
med en lyskontakt.

Lygterne lyser, når motoren er i
gang, eller tændingsnøglen er ind-
stillet i positionen  (alt efter
model).

**Sæde med justerhåndtag
(alt efter model)**

Billede 19

Træk i håndtaget og indstil sædet.

Betjening

Følg desuden henvisningerne i
motormanualen!

⚠ Fare**Kvæstelsesfare**

*Personer, især børn, eller dyr må
aldrig opholde sig i nærheden af
maskinen under klipningen.*

*De kan komme til skade som følge
af udslyngede sten eller lignende.
Maskinen må aldrig betjenes af
børn.*

*Vær særlig forsigtig ved klipning
ved baglænskørsel (maskiner med
OCR-kontakt).*

*Der må ikke opholde sig personer i
maskinens arbejdsområde.*

*Tøm aldrig græsfanganordningen
med løbende skæreværk. Ved
tømning af græsfanganordningen
kan du selv eller andre personer
komme til skade som følge af
udslynget græs.*

*Vær meget forsigtig ved åbning og
lukning af græsfanget – der er fare
for at komme i klemme.*

*Ved klipning på stejle skråninger
kan maskinen vippe og du kan
komme til skade.*

*Kør aldrig på tværs af skråningen,
men kun opad og nedad. Kør kun
på skråninger med en maksimal
hældning på 20%. Vend ikke på
skråningen.*

*Ved klipning af fugtigt græs kan
maskinen skride på grund af redu-
ceret greb i jorden og du kan styrte.
Klip kun når græsset er tørt.*

Overdreven hastighed kan øge risiko for uheld.

Hold tilstrækkelig afstand ved klipning i grænseområder som f. eks. i nærheden af stejle skråninger eller under træer, ved buske og hække. Pas især på, når du kører baglæns. Undersøg det terræn, som maskinen skal anvendes på og fjern alle genstande, som kan opfanges og slynges ud.

Rammer et fremmedlegeme (f. eks. en sten) skæreværktøjet, eller hvis maskinen begynder at vibrere usædvanligt: Stands omgående motoren. Få maskinen tjekket for skader på et fagværksted, før den bruges igen.

Ved plæneklipperere med segl må man aldrig stille sig hen foran græsudkaståbningerne.

Placér aldrig hænder eller fødder på eller under roterende dele. Stands motoren og træk tændingsnøglen og tændrørshætten ud inden blokeringer frigøres eller tilstopninger i udkastkanalen fjernes. Benyt ikke maskinen ved dårlige vejrforhold, hvis der f.eks. er fare for regn- eller tordenvejr.

Kvælningsfare som følge af kulilte
Lad kun forbrændingsmotoren køre udendørs.

Eksplisions- og brandfare
Brændstof-/benzindampe er eksplosive og brændstof er særdeles brændbart.

Påfyld brændstoffet, før motoren startes.

Hold brændstofftanken lukket, når motoren er i gang eller når den er varm.

Påfyld kun brændstof, når motoren er slukket og kølet af. Undgå åben ild, gnistdannelse og rygning.

Optank kun maskinen udendørs.

Motoren må ikke startes, hvis brændstoffet er løbet over. Skub maskinen fra det brændstofftilsnævdede areal og vent, indtil brændstoffdampene er forsvundet.

For at undgå brandfare hold følgende dele fri for græs og udtrædende olie: Motor, udstødningsrør, batteri, brændstofftank.



Fare

Kvæstelsesfare som følge af defekt maskine

Maskinen må kun bruges i fejlfri tilstand.

Foretag en visuel kontrol, inden enhver brug. Kontrollér især sikkerhedsanordninger, skæreværktøjer med holder, betjeningselementer og skrueforbindelser for beskadigelser og korrekt montering.

Udskift beskadigede dele inden brug.



Fare

Kvæstelsesfare

Ikke gennemfør inspektions-, kontrol- og vedligeholdelses-/indstillingsarbejder ved kørende eller varm motor.



Driftstider

Overhold de nationale/kommunale forskrifter hvad brugstider angår (spørg evt. hos den pågældende myndighed).

Tankning og kontrol af oliestand



Henvisning

Motoren er der allerede fyldt med olie på fabrikken – kontrollér og efterfyld om nødvendigt.

- Optank „blyfri benzin“ (Billede 20).
- Fyld brændstofftanken maks. til 2 cm under påfyldningsstudsens underkant.
- Luk brændstofftanken godt igen.
- Kontrollér oliestanden (Billede 20). Oliestanden skal ligge mellem „Full/Max.“- og „Add/Min.“-markeringen (se desuden motormanualen).

Kontrol af dæktryk



Henvisning

Af produktionsårsager kan dæktrykket være højere end nødvendigt.

- Kontrollér dæktrykket. Korrigér det ved behov (se afsnit „Vedligeholdelse“):
 - foran: 0,8 bar
 - baghjul: 0,7 bar

Indstilling af førersæde

- Stil sædet i den ønskede position.

Afhængig af type:

- Løsn skruerne, indstil sædet og spænd skruerne igen (Billede 1) eller
- Træk op i sædets justerhåndtag, indstil sædet og slip håndtaget igen (Billede 19).





Start af motoren

- Indtag plads på førersædet.
- Skæreværket slås fra: Slå PTO (Billede 12) fra og hejs slåværet.
- Tryk bremsepedalen eller koblingsbremsepedalen (Billede 9) helt i bund og hold den nede eller arreter parkeringsbremsen (Billede 13/14).
- Indstil kørselsretningshåndtaget/rehåndtaget (Billede 10/15) på „N“.



Henvisning

Maskiner med kørepedal er i „N“-position, når kørepedalen ikke aktiveres (Billede 16).

- Stil hastighedsregulatoren (Billede 8) i position .
- Træk i chokeren eller stil hastighedsregulatoren i position  (Billede 7), hvis motoren er kold.
- Drej tændingsnøglen (Billede 6) til position , indtil motoren er i gang (startforsøg maks. 5 sekunder, vent 10 sekunder inden næste forsøg. Når motoren kører stil tændingsnøglen på /  F.
- Stil chokeren langsomt tilbage (Billede 7).
- Tilbagestil gashåndtaget (Billede 8) indtil motoren går roligt.

Stop af motoren

- Stil gasregulerhåndtaget (Billede 8) i midterposition.
- Lad motoren køre i ca. 20 sekunder.
- Stil tændingsnøglen (Fig. 6) på .
- Træk tændingsnøglen ud.
- Lås parkeringsbremsen, inden maskinen forlades.

Kørsel

Fare

Abrupt start, pludselig standsning og kørsel med for stor hastighed øger risikoen for uheld og kan føre til skader på maskinen.

Indstil/justér aldrig førersædet under kørslen. Vær særlig forsigtig ved bakning.

Advarsel maskinskader

Skift aldrig kørselsretning, uden at maskinen først er blevet bragt til standsning.

Kørsel med hydrostatisk gear

- Start motoren som beskrevet.
- Løsn parkeringsbremsen.
- Aktivér kørehåndtaget eller kørepædalen (alt efter model) langsomt indtil den ønskede hastighed er nået.

Kørsel med Transmatic

Variatorgear

- Start motoren som beskrevet.
- Løsning af parkeringsbremsen: Træd koblings-/bremsepædalen helt i bund og hold den nede.
- Stil kørselsretningshåndtaget i tilsvarende position.
- Indstil hastighedstrinnet med armen.
- Slip koblings-/bremsepædalen langsomt, hvorefter maskinen kører.



Kørsel med automatisk gear

- Start motoren som beskrevet.
- Løsn parkeringsbremsen.
- Tryk langsomt på kørepædalen, indtil den ønskede hastighed er nået.

Standning af maskinen

- Indstil kørehåndtaget i position „N“ eller slip kørepædalen (maskiner med hydrostatgear/automatisk gear).
- Træd på bremsepædalen eller koblings-/bremsepædalen, indtil plæneklippertraktoren standser.

Klipning

- I normaldrift  /  F (se Betjening af tændingslås): Slå skæreværket fra inden klipning ved baglænskørsel og løft det op.

- Ved baglænskørsel  (se Betjening af tændingslås): Vær særlig forsigtig ved klipning ved baglænskørsel og gør det kun, hvis det er absolut nødvendigt.

- Skift ikke kørselsretning, hvis maskinen ikke står helt stille eller kører.

Plæneklippertraktorer med hydrostatisk gear

- Start motoren som beskrevet.
- Stil gashåndtaget på  for at sikre tilstrækkelig ydelse.
- Løsn parkeringsbremsen.
- Slå skæreværket til.
- Sænk skæreværket ned.
- Vælg kørselsretningen fremad med kørehåndtaget eller kørepædalen, hvilket afhænger af modellen) og vælg den ønskede hastighed (ved langsom aktive-ring). Maskinen kører.

Plæneklippertraktorer med Transmatic Variatorgear

- Start motoren som beskrevet.
- Stil gashåndtaget på  for at sikre tilstrækkelig ydelse.
- Løsning af parkeringsbremsen: Træd koblings-/bremsepædalen helt i bund og hold den nede.
- Indstil kørselsretningshåndtaget i position „F“/fremad.
- Indstil hastighedstrinnet med armen.
- Tilkobling af skæreværk: – Aktiver PTO.
- Sænk skæreværket ned.
- Slip koblings-/bremsepædalen langsomt, hvorefter maskinen kører.

Traktorer med automatisk gear

- Start motoren som beskrevet.
- Stil gashåndtaget på  for at sikre tilstrækkelig ydelse.
- Løsn parkeringsbremsen.
- Slå skæreværket til.
- Sænk skæreværket ned.
- Vælg kørselsretningen fremad og hastigheden med kørepædalen (ved langsomt betjening). Maskinen kører.

Generelt

Ved indstilling af klippehøjden og kørehastigheden skal det iagttages, at maskinen ikke overbelastes.

Afhængigt af længde, art og fugtighed er det nødvendigt at tilpasse snithøjden og kørehastigheden for at kunne opsamle det afklippede græs uden problemer med græsfanganordningen.

I tilfælde af tilstopning reduceres kørehastigheden, og klippehøjden indstilles større.

Standning af maskinen

- Stands maskinen.
- Slå slåværket fra.
- Stil gashåndtaget i midterposition.
- Stil skæreværket opad.
- Stil tændingsnøglen på  efter 20 sekunder.
- Træk tændingsnøglen ud.
- Lås parkeringsbremsen, inden maskinen forlades.

Skubning af plæneklippertraktor med hydrostatdrev

Maskinen må kun skubbes ved standset motor.

- Løsn parkeringsbremsen.
- Udkoble gear (Billede 17b eller 17c hvilket afhænger af modellen): Træk håndtaget ud og tryk det mod højre. Træk armen ud og tryk den mod højre.

Tilbagestil håndtaget til frigørelse af gearet inden motoren startes.

Skubning af traktorer med automatisk gear

Maskinen må kun skubbes ved standset motor.

- Løsn parkeringsbremsen.
- Udkoble gear (Billede 17a): Tryk håndtaget indad, træk det derefter udad og drej det bagud. Håndtaget er gået i indgreb foran holderen.

Tilbagestil håndtaget til frigørelse af gearet inden motoren startes.

Bioklip

Med tilsvarende tilbehør kan man også udføre bioklip med forskellige maskiner. Spørg Deres forhandler mht. tilbehør.

Tøm græsfanget (alt efter model)

Se den separate driftsvejledning „Græsfang“.

Tips til pleje af græsplænen

Klipning

Græsplæne består af forskellige græsarter. Hvis du klipper græsset hyppig, vokser især græssorter, som danner et stærkt rodnet og sikrer en fast græsbevoksning. Ved ikke så hyppig græsklipning udvikles især højt voksende græssorter og andre vilde planter (f.eks. kløver, bellis ...).

En græsplæne har normalt en højde på ca. 4–5 cm. Græsset skal helst kun klippes tilbage med 1/3 af dets totale højde; dvs. hvis græsset er 7–8 cm højt, klippes det tilbage til normalhøjden.

Plænen skal helst ikke klippes kortere end 4 cm, da rodnettet ellers beskadiges i tørre perioder.

Højt græs (f. eks. efter at du har været på ferie) bør klippes ned til normalhøjde i flere omgange.

Bioklip (med tilbehør)

Ved klipning snittes græsset i små trin (på ca. 1 cm) og efterlades på plænen. Derved forbliver mange næringsstoffer på græsplænen.

For at opnå et optimalt resultat skal græsset hele tiden holdes kortklippet, se desuden afsnittet „Klipning“.

lagttag følgende henvisninger ved bioklip:

- Ikke klip vådt græs.
- Klip aldrig mere end maks. 2 cm af græssets samlede højde.
- Kør langsomt.
- Benyt maksimalt motoromdrejningstal.
- Rengør skæreværket regelmæssigt.

Transport

Kør kun korte strækninger, hvis maskinen skal benyttes til græsslåning et andet sted. Benyt et transportkøretøj til længere strækninger. Henvisning: Maskinen er ikke godkendt til kørsel på offentlige gader og veje.

Korte strækninger

Fare

Genstande kan opfanges/slynges ud af det roterende skæreværk og forårsage skader.

- Slå skæreværket fra, før De kører med maskinen.

Lange strækninger

OBS

Transportskader

De anvendte transportmidler (f. eks. transportkøretøj, lasterampe e.l.) skal anvendes bestemmelsesmæssig (se den tilhørende betjeningsvejledning). Sørg for at sikre maskinen for transport så den ikke kan skride.

Fare for miljøet som følge af spildt brændstof

Transportér ikke maskinen i vippet stilling.

- Stil et transportkøretøj parat.
- Anbring en lasterampe ved transportkøretøjet.
- Skub traktoren op på ladet med hånden, når den er i tomgang (gear udkobles på traktorer med hydrostatgear eller automatisk gear).
- Lås parkeringsbremsen.
- Fastgør maskinen, så den ikke kan glide.

Rengøring/vedligeholdelse

Fare

Kvæstelsesfare som følge af utilsigtet motorstart

Beskyt dig selv mod kvæstelser.

Før alle arbejder på denne maskine

- Stands motoren,
- Træk tændingsnøglen ud,
- Lås parkeringsbremsen,
- Vent til alle bevægelige dele står helt stille og motoren er afkølet,
- Træk tændrørshætten ud på motoren, således at en utilsigtet start af motoren ikke er mulig.

Rengøring

OBS

Maskinen må ikke rengøres med en højtryksrenser.

Rengøring af maskinen

- Maskinen skal helst rengøres umiddelbart efter klipning.
- Stil maskinen på et fast og jævnt underlag.
- Indtil kørselsretningsarmen på „F“ eller „R“ (ikke for alle modelleres vedkommende).
- Lås parkeringsbremsen.

Henvisning

Når maskinen bruges til vintertjeneste, er der især risiko for rust og korrosion. Rengør maskinen grundigt, hver gang den har været brugt.

Rengøring af skæreværket

Fare

Kvæstelsesfare som følge af skarpe skæreknive

Brug arbejdshandsker.

Ved maskiner med flere skæreværktøjer kan en bevægelse af et af skæreværktøjerne medføre, at de øvrige skæreværktøjer roterer. Vær forsigtig ved rengøring af skæreværktøj.

**OBS****Motorskader**

Maskinen må ikke vippes mere end 30°. Brændstoffet kan løbe ind i forbrændingskammeret og føre til motorskade.

- Stil skæreværket helt opad.
- Rengør klipperummet med en børste, fejekost eller en klud.

Skæreværk med rensedyse (valgfrit)

Fig. 23

Stil maskinen på et jævnt underlag uden sten, også løse sten osv., og aktivér parkeringsbremsen.

1. Fastgør en vandslange med en gængs lynkobling på rensedysen. Luk op for vandet.
2. Start motoren.
3. Sænk skæreværket ned og lad det køre et par minutter.
4. Stands skæreværk og motor.
5. Fjern vandslangen.

Gentag trin 1–5 på den anden rensedyse (hvis den findes).

Efter afslutning af rengøringsprocessen (trin 1–5):

- Stil skæreværket opad.
- Start motoren og skæreværket i et par minutter for at tørre skæreværket.

Rengøring af græsfang**Henvisning**

Se den separate driftsvejledning „Græsfang“.

- Tag græsfanget af og tøm det for græs.
- Græsfanget kan rengøres med en kraftig vandstråle fra en vandslange.
- Sørg for at græsfanget er helt tørt, før det benyttes igen.

Vedligeholdelse

Følg vedligeholdelsesforskrifterne i motormanualen. Få et fagværksted til at kontrollere og vedligeholde maskinen, når sæsonen er forbi.

**OBS****Miljøet udsættes for fare som følge af motorolie**

Afløber gammel olie på en genbrugsplads eller til en renovationsvirksomhed.

Fare for miljøet som følge af batterier

Udtjente batterier hører ikke til normalt husholdningsaffald.

Afløber udtjente batterier til din forhandler eller til en affaldshåndteringsvirksomhed. Afmonter batteriet inden maskinen skal skrottes.

Brug af startkabel**Fare**

Man må aldrig bruge et startkabel på et defekt eller frosset batteri.

Pas på, at maskinerne og kabellemmerne ikke berører hinanden og at tændingerne er slukket.

- Klem det røde startkabel fast til pluspolen (+) på det afladede batteri og forsyningsbatteriet.
- Klem først det sorte startkabel fast på minuspolen (–) på det strømgivende batteri. Klem den anden klemme fast på motorblokkens ramme på traktoren med det afladede batteri (helst så langt fra batteriet som muligt).

**Henvisning**

Hvis forsyningsbatteriet er monteret i et køretøj, så må dette køretøj ikke startes under starthjælp-proceduren.

- Start traktoren med det afladede batteri og aktivér parkeringsbremsen.
- Afbryd startkablet i omvendt rækkefølge.

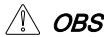
Dæktryk**OBS**

Det maksimalt tilladte dæktryk (se dæksiden) må aldrig overskrides.

Stå aldrig foran eller over dækket, når det pumpes op.

Anbefalet arbejdstryk for dækkene er:

foran: 0,8 bar

bagved: 0,7 bar

Et for højt dæktryk nedsætter dækkenes levetid. Dæktrykket skal kontrolleres før hver kørsel.

Efter 2–5 driftstimer

- Første motorolieskift. Se motormanualen vedrørende efterfølgende intervaller. Benyt en olierende eller Quick-olieaftapning (Billede 22) (valgfrit) til aftapning af olie.

Efter hver 25 driftstimer

- Smør alle dreje- og lejesteder (betjeningshåndtag, højdeindstilling for skæreværket, koblings-/bremspedal, ...) med et par dråber let olie.
- Rengør batteripolerne.
- Smør alle knivaksler, spænde-hjul og spænde-hjulsholdere på smøreniplerne med fedt type 251H EP. Lad et fagværksted udføre disse arbejder.
- Smør tænderne på styre-mekanismen med et universalfedt.
- Smør styretøjets led med et par dråber let olie.
- Anvend universalfedt til smøreniplerne til smøring af hjullejer og aksler på forhjulene.

Hver 2. måned

- Kun for batteri type 2: Fyld destilleret vand i battericellerne, så det når op til 1 cm under påfyldningsåbningen.

Efter hver 50 driftstimer

- Få et fagværksted til at fjerne snavs og græsrester fra gear.

Efter behov**Opladning af batteriet**

Hvis De ikke skal bruge maskinen i en længere periode, anbefales det at afmontere batteriet af maskinen og at oplade det før opbevaringen og ligeledes hver 2. måned under opbevaringen og før det skal tages i drift igen.

**Henvisning**

Følg anvisningerne i betjeningsvejledningen for batteriladeren.

Skift af sikringer

- Defekte sikringer må kun udskiftes med sikringer af samme styrke.

Én gang i hver sæson

- Smør tænderne på styre-mekanismen med et universalfedt.
- Smør styretøjets led med et par dråber let olie.
- Smør alle dreje- og lejesteder (betjeningsarm, højdeindstilling på skæreværk ...) med et par dråber let olie.
- Rengør tænderet og indstil elektrodeafstanden eller udskift tænderet, se motormanual.
- Få et fagværksted til at smøre de bagerste hjulaksler med specialfedt (vandafvisende).
- Få et fagværksted til at skærpe eller udskifte skærekniiven.

Opmagasinerings



OBS

Materialeskader på maskinen

Opbevar kun maskinen med afkølet motor i rene og tørre rum. Beskyt altid maskinen mod rust ved længere opbevaring, f.eks. om vinteren.

Når sæsonen er forbi eller hvis maskinen står ubrugt hen i mere end en måned:

- Rengør maskinen og græsfangeanordningen.
- Alle metaldele tørres over med en oliefugtet klud eller sprøjtes ind med sprøjteolie for at beskytte dem mod rust.
- Oplad batteriet med en lader.

- Ved driftsindstilling om vinteren skal batteriet afmonteres, oplades og opbevares på et tørt/køligt sted (frostsikker). Oplad det hver 4.–6. uge og før det skal monteres igen.
- Aftap benzinen (kun udendørs) og indstil driften af motoren som beskrevet i motormanualen.
- Fyld dækkene i henhold til angivelserne på dæksiden. Dæk uden angivelser på dæksiden fyldes med tryk på 0,9 bar.
- Opbevar maskinen i et rent, tørt rum.

Garanti

I hvert land gælder de garantibetingelser, som vort salgsselskab hhv. importør har udgivet.

Fejl på din maskine reparerer gratis som led i i garantien, hvis de skyldes en materiale- eller produktionsfejl. Hvis du vil gøre din garanti gældende, bedes du henvende dig til din forhandler eller nærmeste filial.

Information om motoren

Motorproducenten er ansvarlig for alle motorrelaterede problemer med hensyn til kapacitet, kapacitetsmåling, tekniske data, garanti og service. Informationer herom findes i den separat medleverede ejer-/brugermanual fra motorproducenten.

Hjælp i forbindelse med fejl



Fare

Kvæstelsesfare som følge af utilsigtet motorstart

Beskyt dig selv mod kvæstelser. Før ethvert arbejde med plæneklippertraktoren påbegyndes, på følgende måde:

- Stands motoren,
- Træk tændingsnøglen ud,
- Lås håndbremsen,
- Vent til alle bevægelige dele står helt stille og motoren er afkølet.
- Træk tændrørshætten på motoren af, så en utilsigtet start af motoren ikke er mulig.

Der er ofte simple årsager til de driftsfejl, som kan opstå på din maskine, som du bør kende og som du til dels selv kan afhjælpe. I tvivlstilfælde kan du hente råd på dit fagværksted.

Problem	Mulig årsag(er)	Afhjælpning
Starteren vil ikke drejes.	Sikkerhedsspærresystem udløst.	For at starte, tag plads på førersædet, træng bremsepedalen helt i bund hhv. lås parkeringsbremsen. Sluk slåværket på plæneklippertraktorer med -PTO-kontakt eller arm. Monter græsfanget eller deflektoren ved maskiner med udkast i bag.
	Batteri ikke tilsluttet korrekt.	Tilslut det røde kabel til batteriets (+)-pol og det sorte kabel til batteriets (-)-pol.
Starteren vil ikke drejes.	Tomt eller svagt batteri.	Afhængig af batteritype: kontrollér væske-niveauet i batteriet. Påfyld om nødvendigt destilleret vand i op til 1 cm under påfyldningsåbningen. Oplad derefter batteriet.
	Sikring udløst.	Udskift sikringen. Søg årsagen til fejlen, hvis sikringen udløses flere gange (for det meste kortslutning).
	Massekabel mellem motor og ramme sidder løst.	Tilslut massekablet.
Starteren drejer, men motoren starter ikke.	Choker og gashåndtag står forkert.	Betjen chokeren. Stil gashåndtaget på  .
	Karburator får ikke tilført brændstof, tom brændstoftank.	Fyld tanken op med brændstof.
	Defekt eller snavset tændrør.	Kontrollér tændrøret, se motormanual.
	Ingen tændgnist.	Få et fagværksted til at kontrollere tændingen.
Motor ryger.	For meget motorolie i motoren.	Sluk straks for maskinen. Kontrollér motoroliestanden.
	Motor defekt.	Sluk straks for maskinen. Få et fagværksted til at kontrollere motoren.
Stærke vibrationer.	Beskadiget knivaksel eller defekt skærekniv.	Sluk straks for maskinen. Få et fagværksted til at udskifte de defekte dele.
Skæreværket kaster ikke noget græs ud eller urent snit.	Lavt motoromdrejningstal.	Giv mere gas.
	For stor kørehastighed.	Reducér kørehastigheden.
	Skærekniv uskarp.	Få et fagværksted til at skærpe eller udskifte skærekniven.
Motor går, skæreværk klipper ikke.	Kilerem revet over.	Få et fagværksted til at udskifte kileremmen.