

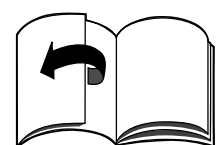

I 15
FORM NO. 769-08527B

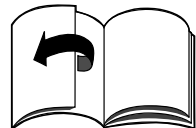

1

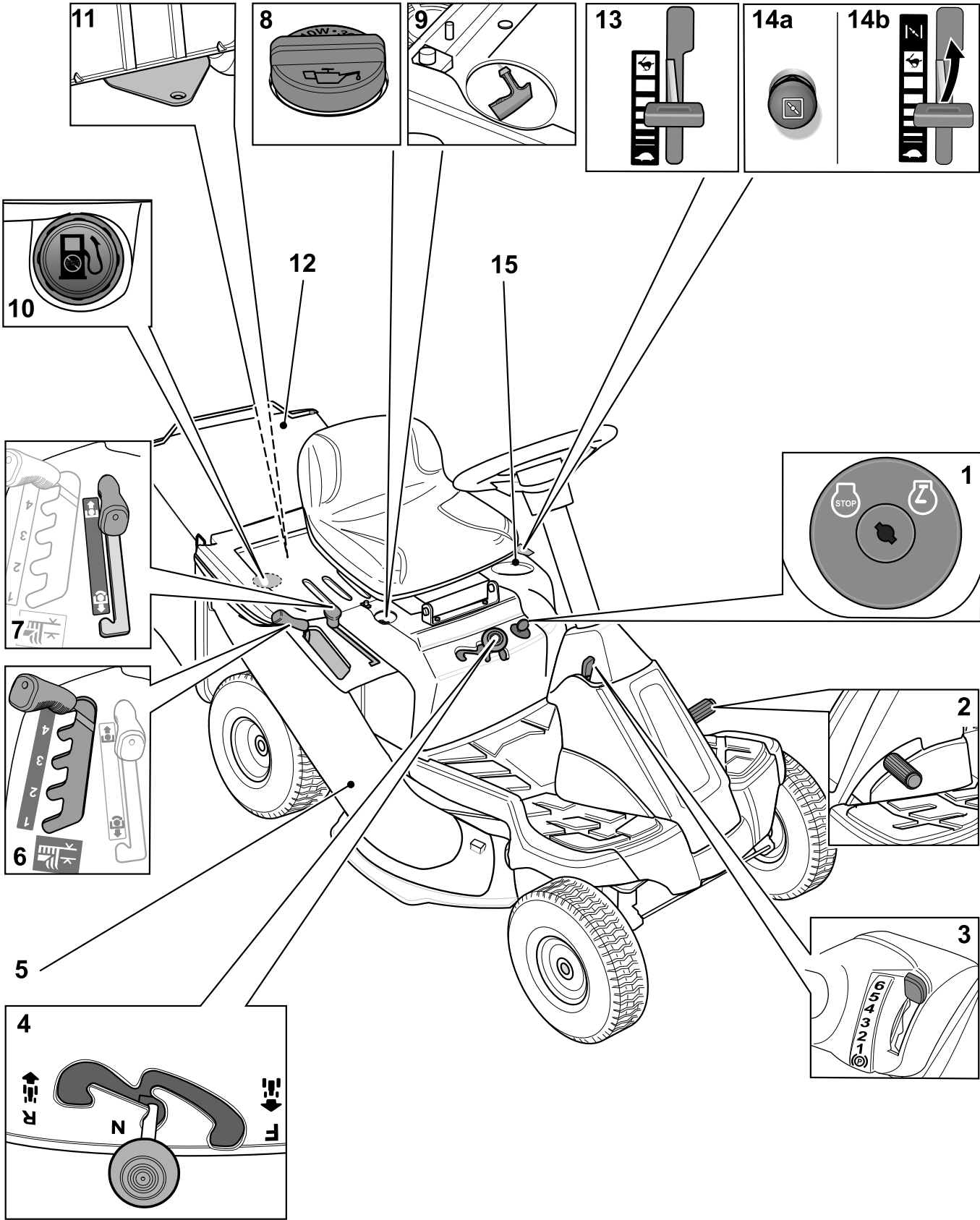

2

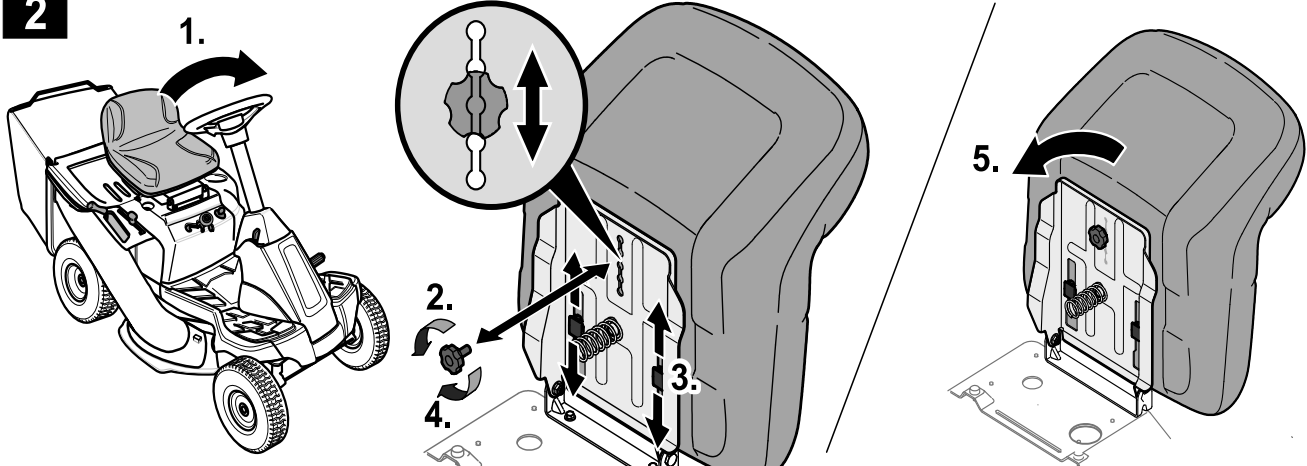

3a

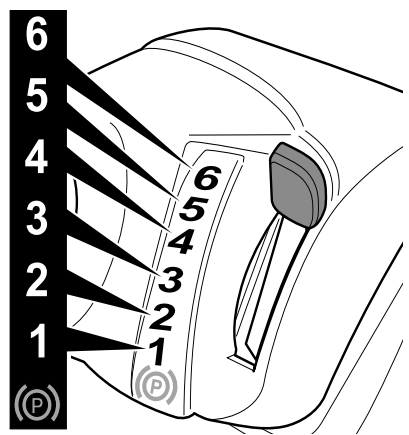

3b

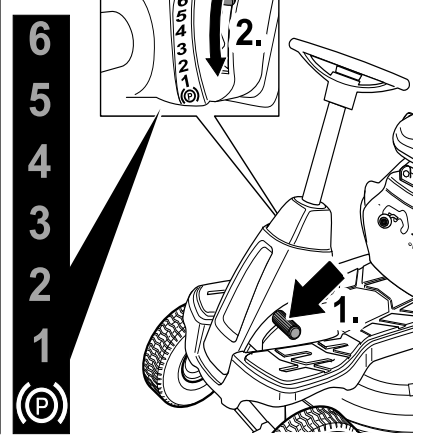

4

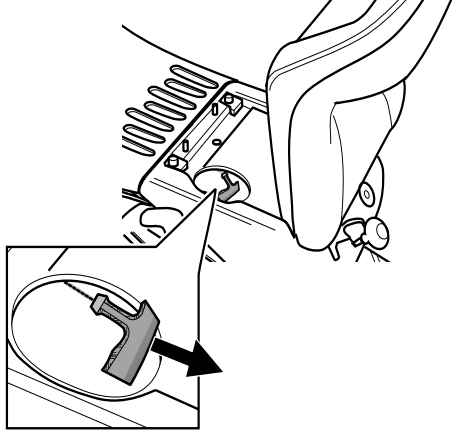

5

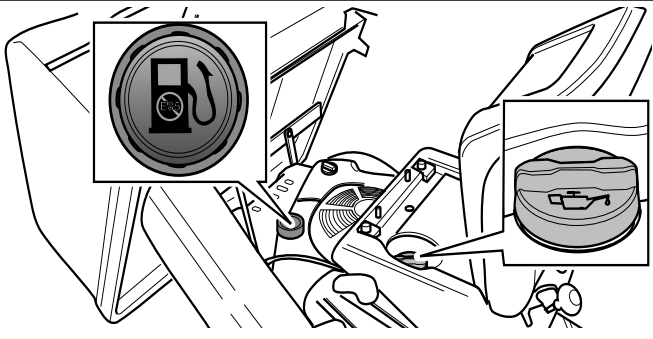
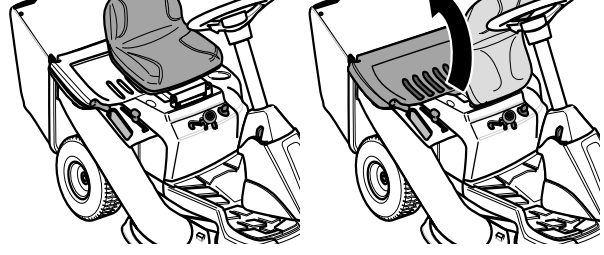

6a

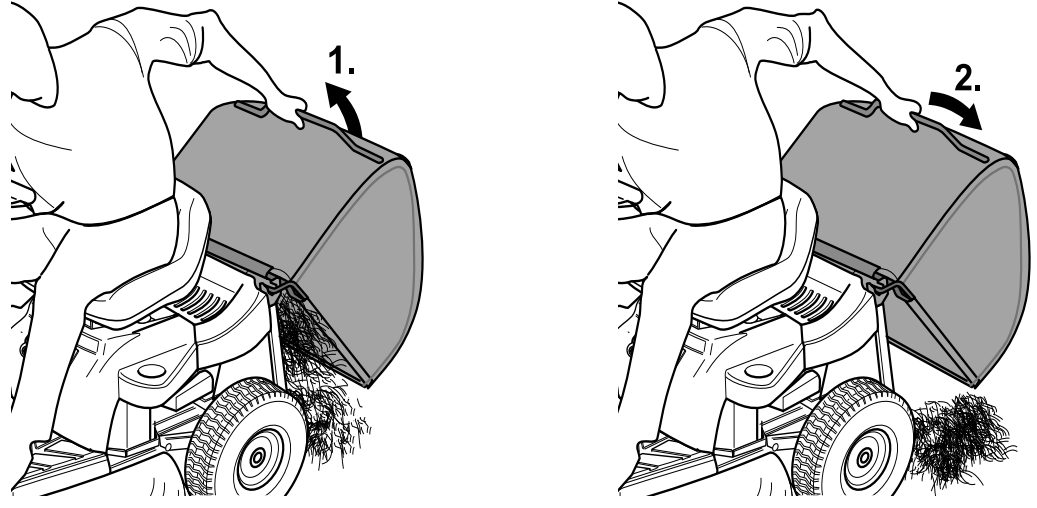

6b

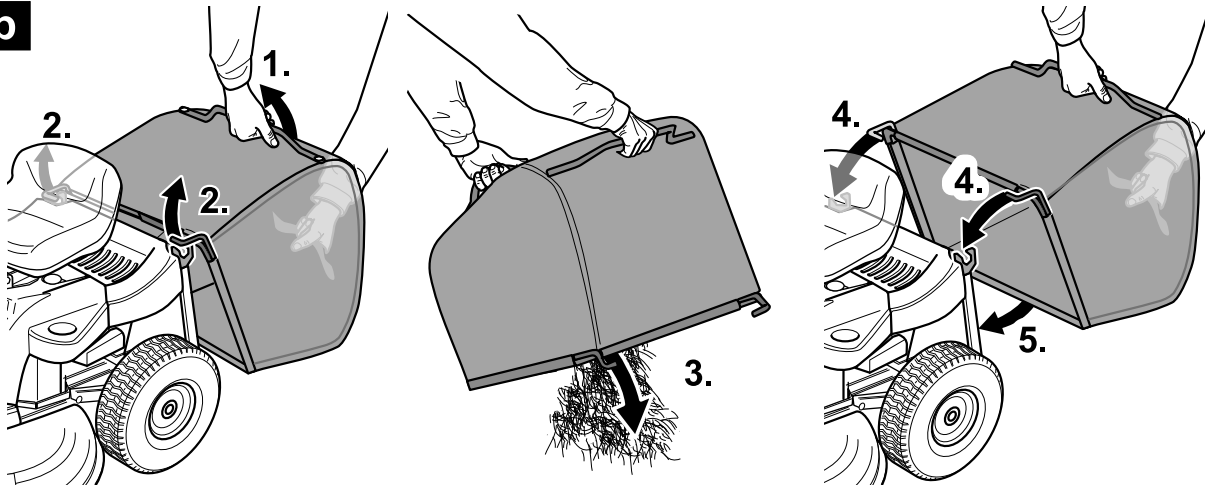



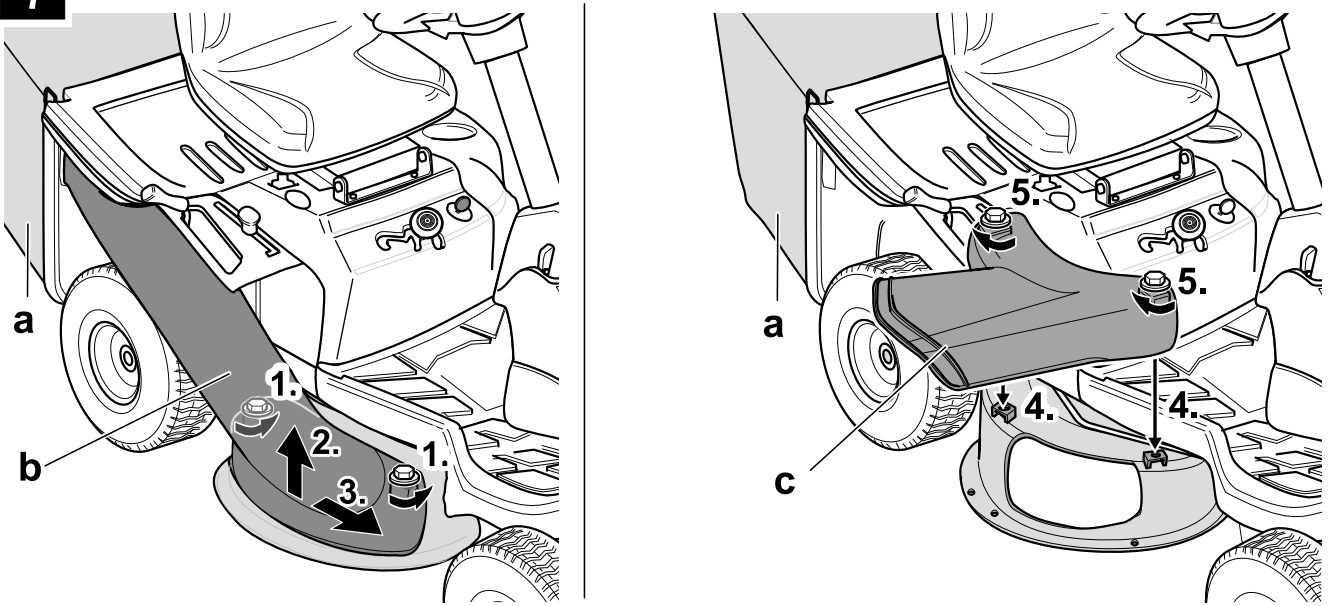

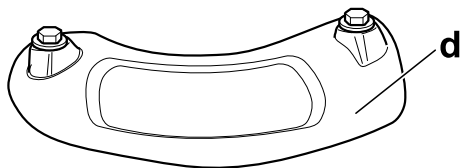

7



8

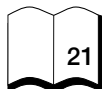
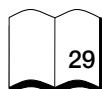

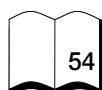
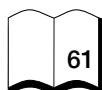
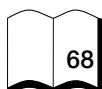
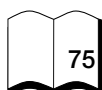

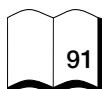
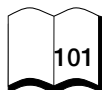
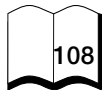
English (Original operating instructions)	→	 4
Français (Notice d'instructions d'origine)	→	 12
Deutsch (Originalbetriebsanleitung)	→	 21
Nederlands (Originele gebruiksaanwijzing)	→	 29
Italiano (Istruzioni per l'uso originali)	→	 37
Español (Instrucciones de funcionamiento originales)	→	 45
Svenska (Originalbruksanvisning)	→	 54
Dansk (Originale driftsvejledning)	→	 61
Norsk (Originale driftsanvisningen)	→	 68
Suomi (Alkuperäinen käyttöohjekirja)	→	 75
Português (Instruções de serviço originais)	→	 83
Ελληνικά (Αυθεντικές οδηγίες χειρισμού)	→	 91
Magyar (Eredeti üzemeltetési útmutató)	→	 101
Polski (Oryginalna instrukcja obsługi)	→	 108

Indholdsfortegnelse

For Deres egen sikkerheds skyld	61
Montering	62
Oversigt over maskinen	63
Betjening	63
Tips til vedligeholdelse af græsplænen	65
Transport	65
Rengøring/Vedligeholdelse	66
Driftsindstilling	66
Garanti	67
Information om motoren	67
Hjælp i forbindelse med fejl	67

Angivelser på typeskiltet

Disse angivelser er meget vigtige for at på et senere tidspunkt kunne identificere maskinen ved bestilling af reservedele og for kundeservicen. Typeskiltet er placeret nederunder førersædet. Notér alle angivelser fra typeskiltet på Deres maskine i nedenstående kasse.

Disse og andre angivelser til maskinen findes i den separate CE-Overensstemmelseserklæring, der er en bestanddel af denne driftsvejledning.

For Deres egen sikkerheds skyld

Korrekt brug af maskinen

Denne maskine er beregnet til at blive brugt

- som plæneklippertraktor til klipning af græs i private haver og kolonihaver,
- med tilbehør, som udtrykkeligt er godkendt til denne plæneklippertraktor,
- i overensstemmelse med de beskrivelser og sikkerhedshenvisninger, som fremgår af nærværende driftsvejledning.

Enhver anden brug er ikke bestemmelsesmæssig. En ikke bestemmelsesmæssig brug medfører, at garantien bortfalder og at producenten fraskriver sig ethvert ansvar.

Brugeren er ansvarlig i tilfælde af, at tredjemand eller dennes ejendom måtte komme til skade.

Egenmægtige ændringer på maskinen udelukker producentens ansvar for deraf resulterende skader.

Maskinen er ikke godkendt til brug på offentlige veje og til transport af personer.

Almindelige sikkerhedshenvisninger

Gennemlæs nærværende driftsvejledning omhyggeligt og følg den, før maskinen tages i brug for første gang. Informér andre brugere om korrekt brug.

Benyt kun maskinen i den af producenten foreskrevne og leverede tekniske tilstand.

Opbevar nærværende driftsvejledning på et sikkert sted, hvor den altid er ved hånden.

Sørg for, at driftsvejledningen følger med maskinen i forbindelse med et ejerskift.

Reservedele og tilbehør skal opfylde de af producenten fastlagte krav.

Der må derfor kun anvendes originale reservedele og originale tilbehørsdele eller de af producenten godkendte reservedele og tilbehørsdele.

Lad kun et specialværksted udføre reparationer.

Før arbejdet med maskinen

Personer, som benytter maskinen, må ikke være påvirket af rusmidler (f.eks. alkohol, narkotika eller medikamenter).

Personer under 16 år må ikke benytte maskinen.

Denne maskine er ikke beregnet til at blive anvendt af personer (herunder også børn) med nedsatte fysiske, sensoriske eller mentale evner eller som ikke råder over den tilsvarende erfaring og/eller viden, hvis ikke der føres tilsyn af en person, som er ansvarlig for deres sikkerhed eller som giver dem instruktioner om, hvordan maskinen skal benyttes.

Der skal føres tilsyn med børn for at sikre, at de ikke leger med maskinen.

Gør Dem fortrolig med alle anordninger og betjeningselementer samt deres funktioner, inden arbejdet påbegyndes.

Opbevar kun brændstoffet i dertil godkendte beholdere og aldrig i nærheden af varme kilder (f.eks. ovne eller varmtvandsbeholdere).

Udskift udstødningsrør, tank og tanklåg, hvis disse dele er beskadiget.

Anhængere eller tilsluttede maskiner skal tilkobles forskriftsmæssigt.

Tilsluttede maskiner, anhængere, balastvægte samt fyldte græsfanganordninger har indflydelse på kørselsadfærden, især på styreevnen, bremseevnen og vippeadfærden.

Under arbejdet med maskinen

Når der arbejdes med eller på maskinen, skal der anvendes passende arbejdsbeklædning (f.eks. sikkerhedsfodtøj, lange bukser, tætsiddende beklædning, beskyttelsesbriller og høreværn).

Benyt kun maskinen, når den er i teknisk fejlfri stand.

Indstillingen af motoren, foretaget på fabrikken, må aldrig ændres.

Optank aldrig maskinen, når motoren er i gang eller varm.

Optank kun maskinen ude i det fri.

Undgå åben ild, gnistdannelse og ryg ikke.

Sørg for, at ingen personer, især børn, eller dyr opholder sig i arbejdsområdet.

Undersøg det areal hvor maskinen skal bruges, og fjern alle genstande, som eventuelt kan opfanges og slynnes ud. Derved undgås personska-der og beskadigelser af maskinen. Klip ikke græs på skråninger med en hældning på mere end 20%.

Arbejde på skråninger er farligt; maskinen kan vippe eller skride.

Start og brems så vidt muligt altid blødt på skråninger og kørsel langsomt ned ad bakke med tilkoblet motor. Kørsel aldrig på tværs af skråningen, men altid kun opad og nedad.

Arbejd kun med maskinen ved dagslys eller tilstrækkelig kunstig belysning.

Maskinen er ikke godkendt til transport af personer. Tag ikke passagerer med.

Før alle arbejder på maskinen

- Beskyt Dem selv mod kvæstelser.
Før alle arbejder på denne maskine
- sluk for motoren.
 - træk tændingsnøglen ud.
 - aktiver parkeringsbremsen.
 - vent til alle bevægelige dele står helt stille; motoren skal være afkølet,
 - træk tændrørshætten på motoren af, så en utilsigtet start af motoren ikke er mulig.

Efter arbejdet med maskinen

Forlad først maskinen, når motoren er slukket, parkeringsbremsen aktiveret og tændingsnøglen trukket ud.

Sikkerhedsanordninger

Sikkerhedsanordningerne er beregnet til Deres egen sikkerhed og skal altid være funktionsdygtige. Der må ikke foretages ændringer på sikkerhedsanordningerne og deres funktion må ikke omgås. Sikkerhedsanordninger er:

Græsfang/udkastningsklap/ biokliplåsedel

Illustration 7/illustration 8

Disse dele beskytter Dem mod tilskadekomst på klippekniven eller udslyngede genstande.

Maskinen må kun benyttes med påsat græsfang (a) i forbindelse med udkastningskanalen (b), eller udkastningsklappen (c) eller biokliplåsedelen (d).

Sikkerhedsspærresystem

Som følge af sikkerhedsspærresystemet kan motoren kun startes, når

- parkeringsbremsen er aktiveret,
- kørselsretningshåndtaget står på „N“,
- skæreværket er slået fra.

Sikkerhedsspærresystemet slukker for motoren, så snart brugeren forlader sædet uden at aktivere parkeringsbremsen og slå skæreværket fra.

Sikkerhedsspærresystemet forhindrer græsklipning uden påsat græsfang (automatisk frakobling af motor).

Sikkerhedsspærresystemet forhindrer bakkørsel med indkoblet skæreværk (automatisk frakobling af motor). Slå derfor altid skæreværket fra, før der skal bakkes.

Symboler på maskinen

Maskinen er forsynet med forskellige symboler i form af etiketter.

Symbolerne har følgende betydning:



Pas på!
Læs brugsanvisningen inden idriftsætelse!



Hold tredjemand borte fra fareområdet!

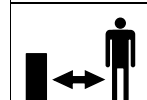

Kvæstelsesfare som følge af roterende knive eller dele.



Arbejde på stejle skråninger kan være farligt.



Kvæstelsesfare som følge af udkastet græs eller faste genstande.



Tag tændrørshætten af, inden der arbejdes på skæreværktøjerne! Hold fingre og fødder væk fra skæreværket!

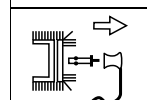

Sluk maskinen og tag tændrørshætten af, inden der foretages indstillinger, rengøringsarbejder eller kontrolarbejder på maskinen.



Træd aldrig på skæreværket ved op- og nedstigning.

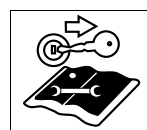

Træk tændingsnøglen ud, og følg henvisningerne i nærværende vejledning, før alle arbejder på maskinen.

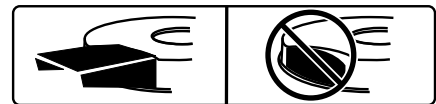

Maskinen må kun benyttes med påsat græsfang i forbindelse med udkastningskanalen, eller udkastningsklappen eller biokliplåsedelen.

Sørg for at disse symboler på maskinen altid er læselige.

Symboler i nærværende vejledning

I nærværende vejledning benyttes følgende symboler:



Fare
De gøres opmærksom på farer, som hænger sammen med den beskrevne aktivitet og som sætter personer i en truende situation.



Pas på
De gøres opmærksom på farer, som hænger sammen med den beskrevne aktivitet og som kan føre til materielle skader.



Bemærk
Angiver vigtige informationer og anvendelsestips.

Henvisning om bortskaffelse

Rester fra emballagen, udtjente maskiner osv. skal bortskaffes i henhold til de lokale forskrifter.

Positionsangivelser

Når der tales om positioner på maskinen (f.eks. venstre, højre) regnes dette altid set fra førersædet i kørselsretningen.

Montering

Montering af maskinen

Monteringen af maskinen er illustreret bagerst i driftsvejledningen eller i tillæg.

Den grafiske illustration kan afvige i detalje fra den købte maskine.

Oversigt over maskinen

Pas på. Skader på maskinen.

Her beskrives først funktionerne af betjenings- og visningselementerne. Udfør endnu ikke funktionerne!

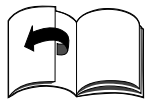

Illustration 1

1 Tændingsnøgle

Start/drift = drej nøglen hen på „6“/„I“.

Stop = nøglen i position /„0“.

2 Koblings-/bremsepedal

Koble = træd pedalen halvt ned.
Bremse = træd pedalen helt ned.

Bemærk

Bruges også til at aktivere/deaktivere parkeringsbremsen.

3 Håndtag til hastighedstrin/parkeringsbremse

Hastighed (illustration 3a):

Lav hastighed = Håndtaget på „1“.

Høj hastighed = Håndtaget på „6“ eller „7“ (option).

Øge hastigheden = Indstil kørselstrinene uden at træde på koblings-/bremsepedalen.
Sænke hastigheden = Indstil kørselstrinene ved at træde på koblings-/bremsepedalen (trædes halvt ned).

Parkeringsbremse (illustration 3b):

Aktivering af parkeringsbremsen: Træd koblings-/bremsepedalen helt ned, skyd håndtaget for hastighedstrin til .

Afblokering af parkeringsbremsen: Træd koblings-/bremsepedalen helt ned, skyd håndtaget til et hastighedstrin.

4 Kørselsretningshåndtaget

Der må kun foretages indstillinger, når maskinen står stille. Træd i den forbindelse bremsepedalen helt ned og hold den inde.

Fremad = håndtag i position

„F“ 

Tomgang = håndtag i position „N“

Bakning = håndtag i position

„R“ 

5 Udkastningskanal

Det afklippede græs føres ind i græsfanget.

6 Indstillingshåndtag for klippehøjde

De forskellige klippehøjder (1 til maks. 5 – alt efter model) indstilles med håndtaget.

Trin 1 = laveste klippehøjde – skæreværk helt nede.

Trin 5 * = højeste klippehøjde – skæreværk helt oppe.

(* Alt efter model. Det højeste tal svarer til den højeste klippehøjde.)

7 PTO-håndtag

Skæreværket ind- og udkobles mekanisk med PTO-håndtaget.

Slå skæreværket fra

= Tryk håndtaget ud af noten og træk den helt bagud.

Slå skæreværket til

= Tryk langsomt håndtaget fremad og lad den gå i indgreb i noten.

8 Oliepåfyldningsrør

Påfyldning af olie, kontrol af oliestanden.

9 Kabelstartergreb

Motor startes

10 Tankdæksel

Tankning

11 Påhængsanordning (alt efter typen)

Kan kun benyttes, når græsfanget er taget af.

12 Græsfang

Opfangning af klippet græs.

13 Gashåndtaget (alt efter typen)

Trinløs indstilling af motorens omdrejningstal.

Hurtigt omdrejningstal

af motoren = .

Langsomt omdrejningstal

af motoren = .

14 Choker (alt efter typen)

Træk i chokeren (14a) for at starte, hvis motoren er kold eller stil gashåndtaget i position  (14b).

15 Dåseholder

Betjening

Følg desuden henvisningerne i motormanualen!

Fare

Kvæstelsesfare

Personer, særlig børn eller dyr må ikke opholde sig i nærheden af maskinen under græsklipningen. De kan komme til skade som følge af udslyngede sten eller lignende. Maskinen må aldrig betjenes af børn. Tøm aldrig græsfanget med løbende skæreværk.

Ved tømning af græsfanget kan De eller andre komme til skade som følge af udslyngt græs.

Ved græsklipning på stejle skrånninger kan maskinen vælte og De kan komme til skade. Kør aldrig på tværs af skrånningen, men kun opad og nedad. Kør kun på skrånninger med en maksimal hældning på 20%. Vend ikke på skrånningen.

Hvis græsset er fugtigt, når det klippes, kan maskinen glide på grund af reduceret greb i plænen og De kan styrte. Klip kun når græsset er tørt. Ekstrem høj hastighed kan øge risikoen for uheld.

Hold tilstrækkelig afstand ved græsklipning i græenseområder som f.eks. i nærheden af stejle skrånninger eller under træer, ved buske og hække. Vær særlig forsigtig, når De kører baglæns.

Undersøg det areal hvor maskinen skal bruges, og fjern alle genstande, som eventuelt kan opfanges og slynge ud.

Hvis skæreværket rammer et fremmedlegeme (f.eks. sten) eller hvis maskinen vibrerer unormalt: Sluk omgående motoren. Få maskinen tjekket for skader på et specialværksted, før den bruges igen.

Ved plæneklippere med segl må man aldrig stille sig hen foran græsudkastningsåbninger.

Led aldrig hænder eller fødder hen mod eller under roterende dele.

Sluk motoren og træk tændingsnøglen og tændrørshætten ud inden blokeringer frigøres eller tilstopninger i udkastningskanalen fjernes.

Maskinen må ikke bruges under dårlige vejrforhold som f.eks. risiko for regn eller torden.

Fare for kvælning med kulilte

Forbrændingsmotoren må kun være i gang udendørs.

Eksplions- og brandfare

Brændstof-/benzindampe er eksplosive og brændstof er særdeles brændbart.

Påfyld brændstoffet, før motoren startes. Brændstoftanken skal være lukket, når motoren går eller er varm. Påfyld kun brændstof, når motoren er slukket og kølet af. Undgå åben ild, gnistdannelse og ryg ikke.

Optank kun maskinen ude i det fri. Motoren må ikke startes, hvis brændstoffet er løbet over. Fjern maskinen fra det brændstoftilsnavsede areal og vent, indtil brændstoffedampene er fordampet.

Brandfare undgås ved at holde følgende dele fri for græs og udtrædende olie: Motor, udstødningsrør, brændstoftank.



Fare

Kvæstelsesfare på grund af defekt maskine

Benyt kun maskinen, når den er i fejlfri stand.

Gennemfør en visuel kontrol før hver brug. Kontrollér især sikkerhedsanordninger, skæreværktøjer med holder, betjeningselementer og skrueforbindelser for beskadigelser og fastspænding.

Udskift beskadigede dele før brug.



Fare

Kvæstelsesfare

Inspektions-, kontrol- og vedligeholdelses-/indstillingsarbejder må ikke udføres, når motoren er i gang eller varm.

Driftstider

Følg de nationale/kommunale forskrifter med hensyn til brugstiderne (spørg evt. den kompetente myndighed).

Før hver brug

Kontrollér:

- alle beskyttelsesanordninger,
- motorens oliestand (se motormanualen),
- tankfyldningen,
- dæktrykket,
- luftspalterne i motorområdet for snavs og græsrester.

Optankning og kontrol af oliestand

Illustration 5

Bemærk

På fabrikken er der allerede fyldt olie på motoren – kontrollér og efterfyld om nødvendigt.

- Optank med benzin, blyfri. Se motormanualen.
- Påfyld maks. brændstoftanken til 2,5 cm under påfyldningsrørets underkant.
- Luk tanken korrekt igen.
- Kontrollér oliestanden. Olien skal nå op til mellem „Full/Max.“- og „Add/Min.“-markeringen. (se desuden motormanualen).

Kontrol af dæktryk

Bemærk

Af produktionsårsager kan dæktrykket være højere end nødvendigt.

- Kontrollér dæktrykket. Korrigér ved behov (se afsnit „Vedligeholdelse“):
 - forhjul: 1,0 bar
 - baghjul: 0,7 bar

Indstilling af førersæd

Illustration 2

- Stil sædet i den ønskede position.

Motor startes

Henvisninger vedrørende motoren

Følg informationen i motormanualen.

- På nogle modeller findes der ingen gashåndtaget, omdrejningstallet indstilles automatisk. Motoren går altid med optimalt omdrejningstal.
- Nogle modeller har hverken choker eller primer. Motoren indstilles automatisk på den pågældende startprocedure.
- Åbn benzinhane (hvis den findes – se motormanualen).
- Slå skæreværket fra og stil det i øverste position:
 - Stil PTO-håndtaget i FRA-position .
 - Stil indstillingshåndtaget for klippehøjde i position „5“ (skæreværk oppe).

- Aktiver parkeringsbremsen.
- Stil kørselsretningshåndtaget i position „N“.
- Stil gashåndtaget (hvis det findes) i position .
- Træk i chokeren (hvis den findes), hvis motoren er kold eller stil gashåndtaget (hvis det findes) i position .
- Drej tændingsnøglen hen på /„I“.
- Vip førersædet fremad.
- Træk kabelstartergrebet langsomt ud, indtil der mærkes en tydelig modstand, træk det derefter hurtigt og kraftigt igennem (illustration 4). Kabelstartergrebet må ikke svippe tilbage, men skal føres langsomt tilbage.
- Så snart motoren kører, stilles chokeren/gashåndtaget (hvis de findes) langsomt tilbage, indtil motoren kører roligt.
- Vip førersædet tilbage igen.

Motor stoppes

- Stil gashåndtaget (hvis det findes) i midterposition.
- Lad motoren være i gang ca. 20 sekunder.
- Stil tændingsnøglen i position /0.
- Træk tændingsnøglen ud.
- Aktiver parkeringsbremsen, inden maskinen forlades.

Kørsel



Fare

Voldsom igangsættelse, pludselig standsning og kørsel med for stor hastighed øger risikoen for uheld og kan give skader på maskinen. Vær særlig forsigtig ved bakning.



Pas på. Skader på maskinen.

Maskinen skal stå helt stille, inden der stiftes kørselsretning.

- Start motoren som anført.
- Tag plads på førersædet.
- Afbloker parkeringsbremsen: Træd koblings-/bremsepedalen helt ned, skyd håndtaget til et hastighedstrin.
- Stil kørselsretningshåndtaget i passende position.
- Slip koblings-/bremsepedalen langsomt, maskinen kører.

Standning af maskinen



- Træd koblings-/bremsepedalen indtil maskinen standser.

Græsklipning

Skæreværket slås fra inden bakning og løftes op.

Bemærk

Motoren slås automatisk fra ved bakning med indkoblet skæreværk.

- Start motoren som anført.
- Tag plads på førersædet.
- Stil gashåndtaget (hvis det findes) i position  for at opnå tilstrækkelig ydelse.
- Afbloker parkeringsbremsen: Træd koblings-/bremsepedalen helt ned, skyd håndtaget til et hastighedstrin.
- Stil kørselsretningshåndtaget i position „F“/fremad.
- Slå skæreværket til:
 - Slå PTO'en til .
- Sænk skæreværket.
- Slip koblings-/bremsepedalen langsomt, maskinen kører.

Tømning af græsfanget

Hvis græsset bliver liggende på jorden:

- Stands maskinen.
- Aktiver parkeringsbremsen.
- Slå skæreværket fra.

Illustration 6a

- Løft op i græsfangets bageste greb og tøm det. eller

Illustration 6b

- Stands motoren og vent indtil alle bevægelige dele står stille.
- Tag græsfanget af.
- Tøm indholdet ud.
- Sæt græsfanget på plads igen.

Generelt

Ved indstilling af klippehøjden og kørehastigheden skal det iagttages, at maskinen ikke overbelastes.

Klippehøjden og kørehastigheden skal tilpasses afhængigt af græssets højde, art og fugtighed, således at en fejlfri drift garanteres. I tilfælde af tilstopning reduceres kørehastigheden, og klippehøjden indstilles større.

Parkering af maskinen

- Stands maskinen.
- Træd bremsepedalen ned og aktiver parkeringsbremsen.

- Slå skæreværket fra og stil det i øverste position.
- Stil gashåndtaget (hvis det findes) i midterposition.
- Stil tændingsnøglen i position  „0“ efter 20 sekunder.
- Træk tændingsnøglen ud.

Bemærk

Maskinen må kun parkeres i et lukket rum, når motoren er afkølet.

Tilbehør (optionelt)

Kvæstelsesfare på grund af skæreværktøj

Bær sikkerhedshandsker.

Græsklipning med udkast i siden

Illustration 7

Tilbehør: udkastningsklap (c)

- Stil indstillingshåndtaget for klippehøjde i position „1“ (skæreværk nede).
- Fjern udkastningskanalen (b).
- Montér udkastningsklappen (c).

Bioklip

Tilbehør: Bioklippekniv og låsedel (illustration 8)

Lad en sagkyndig person foretage montagen (spændemoment = 122 Nm).

Montagen af låsedelen foretages nogenlunde som vist på illustration 7.

Bemærk

På grund af sikkerhedsspærresystemet skal græsfanget (a, illustration 7) også være monteret, når der klippes med udkast til siden resp. ved bioklip.

Tips til vedligeholdelse af græsplænen

Nogle tips til, hvordan Deres græsplæne kan vokse sundt og ensartet.

Græsklipning

Græs består af forskellige græsarter. Hvis græsset klippes ofte vokser især græsser, som danner et stærkt rodnet og sikrer en fast græsbevoksning. Hvis græsset klippes sjældent, udvikles især højt voksende græssorter og andre vilde planter (f.eks. kløver, tusindfryd).

En græsplæne har normalt en højde på ca. 4–5 cm.

Græsset skal helst kun klippes tilbage med $\frac{1}{3}$ af dets totale højde; dvs. hvis græsset er 7–8 cm højt, klippes det tilbage til normalhøjden.

Plænen skal helst ikke klippes kortere end 4 cm, da græs-bevoksningen ellers beskadiges i tørre perioder. Højt voksende græs (f.eks. når De har været på ferie) bør klippes i flere omgange, indtil den normale højde nås.

Bioklip (med tilbehør)

Ved græsklipning snittes græsset fint (i stykker på ca. 1 cm) og efterlades på plænen. Derved forbliver mange næringsstoffer på græsplænen.

For at opnå et optimalt resultat skal græsset hele tiden holdes kortklippet, se desuden afsnittet „Græsklipning“. Iagttag følgende henvisninger ved bioklip:

- Græsset må ikke være vådt ved klipning.
- Græsset må aldrig klippes kortere end 2 cm af den samlede højde.
- Kør langsomt.
- Benyt motorens maksimale omdrejningstal
- Rengør skæreværket regelmæssigt.

Transport

Kør kun korte strækninger ved skift af stedet, hvor maskinen skal benyttes. Benyt et transportkøretøj til længere strækninger.

Bemærk: Maskinen er ikke godkendt til brug på offentlige veje.

Korte strækninger

Fare

Genstande kan opfanges og slynges ud af det roterende skæreværk og forårsage skader.

- Slå skæreværket fra, før De kører med maskinen.

Lange strækninger

Pas på

Transportskader

De anvendte transportmidler (f.eks. transportkøretøj, lasterampe e. l.) skal anvendes korrekt (se den dertil hørende betjeningsvejledning).

Sørg for at sikre maskinen, så den ikke kan glide.

Fare for miljøet som følge af udtrædende brændstof

Transporter ikke maskinen i vippeposition.

- Stil et transportkøretøj parat.
- Anbring en lasterampe ved transportkøretøjet.
- Skub maskinen manuelt op på ladet i tomgang.
- Aktiver parkeringsbremsen.
- Fastgør maskinen, så den ikke kan glide.

Rengøring/Vedligeholdelse**⚠ Fare****Kvæstelsesfare som følge af utilsigtet motorstart**

Beskyt Dem selv mod kvæstelser.

Før alle arbejder på denne maskine

- sluk for motoren.
- træk tændingsnøglen ud.
- aktiver parkeringsbremsen.
- vent til alle bevægelige dele står helt stille; motoren skal være afkølet,
- træk tændrørshætten på motoren af, så en utilsigtet start af motoren ikke er mulig.

⚠ Pas på

Benyt ikke en højtryksrens til rengøring.

Rengøring**i Bemærk**

Rengør maskinen grundigt, hver gang den har været brugt.

- Stil maskinen på et fast og jævnt underlag.
- Aktiver parkeringsbremsen.

Rengøring af skæreværket**⚠ Fare****Kvæstelsesfare som følge af skarp skærekniv**

Bær arbejdshandsker.

Vær forsigtig ved rengøring af skæreværktøj.

⚠ Pas på**Mulig motorskade**

Maskinen må ikke vippes mere end 30°, da brændstoffet ellers kan løbe ind i forbrændingskammeret, hvorved motoren kan beskadiges.

- Stil skæreværket i øverste stilling.
- Rengør skærerummet med en børste, en håndkost eller en klud.

Rengøring af græsfang

- Tag græsfanget af og tøm det.
- Græsfanget kan rengøres med en kraftig vandstråle (fra en have-slange).
- Sørg for at græsfanget er helt tørt, før det benyttes igen.

Vedligeholdelse

Følg vedligeholdelsesforskrifterne i motormanualen. Lad et specialværksted kontrollere og servicere maskinen, når sæsonen er forbi.

⚠ Pas på**Fare for miljøet som følge af motorolie**

Aflever derfor altid den gamle olie fra et olieskift til et autoriseret samleværksted for spildolie eller destruktionscenter.

Dæktryk**⚠ Pas på**

Det maksimalt tilladte dæktryk (se dæksiden) må aldrig overskrides. De må aldrig stå foran eller over dækket, når det skal pumpes op.

Anbefalet arbejdstryk for dækkene er:
forhjul: 1,0 bar
baghjul: 0,7 bar

Et for højt dæktryk nedsætter dækkenes levetid. Dæktrykket skal kontrolleres før hver kørsel.

Efter 5 driftstimer

- Første motorolieskift. Se motormanualen vedrørende efterfølgende intervaller.

Efter 10 driftstimer

- Smør alle dreje- og lejesteder (betjeningshåndtag, højdeindstilling af skæreværket, koblings-/bremspedal, ...) med et par dråber let olie.
- Rengør batteripolerne.

Hver 25. driftstime

- Smør alle knivakslers, spændehjul og spændehjulsholdere på smøreniplerne med fedt type 251H EP. Lad et specialværksted udføre disse opgaver.
- Smør tænderne på styremekanismen med et universalfedt.

- Smør styretøjets led med et par dråber let olie.
- Smør hjullejerne og akslerne på forhjulene med universalfedt på smøreniplerne (hvis de findes).

Hver 50. driftstime

- Lad et specialværksted fjerne snavs og græsrester på gear.

Efter behov**Skift af sikringer**

- Defekte sikringer må kun udskiftes med sikringer af samme styrke.

Én gang i hver sæson

- Smør tænderne på styremekanismen med et universalfedt.
- Smør styretøjets led med et par dråber let olie.
- Smør alle dreje- og lejesteder (betjeningshåndtag, højdeindstilling for skæreværket, koblings-/bremspedal, ...) med et par dråber let olie.
- Rengør tændrørene og indstil elektrodeafstanden eller udskift tændrørene, se motormanualen.
- Få hjulakslerne smurt med specialfedt (vandafvisende) på et specialværksted.
- Lad klippekniven slibes på et specialværksted, eller udskift den.

Driftsindstilling**⚠ Pas på****Mulighed for materialeskader på maskinen**

Opbevar kun maskinen med afkølet motor i rene og tørre rum. Beskyt altid maskinen mod rust ved længere opbevaring, f.eks. om vinteren.

Efter sæsonen eller hvis maskinen står ubrugt i mere end en måned:

- Rengør maskinen og græsfanget.
- Tør alle metaldele af med en olieret klud eller sprøjt dem over med sprayolie.
- Aftap brændstoffet (kun ude i det fri) og tag motoren ud af drift som beskrevet i motormanualen.
- Fyld dækkene i henhold til angivelserne på dæksiden. Hvis der ikke er angivelser på dæksiden, fyldes dækkene med på tryk på 0,9 bar.
- Opbevar maskinen i et rent og tørt rum.

Garanti

I hvert land gælder de garantibetingelser, som vort salgsselskab resp. importør har udgivet.

Fejl på Deres maskine reparerer gratis i garantiperioden, hvis de skyldes en materiale- eller produktionsfejl.

Hvis De vil gøre Deres garanti gældende, bedes De henvende Dem til Deres forhandler eller nærmeste filial.

Information om motoren

Producenten af motoren er ansvarlig for alle problemer vedrørende motoren med hensyn til ydelse, måling af ydelse, tekniske specifikationer, garanti og service. Informationer herom findes i den separate medleverede ejer-/brugermanual fra producenten af motoren.

Hjælp i forbindelse med fejl



Fare

Kvæstelsesfare som følge af utilsigtet motorstart

Beskyt Dem selv mod kvæstelser.

Før alle arbejder på denne maskine

- sluk for motoren.
- træk tændingsnøglen ud.
- aktiver parkeringsbremsen.
- vent til alle bevægelige dele står helt stille; motoren skal være afkølet,
- træk tændrørshætten på motoren af, så en utilsigtet start af motoren ikke er mulig.

Der er ofte simple årsager til driftsfejl ved brug af Deres maskine, som De bør kende og som De til dels selv kan afhjælpe. I tvivlstilfælde kan De hente råd hos Deres specialværksted.

Problem	Mulig årsag (-er)	Afhjælpning
Motor starter ikke.	Sikkerhedsspærresystem udløst.	Aktiver parkeringsbremsen og slå slåværket fra.
	Tændrørshætte ikke sat på plads.	Sæt tændrørshætten på.
	Brændstof gammelt eller snavset.	Udskift brændstof.
	Sikring udløst.	Udskift sikringen. Find årsagen til fejlen, hvis sikringen udløses flere gange (som regel kortslutning).
	Choker eller gashåndtag står i forkert position.	Aktiver chokeren eller stil gashåndtaget i position  .
	Karburator får ikke tilført brændstof, tom brændstoftank.	Fyld tanken op med brændstof.
	Defekte eller snavsede tændrør.	Kontrollér tændrøret, se motormanual.
	Ingen tændgnist.	Få et autoriseret værksted til at kontrollere tændingen.
Motor ryger.	For meget motorolie i motoren.	Sluk straks maskinen. Kontrollér motorolie-standen.
	Motor defekt.	Sluk straks maskinen. Få et specialværksted til at kontrollere motoren.
Stærke vibrationer.	Beskadiget knivaksel eller defekt skærekniv.	Sluk straks maskinen. Få et specialværksted til at udskifte de defekte dele.
Skæreværket kaster ikke noget græs ud eller urent snit.	For høj kørehastighed.	Reducér kørehastigheden.
	Skærekniv uskarp.	Få et specialværksted til at slibe eller udskifte skærekniven.
Motor går, men skæreværk klipper ikke græsset.	Kilerem revet over.	Få et specialværksted til at udskifte kileremmen.