

1

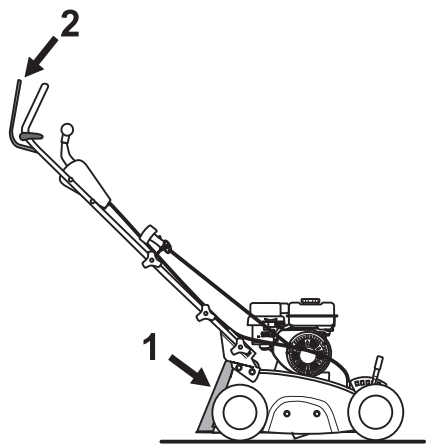

2

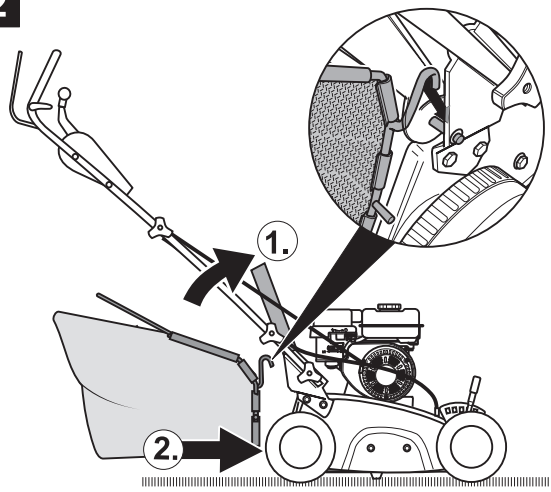

3

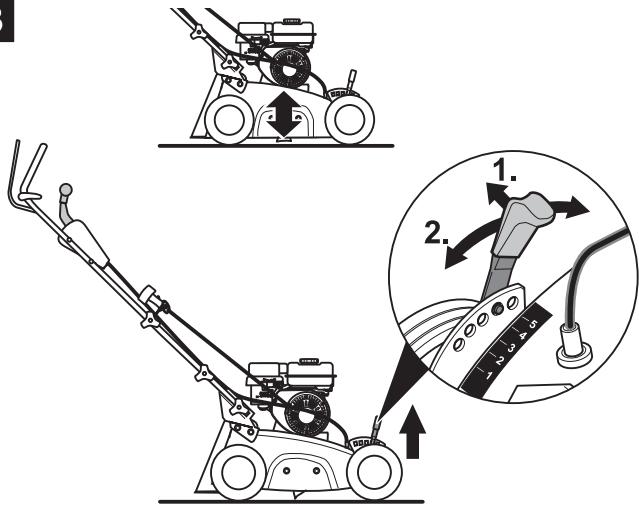

4

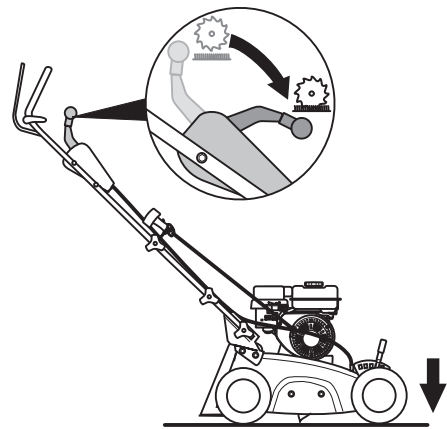

5

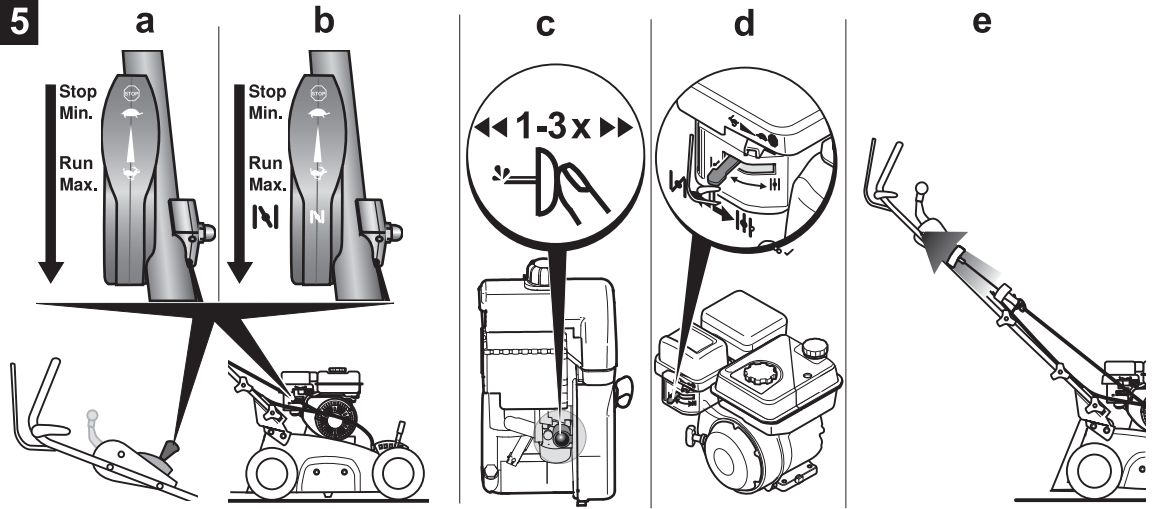

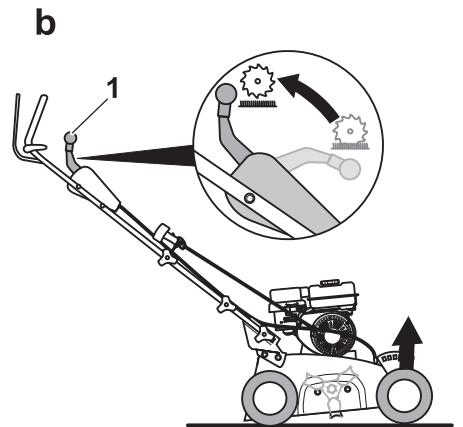
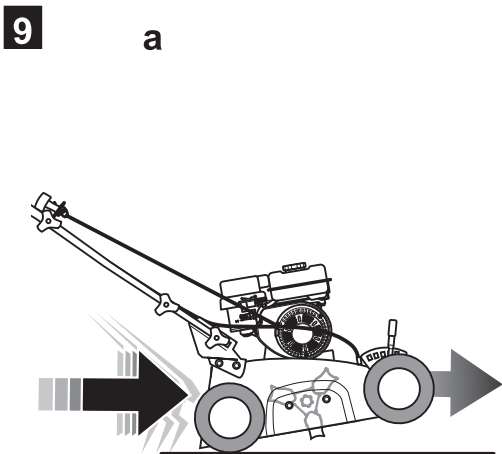
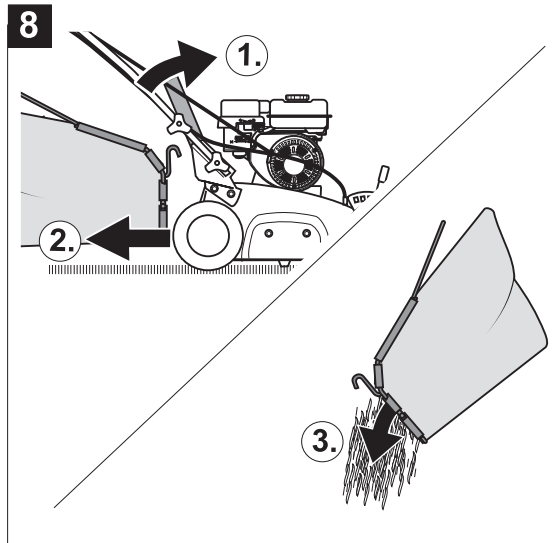
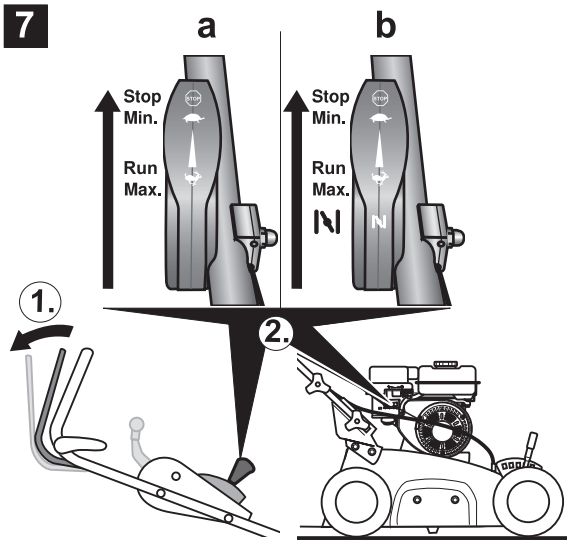
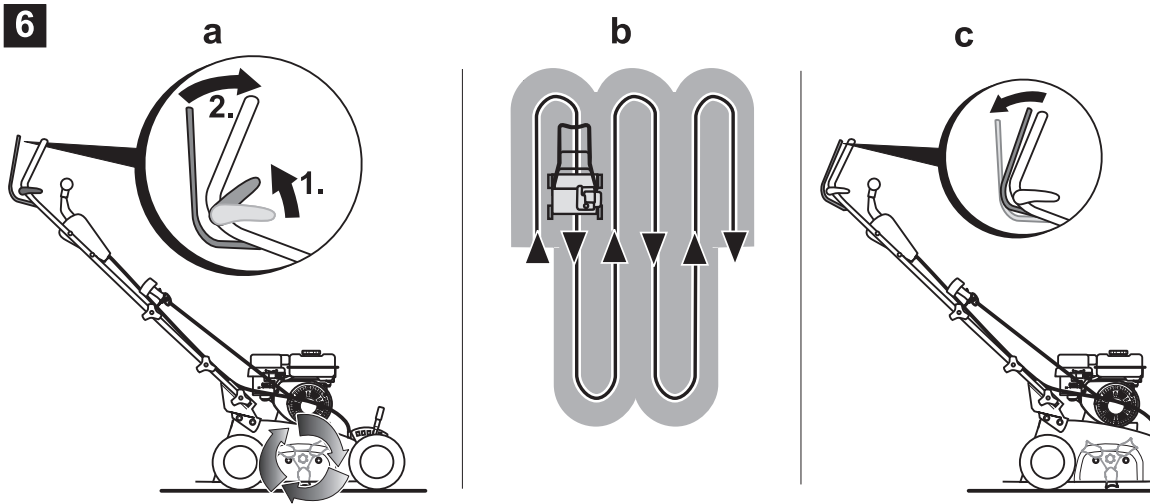



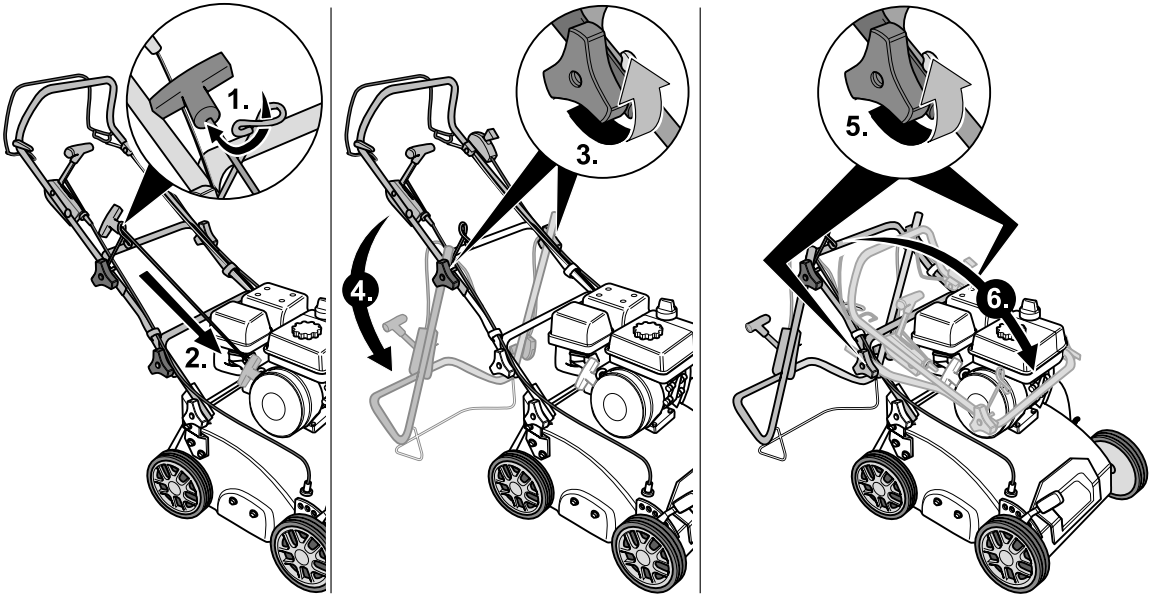



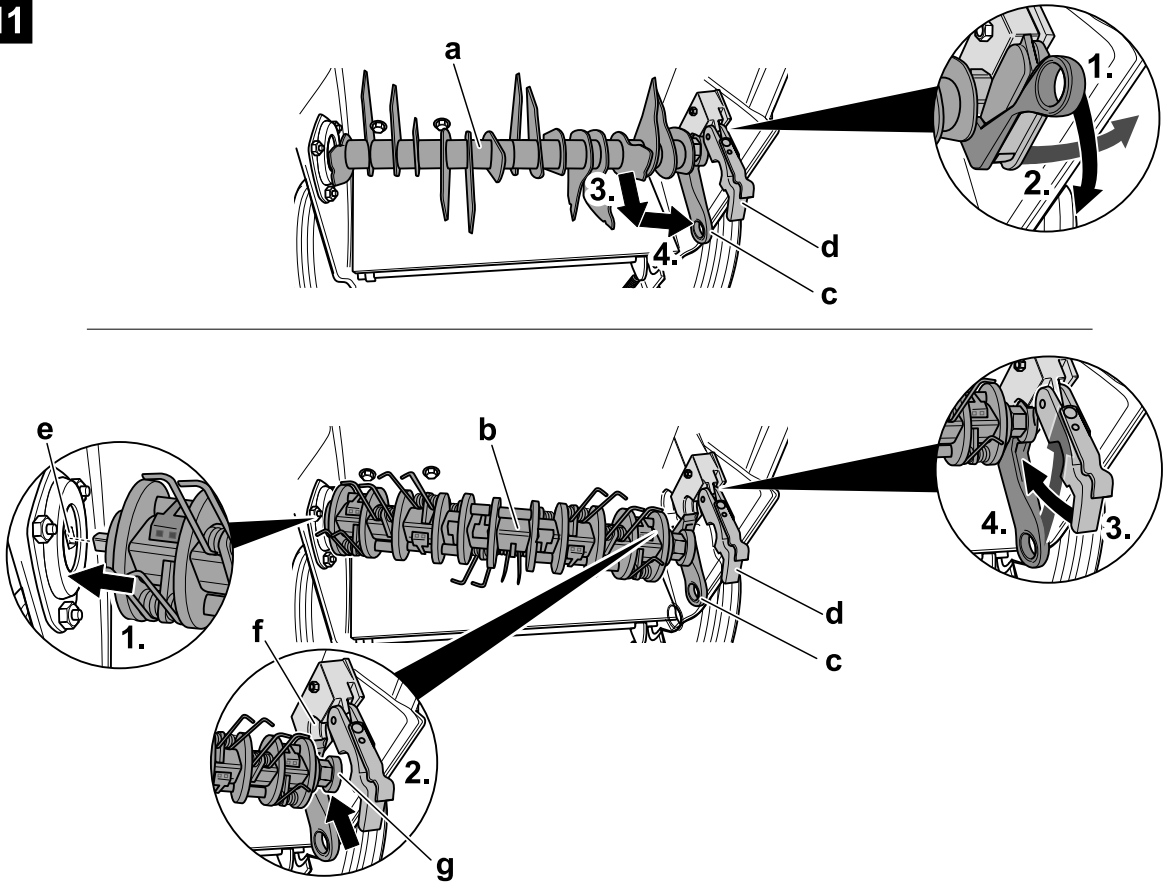







10



11





<b>English</b> (Original operating instructions)	→	 4
<b>Français</b> (Notice d'instructions d'origine)	→	 11
<b>Deutsch</b> (Originalbetriebsanleitung)	→	 19
<b>Nederlands</b> (Originele gebruiksaanwijzing)	→	 27
<b>Italiano</b> (Istruzioni per l'uso originali)	→	 35
<b>Español</b> (Instrucciones de funcionamiento originales)	→	 43
<b>Svenska</b> (Originalbruksanvisning)	→	 51
<b>Dansk</b> (Originale driftsvejledning)	→	 58
<b>Norsk</b> (Originale driftsanvisningen)	→	 65
<b>Suomi</b> (Alkuperäinen käyttöohjekirja)	→	 72
<b>Português</b> (Instruções de serviço originais)	→	 79
<b>Ελληνικά</b> (Αυθεντικές οδηγίες χειρισμού)	→	 87
<b>Magyar</b> (Eredeti üzemeltetési útmutató)	→	 96
<b>Polski</b> (Oryginalna instrukcja obsługi)	→	 104

## Indhold

For Deres egen sikkerheds skyld	58
Montering .....	59
Funktion .....	59
Betjening .....	60
Henvisninger om vertikal- skæring/luftning .....	62
Transport .....	62
Vedligeholdelse/Rengøring .....	62
Driftsindstilling .....	63
Garanti .....	63
Information om motor .....	63
Lokalisering og afhjælpning af fejl .....	63

## Angivelser på typeskiltet

Disse angivelser er meget vigtige for kundeservicen og for at kunne identificere maskinen ved bestilling af reservedele på et senere tidspunkt. Typeskiltet findes i nærheden af motoren. Notér alle angivelser fra typeskiltet på Deres maskine i nedenstående kasse.

Disse og andre angivelser vedrørende maskinen findes på den separate CE-overensstemmelseserklæring, der er bestanddel af denne driftsvejledning.

## Illustrationer

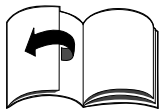

Fold billedsiderne forrest i betjeningsvejledningen ud.

I nærværende driftsvejledning beskrives forskellige modeller. Grafiske fremstillinger kan afvige i detaljerne fra den købte maskine.

## For Deres egen sikkerheds skyld

### Korrekt brug af maskinen

Denne maskinen er udelukkende beregnet til at blive brugt

- i overensstemmelse med de beskrivelser og sikkerhedsforskrifter, som fremgår af nærværende betjeningsvejledning;
- som vertikalskærer til vertikal-skæring og luftning af plænen omkring huset og i kolonihaven.

Enhver anden brug er ikke bestemmelsesmæssig. En ikke bestemmelsesmæssig brug medfører, at garantien bortfalder og at producenten fraskriver sig ethvert ansvar. Brugeren hæfter for alle skader på tredjeperson og dennes ejendom.

Egenmægtige ændringer af maskinen udelukker producentens ansvar for deraf resulterende skader.

### Overhold sikkerheds- og betjeningsforskrifterne

Læs som bruger af denne maskine nærværende driftsvejledning omhyggeligt igennem, før maskinen tages i brug for første gang. Følg disse anvisninger og opbevar dem for senere brug. Giv aldrig børn eller andre personer, der ikke kender denne betjeningsvejledning, lov til at benytte maskinen.

Sørg for, at betjeningsvejledningen følger med maskinen i forbindelse med et ejerskift.

### Almindelige sikkerhedsforskrifter

I dette afsnit findes almindelige sikkerhedsforskrifter. Advarselsforskrifter, som specielt gælder enkelte maskindele, funktioner eller aktiviteter, findes på det pågældende sted i nærværende vejledning.

### Før arbejdet med maskinen

Personer, som benytter maskinen, må ikke være påvirket af rusmidler som f.eks. alkohol, narkotika eller medikamenter.

Maskinen må ikke benyttes af personer under 16 år – lokale bestemmelser kan fastlægge brugerens mindstealder.

Denne maskine er ikke beregnet til at blive brugt af personer (incl. børn) med indskrænkede fysiske, sensoriske eller mentale evner eller

som ikke råder over den tilsvarende erfaring og/eller viden, hvis de da ikke holdes under opsyn af en person, som er ansvarlig for deres sikkerhed eller som giver dem instruktioner om, hvordan maskinen skal bruges.

Der skal føres tilsyn med børn for at sikre, at de ikke leger med maskinen.

Gør Dem fortrolig med alle anordningerne og betjenings-elementerne samt disses funktioner, inden arbejdet påbegyndes.

Opbevar kun brændstoffet i forskriftsmæssige beholdere og aldrig i nærheden af varme kilder (f.eks. ovne eller varmtvandsbeholdere). Optank kun maskinen ude i det fri.

Optank aldrig maskinen, når motoren er i gang eller når den er varm.

Udskift udstødningsrør, tank eller tanklåg, hvis disse dele er beskadiget.

Kontrollér før brug

- om græsfanget fungerer og udkastningsklappen lukker korrekt. Udskift omgående beskadigede, slidte eller manglende dele.
- om skæreredskab, fastgørelsesbolte og hele skæreenheden er slidt eller beskadiget. Slidte eller beskadigede dele skal udskiftes af et fagværksted kun sætvis for at undgå uligevægt.
- om vertikalskærer-/lufferakslen er monteret rigtigt og sikkert.

Reservedele og tilbehør skal opfylde de af producenten fastlagte krav.

Der må derfor kun anvendes originale reservedele og originalt tilbehør eller de af producenten godkendte reservedele og tilbehørsdele.

Reparationer må udelukkende udføres af et fagværksted.

### Under arbejdet med maskinen

Når der arbejdes med eller på maskinen, skal De bære tilsvarende arbejdsbeklædning som f.eks.:

- sikkerhedsfodtøj,
- lange bukser,
- tætsiddende beklædning,
- høreværn,
- beskyttelsesbriller.

Alle sikkerhedsanordninger skal altid være anbragt på maskinen fuldstændigt og i fejlfri tilstand.

Der må ikke foretages ændringer på sikkerhedsanordningerne. Benyt kun maskinen i den af producenten foreskrevne og leverede tekniske tilstand.

Forindstillingerne af motoren, foretaget på fabrikken, må aldrig ændres.

Undgå åben ild, gnistdannelse og rygning.

### Før alle arbejder på denne maskine

Til beskyttelse mod kvæstelser skal man, inden der foretages arbejder (f.eks. vedligeholdelses- og indstillingsarbejder) og transport (f.eks. løfting eller bæring) på denne maskine

- slukke for motoren,
- vente indtil alle bevægelige dele står helt stille og motoren er afkølet,
- trække tændrørsstikket ud på motoren, for at forhindre en utilsigtet start af motoren,
- iagttage de yderligere sikkerhedsforskrifter i betjeningsvejledningen til motoren.

### Efter arbejdet med maskinen

Forlad aldrig maskinen uden at standse motoren.

### Sikkerhedsanordninger

Billede 1

#### Fare

Benyt aldrig maskinen, med beskadigede eller uden anbragte sikkerhedsanordninger.

#### Udkastningsklap (1)

Udkastningsklappen beskytter Dem imod kvæstelser fra skæreredskabet eller udslyngede faste genstande. Maskinen må kun benyttes med påmonteret udkastningsklap.

#### Koblingsbøjle (2)

Koblingsbøjlen tjener til Deres sikkerhed, for at stoppe skæreværket omgående i nødstilfælde. Forsøg ikke at sætte den ud af funktion.

### Symboler på maskinen

Maskinen er forsynet med forskellige symboler i form af etiketter.

Symbolerne har følgende betydning:



Pas på!

Læs brugsanvisningen inden ibrugtagning!



Træk tændrørsstikket ud inden der arbejdes på skæreredskaberne! Hold fingre og fødder borte fra skæreredskaberne! Sluk maskinen og træk tændrørsstikket ud, inden maskinen indstilles eller rengøres, eller inden den kontrolleres.

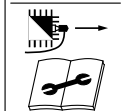

Hold tredjemand borte fra fareområdet!

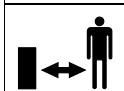

Bær øjen- og høreværn!

Hold altid disse symboler på maskinen i læsbar tilstand.

### Symboler i vejledningen

I nærværende vejledning benyttes symboler, som gør opmærksom på farer eller kendetegner vigtige henvisninger. Symbolerne har følgende betydning:

#### Fare

De gøres opmærksom på farer, som hænger sammen med den beskrevne aktivitet og som sætter personer i en truende situation.

#### Pas på

De gøres opmærksom på farer, som hænger sammen med den beskrevne aktivitet og som kan føre til en beskadigelse af maskinen.

#### Henvisning

Kendetegner vigtige informationer og anvendelsestips.

### Montering

Sidst i driftsvejledningen eller som tillæg er monteringen af maskinen vist med billeder.

#### Henvisning om bortskaffelse

Rester fra emballagen, udtjente maskiner osv. bortskaffes i henhold til de lokale forskrifter.

### Funktion

Maskinen føres manuelt hen over det græsareal, som skal bearbejdes. Skæreværket drives ved hjælp af en benzinmotor.

Arbejdsdybden fastlægges centralt over højdeindstillingen.

#### Vertikalskæring:

Skæreværket roterer i kredsformigt og bortskærer det mos-, lav- og ukrudttilsåede filtag og transporterer det afskårne materiale udad eller ind i græsfanget.

Under skæringen trænger skæreknivene ned i jorden og bevirker dermed, at græsplænen bliver luftet og er bedre i stand til at optage næringsstofferne.

Vi anbefaler at vertikalskære plænen om foråret (april/maj) og efteråret (oktober).

#### Luftning (med valgbare lufteraksel):

Skæreværket (lufteraksel) roterer kredsformigt og kæmmer så at sige plænen hhv. lufter arealer med middel mosvækst.

Mosset transporteres enten udad eller ind i græsfanget.

Under luftningen kradses jordens overflade op, så vandet bedre kan trænge ned i jorden og iltoptagelsen forbedres.

Vi anbefaler at lufte plænen i hele vækstsæsonen.



## Betjening

### lagttag desuden henvisningerne i motormanualen.

#### Fare Uheld

- Personer, særlig børn eller dyr må ikke opholde sig i nærheden af maskinen under vertikalskæringen. Kvæstelsesfare som følge af udslyngede sten eller andre genstande.

#### Styrt

- Før maskinen kun i skridttempo.
- Vertikalskæreren kan vælte ved vertikalskæring på stejle skråninger og De kan komme til skade. Før maskinen kun på tværs af skråningen, aldrig opad eller nedad. Maskinen må aldrig benyttes på skrænter med en hældning på over 20%.
- Vær især forsigtig ved ændring af kørselsretning og sørg altid for at stå stabilt.
- Vær særlig forsigtig, hvis De trækker maskinen baglæns hen mod Dem.
- Kvæstelsesfare ved vertikalskæring i grænseområder. Det er farligt at vertikalskære i nærheden af kanter, hække eller stejle skråninger. Hold en vis sikkerhedsafstand ved vertikalskæring.
- Ved vertikalskæring i fugtigt græs kan maskinen rutsche på grund af reduceret jordgreb og De kan styrtte. Vertikalskær kun, når græsset er tørt.
- Arbejd kun i dagslys eller ved god kunstig belysning.
- Benyt ikke maskinen ved dårlige vejforhold, som f.eks. fare for regn- eller tordenvej.

#### Kvæstelser

- Sikkerhedsafstanden, som fremkommer ved hjælp af styrestanger til det roterende redskab, skal altid overholdes.
- Brugerens arbejdsområde under drift befinder sig bag styrestangen.
- Led aldrig hænder eller fødder hen mod eller under roterende dele.

- Stil Dem aldrig foran udkaståbningerne, når maskinen startes.
- Når der slukkes for motoren, fortsætter skæreredskabet med at køre et stykke tid endnu. Hold hænder og fødder borte.
- Stands motoren og vent til skæreredskabet står stille:
  - inden maskinen vippes,
  - før maskinen transporteres over andre overflader end græs.
- Stands motoren og træk tændrørsstikket ud for at forhindre, at motoren startes ved en fejltagelse:
  - før tilstopninger og blokeringer i udkastningen fjernes;
  - før vertikalskæreren kontrolleres, rengøres, indstilles, eller der udføres arbejder på maskinen;
  - hvis et fremmedlegeme er ramt. Kontrollér vertikalskæreren for skader og kontakt et fagværksted, hvis den er beskadiget;
  - hvis maskinen begynder at vibrere usædvanligt meget. Kontrollér omgående maskinen.
- Løft eller bær aldrig maskinen, når motoren er i gang.
- Når græsfanget tages af, kan De eller andre komme til skade som følge af udslyngt afskåret materiale eller fremmedlegemer. Tøm aldrig græsfanget, når motoren går. Sluk for maskinen.
- Undersøg det terræn, som maskinen skal anvendes på og fjern alle genstande, som eventuelt kan opfanges og slynges ud.
- Hvis skæreredskabet rammer et fremmedlegeme (f.eks. en sten), eller hvis maskinen begynder at vibrere usædvanligt: Stands motoren omgående og træk tændrørsstikket ud. Få maskinen tjekket for skader på et fagværksted, før den bruges igen.
- Maskinen må aldrig startes, hvis begge forhjul er i arbejdsstilling. Skæreværket berører jorden, og maskinen kan sætte sig i bevægelse.

#### Kvælning

- Fare for kvælning med kullite. Forbrændingsmotoren må kun være i gang udendørs.

#### Ekspllosion og brandfare

- Benzindampe er eksplosive, og benzin er særdeles brændbar.
- Påfyld brændstof, før motoren startes. Tanken skal være lukket, når motoren går, eller når motoren stadigvæk er varm.
- Påfyld kun brændstof, når motoren er slukket og kølet af. Undgå åben ild, gnistdannelse og rygning. Optank kun maskinen ude i det fri.
- Motoren må ikke startes, hvis brændstof er løbet over. Fjern maskinen fra det brændstof-tilsmudsede areal og vent, indtil brændstofdampene er fordampet.
- For at undgå brandfare hold følgende dele fri for græs og udtværende olie:
  - motor,
  - udstødningsrør,
  - benzintank.

#### Pas på Skader på maskinen

- Sten, løstliggende grene eller lignende genstande kan føre til skader på maskinen og dennes funktion. Fjern faste genstande fra arbejdsområde før hver brug.
- Benyt kun maskinen, når den er i fejlfri tilstand. Gennemfør en visuel kontrol før hver drift. Kontrollér især sikkerhedsanordninger, betjeningselementer og skrueforbindelser for skader og fastgørelse. Udskift beskadigede dele inden brug.
- Maskinen må kun bruges på en kortklippet, tør plæne. Græsset skal være ca. 4–5 cm højt.

#### Driftstider

lagttag de nationale/kommunale forskrifter hvad brugstider angår (spørg evt. hos den pågældende myndighed).

#### Positionsangivelser

Ved angivelse af positioner på maskinen (f.eks. venstre, højre) går man ud fra den synsvinkel, som brugeren har, når denne står bag ved styreskaffet med blikket rettet i kørselsretningen.

## 1. Forberedning af maskinen

### Pas på

Af transportmæssige grunde udleveres maskinen uden motorolie.

- Påfyld derfor motorolie, før maskinen tages i brug for første gang, se motormanual.
- Påfyld blyfri benzin (se motormanualen).
- Kom aldrig så meget benzin i tanken, at den løber over, men maks. til 2 cm under underkanten af påfyldningsstuds.
- Luk tanken godt.

## 2. Græsfang ihænges

(valgbart alt efter model)

Billede 2

- Udkastningsklappen løftes og græsfanget ihænges.

## 3. Arbejdsdybde indstilles

Billede 3

### Pas på

Arbejdsdybden skal indstilles korrekt inden den første ibrugtagning. Højdeindstillingshåndtaget må kun indstilles i den første indstilling af arbejdsdybden (position 1).

### Henvisning

Når knivene/luftertænderne er blevet sløve, skal arbejdsdybden indstilles påny. Den optimale arbejdsdybde er nået, når knivene/luftertænderne på skæreredskabet kører 2–3 mm nede i jorden.

Er arbejdsdybden for stor, kan maskinen blive overbelastet og dermed blive beskadiget. Sørg derfor for at have en korrekt indstilling af arbejdsdybden.

- Højdeindstillingshåndtaget (alt efter model) indstilles afhængig af nedslidningen. Indstillinger **2**, **3**, **4** og **5** er kun nødvendige, når knivene/luftertænderne er ved at være sløve. Start med **2** og indstil dybden trinvis alt efter hvor sløve knivene er.

## 4. Motor startes

lagtag desuden henvisningerne i motormanualen.

### Fare

Hold hænder og fødder borte fra skæreværket.

### Pas på

Alle skæreredskaber og drev skal udkobles, før motoren startes. Maskinen må ikke vippe, når den startes.

- Stil maskinen på et jævnt areal med så kort eller så lidt græs som muligt.

## Indstillinger

Billede 5

### Henvisning vedrørende gashåndtag

Alt efter udførelse befinder sig gashåndtaget (billede 5) på motoren eller på maskinens styrestang.

- Luk op for benzinhanen (hvis den findes – se motormanual).

### Henvisninger vedrørende motoren

- Følg oplysningerne i motormanualen.
- Selv om motoren er varm, kan det evt. være nødvendigt at aktivere chokeren er primer.

### Start med kold motor

- Gashåndtaget på  (maskiner med choker) – billede 5a

eller

- gashåndtaget på  /Max/Run og tryk kraftigt 1–3x på primer (maskiner uden choker) – billede 5b/c

eller

- gashåndtaget på  /Max/Run og chokerhåndtaget (på motoren) på „Choke”/  – billede 5b/d.

### Start med varm motor

- Gashåndtaget på  /Max/Run.



### Motor startes

- Stil transporthåndtaget i transportstilling , så skæreværket ikke berører jorden (billede 9b).

- Stå bagved maskinen.
- Træk kabelstartergrebet langsomt ud, indtil der mærkes en tydelig modstand, træk det derefter hurtigt og kraftigt igennem.

Kabelstartergrebet må ikke svippe tilbage, men skal føres langsomt tilbage – billede 5e.

## Indstillinger efter motorstart

- Stil chokerhåndtaget på motoren (alt efter udførelse) tilbage på  /Max/Run/ .
- Stil gashåndtaget på ønsket motoromdrejningstal.

### Henvisning

Ved vertikalskæring skal gashåndtaget altid stilles på fuld gas  /Max/Run. Yderligere informationer om betjening af motoren findes i motormanualen.



## 5. Motor stoppes

Billede 7

- Slip koblingsbøjlen for at slukke skæreværket.
- Stil gashåndtaget på  /Stop.

## 6. Vertikalskæring/luftning

Billede 6

- Start motoren som angivet.
- Træk i koblingsbøjlen (Fig. 6a):
  - Træk i låsearmen og hold den fast.
  - Træk i koblingsbøjlen og hold den fast.
  - Giv slip på låsearmen. Nu kører skæreredskabet.
- Stil transporthåndtaget fra transportstilling  til arbejdsstilling  – billede 4.

### Henvisning

Maskinen kan sætte sig i bevægelse, når skæreredskabet får kontakt med jordoverfladen.

- Kør maskinen i parallelle baner (billede 6b).
- Slip koblingsbøjlen for at standse skæreredskabet (billede 6c). Skæreredskabet standser efter kort tid.

## 7. Græsfang løftes af og tømmes

(valgbart alt efter model)

Billede 8

- Motor stoppes. Vent indtil motoren står stille.
- Udkastningsklappen løftes op og græsfanget løftes af.
- Indholdet tømmes ud.

## 8. Arbejde uden græsfang

Når græsfanget løftes af, klapper udkastningsklappen ned. Når der arbejdes uden græsfang, slynges det afskårne materiale direkte nedad.

## 9. Efter arbejdet

- Motor stoppes.
- Vent indtil alle bevægelige dele står helt stille og motoren er afkølet.
- Stil transporthåndtaget i transportstilling I .
- Luk benzinhanen (hvis den findes – se motormanualen).
- Træk tændrørsstikket på motoren ud.
- Græsfang tømmes.

### Henvisning

Lad motoren afkøle, inden maskinen henstilles i et aflukket rum.

## 10. Luftraksel monteres

(valgbart alt efter model)

Denne procedure er beskrevet under afsnittet „Vedligeholdelse/ Rengøring“.

## Henvisninger om vertikalskæring/luftning

For at græsplænenes rodværk ventileres bedre om foråret og det unge græs kan vokse sundt, er det nødvendigt, at græsplænen i denne tid vertikalskæres noget hyppigere end om sommeren.

Græsplænen vertikalskæres

- hyppigere om foråret,
- efter behov om sommeren,
- ved skyggefulde græsplæner, også hyppigere om sommeren.

Græsplænen luftes

- ved behov i hele vækstsæsonen.

Plænen må kun vertikalskæres, indtil græsset er maks. 4 cm højt.

Hvis græsset er højere, skal det klippes, før der vertikalskæres/luftes.

Vand og gød de bearbejdede arealer, så græsset kan vokse noget hurtigere.

## Transport

### Pas på

*Skæreværk og maskine kan blive beskadiget, hvis De bevæger maskinen f.eks. hen over faste veje, medens motoren er slukket. Undgå at slåværket berører jordoverfladen. Maskinen må kun bevæges i vippet stilling og kun på baghjulene (billede 9a) resp. med forhjulene stående i transportstilling (billede 9b). Løft eller bær aldrig maskinen uden at standse motoren forinden og trække tændrørsstikket ud.*

### Forhjulene stilles i transportstilling

Billede 9b

- Stil transportgrebet (1) bagud til position I .

### Hvis maskinen skal transporteres manuelt over korte strækninger

- Motor stoppes.
- Vip maskinen en smule bagover, så forhjulene er løftet op fra jorden (billede 9a) resp. stil forhjulene i transportstilling, så skæreværket ikke berører jorden (billede 9b).
- Skub maskinen.

### Med et køretøj

#### Fare

*Før enhver transport skal motoren standes og køle af.*

*Træk tændrørshætten af.*

*Transporter ikke maskinen i vippet position.*

*Sørg for tilstrækkelig sikring af maskinen under transport på eller i et køretøj mod utilsigtet udskridning. Maskinen må kun transporteres med tom brændstoftank.*

*Tankdækslet skal være lukket fast til.*

Billede 10

- Af pladsbesparende grunde kan styreskaffet klappes sammen for at gøre det lettere at opbevare vertikalskæreren.

## Vedligeholdelse/ Rengøring

### Fare

*Af hensyn til beskyttelse mod kvæstelser skal følgende iagttages, inden der arbejdes med maskinen*

- sluk for motoren,
- vent til alle roterende dele står helt stille og motoren er afkølet,
- træk tændrørsstikket ud på motoren, således at en utilsigtet start af motoren ikke er mulig,
- Følg yderligere sikkerhedsanvisninger i motormanualen.

### Pas på

*Vip altid maskinen, således at tændrøret peger opad for at undgå motorskader som følge af brændstof eller olie.*

## Vedligeholdelse

### Fare

*Som en beskyttelse mod at komme til skade på skæreværket, må al slags arbejde, som for eksempel udskiftning eller slibning af enkelte knive/luftertænder, udelukkende udføres på et autoriseret værksted (specialværktøj nødvendigt).*

### Pas på

*Følg vedligeholdelsesforskrifterne i motormanualen. Lad et autoriseret værksted efterse og servicere vertikalskæreren efter hver sæsons slut.*

### Pas på

*Motorolie, som trænger ned i jorden, bringer vores miljø i fare. Aflever derfor altid den gamle olie fra et olieskift til et autoriseret samleværksted for spildolie eller destruktionscenter.*

### Efter de første 2–5 driftstimer

- Udskift olie, se vedlagte motormanual.

### Én gang i hver sæson

- Udskift olie, se vedlagte motormanual.
- Smør ledpunkterne og drejefjedre på udkastningsklappen.
- Lad et autoriseret værksted efterse og servicere vertikalskæreren efter hver sæsons slut.

## Rengøring

### Pas på

Rengør vertikalskæreren efter hver brug. En ikke rengjort maskine fører til materiale- og funktionsskader. Maskinen må ikke rengøres med en højtryksrenser.

### Græsfang rengøres

Det er nemmest at rengøre vertikalskæreren umiddelbart efter græsslåningen.

- Græsfanget løftes af og tømmes.
- Græsfanget kan rengøres med en kraftig vandstråle fra en haveslange.
- Græsfanget skal være helt tørt, før det tages i brug igen.

### Vertikalskærer rengøres

#### Fare

De kan komme til skade, når De arbejder med skæreværket. Bær derfor beskyttelseshandsker.

Det er bedst at rengøre vertikal-skæreren umiddelbart efter arbejdet.

- Rengør skærerummet og udkastningsklappen med en børste, en håndkost eller en klud.
- Stil maskinen tilbage på hjulene og fjern alle synlige græs- og snavsrester.

### Vertikalskærer-/luftrakslen skiftes

#### Fare

De kan komme til skade, når De arbejder med skæreværket. Bær derfor beskyttelseshandsker.

### Pas på

Brug kun originale vertikalskærer-/luftraksler, der er frigivet af producenten.

Billede 11

- Stands motoren og lad den køle af.
- Træk tændrørsstikket af.
- Tag græsfanget af (option).
- Løft lidt op i maskinen fortil eller bagtil, afhængig af motortypen – tændrøret skal vende opad.

### Henvisning

Løft ikke for langt op – der kan løbe brændstof ud af tanken. Eventuelt kan man tappe brændstoffet af først.

- Afmonter vertikalskærerakslen (a) resp. luftrakslen (b);
  - Åbn holdebøjlen (c).
  - Åbn lejepande halvdel (d).
  - Skub den komplette aksel til højre ud af sekskantholderen (e) op tag den af nedad.
- Monter vertikalskærerakslen (a) resp. luftrakslen (b) på igen:
  - Skub den komplette aksel nedefra lidt ind i sekskantholderen (e), sæt aksellejet (g) ind i lejepande halvdel (f) og hold det fast.
  - Luk lejepande halvdel (d).
  - Luk holdebøjlen (c). Pas på at den går rigtigt i indgreb!
- Kontrollér, at vertikalskærer-/luftrakslen sidder korrekt.

## Opbevaring

### Fare

#### **Eksplodings- og brandfare.**

Maskine med brændstof (benzin) må aldrig opbevares i rum, hvor brændstofdamp kan komme i kontakt med åben ild eller gnister.

### Pas på

#### **Mulighed for materialeskader på maskinen.**

Opbevar kun maskinen (med afkølet motor) i rene og tørre rum. Beskyt maskinen mod rust ved opbevaring i en længere periode, f.eks. om vinteren.

Når vertikalskæringssæsonen er forbi eller hvis vertikalskæreren står ubrugt hen i mere end en måned,

- Aftap brændstoffet i en egnet beholder og iagttag yderligere anvisninger i motormanualen,

### Pas på

Aftap altid brændstof udendørs.

- rengøres vertikalskæreren og græsfanget,
- alle metaldele tørres over med en oliefugtet klud (med harpiksfri olie) eller sprøjtes ind med sprøjteolie for at beskytte dem mod rust.

## Garanti

I hvert land gælder de garanti-betingelser, som vort salgsselskab resp. importør i det pågældende land har udgivet. Fejl på maskinen repareres gratis i garantiperioden, hvis de skyldes en materiale- eller produktionsfejl. Hvis De vil gøre Deres garanti gældende, bedes De henvende Dem til Deres forhandler eller nærmeste filial.

## Information om motor

Motorfabrikanten er ansvarlig for alle motorrelaterede problemer med hensyn til ydelse, ydelsesmåling, tekniske data, garanti og service. Nærmere informationer findes i den separate betjeningsvejledning fra motorfabrikanten.

## Lokalisering og afhjælpning af fejl

Driftsfejl i Deres vertikalskærer er der ofte simple årsager til, som De bør kende og som De til dels selv kan afhjælpne. I tvivlstilfælde kan De hente råd hos Deres forhandler eller et autoriseret værksted.

<b>Problem</b>	<b>Mulig årsag</b>	<b>Afhjælpning</b>
Kabelstarter kan ikke trækkes ud.	Motor defekt.	Opsøg et autoriseret værksted.
Motor starter ikke.	Gasregulering står ikke rigtigt.	Gasregulering i position <b>N/CHOKE</b> (ved kold motor). Gashåndtaget stilles i position  <b>/Max/Run</b> eller <b>START</b> (ved varm motor).
	Intet brændstof i tank.	Tank fyldes med ren, frisk benzin.
	Tændrørshætte ikke sat på plads.	Sæt tændrørshætten på.
	Tændrørsstik snavset eller defekt, forkert elektrodeafstand.	Tændrørsstikket afmonteres, kontrolleres, rengøres, udskiftes om nødvendigt; elektrodeafstanden indstilles (se motormanual).
	Brændstof gammelt eller snavset.	Brændstof tømmes og rent brændstof påfyldes.
	Luftfilter tilsmudset.	Luftfilteret rengøres (se motormanual).
	Primer/choker ikke aktiveret ved koldstart.	Primer/choker aktiveres (se motormanual).
	Omdrejningstal falder.	Arbejdsdybde for stor.
Græs for højt.		Græs slås, før vertikalskæreren tages i brug.
Udkastningskanal tilstoppet.		Tændrørsstikket trækkes ud. Tilstopning afhjælpes.
Luftfilter tilsmudset.		Luftfilteret rengøres (se motormanual).
Dårligt arbejdsresultet.	Arbejdsdybde for lille.	Større arbejdsdybde indstilles.
	Skæreværk slidt.	Skæreværk udskiftes på et autoriseret værksted.
Affaldet bliver liggende/ græsfanget fyldes ikke.	Græsfang fuldt/snavset.	Vertikalskærer slukkes, græsfang tømmes eller rengøres.
	Udkastningskanal tilstoppet.	Tændrørsstikket trækkes ud, udkastkanalen rengøres.
Usædvanlige lyde (klapre, rasle).	Skruer, møtrikker eller andre fastgørelsesdele løse.	Dele fastgøres. Hvis lyden ikke forsvinder. Kontakt et autoriseret værksted.
Rystelser, Vibrationer.	Slåværk beskadiget, bøjet.	Motoren standses straks. Skæreværk udskiftes på et autoriseret værksted.
	Motorfastgørelse løs.	Motoren standses straks. Motor fastgøres på et autoriseret værksted.