

DE Bedienungsanleitung
UK Operation Manual
FI Käyttöohjeet
SE Bruksanvisning
EE Kasutusjuhend

MATRIX



PG3000I-USB

INVERTER GENERATORI
INVERTTERI
INVERTER
INVERTERGENERAATOR

INVERTER-STROMERZEUGER

Art.Nr. 160100035

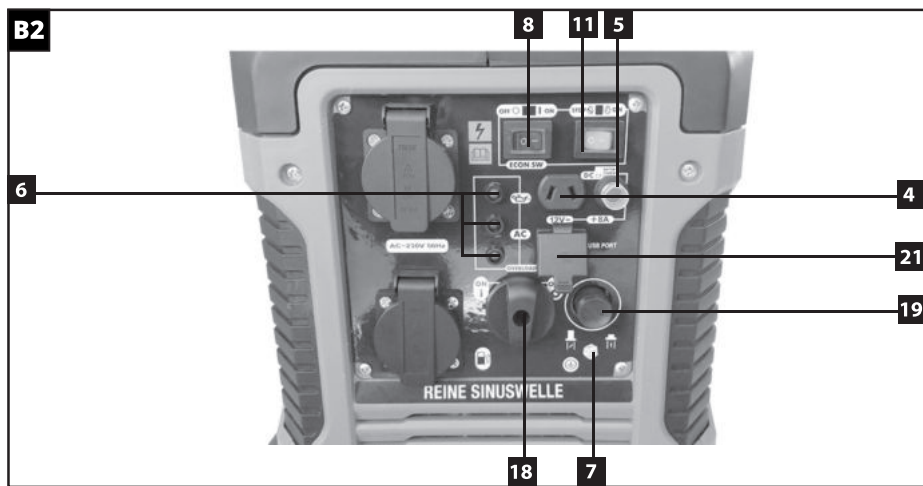
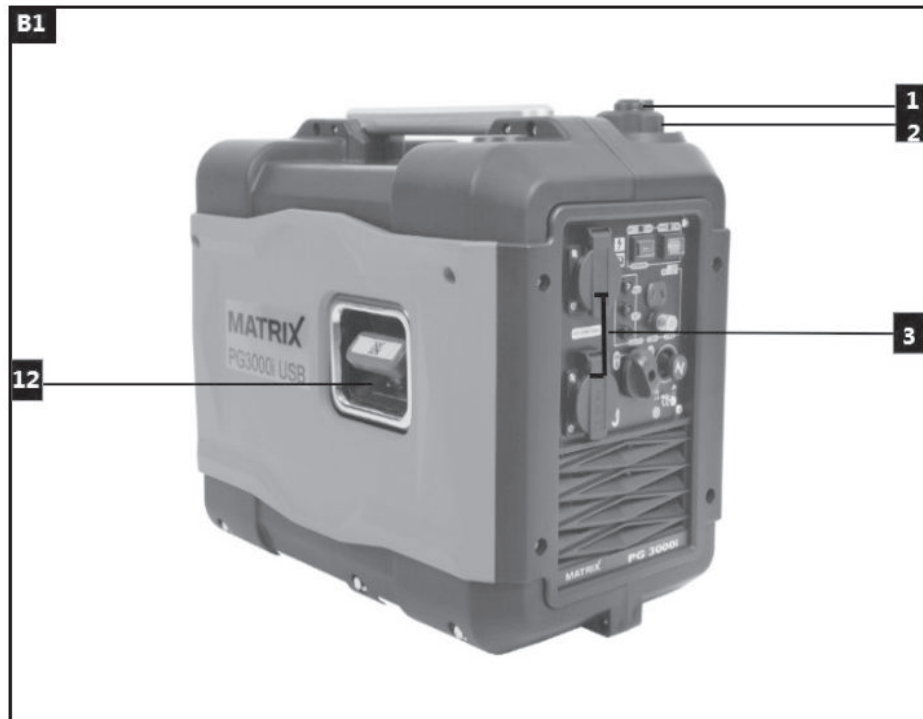

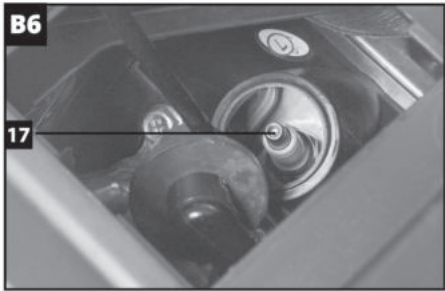
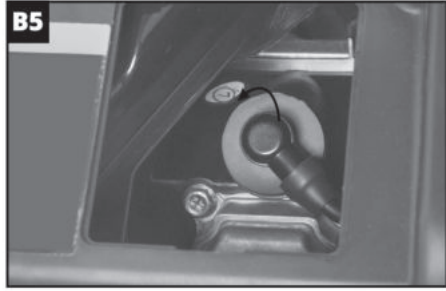
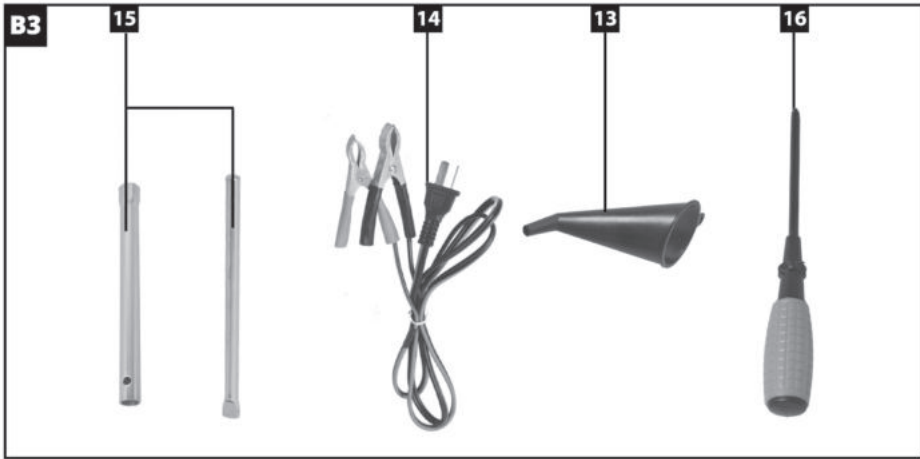

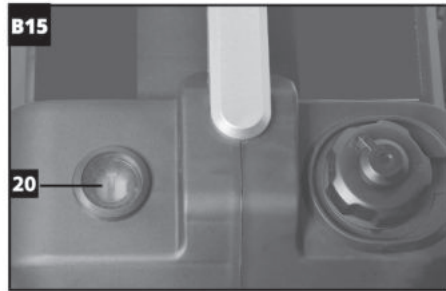
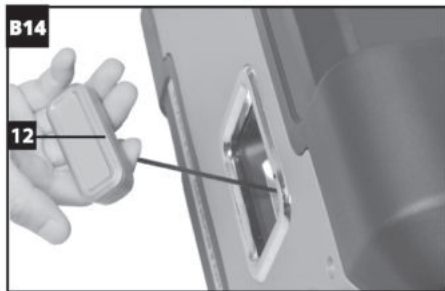
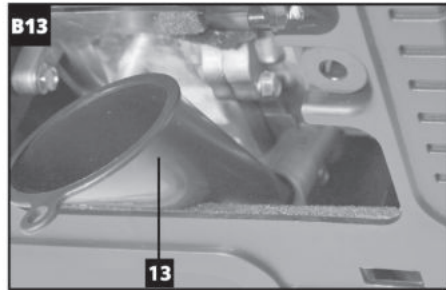
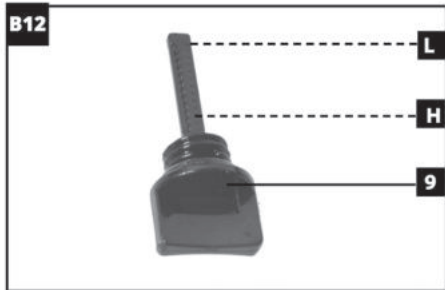
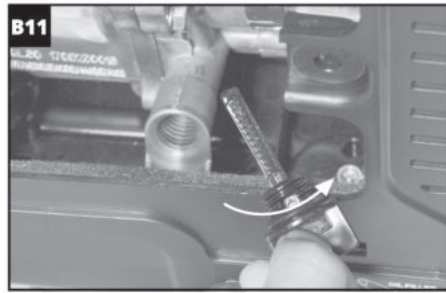
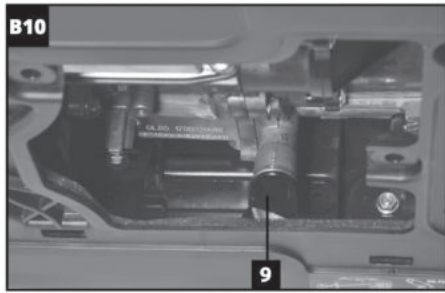
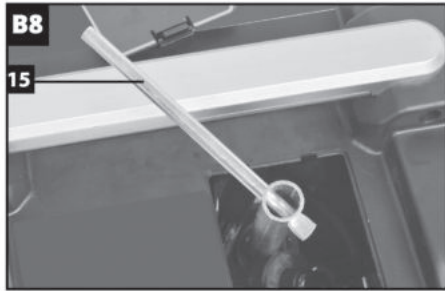

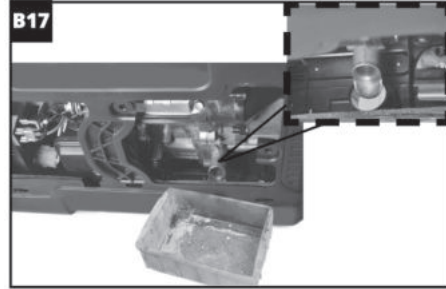
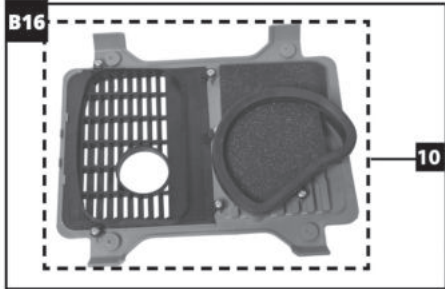

DE Wichtig!

Beim Einsatz dieses Gerätes müssen einige Sicherheitsregeln beachtet werden, damit es nicht zu Verletzungen und Sachschäden kommt. Bitte lesen Sie die gesamte Bedienungsanleitung nebst den Sicherheitshinweisen gründlich und aufmerksam durch. Bewahren Sie diese Anleitung an einem sicheren Ort auf, damit Sie jederzeit darin nachlesen können.

Falls Sie das Gerät an eine andere Person weitergeben, vergessen Sie nicht, auch diese Bedienungsanleitung und die Sicherheitshinweise weiterzugeben. Wir haften nicht für jegliche Schäden oder Unfälle, die durch Nichtbefolgung dieser Anleitung sowie der Sicherheitshinweise entstehen.

1. Hinweise zu den Warn- und sonstigen Symbolen am Gerät



Vor Einsatz des Generators mit den Sicherheitshinweisen vertraut machen.



Im Betrieb entstehen giftige Gase, beispielsweise Kohlenmonoxid (ein farbund geruchloses Gas), die zum Erstickten führen können. Generator nur an gut belüfteten Stellen im Freien verwenden.



Motor vor dem Befüllen des Generators abschalten und abkühlen lassen. Kraftstoff ist leicht entzündlich und kann unter bestimmten Umständen sogar explodieren. Generator nur an gut belüfteten Stellen fern von offenen Flammen, Funken und Zigaretten befüllen.



Verschütteter Kraftstoff sollte unverzüglich entfernt werden.



Der Auspuff erhitzt sich im Betrieb stark. Motor vor Wartungsarbeiten, Befüllung und Lagerung gründlich abkühlen lassen. Auspuff nicht berühren – Verbrennungs- und Verletzungsgefahr!



Der Generator darf nicht an die öffentliche Stromversorgung angeschlossen werden. Bei falschem Anschluss besteht Gefahr von Bränden und Sachschäden bis hin zu tödlichen Stromschlägen des Bedieners und bei Arbeiten an der öffentlichen Stromversorgung.



Warnung! Gefährliche Spannungen im Betrieb des Generators. Generator vor Wartungsarbeiten grundsätzlich abschalten.



Beim Bedienen des Generators Gehörschutz tragen.



Vor Wartungsarbeiten, vor dem Verlassen des Gerätes und nach dem Abschalten sämtliche Geräte von den Anschlüssen trennen.



Warnung: Kraftstoff ist leicht flüchtig, entflammbar und explosiv.



Warnung: Ölstand vor dem Einsatz überprüfen.

I/O

Ein/Aus



Wechselspannung (AC)



Gleichspannung (DC)



Abschaltung bei Überlastung

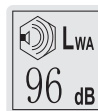

Garantierter
Schalleistungspegel

2. Allgemeine Sicherheitshinweise

- Der Generator darf auf keine Weise verändert werden.
- Zu Wartungszwecken und als Zubehör dürfen lediglich Originalteile verwendet werden.
- Die Einstellungen von Motor und Generator dürfen nicht verändert werden.
- Die vom Hersteller vorgegebene Drehzahl darf nicht verändert werden. Andernfalls können der Generator und angeschlossene Geräte beschädigt werden.
- Reparatur- und Einstellarbeiten dürfen nur von autorisierten, geschulten Fachkräften ausgeführt werden.
- Wichtig: Kraftstoff und Kraftstoffdämpfe sind leicht entzündlich und explosiv.
- Explosionsgefahr: Generator niemals in geschlossenen Räumen nutzen.
- Kraftstofftank niemals in der Nähe von offenen Flammen, Feuer oder Funken nachfüllen oder leeren. Nicht rauchen!
- Grundsätzlich den Motor abstellen, bevor Sie den Generator transportieren oder Kraftstoff nachfüllen.
- Beim Nachfüllen darauf achten, dass kein Kraftstoff auf Motor und Auspuff gerät.
- Generator auf einer sicheren, ebenen Unterlage aufstellen. Generator im Betrieb niemals drehen, kippen oder versetzen.
- Generator beim Transport gegen Verrutschen und Umkippen sichern.
- Gegen elektrische Gefährdungen absichern.
- Generator nicht an die öffentliche oder Hausstromversorgung anschließen; andernfalls kann es zu Beschädigungen des Generators und anderer Elektrogeräte kommen.
- Dafür sorgen, dass der Generator niemals mit Regen, Schnee oder sonstiger Feuchtigkeit in Berührung kommt.
- Generator niemals mit feuchten oder gar nassen Händen berühren.
- Nutzen Sie niemals defekte oder beschädigte Elektrogeräte; dies gilt auch für Verlängerungskabel und Steckverbindungen.
- Ausschließlich und ausdrücklich für den Außeneinsatz geeignete und entsprechend gekennzeichnete (HO7RN-F) Kabel verwenden.
- Die Gesamtlänge von Verlängerungskabeln darf bei 1,5 mm² Querschnitt 50 m, bei 2,5 mm² Querschnitt 100 m nicht überschreiten.
- Wichtig: Verbrennungsgefahr. Abgassystem und Motor nicht berühren.

DE - Der Generator wird von einem Verbrennungsmotor angetrieben, der eine starke Erwärmung im Bereich des Auspuffs (gegenüber den Steckdosen) bewirkt. Halten Sie sich daher von diesen Stellen fern; es besteht Verbrennungsgefahr.

- Keine mechanisch angetriebenen oder heißen Teile berühren. Schutzeinrichtungen nicht entfernen.

- Kinder müssen vom Generator ferngehalten werden.

- Wichtig: Vergiftungsgefahr; Abgase nicht einatmen.

- Betreiben Sie den Generator nicht in Räumen oder in der Nähe von leicht entflammaren Gegenständen.

- Stellen Sie den Generator mindestens 1 Meter entfernt von Gebäuden und am Generator angeschlossenen Geräten auf.

- In der Nähe des Gerätes geeigneten Gehörschutz tragen.

- Die in den technischen Daten erwähnten Angaben zu Schalleistung (LWA) und Schalldruck (LWM) sind Emissionswerte, die nicht zwingend den tatsächlichen Werten am Arbeitsplatz entsprechen müssen. Da eine Wechselbeziehung zwischen Emissions- und Immissionswerten besteht, stellen diese Werte keine zuverlässige Basis zur Bemessung eventuell erforderlicher weiterer Sicherheitsmaßnahmen dar. Zu den Faktoren, die sich auf den tatsächlichen Immissionspegel hinsichtlich des Bedieners auswirken, zählen sowohl Eigenschaften des Arbeitsbereiches, weitere Schallquellen, Anzahl der Maschinen und sonstige Vorgänge in der Nähe als auch der Zeitraum, in welchem der Bediener dem Betriebsgeräusch ausgesetzt wird. Zusätzlich kann der zulässige Immissionspegel

von Land zu Land unterschiedlich definiert werden. Dennoch können diese Informationen zu einer informierteren Einschätzung der Gefahren und Risiken durch den Bediener beitragen.

VORSICHT!

Lesen Sie sämtliche Sicherheitshinweise und Anweisungen.

Jegliche Nichtbeachtung der Sicherheitsvorgaben und Anweisungen kann zu Stromschlägen, Bränden und/oder schweren Verletzungen führen.

Bewahren Sie Sicherheitshinweise und Anleitungen an einem sicheren Ort auf, damit Sie künftig darin nachlesen können.

3. Bestimmungsgemäßer Einsatz

Beachten Sie unbedingt die Beschränkungen in den Sicherheitshinweisen. Der Generator dient dazu, Elektrowerkzeuge und Lichtquellen mit Elektrizität zu versorgen. Beim Einsatz des Gerätes zum Speisen von Haushaltsgeräten informieren Sie sich zuvor anhand der Dokumentation des Herstellers über die Eignung des jeweiligen Gerätes. In Zweifelsfällen holen Sie bitte den Rat eines autorisierten Händlers ein. Das Gerät darf nur für seinen bestimmungsgemäßen Einsatzzweck genutzt werden. Jegliche sonstige Verwendung wird als Missbrauch betrachtet. Bei Schäden oder Verletzungen, die durch eine solche Anwendung entstehen, haftet der Anwender/Bediener, nicht der Hersteller.

4. Technische Daten

Generatortyp:	Digital inverter
Schutzklasse:	IP 23M
Nennspannung Urated:	2x 230 V ~/12 V d.c.
Dauernennleistung Prated (S1)	3,0 kW

Maximalleistung Pmax :	3,3 kW	15. Zündkerzenschlüsselset
Frequenz Frated:	50 Hz	16. Schraubenzieher
Leistungsfaktor cos φ:	1	17. Zündkerze
Leistungsklasse:	G1	18. Kraftstoff-Absperrhahn
USB-Anschluss:	5V/ 1A & 2A	19. Choke Knopf
		20. Tankanzeige
		21. USB-Anschluss

Betriebsmodus S1 (Dauerbetrieb)

Das Gerät arbeitet dauerhaft mit der angegebenen Leistungsabgabe.

Betriebsmodus S2 (zeitweiliger Betrieb)

Das Gerät arbeitet kurzzeitig mit der angegebenen Leistungsabgabe. Anschließend muss das Gerät zum Schutz vor Überhitzung eine Weile ausgeschaltet bleiben.

Antriebsausführung:	Fremdbelüfteter Einzylinder, Viertaktmotor OHV
Zündkerze:	TORCH A7RTC
Kraftstofftyp:	Unverbleites Normalbenzin
Hubraum:	149.2 cm ³
Tankkapazität:	4,0 L
Motoröl:	Ca. 0,35 L (15W40/<0 °C: 5W30)
Gewicht:	24 kg
Schallleistung, L _{WA} :	95 dB(A)
Maximaltemperatur:	40 °C
Maximale Höhe (über NN):	1000 m

5. Aufbau

1. Tankdeckel-Belüftung
2. Tankdeckel
3. 230 V-Steckdosen
4. 12 V-Gleichspannungsausgang
5. Überlastungsschutz
6. Warnleuchten
7. Erdungsanschluss
8. Energiesparschalter
9. Öleinfüllstopfen
10. Luftfilter
11. Ein-/Ausschalter
12. Startseil
13. Öleinfüllstrichter
14. Gleichspannungsausgang-Adapterkabel

6. Vor dem ersten Anlauf

6.1 Elektrische Sicherheit

- Versorgungskabel und angeschlossene Ausrüstung müssen sich in einwandfreiem Zustand befinden.
- Generator nur mit Geräten betreiben, deren Spannungsspezifikationen mit der Ausgangsspannung des Generators übereinstimmen.
- Generator niemals an das öffentliche Stromnetz (Steckdose) anschließen.
- Anschlusskabel von Verbrauchern so kurz wie möglich halten.

6.2 Erdungsanschluss

Das Gehäuse kann zum Ableiten statischer Elektrizität geerdet werden. Dazu schließen Sie ein Ende des Erdungskabel an den Erdungsanschluss am Generator (Nr. 7), das andere Ende an einen externen Erdungsanschluss (beispielsweise einen Erdungsstab) an.

6.3 Umweltschutz

- Verschmutzte Wartungsmaterialien und Betriebsstoffe bei einer geeigneten Sammelstelle abgeben.
- Verpackungsmaterialien, Metalle und Kunststoffe recyceln.

DE 7. Betrieb

7.1 Vor dem Start des Generators

Der Motor muss vor dem Start unbedingt mit Motoröl und Kraftstoff befüllt werden (Abbildung 7).

- Kraftstofffüllstand prüfen, gegebenenfalls nachfüllen.
- Für ausreichende Belüftung des Generators sorgen.
- Vergewissern, dass der Stecker des Zündkabels fest auf der Zündkerze steckt.
- Unmittelbare Umgebung des Generators gründlich inspizieren.
- Sämtliche eventuell an den Generator angeschlossenen Elektrogeräte vom Generator trennen.
- Von Feuchtigkeit und Staub fernhalten.
Zulässige Umgebungstemperatur: -10 bis +40 °C. Maximale Einsatzhöhe: 1000 m über dem Meeresspiegel.

7.2 Starten des Motors

- Schalten Sie den Energiesparschalter (8) auf die Position "OFF".
- Drehen Sie die Tanklüftung (1) auf die Position "ON".
Hinweis: Für den Transport des Generators, sollte die Tanklüftung auf Position "OFF" gestellt werden.
- Schalten Sie den Kraftstoff-Absperrhahn(18) auf die Position "ON".
- Schalten Sie den Motor Schalter (11) des Motors auf die Position "ON".
- Ziehen Sie den Choke- Knopf(19) vollständig heraus.
Hinweis: Der Choke ist nicht erforderlich, um einen warmen Motor zu starten.

- Ziehen Sie das Startseil (12) zügig heraus.

Wichtig!

Beim Starten kann das Startseil beim Anspringen des Motors ruckartig zurückgezogen werden. Tragen Sie beim Starten daher Schutzhandschuhe

7.3 Verbraucher an den Generator anschließen

Hinweis:

1. Stellen Sie sicher, dass alle elektrischen Geräte ausgeschaltet sind, bevor Sie diese am Generator anschließen.
 2. Stellen Sie sicher, dass die elektrischen Geräte in einwandfreiem Zustand sind.
 3. Stellen Sie sicher, dass die Gesamtbelastung innerhalb der Nennleistung des Generators liegt.
- Bringen Sie den Energiesparschalter(8) in die Position "ON".

Hinweis:

1. Wenn der Energiesparschalter auf "ON" gestellt wird, steuert der Schalter die Motordrehzahl entsprechend der angeschlossenen Last. Die Ergebnisse sind besserer Kraftstoffverbrauch und weniger Lärm.
2. Wenn der Energiesparschalter auf "OFF" gestellt wird, läuft der Motor mit der Nenndrehzahl, unabhängig davon, ob eine Last angeschlossen ist oder nicht.
3. Der ECS-Schalter muss bei Verwendung von elektrischen Geräten, die einen großen Startstrom erfordern, wie z. B. ein Kompressor einer Tauchpumpe, auf "OFF" gestellt werden.

Schließen Sie die gewünschten Elektrogeräte an die Steckdosen (3/4) an.

Wichtig:

- Generator nicht an die öffentliche oder Hausstromversorgung anschließen; andernfalls kann es zu Beschädigungen des Generators und anderer Elektrogeräte kommen.
- In folgenden Fällen schalten Sie das Gerät sofort ab und wenden sich an den Kundendienst:

- Bei ungewöhnlichen Vibrationen oder Geräuschen.
- Bei offensichtlichen Überlastungen oder Fehlzündungen des Motors.

Hinweis: Bestimmte Elektrogeräte (z. J. elektrische Stichsägen oder Bohrmaschinen) können bei unterschiedlichen Einsatzbedingungen mehr Strom als gewöhnlich verbrauchen.

Das mitgelieferte DC-Verbindungskabel für den Anschluss an ein 12-V-Gleichstromgerät benutzen (B18).

Wichtig!

Der DC-Ausgang des Generators ist nicht für präzise Stromkreise geeignet. Nutzen Sie ihn nicht für den Betrieb von präzisen Gleichstromgeräten.

Wenn der Generator für den Betrieb eines Heizgeräts genutzt wird, sollte das betriebene Heizgerät von dem Generator ferngehalten werden.

7.4 Motor abstellen

- Schalten Sie elektrische Geräte.
- Generator vor dem Abschalten noch einen Moment ohne angeschlossene Verbraucher laufen lassen; so kann sich das Gerät abkühlen.
- Schalten Sie den Energiesparschalter auf die Position "OFF".
- Entfernen Sie alle elektrischen Geräte.
- Ein-/Ausschalter (Nr. 11) in die Position „STOP“ bringen.
- Kraftstoff-Absperrhahn schließen.

7.5 Steckdosen-Überlastungsschutz

Wichtig!

Der Generator ist mit einem Überlastungsschutz ausgestattet. Dieser schaltet die Steckdosen (4) ab. Sie können die Steckdosen wieder einschalten, indem Sie den Generator neu starten.

Wichtig! Reduzieren Sie in solchen Fällen die Stromaufnahme angeschlossener Verbraucher, trennen Sie defekte Geräte.

Wichtig! Ein defekter Überlastungsschutz muss gegen einen Überlastungsschutz identischer Ausführung mit denselben Leistungsdaten ausgetauscht werden. Wenden Sie sich bei Reparaturbedarf bitte an den Kundendienst.

8. Reinigung, Wartung und Lagerung

Bevor Sie das Gerät reinigen oder warten, schalten Sie den Motor ab und ziehen den Zündkerzenstecker von der Zündkerze ab.

8.1 Reinigung

- Halten Sie sämtliche Sicherheitseinrichtungen, Belüftungsöffnungen und das Motorgehäuse möglichst frei von Staub und anderen Verunreinigungen. Wischen Sie das Gerät mit einem sauberen Tuch ab oder reinigen Sie es mit Druckluft bei geringem Druck.

- Wir empfehlen, das Gerät gleich nach jedem Einsatz zu reinigen.

- Reinigen Sie das Gerät regelmäßig mit einem feuchten Tuch und etwas milder Seife. Verwenden Sie keine Reinigungsmittel und keine Lösungsmittel; solche Substanzen können die Kunststoffteile des Gerätes angreifen. Achten Sie darauf, dass kein Wasser und keine anderen Flüssigkeiten in das Gerät eindringen können.

8.2 Luftfilter (Abbildungen 16)

Bitte lesen Sie auch die Wartungshinweise.

- Reinigen Sie den Luftfilter regelmäßig, tauschen Sie ihn bei Bedarf aus.

DE

- Befestigungsschraube am Luftfilterdeckel entfernen.

- Nehmen Sie die Filterelemente heraus (Abbildung 16).

Wichtig!

- Verwenden Sie keinerlei Scheuermittel oder Kraftstoffe zum Reinigen des Luftfilters.

- Reinigen Sie die Elemente durch Ausklopfen. Bei hartnäckigen Verschmutzungen reinigen Sie den Filter zunächst mit Seifenwasser, anschließend spülen Sie mit klarem Wasser gut nach und lassen den Filter an der Luft, bevor Sie ihn wieder einsetzen.

- Anschließend in umgekehrter Reihenfolge wieder einbauen.

8.3. Zündkerze (Abbildung 4-8)

Prüfen Sie die Zündkerze (Nr. 17) nach 50 Betriebsstunden auf Verschmutzungen; bei Bedarf mit einer Drahtbürste reinigen. Anschließend prüfen und reinigen Sie die Zündkerze alle 50 Betriebsstunden.

- Ziehen Sie den Zündkerzenstecker drehend ab.
- Drehen Sie die Zündkerze mit dem mitgelieferten Zündkerzenschlüssel heraus.
- Anschließend in umgekehrter Reihenfolge wieder einbauen.

8.4 Öl wechseln und Ölstand (vor dem Einsatz des Gerätes) prüfen (Abbildung 9-13)

Das Motoröl lässt sich am einfachsten wechseln, wenn der Motor reguläre Betriebstemperatur erreicht hat.

- Ausschließlich Motoröl (15W40/<0 °C: 5W30) verwenden.

8.4.1 Öl nachfüllen. (B13)

Den Öleinfüllstutzen (9) durch Abschrauben des Deckels öffnen.

Mit einer Öltrichter genau 0,35 l Motoröl einfüllen.

Oder siehe Angaben unter 8.4.2.

Den Deckel des Öleinfüllstutzens wieder aufschrauben.

8.4.2 Den Ölstand prüfen. (B12)

Den Generator auf eine ebene Fläche stellen, sodass der Messstab in der richtigen Position ist.

Die Öleinfüllschraube abschrauben und das Öl vom Messstab abwischen.

Den Ölmesstab ohne die Schraube zurück in den Ölbehälter stecken.

Wichtig:

Schrauben Sie den Ölpeilstab zum Prüfen des Ölstandes nicht ein – nur bis zum Beginn des Gewindes einschieben.

Den Messstab prüfen; der Ölstand muss zwischen den Markierungen "H" und "L" liegen.

8.4.3 Motoröl ablassen(B17)

- Öffnen Sie die Öleinfüllschraube (9).

- Lassen Sie das Altöl durch kippen des Generators in einen geeigneten Behälter fließen.

8.4.4 Das Motoröl wechseln

- Zum Wechseln des Motoröls siehe Angaben unter 8.4.3 und 8.4.1.

8.5 Ölmangel-Abschaltung

Dieser Generator verfügt über einen Öl-Füllstandmelder.

Die Ölmangel-Abschaltung spricht an, wenn sich zu wenig Öl im Motor befindet. In diesem Fall

lässt sich der Motor nicht starten oder schaltet sich nach kurzer Zeit von selbst ab. Der Motor kann erst dann wieder gestartet werden, nachdem Öl nachgefüllt wurde (siehe 8.4.1).

- Den Generator an den Transportgriffen tragen.
- Den Generator gleichmäßig anheben.
- Den Generator zum Betriebsort tragen.
- Den Generator gleichmäßig absetzen.

DE

8.6 Lagerung

Wenn der Generator längere Zeit nicht benutzt werden soll (mehr als 3 Monate) sollten die folgenden Punkte beachtet werden:

- Sicherstellen, dass der Treibstofftank leer ist. Wenn der Treibstofftank des Generators nicht vollständig verschlossen ist, kann die längere Lagerung des Treibstoffes dazu führen, dass sich die Treibstoffeigenschaften verschlechtern.

- Sicherstellen, dass sich kein Treibstoff im Vergaser befindet.

Zum Leeren des Vergasers die Auslassschraube des Vergasers abschrauben. Den Treibstoff innen auffangen. Dann die Schraube wieder einschrauben.

Treibstoffrückstände können den Vergaser verstopfen.

- Sicherstellen, dass sich kein Öl im Motor befindet.

Zum Ausleeren des Öls siehe Angaben unter 8.4.3. Wenn das Öl länger steht, können sich seine Eigenschaften verschlechtern. Altes Öl kann den Ölsensor verstopfen.

Wichtig!
Den Generator nicht im Freien lagern.

9. Transport

VORSICHT!

Wenn das Gerät abrutscht oder herunterfällt, können Hände und Füße gequetscht werden.

DE 10. Problemlösung

Fehler	Ursache	Abhilfe
Motor startet nicht	Ölmangel-Abschaltung ausgelöst Zündkerze verschmutzt oder verschlissen Kein Treibstoff	Ölstand prüfen, gegebenenfalls auffüllen Zündkerze reinigen oder austauschen (Elektrodenabstand 0,6 mm) Kraftstoff nachfüllen/Position des Kraftstoff-Absperrhahns prüfen
Generatorspannung zu hoch oder zu niedrig	Schaltung oder Kondensator defekt Überlastungsschutz ausgelöst Luftfilter verschmutzt	Händler kontaktieren Überlastungsschutz rücksetzen, elektrische Last reduzieren Filter reinigen oder austauschen

11. Wartungsplan

Reguläre Wartungsabstände Nach der angegebenen Anzahl von Monaten oder Betriebsstunden durchführen – je nachdem, welche Zeit zuerst abgelaufen ist.		Erster Einsatz	Erster Monat oder 20 Stunden	Alle 3 Monate oder 50 Stunden	Alle 6 Monate oder 100 Stunden	Jährlich oder nach jeweils 200 Stunden
Element						
Motoröl	Füllstand prüfen	○				
	Wechseln		○		○	
Luftfilter	Prüfen	○				
	Reinigen			○ (1)		
Zündkerze	Prüfen,			○		
	Austauschen				○	
Funkenfänger	Reinigen				○	
Ventilspiel	Prüfen, nachstellen					○ (2)
Kraftstofffilter	Austauschen				○	
Kraftstoffleitung	Prüfen	Alle 2 Jahre (bei Bedarf austauschen)				
Anmerkungen: (1) Wartungsabstände beim Einsatz in staubiger Umgebung verkürzen. (2) Diese Elemente sollten vom Kundendienst gewartet werden. Lesen Sie bitte in den Wartungshinweise nach. Bei Nichtbeachtung des Wartungsplans können Ausfälle eintreten, die nicht durch die Garantie abgedeckt werden.						

Important!

When using the equipment, a few safety precautions must be observed to avoid injuries and damage. Please read the complete operating instructions and safety regulations with due care. Keep this manual in a safe place, so that the information is available at all times.

If you give the equipment to any other person, hand over these operating instructions and safety regulations as well. We cannot accept any liability for damage or accidents which arise due to a failure to follow these instructions and the safety instructions.

1. Explanation of the warning signs and symbols on the machine



Read and understand the safety instructions before using the generator.



During operation, toxic gases are produced e.g. carbon monoxide (Which is a colorless and odorless gas) this gas may lead to by suffocation. Only operate the generator outside to ensure adequate ventilation.



Switch the engine off and allow to cool before refuelling the generator. Fuel is extremely flammable and under certain conditions can be explosive. Only refuel the generator in well ventilated areas ensuring that naked lights, sparks and cigarettes are not present. Any spillage of fuel should be immediately cleaned up.



The exhaust gets very hot during operation. Allow the engine to cool before performing maintenance storage and refueling. Do not touch the exhaust to avoid the risk of burns and injury.

UK



The generator must not be connected to the public power supply. In case of improper connection there is a risk of fire and damage to property including electrocution to persons using the generator and working on the public power supply.



Warning hazardous voltages are present when the generator is in use, Always switch the generator off before performing maintenance.



Wear ear protection when using the generator.



Disconnect all equipment from the socket outlets when performing maintenance or when left unattended and switched off.



Warning: the gasoline is highly volatile, flammable and explosive



Warning: Check the oil level before operation.

I/O

ON/OFF



Alternating current (AC)

UK



Direct current (DC)



Overload cut-out



Guaranteed sound power level

2. General Safety Instructions

- **Important:** No changes may be made to the generator.
 - Only original parts may be used for maintenance and accessories.
 - No changes may be made to the settings of the motor or generator. The speed preset by the manufacturer is not allowed to be changed. The generator or connected equipment may be damaged.
 - Repairs and adjustment work may only be carried out by authorized trained personnel.

 - Important: Petrol and petrol fumes are highly combustible or explosive.
 - Risk of explosion: Never operate the generator in closed rooms.
 - Do not refuel or empty the tank near open lights, fire or sparks. Do not smoke!

 - Always switch off the engine when transporting and refueling the generator.
 - Make sure that when you refuel the generator, No fuel is spill on the engine or exhaust pipe.
 - Place the generator in a secure, level position. Do not turn, tip or change the generator's position while it is working.
 - Secure the generator against shifting and toppling during transport.

 - Guard against electric danger.
 - Make sure the generator is properly grounded
- before use.
- Never connect the generator to the power grid.
 - Never operate the generator in rain or snow.
 - Never touch the generator with wet hands.
 - Never use faulty or damaged electrical equipment (this also applies to extension cables and plug connections)
 - Use only extension cables that are approved for outdoor use and which are marked accordingly (H07RN).
 - The overall length of the extension cables used may not exceed 50 m for 1.5 mm² and 100 m for 2.5 mm².
- Important: Risk of burns. Do not touch the exhaust system or drive unit.
 - The generator is driven by a combustion engine, which produces heat in the area of the exhaust (on the opposite side of the sockets) and the exhaust outlet. You should therefore keep clear of these surfaces because of risk of skin burns.
 - Do not touch any mechanically driven or hot parts. Do not remove the safety guards.
 - Children are to be kept away from the generator.

 - Important: Danger of poisoning, do not inhale emissions.
 - Do not operate the generator indoors or near flammable objects.

 - Place the generator at least 1m away from buildings and the equipment connected to it.
 - Wear suitable ear protection when in the vicinity of the equipment.
 - The values quoted in the technical data for sound power level (LWA) and sound pressure level (LWM) are emission values and not necessarily reliable workplace values. As there is a correlation between emission and emission levels, the values are not a reliable basis for deciding on any additional precautions which may be needed. Factors influencing the actual user emission level include the properties of the work area, other sound sources etc., the number of machines and other processes in the vicinity,

as well as the time span in which the operator is subjected to the noise. Also, the permitted emission level can vary from country to country. Nevertheless, with this information the user is able to make a better assessment of the dangers and risks involved.

CAUTION: Read all safety regulations and instructions.
Any errors made in following the safety regulations and instructions may result in an electric shock, fire and/or serious injury.
Keep all safety regulations and instructions in a safe place for future use.

3. Proper Use

The generator is intended to provide electric tools, light sources and household appliances. When using the device with precise equipments, please check their suitability in accordance with the relevant manufacturer's instructions. In case of doubt, ask an authorized dealer of the respective appliance. The machine is to be used only for its prescribed purpose. Any other use is deemed to be a case of misuse. The user / operator and not the manufacturer will be liable for any damage or injuries of any kind caused as a result of this.

The device is designed for applications operated with a 230 V alternating current source for 230 V.

4. Technical Data

Generator	Inverter
Generator type:	IP23M
Ingress Protection:	2X230 Va.c. / 12V d.c.
Rated voltage U _{rated} :	3,0 kW
Continuous rated power P _{rated} (S1):	3,3 kW
Maximum power P _{max} :	50 Hz
Frequency F _{rated} :	Cosφ=1
Power factor:	G1
Performance class:	5V/ 1A & 2A
USB port:	

Operating mode S1 (continuous operation)

UK

The machine can be continuously operated with the quoted power output.

Operating mode S2 (temporary operation)

The machine may be temporarily operated with the quoted power output. Afterwards the machine must be stopped for a while to prevent it from overheating

Engine

Engine design:	Forced Air-Cooled, 1-Cylinder, 4-Stroke, OHV
Spark plug:	TORCH A7RTC
Displacement:	149.2 cm ³
Fuel type:	unleaded petrol
Tank capacity:	4,0 L
Engine oil:	Appox.0.35 l (15W40/<0 °C: 5W30)
Weight:	24 kg
Guaranteed sound power level L _{WA} :	95 dB(A)
Max. Temperature:	40 °C
Max. Altitude (above mean sea level):	1000 m

5. Parts Layout

1. Fuel tank cap air vent knob
2. Fuel cap
3. 230 V~ socket outlets
4. 12 V d.c. connector outlets
5. 12 V d.c. circuit breaker
6. Warning lights
7. Earth connection
8. ECS switch
9. Oil filler plug
10. Air filter set
11. Engine switch
12. Pull cord
13. Oil filling funnel
14. DC connecting cord
15. Spark plug wrench
16. Screw driver
17. Spark plug
18. Fuel Cock Knob
19. Choke Knob
20. Oil Level Indicator
21. USB port

UK 6. Before Use.

6.1 Important: Electrical safety

- Electric supply cables and connected equipment must be in perfect condition.
- The generator is to be operated only with equipment whose voltage specifications conform to the generator's output voltage.
- Never connect the generator to any other power supply.
- Keep the cable length to the consumer as short as possible.

6.2 Connecting to earth

- The housing is allowed to be connected to earth in order to discharge static electricity. To do this, connect one end of a cable to the earth connection (7) on the generator and the other end to an external earth (for example an earth rod).

6.3 Environmental protection

- Dispose of soiled maintenance material and operating materials at the appropriate collection point.
- Recycle packaging material, metal and plastics.

7. Operation.

7.1 Before starting the generator.

- You must fill up with engine oil and fuel before you can start the engine.
- Check the fuel level and top it up if necessary.
- Make sure that the generator has sufficient ventilation.
- Make sure that the ignition cable is secured to the spark plug.
- Inspect the immediate vicinity of the generator.
- Disconnect any electrical equipment which may already been connected to the generator.
- Permissible ambient temperature -10 to 40°C, max. altitude above sea level 1000 m.

- Never use the generator in closed and dusty area.

7.2 Starting the engine

- Turn the ECS switch(8) to "OFF"
- Totally turn the air vent knob (1) to the "ON" position clockwise.
Note: when transporting the engine, you should turn the air vent knob (1) of the fuel cap to the "OFF" position.
- Turn the fuel cock knob to "ON"
- Turn the Engine switch(11) of the engine to the "ON" position
- Pull the chock knob (19) fully out.
Note: The chock is not required to start a warm engine.
- Pull slowly on the recoil starter until it is engaged, then pull it briskly

Important!

When starting with the pull cord, the motor may recoil suddenly as it starts up, resulting in hand injuries. Wear protective gloves when starting the equipment.

7.3 Connecting equipment to the generator

Note:

1. Be sure any electric devices are turned off before plugging them in.
2. All electric devices are in good condition.
3. Be sure the total load is within generator rated output.

- Turn the ECS switch(8) to "ON"

Note:

1. When the ECS switch is turned to "ON", the economy control unit controls the engine speed according to the connected load. The results are better fuel consumption and less noise.
2. When the ECS switch is turned to "OFF", the engine runs at the rated speed regardless of whether is a load connected or not.

3. The ECS switch must be turned to "OFF" when using electric devices that require a large starting current, such as a compressor of a submergible pump.

- Connect the equipment you want to use to the socket outlets (3/4)

Important!

- Never connect the generator to the domestic power network as this may result in damage to the generator itself or to other electrical appliances in your home.

- Switch off the machine immediately and contact your service station:

- If the generator is making unusual vibrations or noise.

If the engine is overloaded within rated load range or misfires.

Note: Some electrical appliances (power jigsaws, drills, etc.) may have a higher level of power consumption when used in difficult conditions or starting.

- Use the supplied DC connecting cable to make connection to 12VDC powered appliance. (B18)

Important!

The 12 V DC output of the generator is not treated by a precise electric circuit.

Never use it to power any precise DC instrument.

Important!

When using the generator to powering a heating device. Please do keep the powered heating device far from the generator.

7.4 Switching off the engine

- Turn off any electric devices.

- Before you switch off the generator, allow it to run briefly with no consumers so that it can "cool down".

- Turn the ECS switch to "OFF"

- Disconnect any electric devices

- Move the Engine switch (11) to position "STOP".

- Turn the fuel cock knob to "OFF"

- Turn the fuel tank cap air vent knob to "OFF" after the engine has completely cooled down

UK

7.5 Overload cut-out for socket-outlets

Important!

The generator is fitted with an overload cutout. This shuts down the sockets (4). You can restart the sockets by restart the generator.

Important!

If this happens, reduce the electric power you are taking from the generator or remove any defective connected appliances.

Important!

Defective overload cut-outs must be replaced only by overload cut-outs of identical design and with the same performance data. If repairs are necessary, please contact your customer service center.

8. Cleaning, maintenance and storage

Switch off the generator and pull the spark plug boot from the spark plug before doing any cleaning and maintenance work on the equipment.

8.1 Cleaning

- Keep all safety devices, air vents and the motor housing free of dirt and dust as far as possible. Wipe the equipment with a clean cloth or blow it with compressed air at low pressure.

UK - We recommend that you clean the device after each time finished using.

- Clean the equipment regularly with a moist cloth and some soft soap. Do not use cleaning agents or solvents; these could attack the plastic parts of the equipment. Ensure that no water can seep into the device.

8.2 Air filter (B16)

In this connection, please also read the service information.

- Clean the air filter at regular intervals, and replace it if necessary.
- Remove fixing bolt on the air filter cover.
- Remove the filter elements (B16).

Important!

Do not use abrasive cleaning agents or petrol to clean the elements.

- Clean the elements by tapping them on a flat surface. In cases of stubborn dirt first clean with soapy water, and then rinse with clear water and air dry.
- Assemble in reverse order.

8.3. Spark plug (B4-8)

Check the spark plug (item 17) for dirt and grime after 50 hours of operation and if necessary clean with a copper wire brush. Thereafter service the spark plug after every 50 hours of operation.

- Pull off the spark plug boot with a twist.
- Remove the spark plug with the supplied spark plug wrench (15).
- Assemble in reverse order.

8.4 Changing the oil and checking the oil level (B9-13)

The motor oil is best changed when the Engine is at working temperature.

- Only use motor oil SAE - 15W40 / (<0 °C) [SAE - 5W30].

8.4.1 Fill up Oil. (B13)

- Open the oil filler plug (9) by screw it off.
- Add exactly 0.35L engine oil with an oil filling funnel.
- Or refer to content in 8.4.2.
- Screw the Oil filler plug back.

8.4.2 Checking Oil level. (B12)

- Place the generator on a flat surface so that the dip stick is at proper position.
- Screw off the Oil Filler plug and wipe off any oil on the dip stick.
- Put the oil dip stick back without screw into the Oil filler.

Important!

Do not screw the dipstick in to check the oil level; simply insert it up to the thread.

- Check the dip stick; make sure the oil level is between "H" and "L" mark.

8.4.3 Let out used Oil (B17)

- Open the oil filler screw (9).
- Drain the used oil into a suitable receptacle by tilting the generator.

8.4.4 Changing Engine Oil

- changing engine oil refers to the content in 8.4.3 and 8.4.1.

8.5 Oil shortage cut-out

This generator has a Low Oil level Protection system.

The oil shortage cut-out responds if there is too little oil in the engine. In this case it will not be possible to start the engine or it will cut out automatically after a short period of time. It cannot be started again until the engine oil has been topped up (see point 8.4.1).

8.6 Storage

If the generator is going to stop used for long time (more than 3 months).

Make sure have done following points:

- Make sure the fuel tank is empty.
The fuel tank of the generator is not fully sealed. Long time fuel storage could cause fuel deteriorate.
- Make sure there is no fuel in the carburetor.
To empty the carburetor. Unscrew the carburetor out let screw. Collect the fuel inside. Then screw it back on or run the generator with no load till stop.
Fuel residual could cause carburetor jamming.
- Make sure the engine is oil empty.
Emptying the oil refers to the content in 8.4.3.
Long time oil storage could cause oil deteriorate.
Deteriorated oil could jam the oil sensor.

Important!
Never storage the generator exposed out door.

9. Transport

ATTENTION!

Slipping or falling unit can crush hands and feet.

- Carry the generator on transportation handles:
- Lift the generator evenly.
- Carry the generator to the operating place.
- Drop the generator evenly.

UK 10. Troubleshooting

Fault	Cause	Remedy
Engine does not start	Oil shortage cut-out has not responded Spark plug fouled No fuel	Check oil level, top up engine oil Clean or replace spark plug (electrode spacing 0.6-0.7 mm) Refuel / check the petrol cock
Generator has too little or no voltage	Controller or capacitor defective Overload cut-off has triggered Air filter dirty	Contact your dealer Actuate the circuit-breaker and reduce the consumers Clean or replace the filter

11. Maintenance schedule

Regular service period Perform at every indicated month or operating hour interval, whichever comes first.		Each use	First month or 20 Hrs.	Every 3 months or 50 Hrs.	Every 6 months or 100 Hrs.	Every year or 200 Hrs.
ITEM						
Engine oil	Check level	○				
	Change		○	○		
Air cleaner	Check	○				
	Clean			○ (1)		
Spark plug	Check			○		
	Replace				○	
Spark arrester	Clean				○	
Valve clearance	Check-adjust					○ (2)
Fuel filter	Replace			○		
Fuel tube	Check	Every 1 year (Replace if necessary)				
Remark: (1) Service more frequently when used in dusty areas. (2) These items should be serviced by your servicing dealer, Refer to the manual for service procedures. Failure to follow this maintenance schedule could result in non-warrantable failures.						

Tärkeää!

Kun käytät laitetta, huomioi turvallisuusvaroitointia vammojen ja vahinkojen välttämiseksi. Lue täydelliset käyttöohjeet ja turvallisuussäännöt huolellisesti. Säilytä tätä käyttöopasta turvallisessa paikassa niin, että tiedot ovat aina saatavilla. Jos luovutat laitteen jollekin toiselle henkilölle, anna sen mukana myös nämä käyttöohjeet ja turvallisuussäännöt. Emme ota mitään vastuuta vahingoista tai onnettomuuksista, jotka johtuvat näiden ohjeiden ja turvaohjeiden laiminlyönnistä.

1. Koneessa olevien varoitusmerkkien ja symbolien selitys



Lue turvaohjeet ymmärryksellä ennen generaattorin käyttöä.



Käytön aikana syntyy myrkyllisiä kaasuja, kuten hiilimonoksidia (joka on väritön ja tuoksuton kaasu). Tämä kaasu voi aiheuttaa tukehtumisen. Käytä generaattoria ainoastaan ulkona varmistaaksesi riittävän tuuletuksen.



Kytke ennen polttoaineen lisäämistä moottori pois päältä ja anna sen jäähtyä. Polttoaine on erittäin syttyvää ja se voi tietyissä olosuhteissa räjähtää. Lisää generaattoriin polttoainetta vain hyvin tuuletetuissa tiloissa ja varmista, ettei paikalla ole avotulta, kipinöitä ja palavia savukkeita. Kaikki vuotanut polttoaine on puhdistettava välittömästi.



Pakokaasusta tulee erittäin kuumaa käytön aikana. Anna moottorin jäähtyä ennen kunnossapitoa, varastointia ja polttoaineen lisäämistä. Älä kosketa pakoputkea välttääksesi palovamma- ja loukkaantumisaarann.



Generaattoria ei saa liittää yleiseen sähköverkkoon. Epäasianmukainen liitäntä aiheuttaa tulipalovaaran ja vahinkoa omaisuudelle sekä sähköiskun generaattoria käyttäville ja yleisen sähköverkon kanssa työskenteleville henkilöille.



Varoitus: generaattorin ollessa käynnissä, siinä on vaarallisia jännitteitä. Sammuta generaattori aina ennen kunnossapitoa.



Käytä kuulosuojaimia generaattoria käyttäessäsi.



Irrota kaikki laitteet pistorasioista, kun suoritat kunnossapitotoimenpiteitä, tai kun kone jää sammutettuna ilman valvontaa.



Varoitus: bensiini on erittäin haihtuvaa, syttyvää ja räjähtävää ainetta.



Varoitus: bensiini on erittäin haihtuvaa, syttyvää ja räjähtävää ainetta.

I/O

ON/OFF (PÄÄLLE/POIS)



Vaihtovirta (AC)

FI



2. Yleiset turvallisuusohjeet

- Generaattoriin ei saa tehdä mitään muutoksia.
 - Vain alkuperäisosa saa käyttää kunnossapidossa ja lisävarusteina.
 - Moottorin tai generaattorin asetuksiin ei saa tehdä muutoksia.
 - Kiinnitä generaattori kuljetuksen ajaksi niin, ettei se pääse siirtymään ja kaatumaan.
 - Korjauksia ja säätöjä saa tehdä vain valtuutettu, tehtävään koulutettu henkilöstö.
 - Tärkeää: bensiini ja bensiinihöyry ovat erittäin syttyviä ja räjähtäviä aineita.
 - Valmistajan asettamaa nopeuden esiasetusta ei saa muuttaa. Generaattori tai liitetty laite voi vahingoittua.
 - Älä lisää polttoainetta tai tyhjennä säiliötä lähellä liekkejä, avotulta tai kipinöitä. Älä tupakoi!
- Tärkeää: myrkyllistä pakokaasua voi päästä ilmaan pakokaasuletkusta huolimatta. Tulipalovaaran vuoksi älä koskaan suuntaa pakokaasuletkua kohti syttyviä materiaaleja.
- Sammuta moottori aina, kun kuljetat generaattoria tai lisäät siihen polttoainetta.
 - Varmista, että lisätessäsi polttoainetta generaattoriin yhtään polttoainetta ei valu moottorille tai pakoputkelle.
- Aseta generaattori tukevalle, tasaiselle alustalle. Älä käännä, kallista tai muuta generaattorin paikkaa sen ollessa käynnissä.
 - Räjähdysvaara: älä koskaan käytä generaattoria tiloissa, joissa on syttyviä materiaaleja.
 - Suojaa sähkön vaaroilta.
 - Älä liitä generaattoria kodin sähköverkkoon, sillä se voi johtaa generaattorin tai kodin sähkölaitteiden vahingoittumiseen.
 - Älä koskaan käytä generaattoria sateessa tai lumisateessa.
 - Älä koskaan kosketa generaattoria märin käsin.
 - Älä koskaan käytä viallisten tai vahingoittunut sähkölaitteita (tämä koskee myös jatkokaapeleita ja pistorasia).
 - Kun työskentelet ulkona, käytä ainoastaan jatkokaapeleita, jotka on hyväksytty ulkokäyttöön ja merkitty sellaisiksi (H07RN...).
 - Käytettävien jatkokaapelien kokonaispituus ei saa ylittää 50 m halkaisijaltaan 1,5 mm²:n kaapelilla ja 100 m halkaisijaltaan 2,5 mm²:n kaapelilla.
 - Tärkeää: palovammavaara. Älä kosketa pakokaasujärjestelmää tai moottoria.
 - Generaattorin voimanlähteenä on poltto, joka tuottaa kuumuutta pakokaasua poistonauloilla (virtsakivistä vastakkaisella puolella) ja pakotteissa. Sen vuoksi näitä pintoja ei pidä koskettaa palovammoja välttämiseksi.
 - Älä kosketa mitään mekaanisesti liikkuvia tai kuumia osia. Älä irrota turvasuojuksia.
 - Lapset on pidettävä loitolla generaattorista.
 - Tärkeää: myrkytysvaara. Älä hengitä pakokaasuja.

- Älä käytä generaattoria sisätiloissa tai syttyvien esineiden lähellä.

- Aseta generaattori vähintään 1 m:n päähän rakennuksista ja siihen liitetystä laitteesta.

- Käytä sopivia kuulosuojaimia ollessasi koneen lähellä.

- Teknisissä tiedoissa mainitut äänitehosteina (LAIN) ja äänenpainot (LÄMPIÄMISESTÄ) arvot ovat päästöjä eivätkä välttämättä luotettavia työpaikan arvoja. Koska emissio- ja omaisi korreloi, nämä arvot eivät ole luotettava perusta päätettäessä mahdollisesti tarvittavista lisävaatimuksista. Tekijöihin, jotka vaikuttavat todellisen käyttämän immuunikatoon, sisältyy työpaikan ominaisuudet, muut äänilähteitä jne., lähellä olevien koneiden lukumäärä ja muut prosessit sekä aika, jonka käyttäjä on altistunut melulla. Sallittu omaisi voi myös vaihdella maittain. Siitä huolimatta käyttäjä kykenee näiden tietojen perusteella arvioimaan paremmin työhön liittyviä riskejä.

VAARA!

Lue kaikki turvallisuussäännöt ja -ohjeet.

Kaikki turvallisuusvaateensa ja -ohjeiden laiminlyönnit voivat johtaa sähköiskun, tulipalo ja/tai vakavaan loukkaantumiseen.

Säilytä kaikki turvallisuussäännöt -ja ohjeet turvallisessa paikassa tulevaa käyttöä varten.

3. Oikea käyttö

Varmista, että huomioita turvaohjeita rajoitukset. Tämä generaattori on tarkoitettu sähköt ja sähkövalo virta. Kun käytät laitetta kodinkoneiden virta, tarkista laitteiden sopivuus niiden käytösoppailla. Jos epäile, kysy

neuvoa laitteen valtuutetuilta myyjältä. Konetta saa käyttää vain sen määritellyn tarkoitukseen. Kaikkea muuta käyttöä pidetään väärinkäyttöä. Käyttäjä, ei valmistaja, on vastuussa kaikista vahingoista ja vammoista, jotka syntyvät väärinkäyttöä seurauksena.

FI

Tämä laite on suunniteltu laitteille, jotka toimivat 230V vaihtokaupalla malleilla 230 V.

4. Tekniset tiedot

Generaattorityyppi:	Digital inverter
Suojaustyyppi:	IP 23M
Nimellisjännite (Urated):	2x230 V~ /12 V d.c.
Jatkuva nimellisteho (Prated) (S1):	3,0 kW
Maksimiteho (Pmax):	3,3 kW
Taajuus (Frated):	50 Hz
Tehokerroin cos φ:	1
Teholuokka:	G1
USB-portti:	5V/ 1A & 2A

Käyttötila S1 (jatkuva käyttö)

Konetta voi käyttää jatkuvasti mainitulla antoteholla.

Käyttötila S2 (tilapäinen käyttö)

Konetta voi käyttää tilapäisesti mainitulla antoteholla.

Sen jälkeen kone on pysäytettävä hetkeksi ylikuumenemisen estämiseksi.

Moottorityyppi:	Yksisylinterinen, pakotettu ilmajäähdytys, 4-tahti OHV
Sytytystulppa:	TORCH A7RTC
Sylinteritilavuus:	149.2 cm ³
Säiliön tilavuus:	4,0 l
Moottoriöljy:	Noin 0,35 l (15W40/<0 oC: 5W30)
Paino:	24 kg
Taattu äänitehotaso L _{WA} :	95 dB (A)
Maksimilämpötila:	40 °C
Maksimikorkeus (merenpinnan yläpuolella):	1000 m

FI 5. Koneen osat (kuva 1-7)

1. ilmanvaihto-pole
2. Polttoainesäiliön tulppa
3. 230 V:n lähtöpistoke
4. 12 V:n tasavirtalähtö
5. Ylikuormakytkin
6. varoitusvalot
7. Maadoitus
8. ESC-kytkin
9. Öljyntäyttötulppa
10. Ilmasuodatinsarja
11. Päälle/Pois-kytkin
12. Vetonaru
13. Öljyntäyttösarja
14. Tasavirtalähtösovittimen kaapeli
15. Sytytystulppa-avainsarja
16. ruuvimeisselillä
17. Sytytystulppa
18. Bensiinihana
19. Rikastin vipu
20. Polttoainemittari
21. USB-portti

6. Ennen koneen käyttöönottoa

6.1 Sähköturvallisuus

- Sähköjohtojen ja liitettyjen laitteiden tulee olla täydellisessä kunnossa.

- Generaattoria saa käyttää vain laitteiden kanssa, joiden jännitemääritykset ovat generaattorin antojännitteen mukaisia.

- Älä koskaan liitä generaattoria virtalähteeseen (pistorasiaan).

- Pidä kaapelin pituus käytettävään laitteeseen mahdollisimman lyhyenä.

6.2 Maadoitus

Kotelon voi liittää maahan staattisen sähköön purkamiseksi. Tee se liittämällä kaapelin toinen pää generaattorin maadoitusliitäntään ja toinen pää ulkoiseen maadoituspisteeseen (esim.

maadoitustanko).

6.3 Ympäristönsuojelu

- Toimita likaantunut kunnossapitomateriaali ja käyttömateriaali asianmukaiseen keräyspisteeseen.

- Kierrätä pakkausmateriaali, metalli ja muovi.

7. Käyttö

7.1 Ennen generaattorin

Ennen kuin koneen voi käynnistää, on lisättävä moottoriöljy ja polttoaine.

- Tarkista polttoaineen määrä ja lisää sitä, jos on tarpeen.

- Varmista, että generaattorilla on riittävä tuuletus.

- Varmista, että sytytyskaapeli on liitetty sytytystulppaan.

- Tarkista generaattorin lähiympäristö.

- Irrota kaikki mahdollisesti jo generaattoriin liitetyt sähkölaitteet.

- Älä altista työkaluja kosteudelle tai pölylle. Sallittu ympäristön lämpötila – 10 + 40°C, maksimikorkeus 1000 m merenpinnan yläpuolella.

7.2 Moottorin käynnistäminen

- Käännä ESC-kytkin(8) "OFF"-asentoon

- Täysin käännä Ilmanvaihto napa (1) "ON" asentoon.

Huom: kuljetettaessa generaattori, voit pitäisi kääntyä Ilmanvaihto napa (1) "OFF"-asentoon.

- Käännä polttoainehanan nuppi "ON"-asentoon

- Käännä moottorin kytkin (11) moottorin "ON"-asentoon

- Vedä rikastimen nuppi (19) täysin ulos.

Huomautus: Rikastinta ei tarvita käynnistettäessä lämmintä moottoria.

- Vedä kelautuvaa käynnistintä hitaasti, kunnes

se lukittuu, ja vedä sen jälkeen terävästi.

Tärkeää!

Kun käynnistät moottorin suunnanvaihtokäynnistimellä, moottori voi antaa käynnistyessään äkillisen takaiskun, joka voi johta käsivammoihin. Käytä suojakäsineitä, kun käynnistä laitetta.

7.3 Laitteiden liittäminen generaattoriin

Huomautus:

1. Huolehdi, että kaikkien sähkölaitteiden virta on katkaistu, ennen kuin kytket ne pistorasiaan.
2. Kaikki sähkölaitteet ovat hyvässä kunnossa.
3. Huolehdi, että kokonaiskuorma on generaattorin nimellisen antotehon rajoissa.
 - Käännä ESC-kytkin (8) "ON"-asentoon

Huomautus:

1. Kun ESC-kytkin (8) on "ON"-asennossa, taloudellisen käytön ohjausyksikkö ohjaa moottorin käyntinopeutta kytketyn kuorman mukaan. Tuloksena on pienempi polttoaineenkulutus ja melu.
2. Kun ESC-kytkin on "OFF"-asennossa, moottori käy nimelliskäyntinopeudella, oli kuormaa kytkettynä tai ei.
3. ESC-kytkin on käännettävä "OFF"-asentoon, kun käytettävät sähkölaitteet edellyttävät suurta käynnistysvirtaa, esimerkiksi kompressorin tai oppopumppu.
 - Liitä käytettävä laite lähtöpistorasiaan (3/4)

Tärkeää:

Älä liitä generaattoria kodin sähköverkkoon, sillä se voi johtaa generaattorin tai kodin sähkölaitteiden vahingoittumiseen.

- Sammuta kone heti ja ota yhteys huoltokeskukseen, kun:

- Ilmenee epätavallisia värinäitä tai ääniä.

- Moottori vaikuttaa ylikuormittuneelta tai sen sytytys katkoo.

Huomautus: Joillakin laitteilla (sähkökuviosaha, porakoneet jne.) voi olla korkeampi virrankulutus vaikeissa olosuhteissa käytettynä.

FI

Käytä mukana tulevaa tasavirtakaapelia kytkeäksesi 12VDC-laitteen (B18).

HUOM!

Generaattorin vaihtovirtalautostulo ei sovi tarkkaa vaihtovirtaa vaativille laitteille!

Kun kytket lämpöä tuottavan laitteen generaattoriin, aseta se tarpeeksi kauas generaattorista.

7.4 Koneen sammuttaminen

Katkaise kaikkien sähkölaitteiden virta.

- Ennen kuin sammutat generaattorin, anna sen käydä hetken aikaa ilman laitteita, niin että se voi "jäähdyä".
 - Käännä ESC-kytkin "OFF"-asentoon
 - Irrota kaikki sähkölaitteet
 - Käännä polttoainehanan nuppi "OFF"-asentoon
 - Käännä polttoainesäiliön ilmakorkin aukon nuppi "OFF"-asentoon, kun moottori on jäähtynyt täysin.
 - Siirrä ON/OFF (PÄÄLLE/POIS) -kytkin (11) asentoon "STOP".
 - Sulje bensiinihana.

7.5 Lähtöpistorasioiden ylikuormakytken

Tärkeää!

"Generaattori on varustettu ylikuormituksen leikkauskohdan. Tämä sulkee pistorasiat (4). Voit käynnistää pistorasiat uudelleen generaattori."

Tärkeää! Jos näin käy, vähennä ylikuorman ilmetessä generaattorista ottamaasi virtaa tai irrota toimimattomia liitettyjä laitteita.

Tärkeää! Viallinen ylikuormakytken saa vaihtaa vain samantyyppiseen ja suoritusarvoltaan samanlaiseen kytkimeen.

FI

Jos korjaukset ovat välttämättömiä, ota yhteys asiakaspalvelukeskukseen.

8. Puhdistus, kunnossapito ja varastointi

Sammuta moottori ja vedä sytytystulpan liitin irti sytytystulpasta ennen laitteen puhdistusta ja kunnossapitoa.

8.1 Puhdistus

- Pidä kaikki suojalaitteet, tuuletusaukot ja moottorin kotelo niin puhtaana liasta ja pölystä kuin mahdollista. Pyyhi laite puhtaalla liinalla tai puhalla matalapaineisella paineilmalla.

- On suositeltavaa puhdistaa kone välittömästi aina sen käytön lopettamisen jälkeen.

- Puhdista kone säännöllisesti pesuaineliuksella kostutetulla liinalla. Älä käytä puhdistusaineita tai liuottimia, ne voivat vahingoittaa koneen muoviosia. Varmista, että vettä ei pääse valumaan koneen sisään.

8.2 Ilmansuodatin (kuva 16)

- Lue tässä yhteydessä myös huoltotiedot.

- Puhdista ilmansuodatin säännöllisesti ja vaihda se tarpeen mukaan uuteen.

- Poista kiinnityspultti ilmaan filtercover.

- Irrota suodatinelementit (kuva 16).

Tärkeää! Älä käytä elementtien puhdistukseen hiovia puhdistusaineita tai bensiiniä.

- Puhdista elementit napauttamalla niitä tasaista pintaa vasten. Poista mahdollinen piintynyt lika pesuaineliuksella ja huuhtelee puhtaalla vedellä ja kuivaa ilmalla.

- Kiinnitä takaisin käänteisessä järjestyksessä.

8.3. Sytytystulppa (kuva 4-8)

Tarkista sytytystulppa (kohde 17) piintyneen lian varalta 50 käyttötunnin jälkeen ja puhdista tarvittaessa messinkilankaharjalla. Sen jälkeen huolla sytytystulppa aina 50 käyttötunnin jälkeen.

- Vedä sytytystulpan kierteinen liitin irti.
- Irrota sytytystulppa toimitukseen kuuluvalla sytytystulppa-avaimella.
- Kiinnitä takaisin käänteisessä järjestyksessä.

8.4 Öljyn vaihtaminen ja öljyn tason tarkistaminen (ennen koneen käyttöä) (kuva 9-13)

Moottoriöljyn vaihto onnistuu parhaiten koneen ollessa käyttölämpötilassa.

- Käytä ainoastaan moottoriöljyä (15W40/<0 oC: 5W30).

8.4.1 Voiteluaineen täyttö (B13)

Avaa voiteluaineet täyttöaukko ruuvaamalla se auki.

Lisää täsmälleen 0,35L moottoriöljyä täyttökannulla.

Tai katso ohjeita kohdasta 8.4.2. Sulje täyttöaukko ruuvaamalla se kiinni.

8.4.2 Voiteluaineen määrän tarkistaminen (B12)

Aseta generaattori hieman kaltevalle alustalle niin, että mittatikku on oikeassa asennussa. Avaa voiteluaineen täyttöaukko ja pyyhi ylimääräinen öljy mittatikususta."

Laita mittatikku takaisin säiliöön, älä ruuvaa kantta kiinni.

Tärkeää! Tärkeää: Älä kierrä öljytikkua kiinni öljyn tason tarkistamiseksi, aseta se vain kierteille.

Tarkista öljyn määrä mittatikussa: sen tulisi olla merkintöjen "H" ja "L" välissä.

8.4.3 päästää käytetään Oil (B17)

- Avaa öljyntäyttöruuvi (9).
- Valuta käytetty öljy sopivaan astiaan kallistamalla generaattori.

8.4.4 Voiteluaineen vaihto
Tutustu ohjeisiin kohdissa 8.4.3 ja 8.4.1

8.5 Öljynpuutekatkaisin

Generaattori sammuu automaattisesti, mikäli voiteluaineen määrä laskee liian alhaiseksi.

Öljynpuutekatkaisin aktivoituu, kun moottorissa on liian vähän öljyä. Tällöin moottoria ei voi käynnistää tai se sammuu automaattisesti hetken kuluttua. Sitä ei voi käynnistää uudelleen ennen kuin öljyä on lisätty (katso kohta 8.4.1).

8.6.Säilytys

Mikäli generaattori on poiss käytöstä kauan (yli 3kk), huolehdi varastoinnin ajaksi seuraavista toimenpiteistä:

- Varmistu, että polttoainesäiliö on tyhjä. Polttoainesäiliö ei ole täysin tiivis, joten pitkä säilytys huonontaa polttoaineen laatua.
- Varmistu, ettei kaasuttimessa ole polttoainetta. Tyhjennä kaasutin avaamalla poistoruuvi ja valuttamalla polttoaine ulos. Kiinnitä poistoruuvi. Kaasuttimeen jäänyt polttoaine voi aiheuttaa kaasuttimen tukkiutumisen.
- Varmistu, että moottoriöljy on poistettu. Katso ohjeet kohjasta 8.4.3. Pitkäaikainen säilytys heikentää öljyn laatua, mikä voi johtaa öljyanturin

tukkeutumiseen.
HUOM! ÄLÄ KOSKAA SÄILYÄ GENERAATTORIA ULKOTILOISSA.

FI

9. Kuljetus

HUOM!

Laitteen paino voi vahingoittaa jalkasi tai kätesi, mikäli laite lipeää tai putoaa otteestasi.

- Tartu laitetta kantokahvoista
- Nosta laite tasaisesti ylös
- Kanna käyttöpaikalle
- Laske laite varovasti alas

FI**10. Vianetsintä**

Vika	Syy	Korjaus
Moottori ei käynnisty	Öljynpuutekatkaisin ei vastaa Sytystulppa viallinen Ei polttoainetta	Tarkista öljyn taso, lisää moottoriöljyä Puhdista tai vaihda sytytystulppa elektrodiväli 0,6 mm) Lisää polttoainetta / tarkista bensiihahana
Generaattorissa on liian vähän tai ei lainkaan jännitettä	Säädin tai kondensaattori viallinen Ylikuormakytkin on lauennut Ilmansuodatin likainen	Ota yhteys jälleenmyyjään Käynnistä virtakatkaisin ja vähennä laitteita Puhdista tai vaihda suodatin

11. Kunnossapitoaikataulu

Säännöllinen huoltoväli Suorita huolto kaikkina osoitettuna kuukausina tai käyttötuntivälein, kumpi täyttyy ensin.		Jokainen käyttökerta	Ensimmäinen kuukausi tai 20 tuntia	Kolmen kuukauden välein tai 50 tuntia	Kuuden kuukauden välein tai 100 tuntia	Kerran vuodessa tai 200 tuntia
KOHDE						
Moottoriöljy	Tarkista taso	O				
	Vaihda		O		O	
Ilmanpuhdistin	Tarkista	O				
	Puhdista			O (1)		
Sytystulppa	Tarkista-säädä			O		
	Vaihda				O	
Kipinäsammutin	Puhdista				O	
Venttiilin vällys	Tarkista-säädä					O (2)
Polttoainesuodatin	Puhdista				O	
Polttoaineputki	Tarkista	Kahden vuoden välein (vaihda tarvittaessa)				
Huomautus: (1) Pölyisessä ympäristössä käytettäessä huolto on tehtävä useammin. (2) Huoltokeskuksen tulee huoltaa nämä kohteet. Katso huoltotoimenpiteet käyttöoppaasta. Tämän kunnossapitoaikataulun laiminlyönti voi johtaa vikoihin, jotka eivät kuulu takuun piiriin.						

Viktigt!

När utrustningen används måste vissa säkerhetsåtgärder iakttas för att undvika person- och egendomsskador. Vi ber dig noga läsa hela bruksanvisningen och säkerhetsbestämmelserna. Förvara denna handbok på säker plats, så att informationen alltid finns tillgänglig. Om du överlåter utrustningen till någon annan, ska du lämna över även denna bruksanvisning och säkerhetsbestämmelserna. Vi kan inte påta oss något ansvar för skador eller olyckor till följd av underlåtenhet att följa dessa instruktioner och säkerhetsanvisningarna.

1. Förklaring av varningsskyltar och symboler på maskinen



Läs och förstå säkerhetsanvisningarna innan elverket tas i bruk.



Under drift alstras giftiga gaser, t.ex. kolmonoxid (som är en färg- och luktlös gas). Denna gas kan förorsaka kvävning. Kör bara elverket utomhus för att säkerställa fullgod ventilation.



Slå från motorn och låt den svalna innan elverket tankas. Bränslet är synnerligen lättantändligt och kan under vissa förhållanden vara explosivt.



Tanka enbart elverket i välventilerade utrymmen och se till att där inte finns öppen låga, gnistor och cigaretter. Allt bränslespill ska torkas upp omgående.



SE
Utblåset blir mycket varmt under drift. Låt motorn svalna innan underhåll, uppställning och tankning utförs. Vidrör inte avgassystemet för att undvika förbränn- och andra skador.



Elverket får inte anslutas till det allmänna elnätet. Vid felaktig anslutning föreligger risk för brand och skada på egendom, liksom dödliga strömstötar för personer som använder elverket och arbetar med det allmänna elnätet.



Varning: farliga spänningar råder när elverket är i bruk. Slå alltid från elverket innan underhållsarbete utförs.



Använd hörselskydd när elverket körs.



Jordanslutning



Koppla loss all utrustning från hylsuttagen när underhållsarbete utförs eller när enheten lämnas utan tillsyn och frånslagen.



Varning: bensinen är synnerligen flyktig, lättantändlig och explosiv.



Varning: Kontrollera oljenivån före drift.

SE

I/O

TILL/FRÅN



Växelström (AC)



Likström (DC)

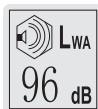

Överlastskydd

Pluspol för likström/minuspol
för likström

Garanterad ljudeffektnivå

2. Allmänna säkerhetsanvisningar

- Inga förändringar får utföras på elverket.

- Enbart originaldelar får användas för underhåll och som tillbehör.

- Viktigt: Förgiftningsfara – andas inte in avgaserna.

- Barn får inte vistas i närheten av elverket.

- Viktigt: Risk för brännskador. Vidrör inte avgassystemet eller drivenheten.

- Använd lämpliga hörselskydd i närheten av utrustningen.

- Viktigt: Bensin och bensinångor är mycket lättantändliga eller explosiva.

- Kör aldrig elverket i oventilerade utrymmen eller i lättantändlig miljö. När elverket körs i lokaler med god ventilation måste avgaserna ledas direkt ut i det fria via en avgasslang.

Viktigt: Giftiga avgaser kan tränga ut trots avgasslangen. På grund av brandfaran får avgasslangen aldrig riktas mot lättantändliga material.

- Risk för explosion: Kör aldrig elverket i utrymmen med lättantändliga material.

- Det av tillverkaren förinställda varvtalet får inte ändras. Elverket eller ansluten utrustning kan skadas.

- Fixera elverket så att det står stadigt under transport.

- Ställ elverket minst 1 m från byggnadsdelar och ansluten utrustning.

- Ställ elverket på säker, jämn plats. Elverkets läge får inte vridas, tippas eller ändras under drift.

- Slå alltid från motorn när du flyttar och tankar elverket.

- Se till att inget bränsle spills på motor eller avgasrör när du tankar elverket.

- Kör aldrig elverket i regn eller snö.

- Vidrör aldrig elverket med våta händer.

- Skydd mot elektrisk fara. Vid utomhusarbete får endast förlängningskablar godkända för utomhusbruk och med motsvarande märkning användas (H07RN...).

- Förlängningskablabarnas totala längd får inte överstiga 50 m för 1,5 mm² och 100 m för 2,5 mm².

- Inga förändringar får göras på motorns eller elverkets inställningar.

- Reparationer och inställningsarbeten får enbart utföras av behörig, utbildad personal.

- Tanka eller töm inte tanken i närheten av öppen låga, eld eller gnistor. Rökning förbjuden!

- Använd inte generatoren inomhus eller i närheten av brandfarliga föremål.

- Utsätt inte verktygen för fukt eller damm.
Tillåten omgivningstemperatur -10 till + 40°C,
max. höjd över havsnivå 1000 m.

- Elverket drivs av en förbränningsmotor, som
alstrar värme kring utblåset (på motsatt sida mot
uttagen) och avgasröret. Därför ska du hålla dig
borta från dessa ytor mot bakgrund av risken för
brännskador på huden.

- I tekniska data angivna värden för ljudeffektnivå
(LWA) och ljudtrycksnivå (LWM) utgör
emissionsvärden och inte nödvändigtvis
tillförlitliga arbetsplatsvärden. Eftersom det
finns ett samband mellan emissions- och
immissionsnivåer, utgör värdena inget tillförlitligt
underlag för beslut om eventuella erforderliga
ytterligare försiktighetsåtgärder. Bland
faktorer som påverkar användarens faktiska
immissionsnivå kan nämnas såväl arbetsplatsens
egenskaper, andra ljudkällor etc., antal maskiner
och andra processer i närheten som den tidrymd
under vilken operatören utsätts för bullret.
Likaså kan tillåten immissionsnivå variera från
land till land. Ändå kan användaren med denna
information göra en bättre bedömning av
förekommade faror och risker.
- Använd aldrig felaktig eller skadad elektrisk
utrustning (detta gäller också förlängningskablar
och stickproppsanslutningar).



FÖRSIKTIGHET!

Läs alla säkerhetsbestämmelser och -anvisningar.

Alla misstag som görs med avseende på att följa
säkerhetsbestämmelserna och -anvisningarna
kan leda till elstötar, brand och/eller allvarlig
personskada.

Förvara alla säkerhetsbestämmelser och -
anvisningar på säker plats för framtida bruk.

3. Korrekt användning

Enheten är konstruerad för utrustningar som drivs
med en 230 V växelströmkälla.

Se noga till att iaktta begränsningarna i
säkerhetsanvisningarna. Elverket är avsett att
förse elektriska verktyg och ljuskällor med
elektricitet. När enheten används i kombination
med hushållsapparater, ber vi dig kontrollera
i tillhörande tillverkaranvisningar att dessa
är anpassade för detta. Vid eventuella tvivel
kontakta en auktoriserad återförsäljare för
respektive apparat. Maskinen får enbart
användas för det föreskrivna ändamålet. All
annan användning betraktas som missbruk.
Användaren/operatören och inte tillverkaren får
stå ansvarig för alla former av egendoms- eller
personskador som en följd av detta.

SE

4. Tekniska data

Typ av elverk:	Digital inverter
Kapslingsklass:	IP23M
Nominell spänning Urated:	2x 230 V~a.c./12 Vd.c.
Kontinuerlig effekt PRP (S1):	3.0 kW
Max. effekt Pmax:	3.3 kW
Frekvens Frated:	50 Hz
Effektfaktor cos φ:	1
Effektclass:	G1
USB-port:	5V/ 1A og 2A

Driftart S1 (kontinuerlig drift)

Maskinen kan köras kontinuerligt med angiven
uteffekt.

Driftart S2 (intermittent drift)

Maskinen kan köras intermittent med angiven
uteffekt.
Efteråt måste maskinen stoppas en stund för att
förhindra att den överhettas.

Drivmotor	
Drivmotortyp:	Encylindrig 4-takts OHV med forcerad luftkylnig
Tandstift:	TORCH A7RTC
Cylindervolym:	149.2 CM ³
Bränsletyp:	blyfri bensin

SE	Tankvolym:	4.0
	Motorolja:	ca 0,35 l
	Vikt:	24 kg
	Garanterad ljudeffektniva L_{WA} :	95 dB (A)
	Temperatur max:	40°C
	Max. uppställningshöjd (m.o.h.):	1000 m

5. Beskrivning av generatoren samt leveransomfattning

1. Tanklock med ventilation
2. Tanklock
3. 230 V~ hylsuttag
4. 12 V likströmsuttag
5. 12 V DC-sakerhetsutlösare
6. varningslampor
7. Jordanslutning
8. Energisparbrytare
9. Oljepåfyllningsplugg
10. Luftfilterset
11. motorbrytare
12. Startsnöre
13. Oljepåfyllningsset
14. Adapterkabel för likströmsuttag
15. Tändstiftsnycckelset
16. Skruvmejsel
17. Tändstift
18. Bensinkran
19. Chokereglage
20. Bränslemätare
21. USB-port

6. Innan maskinen tas i bruk

6.1 Elsäkerhet

- Elektriska matarledningar och ansluten utrustning måste vara i perfekt skick.
- Elverket får enbart köras tillsammans med utrustning där spänningsdata överensstämmer med elverkets utspänning.
- Anslut aldrig elverket till elnätet (vägguttag).
- Håll ledningslängden till ansluten utrustning så kort som möjligt.

6.2 Anslutning till jord

Höljet får anslutas till jord för att avleda statisk elektricitet. För att göra detta ansluts ena änden på en kabel till jordanslutningen (7) på elverket och den andra änden till extern jord (t.ex. ett jordspett).

6.3 Miljöskydd

- Lämna förorenat underhållsmaterial och driftsmaterial till avfallshantering på tillämplig uppsamlingsplats.
- Återvinn emballagematerial, metall och plast.

7. Drift

Viktigt!

Du måste fylla på motorolja och bränsle innan du kan starta motorn.

- Kontrollera bränslenivån och fyll på vid behov.
- Se till att elverket har tillräcklig ventilation.
- Se till att tändkabeln sitter fast på tändstiftet.
- Se över elverkets omedelbara närhet.
- Koppla loss all elektrisk utrustning som redan kan finnas ansluten till elverket.
- aldrig använda generatoren i dammiga område

7.2 Starta motorn

- Vrid ECS-strömbrytaren(8) till "AV"
- Helt stänga ventilations pol (1) till "OPEN" medsols.

Obs: vid transport av motorn, du ska vända ventilations pol (1) av bränslet locket till "OFF".

- Vrid bränslekranens vred till "PÅ"
- Vrid motorbrytaren (11) i motorn "ON" läge.

-Dra ut reglagevredet (19) helt.

Obs! Reglaget krävs inte för att starta en varm motor.

- Dra långsamt i rekylstartaren tills den sitter fast, dra sedan bryskt

Viktigt!

När det reverserande startdonet används kan motorn plötsligt ge backslag när den tänds, vilket leder till handskador. Använd skyddshandskar när utrustningen startas.

7.3 Anslutning av utrustningar till elverket

Obs!

- 1.Försäkra dig om att alla elektriska enheter är avstängda innan de kopplas in.
 - 2.All elektrisk utrustning måste vara i gott skick.
 - 3.Försäkra dig om att den totala laddningen är inom generatorns märkdata.
- Vrid ECS-strömbrytaren(8) till "PÅ"

Obs!

- 1.När ECS-strömbrytaren står på "PÅ", kontrollerar ekonomikontrollsenheten motorhastigheten enligt den anslutna lasten. Resultatet är en bättre bränslekonsumention och mindre buller.
2. När ECS-strömbrytaren står på "AV", kör motorn i den beräknade hastigheten oavsett om en last är kopplad eller ej.
3. ECS-strömbrytaren måste stå på "AV" vid användning av elektriska enheter som kräver stor startstyrka, så som en kompressor på en nedsänkt pump.

Anslut den utrustning du vill använda till hylsuttagen (3/4)

Viktigt:

- Dessa uttag kan belastas kontinuerligt (enligt S1-värde) och intermittert (enligt S2-värde).
 - Anslut inte elverket till hushållsnetet, eftersom detta kan leda till skador på själva elverket eller på andra elapparater i din bostad.
- Notera: Vissa elektriska apparater (eldrivna sågar, borrar etc.) kan ha en högre effektförbrukning när de används under besvärliga förhållanden.
- Viktigt:** Slå omedelbart från maskinen och kontakta din servicestation:
- i samband med onormala vibrationer eller ljud,
 - om motorn förefaller överbelastad eller misständer.

-Använd den medföljande DC-kabeln för att onnection till 12V DC powered apparaten (B18).

SE

viktigt!

The 12V DC-utgång hos generatorm inte behandlas av exakt elektrisk krets. Använd den aldrig för att driva en exakt DC instrent.

Viktigt!

Vid användning av generatorm för att driva en uppvärmningsanordning. Vänligen håll motordrivna uppvärmningsanordning långt från generatorm.

7.4 Slå från motorn

Stäng av alla elektriska enheter.

- Innan elverket slås från ska det köras kortfristig utan anslutna utrustningar, så att det kan "svalna".
- Vrid ECS-strömbrytaren till "AV"
- Koppla bort alla elektriska enheter.
- Vrid bränslekransens vred till "AV"
- Vrid bränsletankslockets luftventilsvred till "AV" när motorn har svalnat helt.
- Ställ om TILL-/FRÅN-omkopplaren (11) till läge "STOP"

7.5 Överlastskydd för hylsuttag

Viktigt! Elverket är försett med ett överlastskydd.

Detta slår från uttagen (4). Du kan starta om uttag av omstart av generatorm.

Viktigt! Om detta inträffar ska den effekt som tas ut från elverket reduceras eller också ska eventuella defekta ansluta apparater avlägsnas.

Viktigt! Defekta överlastskydd får enbart bytas ut mot identiskt utformade överlastskydd med samma prestanda. Vide behov av reparationer, ska du kontakta ditt kundtjänstcenter.

SE 8. Rengöring, underhåll och förvaring

SSLå från motorn och dra bort kåpan från tändstiftet innan något rengörings- och underhållsarbete utförs på utrustningen.

8.1 Rengöring

- Håll så långt möjligt alla säkerhetsanordningar, ventilationsöppningar och motorhölje fria från smuts och damm. Torka av utrustningen med en ren trasa eller blås av den med tryckluft med lågt tryck.

- Vi rekommenderar dig att omgående rengöra enheten varje gång du slutat använda den.
- Rengör utrustningen regelbundet med en fuktig trasa och mild tvål. Använd inte rengörings- eller lösningsmedel, eftersom dessa kan angripa utrustningens plastdelar.
Se till att inget vatten kan tränga in i enheten.

8.2 Luftfilter (B16)

Läs i detta sammanhang även serviceinformationen.

- Rengör luftfiltret med jämna mellanrum och byt ut det vid behov.
- Ta bort monteringsbult på luftfilterkåpan.
- Ta bort filterelementen (B16).

Viktigt!

Använd inte slipande rengöringsmedel eller bensin att rengöra elementen.

- Rengör insatserna genom att knacka dem mot en plan yta. Vid hårt sittande smuts ska du först rengöra med tvållösning, sedan skölja med rent vatten och låta lufttorka.
- Återmontera i omvänd ordningsföljd.

8.3. Tändstift (B4-8)

Kontrollera tändstiftet (pos. 17) med avseende på smuts och sot efter 50 driftstimmar och rengör vid behov med koppartrådsborste. Serva sedan tändstiftet efter var 50:e driftstimme.

- Dra bort tändstiftskåpan med en vridrörelse.
- Ta loss tändstiftet med den medlevererade

Tändstiftsnyckeln(15).

- Återmontera i omvänd ordningsföljd.

8.4 Byte av olja och kontroll av oljenivå (B9-13)

Motorolja är bäst ändras när

Motorn är vid arbetstemperatur .

- Använd endast motorolja SAE - 15W40 / (< 0 °C) [SAE - 5W30] .

8.4.1 Fyll upp olja . (B13)

- Öppna oljepåfyllningsskruven med (9) skruva bort.
- Lägg exakt 0.35 L motorolja med en oljefyllning kanna .
Eller hänvisa till innehållet i 8.4.2 .
- Skruva av oljepåfyllningsskruven tillbaka .

8.4.2 Kontroll av oljenivå. (B12)

- Placera generatoren på en svagt lutande yta så att oljesticken är korrekt position.
- Skruva av oljepåfyllningsskruven och torka bort någon olja på oljesticken .
- Sätt oljemätstickan utan skruv i Oil filler .

Viktigt !

Inte skruva fast oljesticken in för att kontrollera oljan nivå, helt enkelt sätta in den till tråden .
- Kontrollera mätstickan , se till att oljenivån är mellan " H " och " L " -märke .

8.4.3 Låt ut använd olja (B17)

- Öppna oljepåfyllningsskruven (9) .
- Tappa upp oljan i en lämplig behållare genom att luta generatoren.

8.4.4 Byte av motorolja

- Ändra motorolja refererar till innehållet i 8.4.3 och 8.4.1.

8.5 Oljebristskydd

Oljebristskyddet reagerar om alltför lite olja finns i motorn. I sådant fall går det antingen inte att starta motorn eller också slår den automatiskt från efter en kort tid. Det går inte att starta den på nytt innan motorolja har fyllts på (se punkt 8.4.1).

8.6 Lagring

Om generatoren kommer att sluta använda för långa tid (mer än 3 månader).

Se till att ha gjort följande:

- Se till att bränsletanken är tom.

Bränsletanken hos generatoren inte är helt förseglas. Lång tid bränsleförråd kan orsaka bränslet försämrats.

- Se till att det inte finns något bränsle i förgasaren.

För att tömma förgasaren. Skruva av förgasare ut låt skruven. Samla upp bränsle insidan. Skruva sedan på den igen eller kör generator utan belastning tills stopp.

Bränslerest kan orsaka förgasare störning.

- Se till att motorn är oljan tom.

Tömning av olja refererar till innehållet i 8.4.3.

Lång tid oljelagring kan orsaka olja försämrats. Försämrade olja kan fastna i oljan sensor.

Viktigt!

Aldrig lagring generatoren exponerade ut dörr.

9. Transport

OBS!

Halkar eller faller enhet kan krossa händer och fötter.

- Bär generatoren på transport handtag:

- Lyft generatoren jämnt.

- Bär generatoren till drift plats.

- Släpp generatoren jämnt.

SE 10. Felsökning

Fel	Orsak	Åtgärd
Motorn startar inte.	Oljebristskyddet har inte reagerat Tändstiftet nedsmutsat Inget bränsle	Kontrollera oljenivån, fyll på motorolja Rengör eller byt ut tändstiftet (elektroavstånd 0,6 mm) Tanka/kontrollera bensinkranen
Elverket har för liten eller ingen spänning	Styrdon eller kondensator defekt Överlastskyddet har löst ut Lufftfiltert igensatt	Kontakta din återförsäljare Aktivera kretsbrytaren och minska antalet anslutna enheter Rengör eller byt ut filtert

11. Underhållsschema

Regelbunden serviceperiod Utför vid varje angivet månads- eller drifttidsintervall, beroende på vilket som inträffar först .		Varje användning	Första månaden eller 20 timmar	Var tredje månad eller 50 timmar	Var sjätte månad eller 100 timmar	Varje år eller 200 timmar
POST						
Motorolja	Kontrollera nivå	○				
	Byt		○		○	
Luftrenare	Kontrollera	○				
	Rengör			○ (1)		
Tändstift	Kontrollera/justera			○		
	Byt ut				○	
Gnisthämmare	Rengör				○	
Ventilspeglar	Kontrollera/justera					○ (2)
Bränslefilter	Rengör				○	
Bränslerör	Kontrollera	Vartannat år (byt ut vid behov)				
Anm: (1) Serva oftare vid användning i dammiga miljöer. (2) Dessa poster bör servas av din serviceåterförsäljare – se handboken avseende servicerutiner. Underlåtenhet att följa detta underhållsschema kan leda till haverier som inte omfattas av garantin.						



NB!

Seadme kasutamisel tuleb vigastuste ja kahjustuste ärahoidmiseks järgida ettevaatusabinõusid. Palun lugege kogu kasutusjuhend ja ohutusnõuded hoolikalt läbi. Hoidke seda kasutusjuhendit kindlas kohas, et see oleks alati kättesaadav. Kui annate seadme edasi teistele kasutajatele, andke kaasa ka kasutusjuhend ja ohutusnõuded. Tootja ei kannu vastutust kahjustuste või vigastuste eest, mis on tekkinud kasutusjuhendi või ohutusnõuete eiramisest.

1. Masinal olevate hoiatussiltide ja sümbolite tähendused



Enne generaatori kasutamist lugege läbi ja tehke endale selgeks ohutusjuhised.



Töötamise ajal tekivad mürgised gaasid, nt vingugaas (see gaas on värvitu ja lõhnatu), mis võib põhjustada lämbumist.



Kasutage generaatorit vaid õues ja tagage korralik ventilatsioon.



Enne kütuse lisamist lülitage mootor välja ja laske sellel maha jahtuda. Kütus on äärmiselt tuleohtlik ning võib teatud tingimustes olla ka plahvatusohtlik. Lisage kütust vaid hästi ventileeritud alal ja veenduge, et läheduses ei oleks lahtist leeki, sädemeid ega suitsetamist.



Mahaloksunud kütus tuleb kohe ära koristada.



Heitgaasid on generaatori töötamise ajal väga kuumad. Laske mootoril maha jahtuda, enne kui hakkate hooldustöid tegema või kütust lisama. Ärge puudutage väljalasketoru, et vältida põletusi ja vigastusi.



Generaatorit ei tohi ühendada avalikku elektrivarustussüsteemi. Vale ühendamise korral tekib tulekahju ja varakahjustuste oht ning elektrilöögi oht generaatorit kasutavatele inimestele ja avaliku elektrivarustussüsteemiga töötavatele inimestele.

EE



Hoiatus! Generaatori kasutamise ajal on tegemist ohtliku pingega. Lülitage generaator enne hooldustööde tegemist alati välja.



Kandke generaatori kasutamise ajal kuulmiskaitsmeid.



Kui teete hooldustöid, jätate generaatori järelevalveta või selle välja lülitate, võtke see vooluvõrgust välja.



Hoiatus! Bensiin on väga lenduv, kergesti süttiv ja plahvatusohtlik.



Hoiatus! Kontrollige enne kasutamist õlitaset.

I / 0

Toitelüliti



Vahelduvvool (AC)

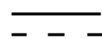

Alalisvool (DC)



Ülekoormuskatkesti



Garanteeritud helivõimsuse tase

EE 2. Üldised ohutusjuhised

- NB! Generaatori juures ei tohi teha mingeid muudatusi.
- Hooldamisel ja lisatarvikuteks tohib kasutada vaid originaalosi.
- Generaatori või mootori sätetes ei tohi teha mingeid muudatusi. Tootja poolt eelseadistatud kiirust ei tohi muuta. Generaator või sellega ühendatud seadmed võivad saada kahjustusi.
- Parandustöid ja seadistusi tohib teha vaid volitatud ja vastava väljaõppega teeninduspersonal.
- NB! Bensiin ja bensiiniaurud on väga kergesti süttivad ja plahvatusohtlikud.
- Plahvatuse oht! Ärge kunagi kasutage generaatorit ruumis, kus on süttimisohtlikke materjale.
- Ärge täike ega tühjendage paaki lahtise leegi, tule ega sädemete läheduses. Ärge suitsetage! NB! Vaatamata heitgaaside voolikule võivad heitgaasid tuppa imbuda. Tulekahju vältimiseks ärge suunake heitgaaside voolikut kunagi kergestisüttivate materjalide poole.
- Lülitage mootor generaatori transportimise või tankimise ajal alati välja.
- Jälgige, et generaatori tankimise ajal ei loksuks bensiini mootorile või heitgaasitorule.
- Paigaldage generaator kindlale ja rõhtsale alusele. Ärge pöörake ja kallutage töötavat generaatorit ega muutke selle asukohta.
- Kindlustage generaator transporti ajal libisemise ja ümberkukkumise vastu.
- Hoiduge elektriohu eest.
- Veenduge enne generaatori kasutamist, et see on korralikult maandatud.
- Ärge kunagi ühendage generaatorit vooluvõrku.
- Ärge kunagi kasutage generaatorit vihma või lume käes.
- Ärge kunagi puudutage generaatorit märgade kätega.
- Ärge kunagi kasutage rikkis või kahjustatud elektriseadmeid (see kehtib ka pikendusjuhtmete ja pistikühenduste kohta).
- Õues töötades kasutage ainult välitöödeks lubatud pikendusjuhtmeid, millel on ka vastav markeerung (H07RN).
- Kasutatava pikendusjuhtme üldpikkus ei tohi ristlõike pindala 1,5 mm² korral ületada 50 m ning 2,5 mm² korral 100 m.
- NB! Põletuste oht. Ärge puudutage heitgaaside süsteemi ega ajamiüksust.
- Generaator töötab sisepõlemismootoriga, mis põhjustab heitgaastoru ja selle ümbruse kuumenemist (pistikupesade vastasküljel). Seetõttu peab põletuste vältimiseks sellest piirkonnast eemale hoidma.
- Ärge puudutage mehaaniliselt liikuvaid või tuliseid osi. Ärge eemaldage kaitsekatteid.
- Lapsed peab generaatorist eemal hoidma.
- NB! Mürgistuse oht. Ärge hingake sisse heitgaase.
- Ärge kasutage generaatorit siseruumides ega tuleohtlike esemete läheduses.
- Paigaldage generaator vähemalt 1 m kaugusele hoonetest ja sellega ühenduses olevatest seadmetest.
- Kandke seadme vahetus läheduses sobivaid kuulmiskaitsmeid.
- Tehnilistes andmetes toodud helivõimsuse taseme (LWA) ja helirõhu taseme (LWM) andmed on emissiooniväärtused ning ei pruugi alati vastata tegelikele tööväärtustele. Kuna emissiooni ja emissioonitaseme vahel on vastastikune seos, ei ole väärtused alati usaldusväärsed otsustamiseks, kas on vaja kasutada lisakaitsevahendeid. Tegelikku emissioonitaset mõjutavad tegurid on tööpiirkonna omadused ja muud müraallikad, kas läheduses on teisi masinaid ja tööprotsesse jne. Oluline on ka, kui kaua generaatoriga töötaja müra käes viibib. Lubatud emissioonitase võib olla erinev ka riigiti. Siiski saab kasutaja nende väärtuste abil paremini ohtusid ja riske hinnata.

ETTEVAATUST! Lugege läbi kõik ohutuseeskirjad ja juhised. Mistahes ohutusnõuete ja juhiste eiramine võib lõppeda elektrilöögi, tulekahju ja/või raskete vigastustega. Hoidke kõik ohutuseeskirjad ja juhised kindlas kohas edaspidiseks kasutuseks.

3. Õige kasutamine

Generaator on mõeldud elektritööriistade, valgusallikate ja majapidamiseseadmete varustamiseks elektriga. Kui kasutate seadet täppisinstrumentide jaoks, kontrollige nende sobivust tootja juhistes toodud andmete järgi. Kahtluse korral pöörduge vastava seadme volitatud müüja poole. Seade on mõeldud kasutamiseks ainult ettenähtud otstarbel. Muud kasutamist loetakse väärkasutamiseks. Sellest tulenevate mis tahes kahjude või vigastuste eest vastutab kasutaja/operaator ning mitte tootja. Seade on mõeldud rakendustele, mis kasutavad 230 V vahelduvvooluallikat.

4. Tehnilised andmed

Generaator	
Generaatori tüüp:	Inverter
Kaitseklass:	IP23M
Nimipinge U arvestuslik:	2 x 230 V a.c. / 12 V d.c.
Püsiniivõimsus P arvestuslik (S1):	3,0 kW
Maksimaalne võimsus P _{max} :	3,3 kW
Sagedus F arvestuslik:	50 Hz
Võimsustegur:	Cosφ = 1
Võimsusklass:	G1
USB-port:	5V/ 1A ja 2A

Töörežiim S1 (püsirežiim)

Masinat võib püsirežiimil kasutada märgitud võimsuse juures.

Töörežiim S2 (ajutine režiim)

Masinat võib ajutisel režiimil kasutada märgitud võimsuse juures. Pärast seda peab masina selle ülekuumenemise vältimiseks seiskama.

Mootor	
Mootori tüüp:	Sundõhkjahutusega, ühesilindriline, 4-taktiline, OHV
Süüteküünal:	TORCH A7RTC
Väljasurve:	149.2 cm ³
Kütuse tüüp:	pliiivaba bensiin

Paagi maht:	4,0 l
Mootoriõli:	
	Ligikaudu 0,35 l (15W40 / <0 °C: 5W30)
Kaal:	24 kg
Garanteeritud helivõimsuse tase L _{WA} :	95 dB(A)
Max temperatuur:	40 °C
Max kõrgus merepinnast:	1000 m

EE

5. Osade skeem

1. Kütusepaagi korgi õhutusventiili nupp
2. Kütusepaagi kork
3. 230 V~ pistikupesad
4. 12 V d.c. pistikupesad
5. 12 V d.c. kaitselüliti
6. Hoiatustuled
7. Maandus
8. ECS-lüliti
9. Õlimahuti kork
10. Õhufiltri komplekt
11. Mootori lüliti
12. Tõmbetross
13. Õlilehtr
14. DC-ühendusjuhe
15. Süüteküünla võti
16. Kruvikeeraja
17. Süüteküünal
18. Kütusekraani nupp
19. Õhuklapi nupp
20. Õlitaseme näidik
21. USB-port

6. Enne kasutamist.

6.1 NB! Elektriohutus

- Elektritoite kaablid ja ühendused peavad olema täiesti korras.
- Generaatorit tohib kasutada vaid nende seadmetega, mille pinge spetsifikatsioonid vastavad generaatori väljundpingele.
- Ärge kunagi ühendage generaatorit muu vooluallikaga.
- Tarbijaga ühendatav kaabel peab olema võimalikult lühike.



6.2 Maandamine

- Korpust tohib staatilise elektri mahalaadimiseks maandada. Selleks ühendage kaabli üks ots generaatori maandusühendusega (7) ja teine ots välise maandaja (nt maandusvarda) külge.

6.3 Keskkonkakaitse

- Viige määratud hooldus- ja töövahendid sobivasse kogumiskohta.
- Andke pakkematerjal, metall ja plast taaskasutusse.

7. Kasutamine.

7.1 Enne generaatori käivitamist.

- Mootoriõli ja kütust peab lisama enne mootori käivitamist.
- Kontrollige kütuse taset ja lisage vajadusel.
- Veenduge, et generaatoril on piisav ventilatsioon.
- Veenduge, et süütekaabel on ühendatud süüteküünlaga.
- Vaadake generaatori vahetu ümbrus üle.
- Ühendage generaatori küljest lahti kõik elektriseadmed, mis võisid sellega juba varem ühendatud olla.
- Lubatud ümbritseva keskkonna temperatuur on -10 kuni +40 °C, maksimaalne kõrgus merepinnaast on 1000 m.
- Ärge kunagi kasutage generaatorit kinnises ja tolmuses ruumis.

7.2 Mootori käivitamine

- Lülitage ECS-lüliti (8) välja (OFF).
- Keerake õhutusventiili nupp (1) päripäeva lõpuni sisselülitatud asendisse (ON). Märkus! Mootori transportimisel tuleb keerata kütusepaagi korgi õhutusventiili nupp (1) väljalülitatud asendisse (OFF).
- Keerake kütusekraani nupp sisselülitatud asendisse (ON).
- Keerake mootorilüliti (11) sisselülitatud asendisse (ON).

- Tõmmake õhuklapi nupp (19) lõpuni välja. Märkus! Sooja mootori käivitamisel pole õhuklappi vaja.
- Tõmmake aeglaselt käivitustrossi, kuni tunnete takistust, seejärel tõmmake järsult.

NB!

Kui käivitata trossi abil, võib mootor anda käivitumisel ootamatu tagasilöögi, mis võib põhjustada käevigastusi. Kandke seadme käivitamise ajal kaitsekindaid.

7.3 Seadme ühendamine generaatoriga

Märkus!

1. Enne elektriseadmete ühendamist veenduge, et need on välja lülitatud.
2. Kõik elektriseadmed on heas korras.
3. Jälgige, et üldkoormus ei ületaks generaatori nimivõimsust.
- Lülitage ECS-lüliti (8) sisse (ON). Märkus!
1. Kui ECS-lüliti on sisse lülitatud (ON), hoiab säästlik juhtimisseade mootori pöörlemissagedust ühendatud koormusele vastaval tasemel. Tänu sellele on kütusekulu ja müra väiksemad.
2. Kui ECS-lüliti on välja lülitatud (OFF), töötab mootor nimikiirusel olenemata sellest, kas see on koormatud või mitte.
3. ECS lüliti tuleb lülitada välja (OFF), kui kasutate elektriseadmeid, mis vajavad suurt käivitusvoolu (näiteks sukelpumba kompressor).
- Ühendage soovitud seade, kasutades pistikupesasid (3/4).

NB!

- Ärge ühendage generaatorit kodusesse elektrivõrku, kuna see võib põhjustada generaatori või muude teie kodus olevate elektriseadmete kahjustumise.
- Lülitage generaator kohe välja ja pöörduge teenindusse:
- Kui generaator vibreerib või müriseb ebaharilikult.
Kui mootor on nimikoormusvahemikus ülekoormatud või esineb tõrkeid.

Märkus! Mõnede elektriseadmete (tikksaed, trellpuurid jne) elektritarbimine võib raskemates tingimustes kasutamise või käivitamise ajal olla suurem.

- 12 V alalisvoolutoitega seadme ühendamiseks kasutage komplekti kuuluvat alalisvoolujuhet. (B18)

NB!

Täppisvooluahel ei töötle generaatori 12 V alalisvooluväljundit.

Ärge kasutage seda täppis-alalisvooluinstrumentide varustamiseks elektrivooluga.

NB!

Kui kasutate generaatorit kütteseadme varustamiseks vooluga. Hoidke elektrikütteseadme generaatorist eemal.

7.4 Mootori väljalülitamine

- Lülitage elektriseadmed välja.
- Enne väljalülitamist laske generaatoril veel pisut edasi töötada, ilma et sellega oleks ühendatud tarbijaid, nii saab generaator maha jahtuda.
- Lülitage ECS-lüliti välja (OFF).
- Ühendage elektriseadmed lahti
- Seadke mootorilüliti (11) STOP-asendisse.
- Keerake kütusekraani nupp väljalülitatud asendisse (OFF).
- Pärast mootori täielikku jahtumist keerake kütusepaagi korgi õhutusventiili nupp väljalülitatud asendisse (OFF).

7.5 Pistikupesade ülekoormuskatkesti

NB!

Generaatoril on ülekoormuskatkesti. See lülitab välja pistikupesad (4). Generaatori taaskäivitamisel lülituvad pistikupesad uuesti sisse.

NB!

Kui see juhtub, vähendage generaatorist võetavat elektrivõimsust või eemaldage selle küljest rikkis seadmed.

NB!

Kahjustatud ülekoormuskatkestid tuleb välja vahetada samaväärsete vastu. Kui neid on vaja parandada, võtke ühendust klienditeeninduskeskusega.

EE

8. Remont, hooldus ja hoiustamine

Lülitage generaator välja ja tõmmake süüteküünl oma pesast välja, enne kui hakkate seadet puhastama või hooldama.

8.1 Puhastamine

- Hoolitsege selle eest, et kõik ohutusseadmed, õhuavad ja mootori korpus oleksid võimalikult puhtad mustusest ja tolmust. Puhastage seadet puhta lapiga või puhuge see puhtaks madala surve all oleva suruõhuga.

- Soovitame puhastada seadet iga kord pärast selle kasutamist.

- Puhastage seadet korrapäraselt niiske lapi ja vähese vedelseebiga. Ärge kasutage puhastusvahendeid ega lahusteid, sest need võivad kahjustada seadme plastosi. Jälgige, et vesi ei valguks seadme sisse.

8.2 Õhufilter (B16)

Lugege ka teenindusteavet.

- Puhastage õhufiltrit regulaarsete intervallide järel ja vajadusel vahetage välja.
- Eemaldage õhufiltri katte kinnituspolt.
- Eemaldage filtrielemendid (B16).

NB!

Ärge kasutage elementide puhastamiseks abrasiivseid puhastusvahendeid ega bensiini.

- Puhastage elemendid neid vastu tasast pinda kloppides. Kui õhufilter on väga määrdunud, peske seda kõigepealt seebiveega, seejärel loputage ja kuivatage õhu käes.
- Monteerige vastupidises järjestuses.

EE 8.3 Süüteküünal (B4-8)

Kontrollige iga 50 töötunni järel süüteküünalt (17), et see ei oleks must ega tahmane, ning puhastage vajadusel vasktraadist harjaga. Seejärel hooldage süüteküünalt iga 50 töötunni järel.

- Eemaldage süüteküünla piip seda keerates.
- Eemaldage süüteküünal kaasasoleva süüteküünla võtme abil (15).
- Monteerige vastupidises järjekorras.

8.4 Õli vahetamine ja õlitaseme kontrollimine (B9-13)

Mootoriõli on kõige parem vahetada siis, kui mootor on töötemperatuuril.
- Kasutage ainult mootoriõli SAE – 15W40 / (<0 OC) [SAE – 5W30].

8.4.1 Õli lisamine (B13)

- Avage õlimahuti kork (9), keerates selle lahti.
- Lisage leetri abil täpselt 0,35 l mootoriõli. Samuti võite järgida punkti 8.4.2.
- Keerake õlimahuti kork uuesti kinni.

8.4.2 Õlitaseme kontrollimine (B12)

- Asetage generaator kerge kaldega pinnale, nii et õlimõõtevarras oleks õiges asendis.
- Keerake õlimahuti kork lahti ja pühkige mõõtevarras õlist puhtaks.
- Pange õlimõõtevarras tagasi, aga ärge keerake seda kinni.

NB!

Ärge keerake õlitaseme mõõtmiseks mõõtevarrast peale. Torgake see lihtsalt kuni keermeni sisse.
- Kontrollige õlimõõtevarrast ja veenduge, et õlitase jääb tähistele H ja L vahele.

8.4.3 Kasutatud õli väljalaskmine (B17)

- Avage õlimahuti kruvi (9).

- Kallutage generaatorit ja laske vanal õlil sobivasse anumasse valguda.

8.4.4 Mootoriõli vahetamine

- Mootoriõli vahetamise kohta leiata teavet punktides 8.4.3 ja 8.4.1.

8.5 Katkestus õli puudumisel

Sellel generaatoril on madala õlitaseme kaitsesüsteem.

Kui mootoris on liiga vähe õli, rakendub katkesti. Sel juhul ei ole võimalik mootorit käivitada või mootor lülitub pärast lühiajalist töötamist automaatselt välja. Mootorit ei ole võimalik uuesti käivitada enne, kui on lisatud õli (vt punkti 8.4.1).

8.6 Hoiustamine

Kui generaatorit ei ole kavas pikemat aega kasutada (üle 3 kuu)
Veenduge, et täidetud on järgmised punktid:
- Veenduge, et kütusepaak on tühi.
Generaatori kütusepaak ei ole hermeetiline. Pikaajalisel seismisel võib kütuse kvaliteet langeda.
- Veenduge, et karburaatoris ei ole kütust.
Karburaatori tühjendamine Keerake lahti karburaatori väljalaskekruvi. Eemaldage selles olev kütus. Seejärel keerake see uuesti kinni või laske generaatoril seiskumiseni koormuseta töötada.
Kütusejäägid võivad põhjustada karburaatori ummistuse.
- Veenduge, et mootoriõli on eemaldatud.
Õlimahuti tühjendamise juhised leiata punktist 8.4.3. Pikaajalisel seismisel võib õli kvaliteet langeda. Ebakvaliteetne õli võib õlianduri ummistada.

NB!

Ärge hoidke generaatorit õues lageda taeva all.

9. Transportimine

EE

TÄHELEPANU!

Libisev või kukkuv seade võib muljuda käsi ja jalgu.

- Kandke generaatorit transpordikäepidemete abil.
- Tõstke generaatorit ühtlaselt.
- Kandke generaator selle töökohta.
- Asetage generaator ühtlaselt maha.

EE 10. Probleemide lahendamine

Rike	Põhjus	Lahendus
Mootor ei käivitu.	Õli puudumise katkesti ei tööta. Süüteküünal määrdunud. Kütust ei ole.	Kontrollige õlitaset, lisage mootoriõli. Puhastage või vahetage välja süüteküünal (elektroodide vahe 0,6–0,7 mm). Lisage kütust / kontrollige
Generaatori pinge on liiga madal või puudub.	Kontroller või kondensaator on rikkis. Käivitunud on ülekoormuskatkesti. Õhufilter on must.	Võtke ühendust edasimüüjaga. Rakendage voolukatkesti ja vähendage tarbijaid. Puhastage või vahetage välja filter.

11. Hoolduse ajakava

Regulaarne hooldusperiood Viige läbi igal näidatud kuul või töötundide järel, vastavalt sellele, kumb on varasem.		Igal kasutuskorral	Esimesel kuul või 20 t järel	Iga 3 kuu või 50 t järel	Iga 6 kuu või 100 t järel	Iga aasta või 200 t järel
Mootoriõli	Kontrollige taset	O				
	Vahetage välja		O		O	
Õhupuhastaja	Kontrollige	O				
	Puhastage			O (1)		
Süüteküünal	Kontrollige, reguleerige			O		
	Vahetage välja				O	
Sädemepüüdur	Puhastage				O	
Klapivahe	Kontrollige, reguleerige					O (2)
Kütusefilter	Puhastage				O	
Kütusevoolik	Kontrollige	Kord aastas (vajadusel vahetage välja)				
Märkus! (1) Hooldage tihedamini, kui keskkond on tolmune. (2) Nende üksuste hooldamist peaks tegema teie teeninduse pakkuja. Teeninduse kohta leiate teavet kasutusjuhendist. Selle hoolduse ajakava mittejärgimine võib lõppeda pöördumatute kahjustustega.						

ORIGINAL KONFORMITÄTSERKLÄRUNG



Hausmann GmbH
Postauer Str. 34
D-84109 Wörth/Isar

- DE** erklärt folgende Konformität gemäss EU-Richtlinie und Normen für den Artikel
 UK hereby declares the following conformity under the EU Directive and standards for the following article
 FI vakuuttaa täten, että seuraava tuote täyttää ala esitetyt EU-direktiivit ja standardit
- SE** förklarar härmed följande överensstämmelse enligt EU-direktivet och standarder för följande artikel
 EE deklareerib vastavuse järgnevatele EL direktiividele ja normidele

Generator/ PG 3000i-USB

- | | |
|--|---|
| <input checked="" type="checkbox"/> 2006/42/EC | <input type="checkbox"/> 87/404/EEC |
| <input type="checkbox"/> 2014/35/EC | <input type="checkbox"/> R&TTED 1999/5/EC |
| <input type="checkbox"/> (EU)2016/1628_2017/656/EU | <input type="checkbox"/> 2002/96/EC |
| <input checked="" type="checkbox"/> 2014/30/EU | <input checked="" type="checkbox"/> 2000/14/EC_2005/88/EC |

EN ISO 3744:1995; ISO 8528-10:1998; EN 55012:2007+A1; EN 61000-6-1:2007
Geräuschemission 2000/14/EC, Anhang VI & 2005/88/EC, garantierter Schalleistungspegel
LwA=92 dB (A), gemessener Schalleistungspegel: LwA=89,50 dB (A), Benannte Stelle, Name
und Anschrift der beteiligten Stelle:
Société Nationale de Certification etd'Homologation NO.0499, 11 route de Luxembourg
L-5230 Sandweiler SNCH *e24*2016/1628*2016/1628SHB2/P*0029*00(V)

Autorisierte Person zur Aufbewahrung der technischen Dokumente:
Hausmann GmbH
Postauer Str. 34
D-84109 Wörth/Isar

Wörth/Isar, den 08.04.2022
Art.-Nr.: 160100035

Alexander Cestar
-Geschäftsführer-

GARANTIE, WARRANTY

DE GARANTIE

Dieses Gerät ist ein Qualitätserzeugnis. Es wurde unter Beachtung der derzeitigen technischen Erkenntnisse konstruiert und unter Verwendung eines üblichen guten Materials sorgfältig gebaut. Die Garantiezeit beträgt 24 Monate und beginnt mit dem Zeitpunkt der Übergabe, der durch Kassenbonn, Rechnung oder Lieferschein nachzuweisen ist. Innerhalb der Garantiezeit werden alle Funktionsfehler durch unseren Kundendienst beseitigt, die nachweisbar, trotz vorsichtsmäßiger Behandlung entsprechend unserer Bedienungsanleitung auf Materialfehler zurückzuführen sind.

Die Garantie erfolgt in der Weise, dass mangelhafte Teile nach unserer Wahl unentgeltlich instandgesetzt oder durch einwandfreie Teile ersetzt werden. Ersetzte Teile gehen in unser Eigentum über. Durch die Instandsetzung oder Ersatz einzelner Teile wird die Garantiezeit weder verlängert noch wird neue Garantiezeit für das Gerät in Gang gesetzt. Für eingebaute Ersatzteile läuft keine eigene Garantiefrist. Wir übernehmen keine Garantie für Schäden und Mängel an Geräten oder deren Teile, die durch übermäßige Beanspruchung, unsachgemäße Behandlung und Wartung auftreten. Das gilt auch bei Nichtbeachtung der Bedienungsanleitung sowie Einbau von Ersatz- und Zubehörteile, die nicht in unserem Programm aufgeführt sind. Beim Eingreifen oder Veränderungen an dem Gerät durch Personen, die hierzu nicht von uns ermächtigt sind, erlischt der Garantieanspruch. Schäden, die auf unsachgemäße Handhabung, Überlastung oder auf natürliche Abnutzung zurückzuführen sind, bleiben von der Garantie ausgeschlossen.

Der Hersteller haftet nicht für Folgeschäden. Schäden, die durch Herstelleroder Materialfehler entstanden sind, werden durch Reparatur- oder Ersatzlieferung unentgeltlich behoben.

Vorraussetzung ist, dass das Gerät unzerlegt und vollständig mit Kauf- und Garantienachweis übergeben wird.

Verwenden Sie im Garantiefall ausschließlich die Originalverpackung.

So garantieren wir Ihnen eine reibungslose und schnelle Garantieabwicklung.

Bitte senden Sie die Geräte "frei Haus" ein oder fordern Sie einen Freeway-

Aufkleber an. Unfreie Einsendungen können wir leider nicht annehmen!

Die Garantie bezieht sich nicht auf die Teile, die durch eine natürliche Abnutzung verschlissen werden.

Bei Garantieanspruch, Störungen, Ersatzteil- oder Zubehörbedarf wenden Sie sich bitte an die hier aufgeführte Kundendienstzentrale:

Änderungen vorbehalten.

UK WARRANTY

This appliance is a quality product. It was designed in compliance with current technical standards and made carefully using normal, good quality materials. The warranty period is 24 months and commences on the date of purchase, which can be verified by the receipt, invoice or delivery note. During this warranty period all functional errors, which, despite the careful treatment described in our operating manual, are verifiably due to material flaws, will be rectified by our after-sales service staff.

The warranty takes the form that defective parts will be repaired or replaced with perfect parts free of charge at our discretion. Replaced parts will become our property. Repair work or the replacement of individual parts will not extend the warranty period nor will it result in a new warranty period being commenced for the appliance. No separate warranty period will commence for spare parts that may be fitted. We cannot offer a warranty for damage and defects on appliances or their parts caused by the use of excessive force, improper treatment and servicing.

This also applies for failures to comply with the operating manual and the installation of spare and accessory parts that are not included in our range of products. In the event of interference with or modifications to the appliance by unauthorised persons, the warranty will be rendered void. Damages that are attributable to improper handling, over loading, or natural wear and tear are excluded from the guarantee.

Damages caused by the manufacturer or by a material defect will be corrected at no charge by repair or by providing spare parts. The prerequisite is that the equipment is handed over assembled, and complete with the proof of sale and guarantee.

For a guarantee claim, only use the original packaging. That way, we can guarantee quick and smooth guarantee processing. Please send us the appliances post-paid or request a Freeway sticker. Unfortunately we will be unable to accept appliances that are not postpaid. The warranty does not cover parts that are subject to natural wear and tear. If you wish to make a warranty claim, report faults or order spare parts or accessories, please contact the after-sales centre below:

Subject to change without prior notice.

HBH Baumaschinenhandel GmbH & Co. KG

Bahnhofstraße 36 A

D-89359 Kleinkötz

Tel.: + 49 (0) 8221 96388-0

Mail: info@hbh24online.de

Gekauft bei: _____
in (Ort, Straße): _____
Name d. Käufers: _____
Straße, Haus-Nr.: _____
PLZ, Ort : _____
Telefon: _____
Datum, Unterschrift: _____
Fehlerbeschreibung: _____

Purchased at: _____
in (city, street): _____
Name of customer: _____
Street address: _____
Postal code, city: _____
Telephone: _____
Date, signature: _____
Fault description: _____

TAKUU, GARANTI

FI TAKUU

Tämä laite on laatuotuote. Se on suunniteltu voimassa olevien teknisten standardien mukaisesti ja valmistettu huolellisesti käyttämällä tavallisia, hyvälaatuisia materiaaleja. Takuuaika on 24 kuukautta, ja se alkaa ostopäivästä, joka voidaan todistaa kuitilla, laskulla tai luovutusodistuksella. Takuuaikana huoltotakuupalvelumme korjaa kaikki toiminnalliset viat, jotka ovat todistettavasti aiheutuneet materiaali vioista ja siitä huolimatta, että käyttöohjeissa annettuja käsittelyohjeita on noudatettu huolellisesti.

Takuuhuollossa vialliset osat korjataan tai vaihdetaan veloituksetta uusiin virheettömiin osiin harkintamme mukaan. Vaihdetut osat siirtyvät meidän omaisuudeksemme. Korjaustoimenpiteet tai yksittäisten osien vaihtaminen eivät pidennä takuuaikaa, eivätkä ne aloita uutta takuuaikaa laitteelle. Vaihdetuille varaosille ei ala erillistä takuuaikaa. Takuu ei kata sellaisia laitteille tai niiden osille aiheutuneita vahinkoja ja vikoja, joiden syynä on liiallinen voimankäyttö, väärinkäyttö tai vääränlainen huolto.

Takuu ei kata myöskään vikoja, jotka ovat aiheutuneet käyttöohjeiden noudattamatta jättämisestä, eikä vikoja, jotka ovat aiheutuneet sellaisten vara- tai lisäosien asentamisesta, jotka eivät kuulu tuotevalikoimaamme. Jos valtuuttamaton henkilö tekee laitteeseen muutoksia, takuu mitoitetaan. Takuun ulkopuolelle jäävät sellaiset vahingot, jotka ovat seurausta vääränlaisesta käsittelystä, ylikuormituksesta tai luonnollisesta kulumisesta.

Valmistajasta tai materiaali vioista johtuvat vahingot korjataan veloituksetta tai tarjoamalla vaihto-osat. Edellytyksenä on, että laite luovutetaan kokonaisuena ja sen mukana toimitetaan myynti- ja takuutodistukset. Käytä takuuvaateissa aina alkuperäistä pakkausta. Näin voimme taata nopean ja sujuvan takuukäsittelyn.

Lähetä laitteet postimaksu suoritettuna tai pyydä Freeway-tarraa. Emme valittavasti voi ottaa vastaan laitteita, joiden postimaksua ei ole maksettu. Takuu ei kata normaaleja käytössä kuluvia osia. Jos haluat tehdä takuuvaateen tai vikailmoituksen tai tilata varaosia tai lisävarusteita, ota yhteyttä alla mainittuun myyntityöntekijäsi asiakaspalveluun.

Muutokset mahdollisia ilman ennakoilmoitusta.

SE GARANTI

Den här apparaten är en kvalitetsprodukt. Den är konstruerad i enlighet med gällande tekniska standarder och tillverkats noga med material av normal, god kvalitet. Garantiiden är 24 månader och gäller från inköpsdatum, som ska verifieras genom kvitto, faktura eller följesedel. Under denna garanti period kommer alla funktionella fel, som trots noggrann behandling enligt vår manual, bevisligen beror på materialfel, att rättas av vår service personal.

Garantin gäller enligt följande: defekta delar ska repareras eller ersättas med felfria delar och det kostnadsfritt efter eget gottfinnande. Ersatta delar blir vår egendom. Reparation eller utbyte av enskilda delar kommer inte att förlänga garanti tiden och det kommer inte att resultera att en ny garanti tid inleds för enheten. Ingen separat garanti period kommer att påbörjas för reservdelar som kan vara utbytta. Vi kan inte erbjuda en garanti för skador och defekter på utrustning eller delar som orsakats genom användning av överdrivet våld, felaktig behandling och service.

Detta gäller även för underlåtenhet att följa bruksanvisningen och installationen eller reservdelar och tillbehör som inte ingår i vårt sortiment. I händelse av störningar på grund av ändringar på apparaten av obehöriga personer, kommer garantin att bli ogiltig. Skador som beror på felaktig hantering, överbelastning, eller naturligt slitage undantas från garantin.

Skador som är förorsakade av tillverkaren eller av ett materialfel kommer att rättas till utan kostnad genom reparation eller genom att tillhandahålla reservdelar. Förutsättningen är att utrustningen återlämnas monterad och komplett med inköpsbevis och garanti. Använd originalförpackningen vid ett garantianspråk. På det sättet kan vi garantera en snabb och smidig garantihantering.

Skicka oss apparaten där frakten betalas av mottagaren eller beställ en Freeway-etikett. Dessvärre kan vi inte acceptera försändelser som betalas av mottagaren. Garantin gäller inte för delar som är naturligt slitna. Om du vill göra ett garantianspråk, rapportera fel eller beställa reservdelar kan du kontakta kundservicecenter enligt nedan:

Rätt till ändringar utan föregående meddelande.

Ostopaikka: _____
Kaupunki, katuosoite: _____
Asiakkaan nimi: _____
Katuosoite: _____
Postinumero ja kaupunki: _____
Puhelin: _____
Päivämäärä ja allekirjoitus: _____
Vian kuvaus: _____

Inköpsställe: _____
i (ort, gata): _____
Kundens namn: _____
Gatuadress: _____
Postnummer, ort: _____
Tel: _____
Datum, underskrift: _____
Felbeskrivning: _____

GARANTII

EE GARANTII

Käesolev seade on kvaliteettoode. See on kavandatud kooskõlas kehtivate tehniliste standarditega ja selle valmistamiseks on kasutatud standardseid kvaliteetseid materjale. Garantiiäeg on 24 kuud ja jõustub alates ostukuupäevast, mida tõendatakse ostukviitungi, arve või üleandmisaktiga. Garantiiperioodi ajal kõrvaldab meie müügijärgne teenindus seadme mis tahes funktsionaalse rikke, mis on tekkinud materjalivigade tõttu, vaatamata seadme nõuetekohasele käsitlemisele, nagu kirjeldatud meie kasutusjuhendis.

Garantii raames parandame defektseid osad või asendame need töökorras osadega tasuta oma äranägemise järgi. Väljavahetatud osad jäävad meie omandisse. Remonditööd või üksikosade vahetamine ei pikenda garantiiperioodi ja selle tulemusena ei anta seadmele uut garantiid. Sisseehitatud varuosadele ei kehti eraldi garantiid. Me ei saa anda garantiid seadmete või osade kahjustustele või defektidele, mis on põhjustatud ülemäärase jõu rakendamise või seadme ebaõigest kasutamisest või hooldamisest.

See kehtib ka kasutusjuhendi mittejärgimise korral ning varuosade ja lisatarvikute paigaldamisel, mis ei pärine meie tootevalikust. Seadme omavolilise muutmise korral volitamata isikute poolt kaotab garantii kehtivuse. Garantii ei kehti kahjustuste korral, mis on tingitud seadme ebaõigest käsitlemisest, ülekoormamisest või loomulikust kulumisest.

Tootja põhjustatud või materjalivigadest tingitud kahjustused parandatakse või asendatakse uute varuosadega ilma selle eest tasu nõudmata. Eelduseks on, et seade antakse üle kokkumonteeritult ja tervikuna ning ostu- ja garantiitõendiga.

Garantiinõude esitamisel kasutage ainult originaalpakendit. Sellisel juhul saame me tagada kiire ja sujuva garantiimenetluse. Palun saatke meile seade, tasudes ise saatekulud või nõudke Freeway-kleebist. Kahjuks ei saa me aktsepteerida seadmeid, mille saatmise eest ei ole tasutud.

Garantii ei laiene osadele, mis on purunenud loomuliku kulumise tõttu. Kui te soovite esitada garantiinõude, teatada riketest või tellida varuosi või lisatarvikuid, siis palun võtke ühendust alltoodud müügijärgse teeninduskeskusega.

Käesolevat teavet võidakse muuta ilma ette teatamata.

Ostetud: _____
Linn, tänav: _____
Kliendi nimi: _____
Aadress (tänav): _____
Postiindeks, linn: _____
Telefon: _____
Kuupäev, allkiri: _____
Rikke kirjeldus: _____

A red geometric graphic consisting of several overlapping triangles and a square, located in the bottom right corner of the page. The shapes are layered, with some appearing to be behind others, creating a sense of depth and complexity. The colors range from a deep red to a slightly lighter, more vibrant red.

Hausmann GmbH
Postauer Str. 34
D-84109 Wörth/Isar