



STRØVOGN STRÖVAGN SPREDERVOGN

BRUGERVEJLEDNING
BRUKSANVISNING
BRUKSANVISNING



DK

Læs og forstå denne vejledning før samling og ibrugtagning.
For at samle strøvoغن skal du bruge: 1 svensknøgle, 1 skruetrækker med flad kærв og 1 hammer.

SE

Läs och förstå anvisningarna före montering och användning.
För att montera strövagnen behöver du: 1 skiftnyckel, 1 spårskruvmejsel och 1 hammare.

NO

Les og forstå denne bruksanvisningen før montering og bruk. For å montere spredervognen skal du bruke følgende:
1 skiftenøkkel, 1 skrutrekker med flatt hode og 1 hammer.

DK

Regler for sikker anvendelse:

Denne strøvgogn er designet, udviklet og testet til at tilbyde rimelig sikker og effektiv service, forudsat at den bruges i overensstemmelse med disse instruktioner. Undladelse af at gøre dette kan resultere i personskade. Overhold altid reglerne for sikker drift.

- Må ikke betjenes af personer der ikke er instrueret i brugen af strøvgognen.
- Lad ikke børn betjene eller sidde på strøvgognen.
- Maks. belastning 20 kg.
- Bær altid øjen- og håndbeskyttelse, når du håndterer eller anvender strøvgognen og kemikalier.
- Læs alle kemiske etiketter og advarsler vedr. håndtering og anvendelse af kemikalier, der er købt til brug i strøvgognen.
- Sørg for at alle møtrikker, bolte og skruer er stramme, så vognen er sikker i anvendelse. Pas på at du IKKE overspænder skruer, bolte og møtrikker.
- Følg vedligeholdelses- og smøringsinstruktioner i manualen.
- Bær altid ordentligt fodtøj, solide, lukkede sko, når du bruger strøvgognen. Bær ikke løst tøj, da dette kan blive fanget i bevægelige dele.
- Vær opmærksom på huller i terrænet og andre skjulte farer.

SE

Säkerhetsföreskrifter:

Denna strövgagn är konstruerad, utvecklad och testad för att erbjuda rimligt säker och effektiv service under förutsättning att den används i enlighet med dessa instruktioner. Om detta inte görs kan det leda till personskador. Följ alltid reglerna för säker drift.

- Strövgagnen får inte användas av personer som inte har fått anvisningar om hur den ska användas.
- Låt inte barn använda eller sitta på strövgagnen.
- Maxlast 20 kg.
- Bär alltid ögonskydd och handskar när du hanterar eller använder strövgagnen och kemikalier.
- Läs alla kemiska etiketter och varningar angående hantering och användning av kemikalier som köpts för användning i strövgagnen.
- Kontrollera att alla muttrar, bultar och skruvar är åtdragna för att garantera säker användning. Var försiktig så att du INTE drar åt skruvar, bultar och muttrar för hårt.
- Följ instruktionerna för underhåll och smörjning i handboken.
- Använd alltid robusta, stabila och slutna skor när du använder strövgagnen. Bär inte löst sittande kläder eftersom dessa kan fastna i rörliga delar.
- Var uppmärksam på gropar i terrängen och andra dolda faror.





NO







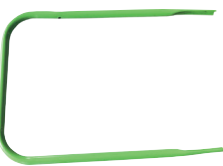





Forholdsregler for sikker drift:

Denne spredervognen er designet, utviklet og testet for å gi en sikker og effektiv drift, forutsatt at den brukes i samsvar med disse instruksjonene. Unnlattelse av å følge instruksjonene kan resultere i personskade. Forholdsreglene må alltid overholdes for en sikker drift.

- Må ikke betjenes av personer som ikke er instruert i å bruke spredervognen.
- Ikke la barn betjene eller sitte på spredervognen.
- Maksimal belastning 20 kg.
- Bruk alltid øye- og håndvern når du håndterer eller bruker spredervognen og kjemikalier.
- Les alle kjemiske etiketter og advarsler vedr. håndtering og bruk av kjemikalier som er kjøpt for bruk i spredervognen.
- Sørg for at alle bolter, skruer og muttere er strammet slik at utstyret er sikkert i drift. Pass på at du IKKE overstrammer skruer, bolter og muttere.
- Følg bruksanvisningens smøre- og vedlikeholdsinstruksjoner.
- Bruk alltid egnet fotteøy (solide, lukkede sko) når du bruker spredervognen. Ikke bruk løst tøy; kan settes seg fast i bevegelige deler.
- Vær oppmerksom på hull i terrenget og andre skjulte farer.

Indhold / Innehåll / Innhold:

DEL	ANTAL ANTALL	BILLEDE BILDE	BESKRIVELSE BESKRIVNING
A.	1		Beholder med kabel Behållare med kabel
B.	1		Aksel med spreder Axel med spidare
C.	1		Håndtag Handtag Håndtak
D.	1		Fod Stödfot Fot

E.	1		Bundstøtte - venstre Bottenstödfot - vänster Bunnstøtte - venstre
F.	1		Bundstøtte - højre Bottenstödfot - höger Bunnstøtte - høyre
G.	2		8" hjul 8-tumshjul
H.	1		Fjedersplit Fjädersprint Fjærsplint
I.	2		Afstandsstykke Distansstycke Avstandsstykke
J.	2		Bøsning Bussning Bøssing
K.	2		Hjulkapsel
L.	2		M6x35 bolt M6x35 bult
M.	6		M6x50 bolt M6x50 bult
N.	8		M6 spændeskive M6 Spännbricka M6 spenneskive
O.	8		M6 møtrik M6 mutter
P.	2		Fjeder split Fjädersprint Fjærsplint

DK

Monteringsvejledning:

Pak alle dele ud fra kartonen og check at alle delene er der iflg. listen.

Ved montering, hånd-spændes alle bolte og møtrikker, når strøvgognen så er fuldt samlet, spændes alle bolte og møtrikker med værktøj.

Pas på ikke at overspænde skruer, bolte og møtrikker.

Fig. 1

Vend beholderen (A) på hovedet med fronten væk fra dig, og vend den så kablet ligger på højre side af beholderen. Placer venstre bundstøtte (E) på beholderen som vist, og sørg for at bundstøtten passer med bolthullerne i beholderen. fastgør med M6x50 bolt (M), M6 spændeskive (N) og M6 møtrik (O).

Fig. 2

Monter de to afstandsstykker (I) på akslen (B) som vist. Placer sprederen (med aksel) på beholderens midte som vist. Sæt den ene stang fra akslen (B) gennem hullet på venstre bundstøtte.

Fig. 3-4

Monter den anden side af akslen (B) gennem hullet på højre bundstøtte (F), og påsæt den højre bundstøtte på beholderen (A) på samme måde som **Fig. 2**. Påsæt de to bøsninger (J) på stængerne fra akslen (B), på ydersiden af bundstøtterne (E+F) og pres dem ind i hullet på bundstøtterne. Skub til sidst de to afstandsstykker (I) hen over enderne af bøsningerne.

Fig. 5+6

Påsæt de to hjul (G) på akslen (B) og lås dem fast med en fjeder split (P). Påsæt til sidst hjulkapslen (K) på enden. Det kan være nødvendigt at bruge en hammer.

Fig. 7

Påsæt foden (D) på ydersiderne af bundstøtterne (E+F). Fastgør med to M6x50 bolte (M), M65 spændeskiver (N) og M6 møtrikker (O).

Fig. 8

Vend strøvgognen om så den står på hjulene og foden. Fastgør akslen (B) nede i beholderen (A) ved hjælp af fjeder splitten (H).

Fig. 9+10

Monter håndtaget (C) på foden (D) og fastgør med to M6x35 bolte (L), M6 spændeskiver (N) og M65 møtrikker (O).

Sørg for at hullet i toppen af håndtaget (C) er i samme side som kablet på beholderen (A). Skru forsigtigt boltene og møtrikken ud af skifteren, så skifteren ikke går fra hinanden. Sæt skifteren gennem hullet i håndtaget (C)

SE

Monteringsanvisning:

Packa upp alla delar ur kartongen och kontrollera att alla delar på listan finns med.

Vid montering, dra åt alla bultar och muttrar för hand. När strøvgagnen är färdigmonterad, dra åt alla bultar och muttrar med verktyg.

Var försiktig så att du inte drar åt skruvar, bultar och muttrar för hårt.

Fig. 1

Vänd behållaren (A) upp och ned med framsidan bort från dig och vänd den så att kabeln ligger på höger sida av behållaren. Placera den vänstra bottenstödfoten (E) på behållaren så som visas, och se till att bottenstödfoten passar i bulthålen i behållaren. Fäst med bult M6 x 50 (M), bricka M6 (N) och mutter M6 (O).

Fig. 2

Montera de två distansstyckena (I) på axeln (B) enligt bilden. Placera spridaren (med axeln) i mitten av behållaren så som visas. För in en stång från axeln (B) genom hålet i den vänstra bottenstödfoten (E).

Fig. 3+4

För in den andra sidan av axeln (B) genom hålet på den högra bottenstödfoten (F) och montera den högra bottenstödfoten på behållaren (A) på samma sätt som i **Fig. 2**. Fäst de två bussningarna (J) på stängerna från axeln (B) på utsidan av bottenstödfötterna (E+F) och tryck in dem i hålet på bottenstödfötterna. Skjut slutligen de två distansstyckena (I) över bussningarnas ändrar.

Fig. 5+6

Montera de två hjulen (G) på axeln (B) och lås dem fast med en fjädersprint (P). Sätt slutligen dit hjulkapseln (K) på änden. Du kan behöva använda en hammare för att montera.

Fig. 7

Fäst foden (D) på utsidan av de bottenstöden (E + F). Fäst med två bultar M6 x 50 (M), brickor M65 (N) och muttrar M6 (N).

Fig. 8

Vänd på strøvgagnen så att den står på hjulen och stödfoten. Fäst axeln (B) nere i behållaren (A) med hjälp av fjädersprinten (H).

Fig. 9+10

Placera handtaget (C) på basen (D) och fäst med två bultar M6 x 35 (L), brickor M6 (N) och muttrar M65 (N).

Se till att hålet längst upp på handtaget (C) är på samma sida som kabeln på behållaren (A). Skruva försiktigt loss bulten och muttern från omkopplaren så att omkopplaren inte går sönder. För omkopplaren genom hålet i handtaget (C) och fäst den igen.

NO

Monteringsanvisning:

Pakk ut alle delene fra kartongen og kontroller at alle delene medfølger iht. listen.

Ved montering strammes alle bolter og muttere for hånd. Når spredervognen er ferdig montert, strammes alle bolter og muttere med verktøy.

Vær obs på å IKKE overstrammer skruer, bolter og muttere.

Fig. 1

Snu beholderen (A) opp ned med fronten bort fra deg, og snu den slik at kabelen ligger på høyre side av beholderen. Plasser venstre bunnstøtte (E) på beholderen som vist, og sørg for at bunnstøtten passer med boltehullene i beholderen. Fest med M6x50 bolt (M), M6 spenneskive (N) og M6 mutter (O).

Fig. 2

Sett de to avstandstykkene (I) på akselen (B) som vist. Plasser sprederen (med aksel) på beholderens midtpunkt som vist. Sett den ene stangen fra akselen (B) gjennom hullet på venstre bunnstøtte (E).

Fig. 3+4

Sett den andre siden av akselen (B) gjennom hullet på høyre bunnstøtte (F), og sett den høyre bunnstøtten på beholderen (A) slik som i **Fig. 2**. Sett de to bøsningene (J) på stengene fra akselen (B), på yttersiden av bunnstøttene (E+F) og press dem inn i hullet på bunnstøttene. Skyv til slutt de to avstandsstykkene (I) over endene på bøsningene.

Fig. 5+6

Monter de to hjulene (G) på akselen (B), og lås dem fast med en fjærsplint (P). Monter til slutt hjulkapselen (K) på enden. Det kan bli nødvendig å bruke en hammer for montering.

Fig. 7

Monter foden (D) på bunnstøttenes yttersider (E+F). Fest med to M6x50 bolter (M), M65 spenneskiver (N) og M6 muttere (O).

Fig. 8

Snu spredervognen rundt slik at den står på hjulene og foden. Fest akselen (B) nede i beholderen (A) ved hjelp av fjærsplinten (H).

Fig. 9+10

Monter håndtaket (C) på foden (D) og fest med to M6x35 bolter (L), M6 spenneskiver (N) og M65 muttere (O).

Sørg for at hullet i toppen av håndtaket (C) er på samme side som kabelen på beholderen (A). Skru boltene og mutteren forsiktig ut av justeringsenheten slik at den ikke går især. Monter justeringsenheten gjennom hullet i håndtaket (C) og fest den igjen.

og fastgør den igen.

DK

Til sidst efterspændes ALLE skruer, møtrikker og bolte. Pas på du ikke overspænder dem.

Brug af din strøvogn:

Du indstiller strø-mængden på skifteren. Dette gøres ved at regulere det sorte håndtag (Fig. 10) op og ned. Herved åbner og lukker man for doseringsmængden i beholderen. Ved at regulere den grå lås (10.1) på skifteren, kan man vælge doseringsmængde, og efterfølgende fastlåse det sorte håndtag (10.2) ved at klikke det fast på den grå lås.

Når du er færdig med at bruge strøvognen, sættes det sorte håndtag tilbage på OFF positionen. Herved lukkes for doseringen.

Vedligeholdelse:

1. Efter brug rengøres strøvognen med rent vand, og tørres efterfølgende helt af, for at undgå rust.
2. Tøm altid beholderen efter brug. Opbevar aldrig noget i beholderen når den ikke er i brug.
3. Smør alle bevægelige dele jævnlgt, for at sikre lang holdbarhed.

Vær opmærksom på hvilke produkter, herunder kemikalier, der bruges i strøvognen. Disse kan være skadelige for omkringværende planter mv. Læs altid vejledningen på de produkter der bruges i strøvognen inden brug.

VIKTIGT: Producenter af gødning, kemikalier mv. producerer dette i forskellige størrelser og med forskellig effekt. Derfor er det vigtigt at du læser på produktet inden det anvendes. Mængder og doseringer kan variere fra

SE

Efterdra slutligen ALLA skruvar, muttrar och bultar. Var försiktig så att du inte drar åt dem för hårt.

Använda din strövagn:

Du ställer in strömängden med omkopplaren. Detta gör du genom att dra det svarta handtaget (Fig. 10) uppåt och nedåt. Detta öppnar och stänger för doseringsmängden i behållaren. Genom att reglera det grå låset (10.1) på omkopplaren kan du välja doseringsmängd och sedan låsa det svarta handtaget (10.2) genom att klicka fast det på det grå låset.

När du är klar med att använda strövagnen sätter du det svarta handtaget i OFF-läge igen. Då stängs doseringen av.

Underhåll:

1. Efter användning rengörs strövagnen med rent vatten och torkas därefter av helt för att undvika rost.
2. Töm alltid behållaren efter användning. Förvara aldrig något i behållaren när den inte används.
3. Smörj alla rörliga delar regelbundet för att säkerställa lång hållbarhet.

Var uppmärksam på vilka produkter, inklusive kemikalier, som används i strövagnen. Dessa kan vara skadliga för omkringliggande växter o.s.v. Läs alltid anvisningarna för de produkter som används i strövagnen före användning.

VIKTIGT: Tillverkare av gödningsmedel, kemikalier m.m. producerar detta i olika storlekar och med olika effekt. Därför är det viktigt att du läser på produkten innan den används. Mängder och doseringar kan variera mellan olika tillverkare.

NO

Til slutt etterstrammes ALLE skruer, muttere og bolter. Pass på du ikke overstrammer dem.

Bruk av spredervognen:

Strømengden reguleres med justeringsenheden. Dette gjøres ved å regulere det sorte håndtaket (Fig. 10) opp og ned. Da åpner eller lukker man for doseringsmengden i beholderen. Ved å regulere den grå låsen (10.1) på justeringsenheden kan man velge doseringsmengde, og etterpå låse det sorte håndtaket (10.2) ved å klikke det fast i den grå låsen.

Når du er ferdig med å bruke spredervognen, settes det sorte håndtaket tilbake i OFF-posisjon. Nå er doseringen stengt.

Vedlikehold:

1. Etter bruk rengjøres spredervognen med rent vann, og tørkes deretter helt for å unngå rust.
2. Tøm alltid beholderen etter bruk. Oppbevar aldri noe i beholderen når den ikke er i bruk.
3. Smør alle bevegelige deler regelmessig for å sikre lang livslengde.

Vær oppmerksom på hvilke produkter, herunder kjemikalier, som kan brukes i spredervognen. Disse kan være skadelige for plantelivet m.m. Les alltid anvisningen på produktene som brukes i spredervognen før bruk.

VIKTIG! Produsenter av gjødsel, kjemikalier m.m. produserer dette i ulike størrelser og med ulike effekter. Derfor er det viktig at du leser produktinformasjonen før det tas i bruk. Mengder og doseringer kan variere fra produsent til produsent.

FIG. 1

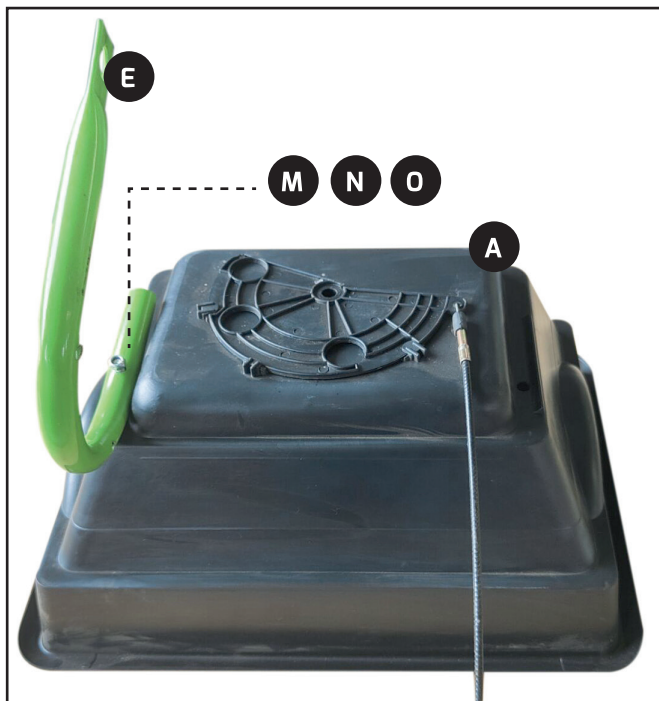

FIG. 2

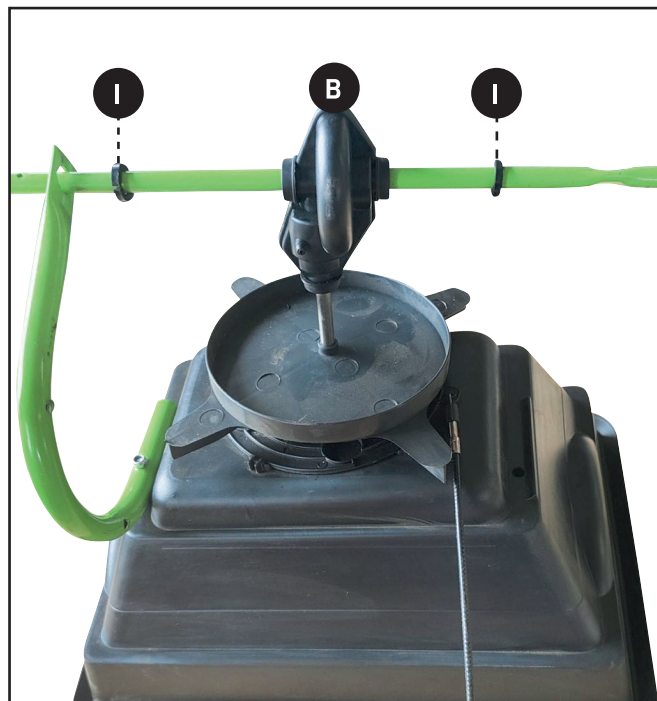

FIG. 3

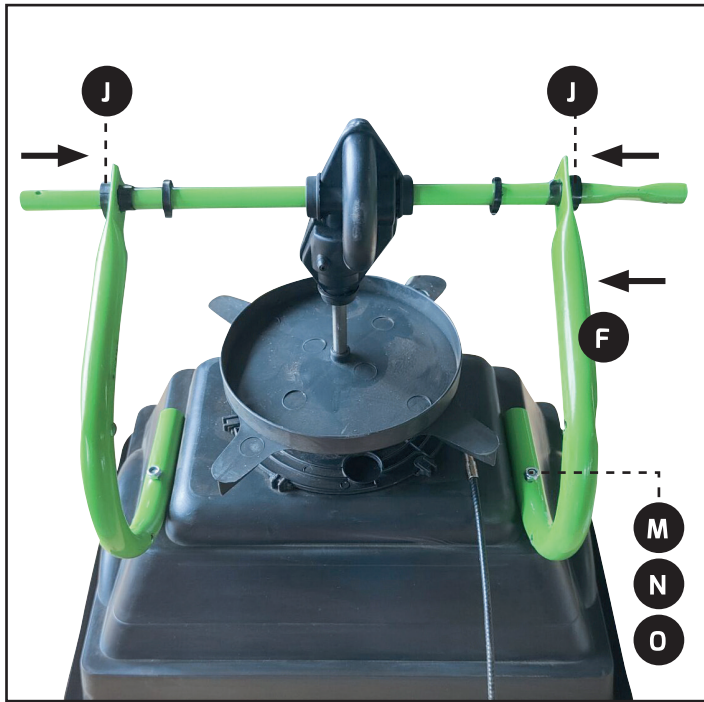

FIG. 4

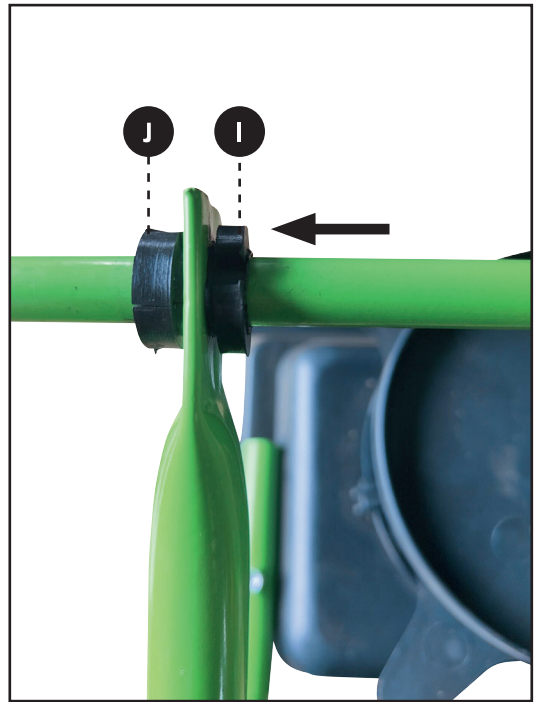

FIG. 5

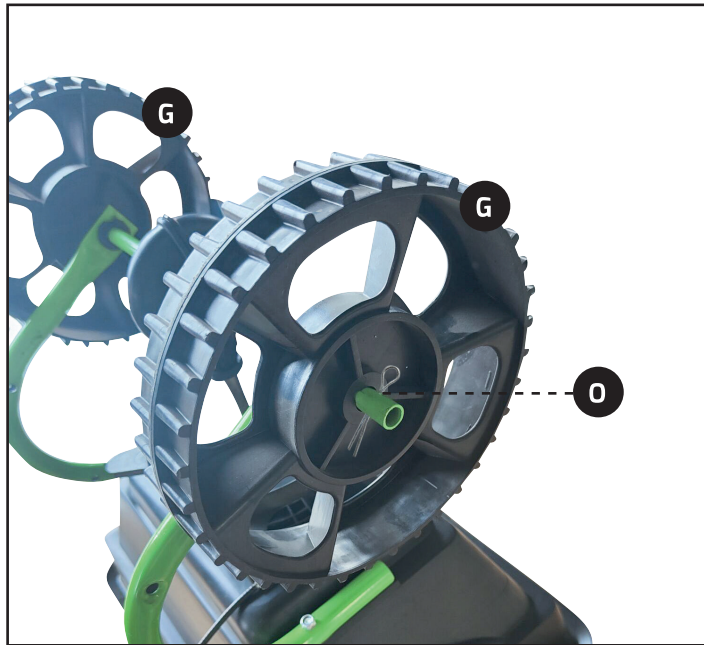

FIG. 6



FIG. 7

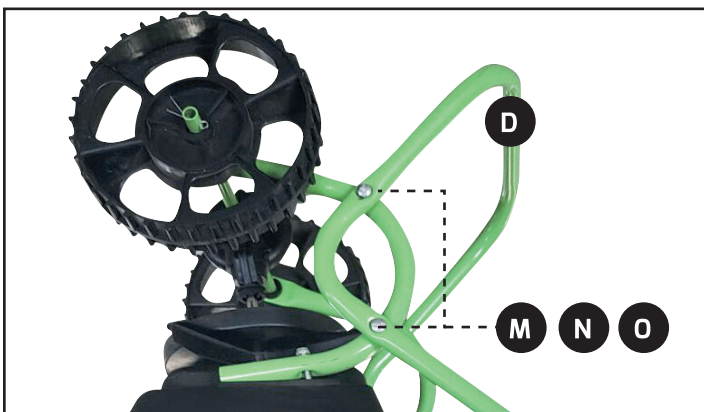

FIG. 8

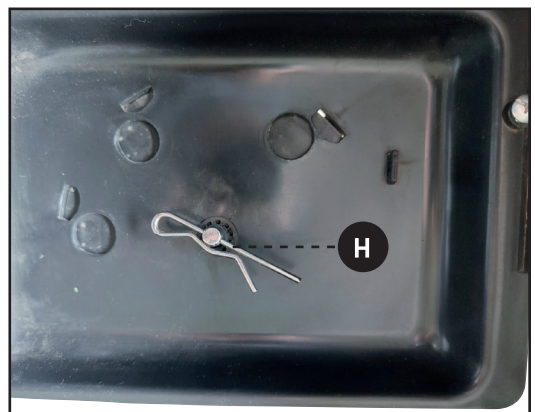

FIG. 9

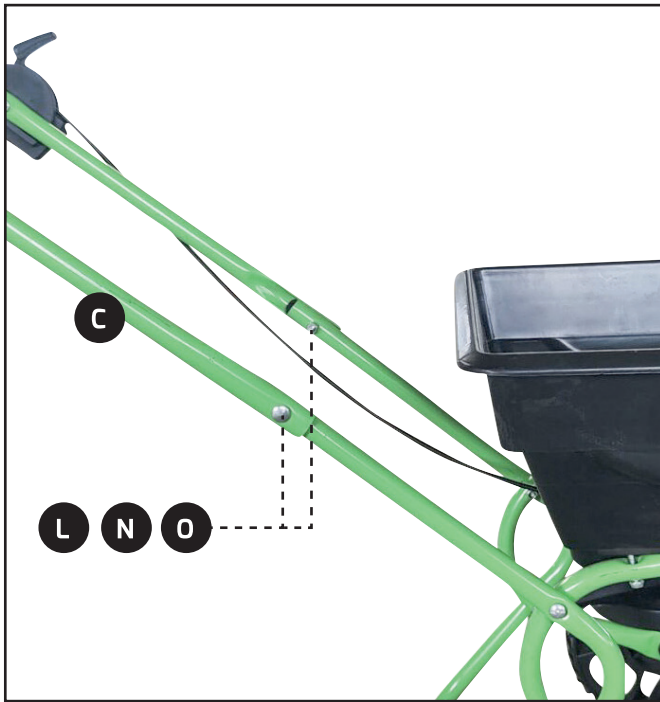
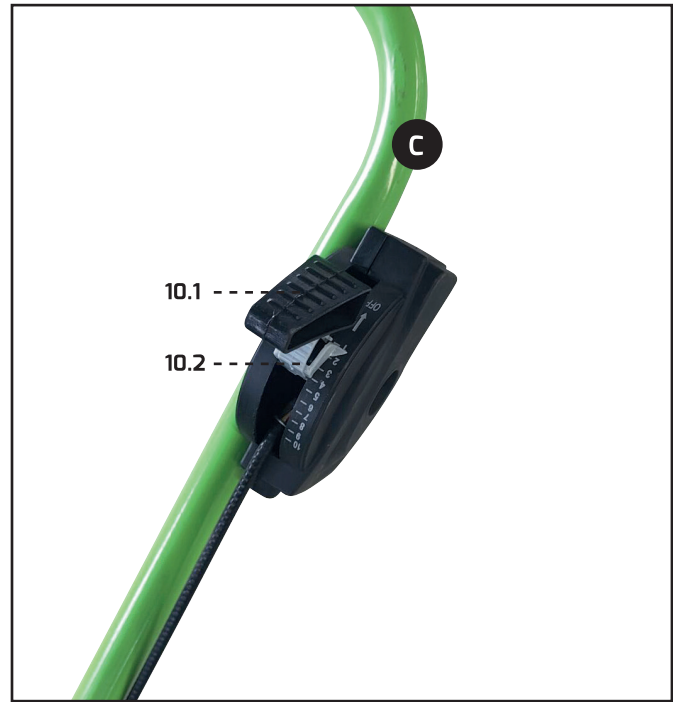
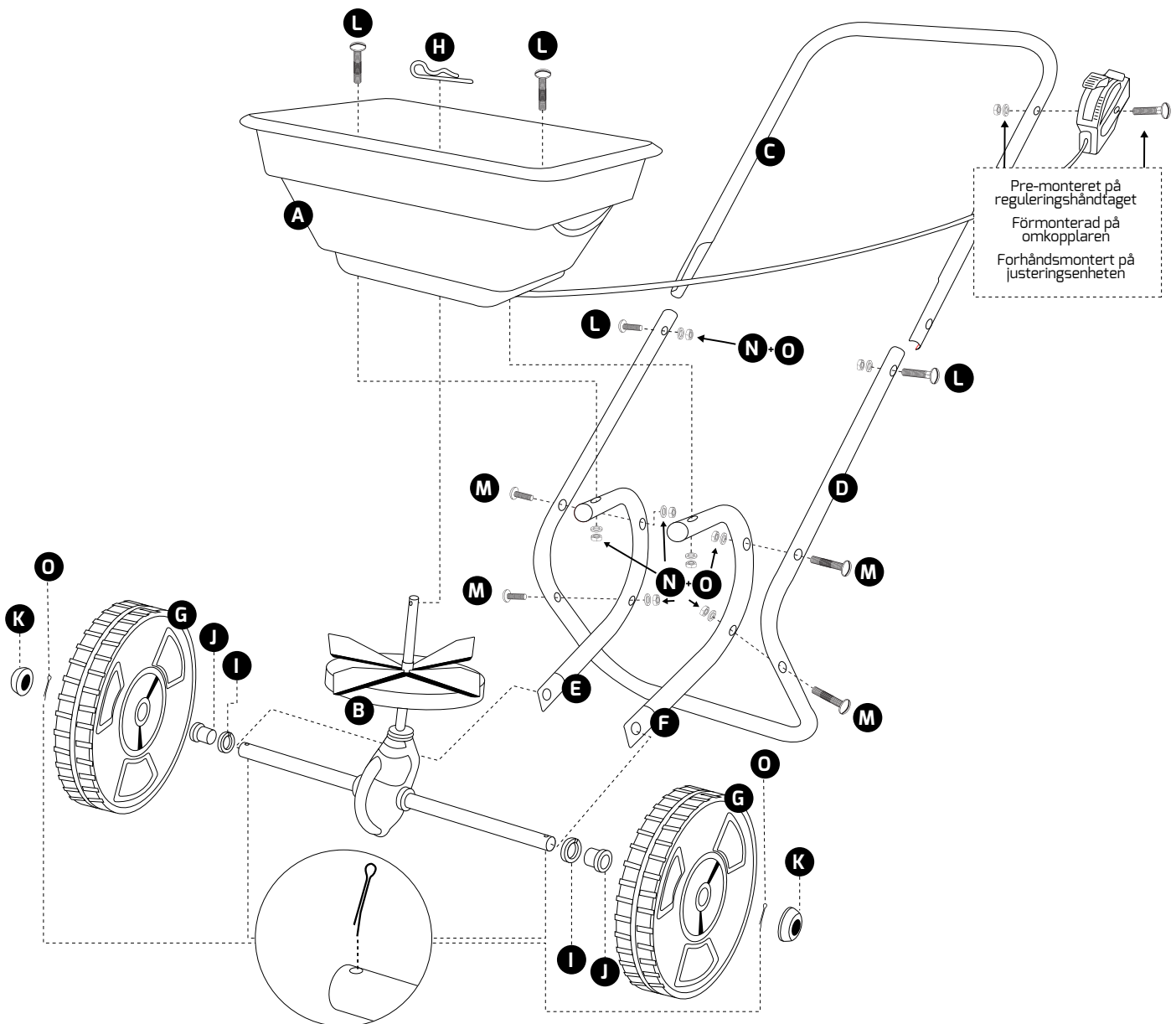

FIG. 10



ILLUSTRATION





Fremstillet/Tillverkad i Kina
Fabrikant/Tillverkare: jem & fix A/S
Skomagervej 12 · DK - 7100 Vejle
Art. nr. 52736