

Qlima

D210 - D216



guarantee

2
YEARS

D	GEBRAUCHSANWEISUNG	2
DK	BETJENINGSMANUAL	16
E	INSTRUCCIONES DE USO	28
F	MANUEL D'UTILISATION	42
FIN	KÄYTTÖOHJE	56
GB	OPERATING MANUAL	68
I	ISTRUZIONI D'USO	80
N	BRUKSANVISNING	94
NL	GEBRUIKSAANWIJZING	106
P	MANUAL DE INSTRUÇÕES	120
PL	INSTRUKCJA OBSŁUGI	134
S	INSTRUKTIONSBOK	146
SLO	PRIROČNIK ZA UPORABO	158

Sehr geehrte Damen und Herren,

herzlichen Glückwunsch zum Kauf Ihres Entfeuchters! Sie haben ein hochwertiges Produkt erworben, das Ihnen jahrelang Freude machen wird, vorausgesetzt, Sie benutzen das Gerät vorschriftsmäßig. Lesen Sie daher zunächst diese Gebrauchsanweisung, so dass Sie wissen, wie Sie Ihren Entfeuchter seiner optimalen Lebensdauer zuführen.

Wir gewähren Ihnen namens des Herstellers 2 Jahre Garantie auf eventuelle Material- oder Produktionsfehler.

Wir wünschen Ihnen viel Komfort mit Ihrem Entfeuchter.

Mit freundlichen Grüßen

PVG Holding B.V.

Kundendienstabteilung

1 LESEN SIE ZUNÄCHST DIE GEBRAUCHSANWEISUNG.

2 WENDEN SIE SICH IM ZWEIFELSFALL AN IHREN FACHHÄNDLER.

HAUPTBAUTEILE

- ① Vordere Verkleidung
- ② Auslass
- ③ Griff
- ④ Bedienfeld
- ⑤ Filtergehäuse
- ⑥ Hintere Verkleidung
- ⑦ Wasserbehälter
- ⑧ GummifüÙe
- ⑨ Netzkabel

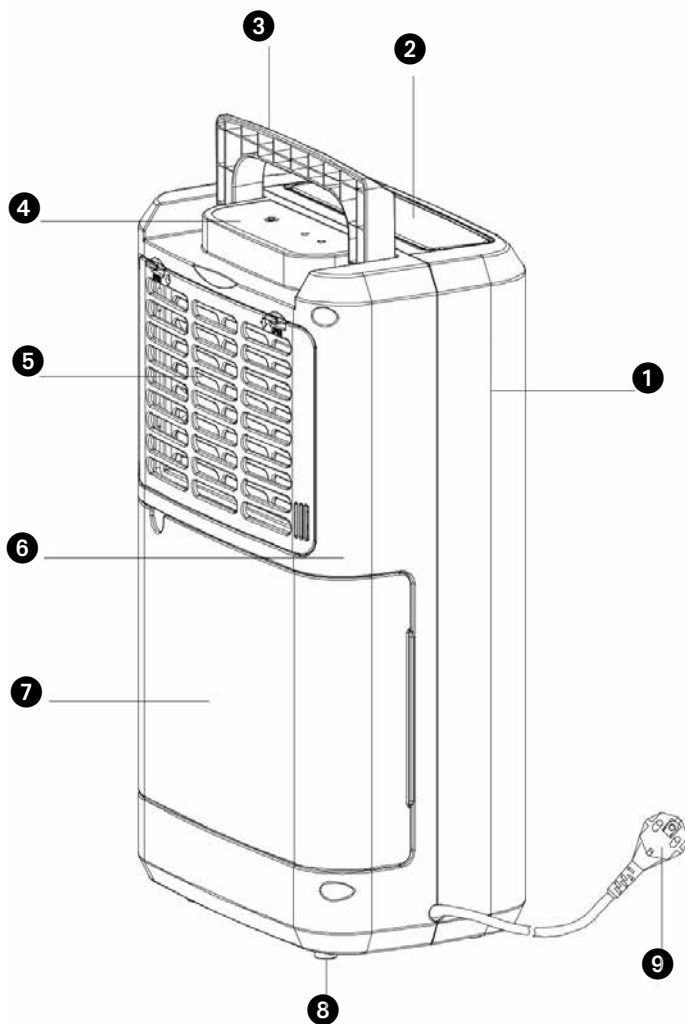

Fig. 1

Lesen Sie bitte vor der Anwendung des Geräts sorgfältig die Bedienungsanleitung und bewahren Sie sie für eine zukünftige Einsichtnahme auf. Das Gerät nur dann installieren, wenn die örtlich geltenden bzw. nationalen Vorschriften, Verordnungen und Normen erfüllt sind. Dieses Produkt ist für den Gebrauch als Luftentfeuchter in Wohngebäuden bestimmt, und darf nur in trockener Umgebung, unter normalen Haushaltsverhältnissen, in Wohnräumen, Küchen und in Garagen verwendet werden. Das Gerät eignet sich ausschließlich für den Anschluss an geerdete Steckdosen mit einer Netzspannung von 220-240 Volt / ~50 Herz.

ALLGEMEIN

- Für ein optimales Resultat sollten Sie das Gerät nicht zu nahe an einen Heizkörper oder eine andere Wärmequelle stellen.
- Achten Sie darauf, dass alle Fenster geschlossen sind; nur dann ist höchste Effizienz möglich.
- Die Entfeuchtungsleistung hängt von der Temperatur und der Luftfeuchtigkeit im Raum ab. Es ist normal, dass bei einer niedrigen Temperatur weniger Feuchtigkeit entfernt wird.
- Achten Sie darauf, dass der Luftfilter sauber bleibt. Dies verhindert unnötigen Energieverbrauch und gewährleistet ein optimales Ergebnis.
- Wenn der Stecker einmal aus der Steckdose gezogen wurde, springt das Gerät auf Grund der automatischen Verzögerung zum Schutze des Kompressors erst nach drei Minuten wieder an.



WICHTIG

Das Gerät muss immer über eine geerdete Steckdose angeschlossen werden. Sie sollten das Gerät auf keinen Fall anschließen wenn der Stromanschluss nicht geerdet ist. Der Stecker sollte immer leicht zugänglich sein wenn das Gerät angeschlossen ist. Lesen Sie diese Bedienungsanleitung bitte sorgfältig durch und befolgen Sie die Anweisungen.

Kontrollieren Sie vor dem Anschließen ob:

- die Netzspannung mit den Angaben auf dem Typenschild übereinstimmt;
- Steckdose und Stromanschluss für dieses Gerät geeignet sind;
- der Stecker des Gerätes in die Steckdose passt;
- das Gerät auf einer stabilen und flachen Grundfläche steht.

Lassen Sie die elektrische Anlage von einem Fachmann überprüfen wenn Sie sich nicht sicher sind, dass alles in Ordnung ist.

- Dieses Gerät darf nicht von körperlich, geistig oder sensorisch eingeschränkten Personen (oder Kindern) benutzt werden oder von Personen, die unzureichende Erfahrung und Kenntnisse haben, es sei denn dies erfolgt unter Aufsicht und Anleitung zur Verwendung des Geräts durch jemanden, der für die Sicherheit dieser Personen zuständig ist.
- Dieses Gerät wurde gemäß CE-Sicherheitsnormen produziert. Dennoch sollten Sie – wie bei jedem elektrischen Gerät – vorsichtig sein.
- Die Luftzufuhr und das Luftabfuhrgitter niemals abdecken.
- Leeren Sie den Wasserbehälter bevor Sie das Gerät

- verschieben.
- Das Gerät auf keinen Fall mit Chemikalien in Berührung bringen.
 - Das Gerät auf keinen Fall mit Wasser in Berührung bringen, mit Wasser besprühen oder in Wasser tauchen.
 - Stecken Sie keine Gegenstände in die Öffnungen des Gerätes.
 - Ziehen Sie immer erst den Stecker aus der Steckdose bevor Sie das Gerät oder Teile des Gerätes reinigen oder ersetzen.
 - Schließen Sie das Gerät niemals über eine Verlängerungsschnur an. Sollte keine geeignete geerdete Steckdose zur Verfügung stehen, so lassen Sie diese von Ihrem geprüften Installateur anlegen.
 - Kinder sind zu beaufsichtigen, um sicherzugehen, dass sie nicht mit dem Gerät spielen.
 - Lassen Sie eventuelle Reparaturen ausschließlich von einem geprüften Installateur oder von Ihrem Lieferanten ausführen. Befolgen Sie die Anweisungen zur Pflege des Gerätes.
 - Ziehen Sie immer den Stecker aus der Steckdose wenn das Gerät außer Betrieb ist.
 - Lassen Sie ein beschädigtes Stromkabel ausschließlich vom Lieferanten oder einer befugten Person / Kundendienststelle ersetzen.
 - Dieses Gerät kann von Kindern ab 8 Jahren und Personen mit eingeschränkten physischen, sinnlichen oder geistigen Fähigkeiten oder einem Mangel an Erfahrung und Wissen verwendet werden, wenn sie in die sichere Nutzung des Geräts eingewiesen wurden und die damit einhergehenden Gefahren verstanden haben.
 - Kinder sollten nicht mit dem Gerät spielen.
 - Reinigungs- und Wartungsarbeiten sollten nicht von Kindern ohne Aufsicht ausgeführt werden.
 - Wenn das Netzkabel beschädigt ist, müssen Sie es

zur Vorbeugung von Gefahr von einer von Klima anerkannte Kundendienststelle oder von entsprechend befugten Personen auswechseln lassen.



VORSICHT!

- Benutzen Sie das Gerät auf keinen Fall mehr wenn das Stromkabel oder der Stecker beschädigt sind. Klemmen Sie das Stromkabel nicht ab und verhindern Sie Kontakt mit scharfen Kanten.
- Nicht-Befolgen der Sicherheitsvorschriften kann zum Ausschluss der Garantie führen.
- Betreiben Sie den Entfeuchter nicht im Bad oder an Orten, an denen (Spritz-) Wasser in das Gerät gelangen kann.

Spezifische Informationen zu Geräten mit Kältemittelgas R290.

- Lesen Sie aufmerksam alle Warnhinweise.
- Wenn Sie das Gerät abtauen und reinigen, verwenden Sie keine Werkzeuge, die nicht vom Hersteller empfohlen wurden.
- Das Gerät muss in einem Bereich ohne durchgehende Entzündungsquelle (Bsp.: offene Flammen, laufende Gas- oder Elektrogeräte) aufgestellt werden.
- Nicht durchstechen oder verbrennen.
- Dieses Gerät beinhaltet Y g des Kältemittelgases R290 (siehe Nennwertaufkleber auf der Geräterückseite).
- R290 ist ein Kältemittelgas, das den entsprechenden Europäischen Richtlinien zur Umwelt entspricht. Nicht auf den Kältemittelkreislauf einstechen. Achten Sie darauf, dass die Kältemittel möglicherweise keinen Geruch haben.
- Wenn das Gerät in einem unbelüfteten Raum aufgestellt, in Betrieb genommen oder gelagert

wird, muss der Raum so konzipiert sein, dass die Ansammlung von Kältemittellecks vermieden wird, was aufgrund der möglichen Entzündung des Kältemittels durch elektrische Heizgeräte, Öfen oder eine andere Entzündungsquelle andernfalls zu einer Brand- oder Explosionsgefahr führen würde.

- Das Gerät muss so gelagert werden, dass ein mechanisches Versagen verhindert wird.
- Personen, die den Kältemittelkreislauf bedienen oder daran arbeiten, müssen die entsprechende Zertifizierung durch eine zugelassene Organisation besitzen, um das Fachwissen im Umgang mit Kältemitteln gemäß einer spezifischen Evaluierung sicherzustellen, die von Industrieverbänden anerkannt wird.
- Reparaturen müssen basierend auf den Empfehlungen des Herstellers durchgeführt werden. Wartungs- und Reparaturarbeiten, welche die Unterstützung einer weiteren qualifizierten Person erfordern, müssen unter Aufsicht einer Person durchgeführt werden, die im Umgang mit brennbaren Kältemitteln geschult ist.

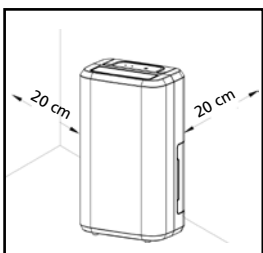

Fig. 2

ERFORDERLICHER ABSTAND

Halten Sie den nötigen Abstand des Geräts von Wänden und anderen Gegenständen ein. Siehe Abbildung 2.

BEDIENUNGSTASTATUR

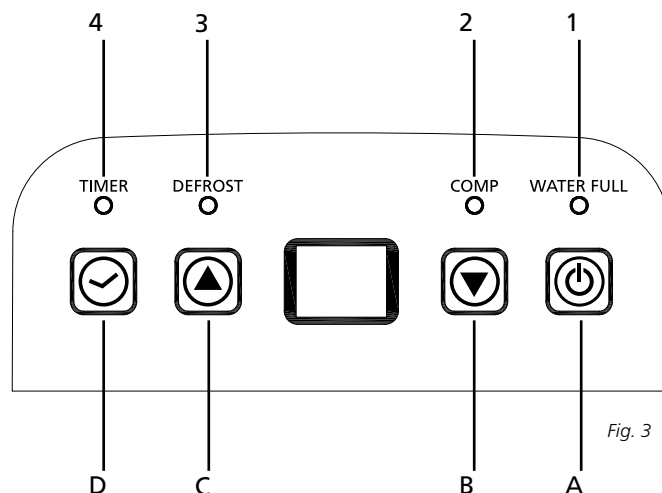

Fig. 3





1. WASSER VOLL	Rot
2. KOMPRESSOR-LED	Grün
3. AUFTAUEN	Grün
4. TIMER-LED	Orange

ZWEISTELLIGE ANZEIGE FÜR FEUCHTIGKEITSSTUFE UND TIMER





Die Anzeige umfasst drei Funktionen:

1. Wenn Sie die Feuchtigkeit einstellen, wird die ausgewählte Feuchtigkeit angezeigt
2. Wenn Sie die Zeit zum Ein- und Abschalten des Geräts einstellen, wird die Stundenzahl angezeigt
3. Wenn die Luftfeuchtigkeit weniger als 35 % beträgt, wird „LO“ angezeigt
4. Wenn die Luftfeuchtigkeit mehr als 95 % beträgt, wird „HI“ angezeigt

Funktion der Drucktasten

- | | |
|------------------|---|
| A. Betriebstaste |  |
| B. AB-Taste |  |
| C. AUF-Taste |  |
| D. Timer-Taste |  |

BETRIEBSANLEITUNG

1. Drücken Sie die -Taste einmal, um das Gerät in Betrieb zu nehmen. Drücken Sie sie erneut, um es außer Betrieb zu nehmen.
2. Drücken Sie die Taste  oder , um die gewünschte Raumfeuchtigkeitstemperatur einzustellen. Der Bereich liegt zwischen 30 % und 90 % bei Intervallen zu je 5 %. Nachdem das Gerät einige Zeit in Betrieb war, stoppt der Kompressor, wenn die Luftfeuchtigkeit 2 % unter der ausgewählten Feuchtigkeit liegt. Wenn die Luftfeuchtigkeit gleich oder um 3 % höher ist als die ausgewählte Feuchtigkeit, wird der Kompressor nach einer Schutzzeit von drei Minuten wieder eingeschaltet.
3. Drücken Sie die -Taste, um die Timer-Einstellung zu starten:
Drücken Sie die Taste, um die Zeit einzustellen, wann sich das Gerät ein- und ausschalten soll. Wenn Sie die Programmierung des Timers abbrechen möchten, drücken Sie die Taste, um die Zeit auf 00 zu stellen. Drücken Sie die Taste, um zwischen 00-01-02....23-24 durchzuschalten. Dies ist die programmierte Zeit zur Inbetriebnahme des Geräts. Die programmierte Zeit wird jedes Mal abgebrochen, wenn der Kompressor manuell bedient wird. Die programmierte Zeit bleibt unverändert, wenn das Gerät aufgrund eines vollen Wasserbehälters oder während des Abtauvorgangs ausschaltet.

WASSERABLEITUNG

Wenn der Wasserauffangbehälter voll ist, leuchtet die TANK-FULL-Anzeigenleuchte, wird der Betrieb automatisch eingestellt und ertönt 15 Mal ein Piepton, um den Benutzer darauf aufmerksam zu machen, dass der Wasserbehälter entleert werden muss.

Leeren des Wasserauffangbehälters

1. Drücken Sie leicht mit beiden Händen auf die Seiten des Behälters und ziehen Sie diesen vorsichtig heraus.

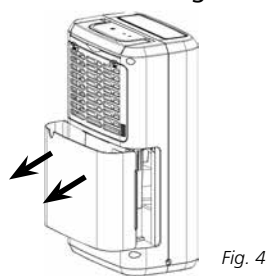

Fig. 4

2. Entleeren Sie das angesammelte Wasser.

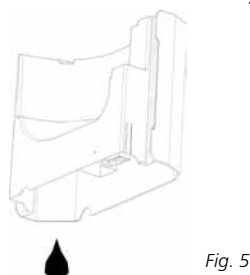

Fig. 5

HINWEIS

1. Entfernen Sie nicht den Schwimmer aus dem Wasserbehälter. Der Wasserstandsensord kann den Wasserpegel ohne Schwimmer nicht mehr richtig erkennen und es kann Wasser aus dem Wasserbehälter austreten.

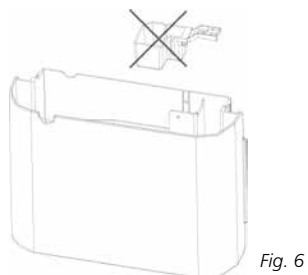

Fig. 6

2. Wenn der Wasserauffangbehälter verschmutzt ist, reinigen Sie ihn mit kaltem oder lauwarmem Wasser. Verwenden Sie keine Reinigungsmittel, Scheuerpads, chemisch behandelte Staubtücher, Waschbenzin, Verdünnungsmittel, oder andere Lösungsmittel, da hierdurch der Wasserbehälter verkratzt und beschädigt werden kann und dies zu einem Auslaufen des Wassers führen kann.
3. Wenn Sie den Wasserauffangbehälter wieder einsetzen, drücken Sie den Behälter vorsichtig mit beiden Händen in Position. Wenn der Behälter nicht richtig eingesetzt wurde, wird der „TANK FULL“-Sensor (Behälter voll) aktiviert und der Luftentfeuchter ausgeschaltet.

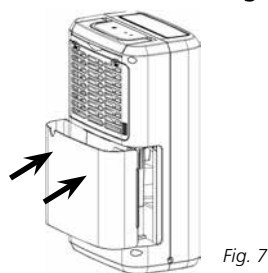

Fig. 7

Durchgehender Wasserablauf

Das Gerät ist mit einem durchgehenden Wasserablauf ausgestattet. Setzen Sie einen Plastikschlauch (Innendurchmesser: 10 mm) in die Ablauföffnung (an der Zwischenplatte).

Greifen Sie ihn dabei über die Seite des Wasserbehälters, setzen Sie ihn ein und richten Sie ihn aus.

Das Wasser im Auffangbehälter kann durchgehend über den Ablauf des Geräts abfließen.

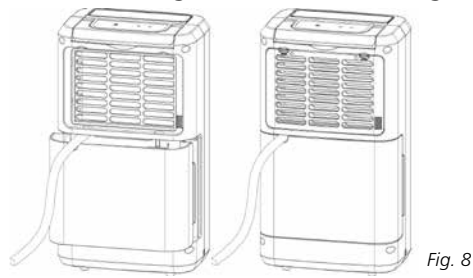

WARTUNG

Reinigung des Luftentfeuchters

A. Um das Gehäuse zu reinigen

Wischen Sie es mit einem weichen, feuchten Tuch ab.

B. Um den Luftfilter zu reinigen:

1. Öffnen Sie zuerst das Einlassgitter und entnehmen Sie anschließend den Luftfilter.

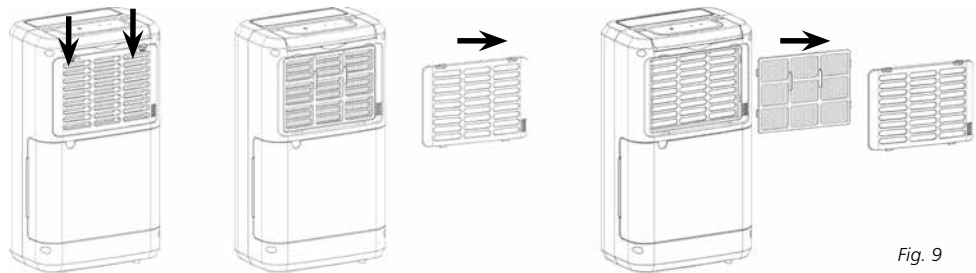

2. **Reinigen des Luftfilters**

Fahren Sie mit einem Staubsauger leicht über die Oberfläche des Luftfilters, um jeglichen Schmutz zu entfernen. Sollte der Luftfilter besonders stark verschmutzt sein, waschen Sie ihn mit warmem Wasser und einem milden Reinigungsmittel aus, und lassen Sie ihn richtig trocknen.

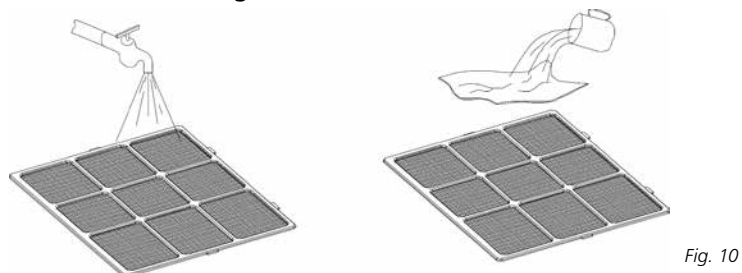

3. **Einsetzen des Luftfilters**

Setzen Sie den Filter vorsichtig in das Gitter und setzen Sie das Einlassgitter wieder ein.

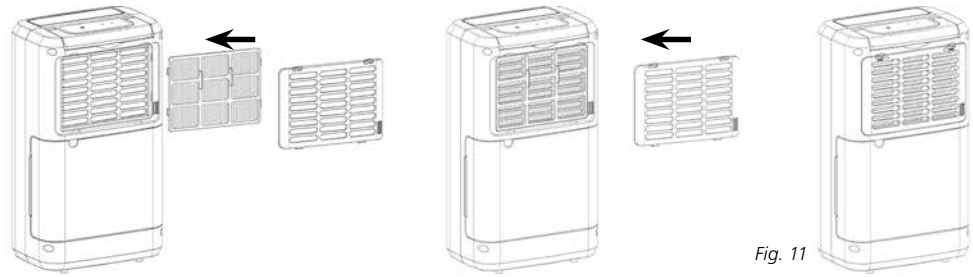

Fig. 11

LAGERUNG

Wenn Sie das Gerät lange Zeit nicht benutzen, tun Sie am besten Folgendes:

1. Ziehen Sie den Stecker aus der Steckdose und entleeren Sie den Wasserbehälter. Lassen Sie den Behälter und das Gerät gut trocknen.
2. Reinigen Sie den Luftfilter.
3. Wahren Sie das Gerät in einem staubfreien Raum auf. Decken Sie es vorzugsweise mit einem Plastikbeutel ab.

FEHLERBEHEBUNG

Bevor Sie den technischen Kundendienst zu Hilfe rufen, bitten wir Sie zunächst Folgendes zu kontrollieren.

Problem	Ursache	Abhilfe
Das Gerät funktioniert nicht.	Der Stecker steckt nicht in der Steckdose.	Stecken Sie den Stecker in die Steckdose.
	Der Wasserbehälter ist voll.	Entleeren Sie den Wasserbehälter.
	Der Wasserbehälter wurde nicht richtig eingesetzt.	Setzen Sie den Wasserbehälter richtig ein.
	Liegt die Raumtemperatur über 35 °C oder unter 5 °C?	Die Schutzvorrichtung ist aktiviert und das Gerät kann nicht gestartet werden.
Das Gerät entfeuchtet nicht.	Der Luftfilter ist verschmutzt.	Reinigen Sie den Luftfilter.
	Die Temperatur bzw. die relative Luftfeuchtigkeit des Raums, in dem das Gerät steht, ist zu niedrig.	Unter diesen Umständen ist es normal, dass das Gerät nicht entfeuchtet.
	Ist der Einlass- oder Auslassschlauch verstopft?	Beseitigen Sie die Verstopfung aus dem jeweiligen Schlauch.

Der Entfeuchter ist in Betrieb, er senkt die relative Luftfeuchtigkeit jedoch nicht genügend.	Der Raum ist zu Groß	Es empfiehlt sich, einen Entfeuchter mit größerer Kapazität aufzustellen.
	Es gibt zu viele Feuchtigkeitsquellen.	Es empfiehlt sich, einen Entfeuchter mit größerer Kapazität aufzustellen.
	Es wird zu viel belüftet.	Schränken Sie bitte die Belüftung ein (z.B. Türen und Fenster schließen).
Es wird keine Luft abgegeben	Ist der Luftfilter verstopft?	Reinigen Sie den Luftfilter wie in Abschnitt „Reinigung des Luftentfeuchters“ beschrieben.
Das Gerät ist laut	Ist das Gerät geneigt oder instabil?	Versetzen Sie das Gerät an einen stabilen, robusten Standort.
	Ist der Luftfilter verstopft?	Reinigen Sie den Luftfilter wie in Abschnitt „Reinigung des Luftentfeuchters“ beschrieben.
E1-Code	Rohrtemperatursensor ausgefallen	Ersetzen Rohrtemperatursensor

GARANTIEBEDINGUNGEN

Auf Ihren Entfeuchter erhalten Sie eine Garantie von 2 Jahren ab dem Kaufdatum. Innerhalb dieses Zeitraums werden alle Material- und Herstellungsfehler kostenlos behoben.

Dabei gelten folgende Bedingungen:

- Jeglichen weiteren Ansprüchen auf Schadenersatz, einschließlich Folgeschäden wird nicht stattgegeben.
- Reparaturen oder Ersatz von Teilen innerhalb der Garantiefrist führt nicht zu einer Verlängerung der Garantie.
- Der Anspruch auf Garantie erlischt, wenn Änderungen am Entfeuchter vorgenommen, andere als Originalteile eingebaut oder Reparaturen am Entfeuchter von Dritten durchgeführt wurden.
- Teile, die dem normalen Verschleiß unterliegen fallen nicht unter die Garantie.
- Voraussetzung für die Inanspruchnahme von Garantieleistungen ist die Vorlage der mit dem Datum versehenen, unveränderten Originalrechnung.
- Die Garantie gilt nicht für Schäden, der durch von den in der Bedienungsanleitung abweichenden Handlungen oder durch Nachlässigkeit entstanden sind.
- Kosten und Risiko des Versands der Entfeuchter und/oder deren Ersatzteile gehen immer zu Lasten des Käufers.

Zur Vorbeugung von unnötigen Kosten empfehlen wir Ihnen, zunächst immer erst genau in der Bedienungsanleitung nachzulesen. Finden Sie darin keine Lösungsmöglichkeit, wenden Sie sich bitte an Ihren Händler.

TECHNISCHE DATEN

Model		D 210	D 216
Energieverbrauch	kW	0,280	0,300
Spannung	V / Hz / Ph	220-240/50/1	220-240/50/1
Entfeuchtungskapazität (bei 30 °C, 80% relative Feuchtigkeit)	L / 24h	10	16
Entfeuchtungskapazität (bei 27 °C, 60% relative Feuchtigkeit)	L / 24h	5	8
Behälterinhalt	L	2	2
Luftstrom (nom.) *	m ³ /h	120	120
Für Räume bis *	m ³	40 - 60	70 - 100
Umgebungstemperatur	°C	5 - 35	5 - 35
Kompressorart		Reciprocating	Reciprocating
Kältemittel Typ / Gewicht	r / gr	R290 / 45	R290 / 45
Druck Ansaug / Ausström	bar	10 / 26	10 / 26
Afbmessungen (b x t x h)	mm	276 x 185 x 480	276 x 185 x 480
Gewicht (netto)	kg	9,5	9,5
Gewicht (brutto)	kg	11	11
Schalldruckpegel *	dB(A)	41	41
Schutzklasse	IP	X0	X0
Sicherungen		2A/250V	2A/250V

* Dient als Richtwert

Der Hersteller behält sich das Recht vor, Änderungen ohne vorherige Bekanntgabe vorzunehmen.

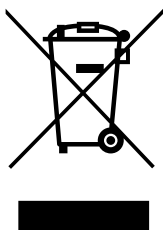

Entsorgen Sie elektrische Geräte nicht im Hausmüll, nutzen Sie die Sammelstellen in Ihrer Gemeinde. Fragen Sie Ihre Gemeindeverwaltung nach den Standorten der Sammelstellen. Wenn elektrische Geräte unkontrolliert entsorgt werden, können während der Verwitterung gefährliche Stoffe ins Grundwasser und damit in die Nahrungskette gelangen, oder Flora und Fauna auf Jahre vergiftet werden. Wenn Sie das Gerät durch ein neues ersetzen, ist der Verkäufer gesetzlich verpflichtet, das alte mindestens kostenlos zur Entsorgung entgegenzunehmen.

Dieses Gerät enthält die in der obigen Tabelle aufgeführte Menge des Kältemittels R290. Lassen Sie das R290 nicht in die Atmosphäre entweichen. R290 ist ein fluoriertes Treibhausgas mit einem Treibhauspotenzial = 3.

Til rette vedkommende,

Tillykke med købet af din affugter. Du har købt et produkt af høj kvalitet, der giver dig mange års glæde, hvis du bruger det ansvarligt. Læs brugsanvisningen først for at sikre, at din affugters levetid er optimal. På fabrikantens vegne giver vi to års garanti på materiale- eller produktionsfejl.

God fornøjelse med din affugter.

Med venlig hilsen

PVG Holding B.V.

Kundeserviceafdelingen

1 LÆS VENLIGST BRUGSANVISNINGEN FØRST.

2 HVIS DU ER I TVIVL OM NOGET, SKAL DU KONTAKTE DIN FORHANDLER.

VIGTIGT KOMPONENTER

- ① Frontcover
- ② Udgang
- ③ Håndtag
- ④ Kontrolpanel
- ⑤ Filterboks
- ⑥ Bagcover
- ⑦ Beholder
- ⑧ Gummifødder
- ⑨ Strømledning

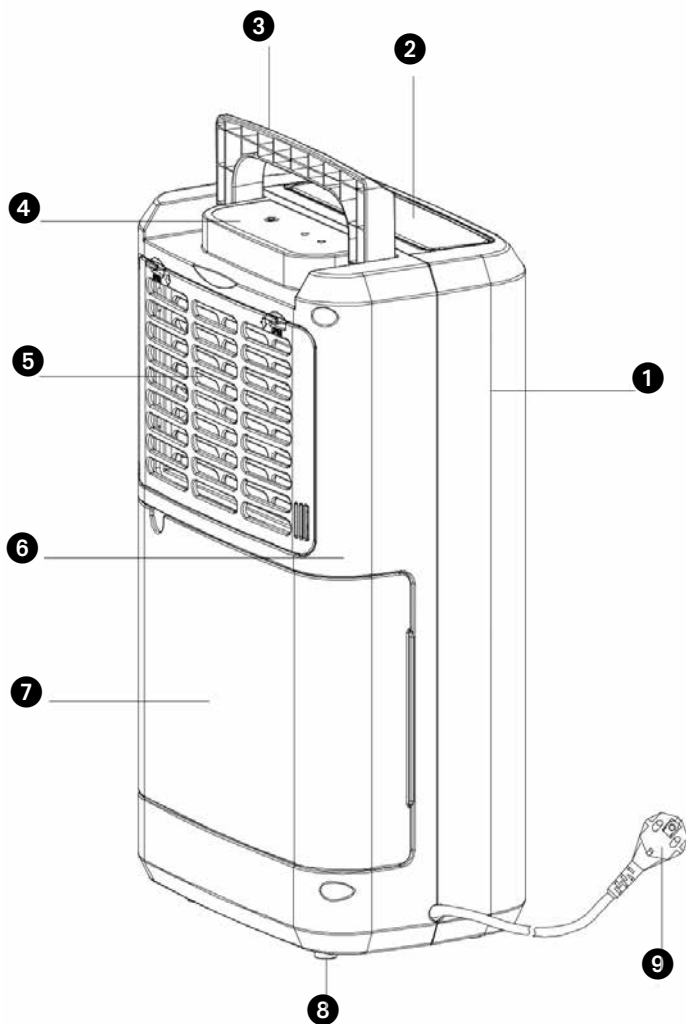

Fig. 1

SIKKERHEDINSTRUKTIONER

Læs denne brugsvejledning grundigt før apparatet tages i brug, og gem den til senere brug. Installer kun denne enhed, når den er i overensstemmelse med lokale/nationale bestemmelser, vedtægter og standarder. Dette produkt er beregnet til at blive brugt som en affugter i private hjem og er kun egnet til brug i tørre omgivelser, under normale husstandsforhold, indendørs i stue, køkken og garage. Denne enhed er kun egnet til jordforbindelse, tilslutningsspænding 220-240 V~ / 50 Hz.

GENERELT

- For at opnå optimal ydelse fra din affugter må du ikke placere den i nærheden af en radiator eller nogen anden form for varmekilde.
- Sørg for, at alle vinduer lukkes for at opnå maksimal effektivitet.
- Affugterens kapacitet afhænger af temperaturen og luftfugtigheden i rummet. Ved lavere temperaturer fjernes mindre fugt.
- Sørg for, at skærmfiltret holdes rent. Dette forhindrer unødigt strømforbrug og sikrer optimal effektivitet.
- Hvis strømforsyningen er blevet afbrudt, genstarter affugteren efter tre minutter. Den automatiske forsinkelse beskytter kompressoren.



VIGTIGT

Enheden SKAL altid have en jordforbindelse. Hvis strømforsyningen ikke jordes, må du ikke tilslutte enheden. Stikket skal altid være let tilgængeligt, når enheden er tilsluttet. Læs disse instruktioner nøje, og følg vejledningen.

Før du tilslutter enheden, skal du kontrollere følgende:

- Spændingsforsyningen skal svare til den netspænding, der er angivet på klassificeringsmærket.
- Stikkontakten og strømforsyningen skal være egnet til strømmen, der er angivet på klassificeringsmærket.
- Stikket på enhedens kabel skal passe ind i stikkontakten.
- Enheden skal placeres på en flad og stabil overflade.

Strømforsyningen til enheden skal kontrolleres af en anerkendt professionel, hvis du er i tvivl om kompatibiliteten.

- Denne maskine er ikke beregnet til brug af personer (herunder børn) med nedsat fysiske eller mentale evner eller sansevner eller manglende erfaring og viden, medmindre de har modtaget opsyn og vejledning vedrørende brug af maskinen af en person, der er ansvarlig for deres sikkerhed.
- Apparatet er fremstillet i henhold til CE-sikkerhedsstandarder. Ikke desto mindre skal du være forsigtig som med enhver anden elektrisk enhed.
- Dæk ikke luftindtaget og -udgangen.
- Tøm vandbeholderen, inden du flytter enheden.
- Lad aldrig enheden komme i kontakt med kemikalier.
- Sprøjt aldrig enheden med eller nedsenk den i vand
- Stik ikke genstande ind i åbningerne på enheden.

- Tag altid stikket ud af elforsyningen, før du rengør eller udskifter enheden eller dele af enheden.
- Brug aldrig et forlængerkabel til at forbinde enheden til elforsyningen. Hvis der ikke allerede findes en egnet jordet stikkontakt, skal der installeres én af en autoriseret elektriker.
- Børn bør holder under opsyn for at sikre, at de ikke leger med symaskinen.
- Reparationer og/eller vedligeholdelse må kun udføres af en autoriseret servicetekniker eller din leverandør. Følg brugs- og vedligeholdelsesvejledningen, som angivet i brugervejledningen til denne enhed.
- Tag altid stikket ud af stikkontakten, når den ikke er i brug.
- En beskadiget netledning eller stik skal altid udskiftes af en autoriseret elektriker eller din leverandør.
- Dette apparat kan bruges af børn i alderen fra 8 år og derover og personer med nedsatte fysiske, sensoriske eller mentale evner eller manglende erfaring og viden, hvis de er blevet vejledt eller instrueret i brugen af apparatet på en sikker måde og forstår de involverede farer.
- Børn må ikke lege med apparatet.
- Rengøring og brugervedligeholdelse må ikke foretages af børn uden opsyn.
- Hvis strømledningen er beskadiget, skal den udskiftes af et servicecenter, som er autoriseret af Qlima, eller en lignende kvalificeret person for at undgå fare.



BEMÆRK!

- Brug aldrig enheden, hvis den har et beskadiget strømkabel, stik, kabinet eller kontrolpanel. Du må aldrig klemme strømkablet eller lade det komme i kontakt med skarpe kanter.
- Hvis ikke instruktionerne følges, kan det medføre, at garantien ophæves på denne enhed.
- Placer ikke affugteren på badeværelser eller andre steder, hvor det er sandsynligt, at vand kan sprøjtes på affugteren.

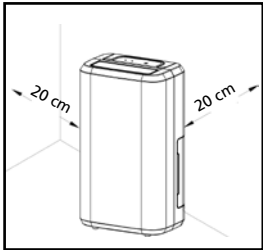

Fig. 2

PÅKRÆVET AFSTAND

Respekter den påkrævede afstand fra enheden til vægge og andre genstande. Se illustration 2.

KONTROLPANEL

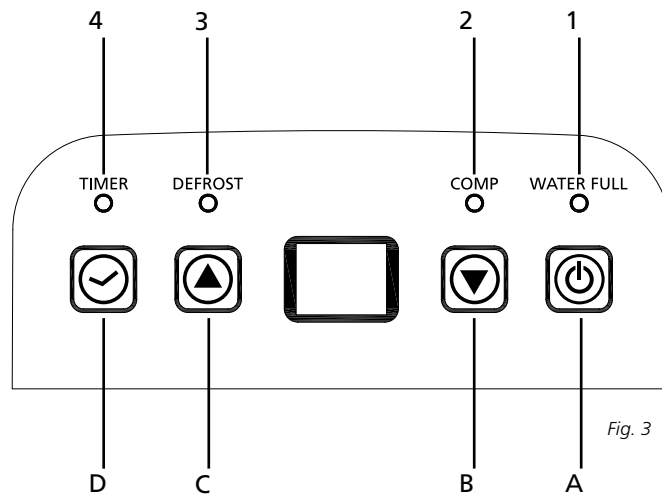

Fig. 3

LED-INDIKATORER

- | | |
|---------------------------|--------|
| 1. LED: VANDBEHOLDER FULD | Rød |
| 2. LED: KOMP. | Grøn |
| 3. AFRIM | Grøn |
| 4. LED: TIMER | Orange |





TOCIFRET DISPLAY MED FUGTIGHEDSNIVEAU & TIMER

Indikatoren har 3 funktioner:





1. Når du indstiller fugtigheden, vil den angive den fugtighed, du har valgt
2. Når du programmerer klokkeslættet, hvor enheden skal tænde og slukke, viser den timerne.

3. Når miljøets fugtighed er lavere end 35 %, viser den "LO".
4. Når miljøets fugtighed er højere end 95%, viser den "HI".

KNAPPERNES FUNKTIONER

- A. Strøm 
- B. NED 
- C. OP 
- D. Timer 

DRIFT

1. Tryk på  én gang for at starte enheden. Tryk igen for at stoppe den.
2. Tryk på  eller  for at indstille det ønskede fugtighedsniveau i rummet, som kan indstilles fra 30% til 90% med intervaller på 5%. Efter et stykke tid, når luftfugtigheden er 2% lavere end den valgte luftfugtighed, stopper kompressoren. Når luftfugtigheden er lig med eller 3% højere end den valgte luftfugtighed, genstarter kompressoren efter 3 minutter.
3. Tryk på  for at starte timer-indstillingen. Tryk på knappen for at programmere det tidspunkt, hvor enheden tænder og slukker. Hvis du vil annullere timeren, skal du trykke på knappen for at indstille klokken til 00, og trykke på knappen, den vil cirkulere fra 00-01-02 23-24. Det er den programmerede tid til at tænde/slukke maskinen. Den programmerede tid vil blive annulleret, når man skal skifte kompressor manuelt hver gang. Den programmerede tid forbliver uændret, hvis maskinen stopper på grund af fuld vandtank eller under afrimning.

VANDAFLØB

Når vandtanken er fuld, tændes indikatoren for fuld vandtank, enheden stopper automatisk, og summeren bipper 15 gange for at advare brugeren om, at vandet skal tømmes fra vandtanken.

TØM VANDTANKEN

1. Tryk let på siderne af tanken med begge hænder og træk tanken forsigtigt ud.

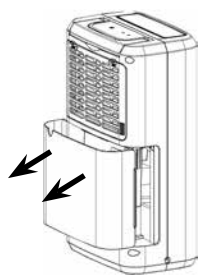

Fig. 4

2. Hæld det indsamlede vand ud.



Fig. 5

BEMÆRK

1. Fjern ikke flådet fra vandtanken. Vandsensoren er ikke længere i stand til at registrere vandstanden korrekt uden flådet, og det kan få vandet til at lække fra vandtanken.

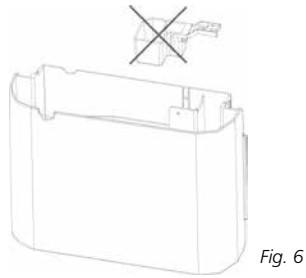

2. Hvis vandtanken er snavset, skal du vaske den med koldt eller lunkent vand. Brug ikke vaskemiddel, skurepuder, kemisk behandlede klude, benzin, benzen, fortyndere eller andre opløsningsmidler, da disse kan ridse og beskadige tanken og forårsage vandlækage.
3. Når du sætter vandtanken tilbage, skal du trykke tanken ordentligt på plads med begge hænder. Hvis tanken ikke er placeret korrekt, aktiveres "TANK FULL"-sensoren (VANDTANK FULD), og affugteren vil ikke fungere.

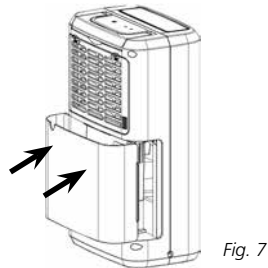

KONTINUERLIGT VANDAFLØB

Enheden er udstyret med et kontinuerligt vandafløb. Sæt et plastrør (med en indre diameter på 10 mm) i afløbshullet (på mellemladen) på siden af vandtanken, så den er klar til at blive tømt. Vandet i vandtanken kan løbende tømmes ud fra den kontinuerlige port på enheden.

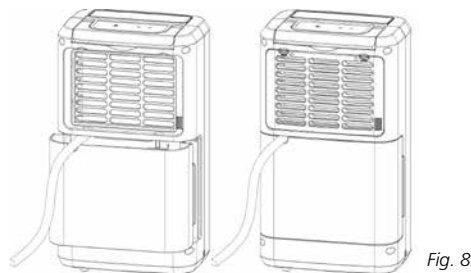

VEDLIGEHOLDELSE

RENGØRING AF AFFUGTEREN

A. RENGØRING AF HYLSTERET

Rengør det med en blød, fugtig klud.

B. RENGØRING AF LUFTILTRET

1. Åbn indløbsgitteret og fjern luftfilteret.

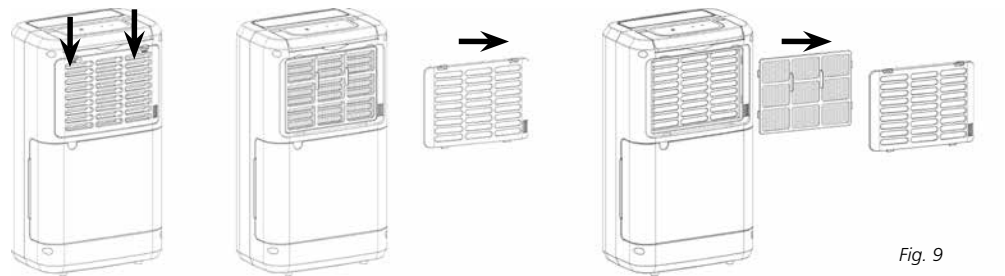

2. **Rengøring af luftfilteret**

Kør støvsugeren let over luftfilterets overflade for at fjerne snavs. Hvis luftfilteret er usædvanligt snavset, skal du vaske det med varmt vand og et mildt rengøringsmiddel, og tørre det grundigt bagefter.

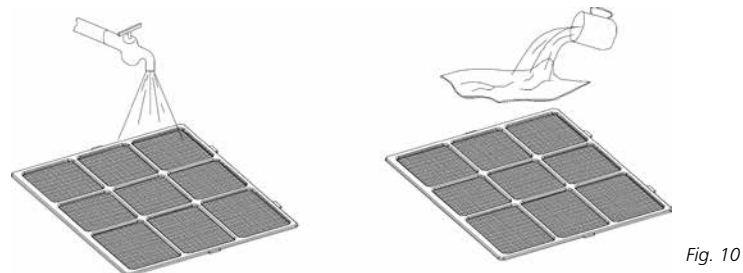

3. **Montering af luftfilteret**

Sæt filteret ind i rillen, og sæt indløbsgitteret på plads.

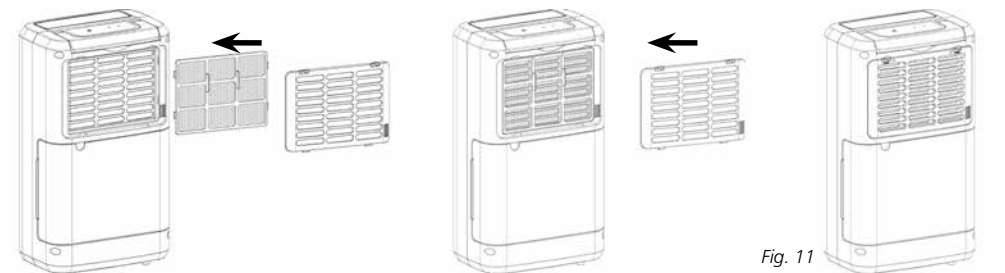

OPBEVARING

Hvis maskinen ikke skal bruges i en længere periode, skal du gøre følgende:

1. Tag stikket ud af kontakten og tøm beholderen. Lad beholderen og affugteren tørre helt.
2. Rens luftfilteret.
3. Opbevar enheden på en støvfri placering, helst dækket af plastik.

FEJLFINDING

Kontroller følgende, inden du kontakter teknisk support:

Problem	Årsag	Løsning
Enheden virker ikke.	Strømledningen er ikke tilsluttet.	Sæt stikket i stikkontakten.
	Vandbeholderen er fuld.	Fjern vandet fra beholderen.
	Vandbeholderen er ikke sat korrekt på plads.	Sæt vandbeholderen korrekt på plads.
	Er temperaturen i rummet over 35°C eller under 5°C?	Beskyttelsesanordningen er aktiveret, og enheden kan ikke startes.
Enheden affugter ikke.	Luftfilteret er tilstoppet.	Rens luftfilteret.
	Temperaturen eller den relative luftfugtighed i rummet, hvor enheden er i brug, er for lav.	Det er normalt, at enheden ikke affugter under disse forhold.
	Er indløbskanalen eller udledningskanalen blokeret?	Fjern hindringen fra udledningskanalen eller indløbskanalen.
Affugteren virker, men den reducerer ikke den relative luftfugtighed tilstrækkeligt.	Rummet er for stort.	Vi anbefaler at bruge en affugter med en større kapacitet.
	Der er for mange kilder til fugt.	Vi anbefaler at bruge en affugter med en større kapacitet.
	Der er for meget udluftning.	Reducér udluftningen (luk vinduer og døre).
Der udlades ingen luft	Er luftfilteret tilstoppet?	Rengør luftfilteret som beskrevet under "Rengøring af affugteren".
Enheden støjer	Står enheden skrå eller ustabil?	Flyt enheden til en stabil og robust placering.
	Er luftfilteret tilstoppet?	Rengør luftfilteret som beskrevet under "Rengøring af affugteren".
E1-kode	Fejl i rørtemperaturføler	Udskift rørtemperaturføleren

GARANTIBETINGELSER

Der er to års garanti på din affugter fra købsdatoen. Alle materiale- eller produktionsfejl vil blive repareret gratis.

Følgende er gældende:

- Alle krav om compensation, herunder følgeskader, vil ikke blive opfyldt.
- Reparationer eller udskiftning af komponenter inden for garantiperioden medfører ikke en forlængelse af garantien.
- Garantien bortfalder, hvis der foretages ændringer, monteres uoriginale komponenter eller hvis affugteren er blevet repareret af en tredjepart.
- Komponenter, som er underlagt normal slitage, såsom luftfiltret, er ikke dækket af garantien.

- Garantien gælder kun ved fremvisning af den originale, uændrede, og dato-stemplede kvittering.
- Garantien dækker ikke skader forårsaget af handlinger, der afviger fra dem, som er beskrevet i brugsanvisningen eller ved forsømmelse.
- Fragtomkostninger og risikoen ved forsendelse af affugteren eller dele af affugteren skal altid afholdes af køberen.

For at undgå unødvendige udgifter, anbefaler vi, at du altid konsulterer brugervejledningen. Hvis dette ikke løser problemet, skal affugteren afleveres til distributøren til reparation.

TEKNISK SPECIFIKATION

Model		D 210	D 216
Strømforbrug	kW	0,280	0,300
Strømtilførsel	V / Hz / Ph	220-240/50/1	220-240/50/1
Affugtningskapacitet (fugtjernelse ved 30°C, 80 % RH)	l / 24h	10	16
Affugtningskapacitet (fugtjernelse ved 27°C, 60 % RH)	l / 24h	5	8
Kapacitet for vandbeholder	l	2	2
Luftstrøm (nom.) *	m ³ /h	120	120
Til værelser op til *	m ³	40 - 60	70 - 100
Driftsområde	°C	5 - 35	5 - 35
Kompressortype		Reciprocating	Reciprocating
Kølemiddelttype / -fyldning	R / klasse	R290 / 45	R290 / 45
Tryksugning / -udledning	bar	10 / 26	10 / 26
Dimensioner (b x d x h)	mm	276 x 185 x 480	276 x 185 x 480
Nettovægt	kg	9,5	9,5
Bruttovægt	kg	11	11
Lydtryksniveau	dB(A)	41	41
Enhedsbeskyttelse	IP	X0	X0
Sikringsbedømmelse		2A/250V	2A/250V

* Skal bruges som indikation

Med forbehold for ændringer uden forudgående varsel.

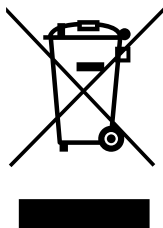

Kast ikke elektrisk utstyr som usortert kommunalt avfall, bruk separate innsamlingsanlegg. Kontakt de lokale myndigheter for opplysninger vedrørende tilgjengelige innsamlingsystemer. Hvis elektriske apparater bortskaffes på lossepladser eller affaldsdepoter, kan farlige stoffer sive ned i grundvandet og gå ind i fødekæden og dermed skade dit helbred og din sundhed. Når gamle apparater erstattes af nye, er forhandleren lovmæssigt forpligtet til i det mindste at tage gratis imod dit gamle apparat til bortskaffelse.

Estimado cliente,

Le felicitamos por la compra de su deshumidificador. Acaba de adquirir un producto de alta calidad, que le proporcionará pleno confort durante muchos años, siempre que lo utilice debidamente. Por lo tanto, le recomendamos que lea primero este manual de instrucciones, para prolongar la vida útil de su deshumidificador.

En nombre del fabricante le ofrecemos una garantía de dos años para toda clase de defectos de fabricación y de material.

Disfrute de su deshumidificador.

Un cordial saludo,

PVG Holding B.V.

Departamento Atención al Cliente

1 LEA PRIMERO EL MANUAL DE INSTRUCCIONES.

2 EN CASO DE DUDA, CONSULTE A SU DISTRIBUIDOR.

COMPONENTES PRINCIPALES

- ① Carcasa frontal
- ② Salida
- ③ Asa
- ④ Tablero de control
- ⑤ Cámara para el filtro
- ⑥ Carcasa posterior
- ⑦ Depósito
- ⑧ Bases de goma
- ⑨ Cable de alimentación

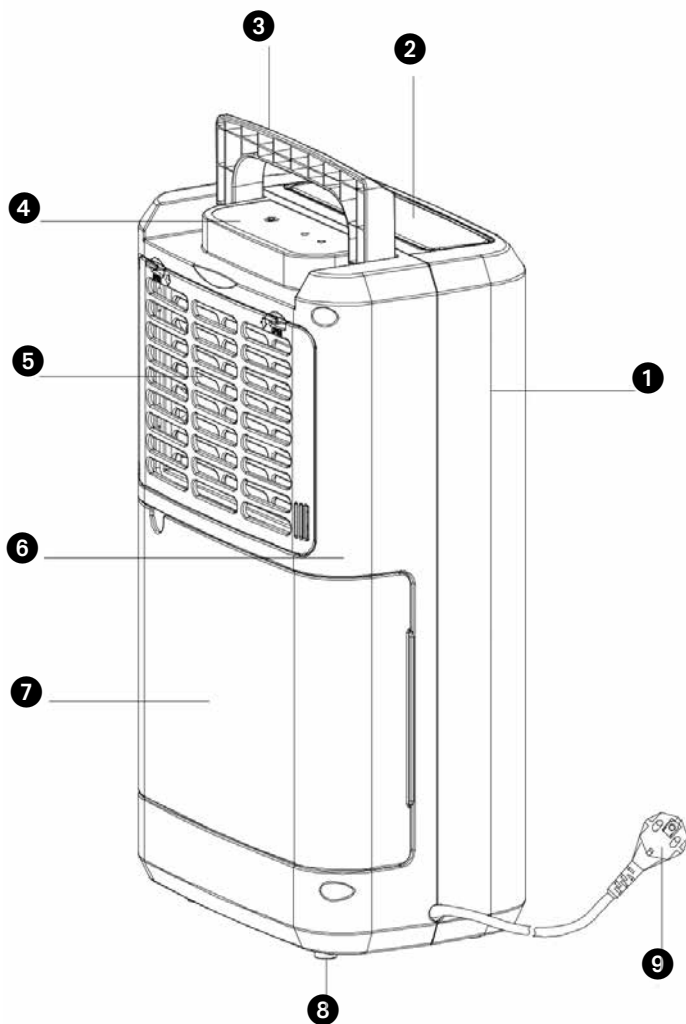

La instalación deberá responder por completo a las disposiciones, reglamentos y normas locales en vigor. El aparato está indicado para utilizarlo exclusivamente en el hogar. Compruebe si la tensión de red es la correcta. El aparato se debe utilizar exclusivamente en un deshumificador con toma de tierra, voltaje 220-240 V / ~50 Hz. Este producto es apto solamente estufa en uso doméstico.

GENERAL

- Para obtener un resultado óptimo, no coloque el aparato cerca de un radiador o otra fuente calorífica.
- Mantenga cerradas todas las ventanas para una mayor eficacia.
- La capacidad de deshumidificación depende de la temperatura y de la humedad del aire en la habitación. Cuanto más baja sea la temperatura, menos humedad extraerá el aparato.
- Procure que el filtro del aire esté siempre limpio. De esta forma se evita el consumo innecesario de energía y queda garantizado un resultado óptimo.
- En el caso de que se apague el aparato, éste no volverá a funcionar sino después de transcurridos tres minutos. De esta manera se prolonga la vida útil del compresor.



IMPORTANTE

El aparato debe estar conectado siempre con una toma a tierra. En caso de que la corriente eléctrica no esté provista de una toma a tierra, está absolutamente prohibido conectar el mismo. Cuando el aparato esté conectado, el acceso a la clavija tendrá que poder hacerse sin que haya obstáculos por medio. Lea estas instrucciones de uso detenidamente y siga las indicaciones;

Antes de conectar el aparato compruebe si:

- el voltaje corresponde a la placa de datos;
- el enchufe y el suministro de electricidad son los indicados para el aparato;
- la clavija del cable eléctrico es a la medida del enchufe;
- el aparato está colocado en posición vertical y sobre una superficie plana.

Haga controlar la instalación eléctrica por un profesional autorizado si no está seguro que todo está en orden.

- Este aparato no deberá ser utilizado por personas (incluyendo niños) con reducida capacidad física, mental o sensorial, o que carezcan de la experiencia y los conocimientos necesarios, a menos que sean vigilados e instruidos en el uso del aparato por otra persona que sea responsable de su seguridad.
- Este aparato ha sido fabricado según las normas de seguridad CE. A pesar de ello, y al igual que con todo aparato eléctrico, se debe obrar con cautela.
- Nunca tapar la rejilla de la entrada de aire y de sali-

- da de aire.
- Previo el transporte del aparato, vacíe siempre el depósito de agua.
 - Procure que el aparato no entre nunca en contacto con productos químicos.
 - Procure que el aparato no entre nunca en contacto con agua. No limpie nunca el aparato pulverizándolo ni sumergiéndolo en agua.
 - No inserte objetos en las aberturas del aparato.
 - Desenchufe siempre el aparato antes de proceder a su limpieza o a la de algún componente.
 - Nunca use un cable prolongador para conectar el aparato. Si no se dispone de un enchufe con toma a tierra, deberá ser instalado por un electricista cualificado.
 - Se deberá vigilar a los niños para asegurar que no jueguen con el aparato.
 - Las eventuales reparaciones deben ser siempre llevadas a cabo por un técnico de servicio cualificado o por su distribuidor. Observe las instrucciones de mantenimiento.
 - Desenchufe siempre el aparato cuando éste no se utilice.
 - En caso de que el cable eléctrico esté dañado, éste deberá ser cambiado por un técnico de servicio cualificado o su distribuidor.
 - Este aparato puede ser utilizado por niños a partir de 8 años y por personas con capacidades físicas, psíquicas o sensoriales reducidas, falta de experiencia y conocimientos, siempre que sean supervisados o reciban instrucciones acerca del uso del aparato de una forma segura y comprendan los riesgos que entraña.
 - Los niños no deben utilizar el aparato como un juguete.
 - Las tareas de limpieza y mantenimiento reservadas al usuario no deben ser realizadas por niños sin

supervisión.

- Cuando el cable de alimentación está averiado, deberá evitar situaciones peligrosas haciéndolo sustituir por un centro de servicio autorizado por Qlima o por personas de similar competencia.



¡ATENCIÓN!

- Nunca use el aparato en caso de que el cable o el enchufe esté dañado. Procure que el cable no quede atrapado y que no entre en contacto con objetos cortantes.
- El incumplimiento de las instrucciones puede dar lugar a la pérdida de la garantía.
- No colocar el deshumidificador en cuartos de baño o en otras habitaciones donde sea probable que gotas de agua salpiquen el deshumidificador.

Información específica sobre aparatos con gas refrigerante R 290.

- Lea con atención todas las advertencias.
- Cuando descongele y limpie el aparato, no use herramientas distintas de las recomendadas por el fabricante.
- El aparato debe colocarse en un área sin fuentes constantes de ignición (por ejemplo: llamas vivas, aparatos de gas o eléctricos en funcionamiento).
- No perfore ni queme.
- Este aparato contiene Y g (compruebe etiqueta de voltaje en la parte posterior de la unidad) sobre el gas refrigerante R290.
- El R290 es un gas refrigerante que cumple con las directivas europeas sobre el medio ambiente. No perfore ninguna parte del circuito refrigerante. Debe ser consciente de que los refrigerantes no tengan olor.
- Si el aparato se instala, se usa o se guarda en un área no ventilada, la sala debe estar diseñada para

evitar la acumulación de fugas de refrigerante que pueden dar lugar a un riesgo de incendio o explosión debido a la ignición del refrigerante causados por calefactores eléctricos, estufas u otras fuentes de ignición.

- El aparato debe guardarse de tal modo que se evite fallo mecánico.
- Las personas que usen o trabajen con el circuito refrigerante deben contar con una certificación adecuada emitida por un organismo acreditado que garantice la competencia en el manejo de refrigerantes según una evaluación específica reconocida por las asociaciones del sector.
- Las reparaciones deben realizarse basándose en las recomendaciones del fabricante. El mantenimiento y la reparación que requieran la asistencia de otro personal cualificado debe realizarse bajo la supervisión de una persona especificada en el uso de refrigerantes inflamables.

DISTANCIA NECESARIA

Respete la distancia necesaria entre el aparato y las paredes u otros objetos. Véase la figura 2.

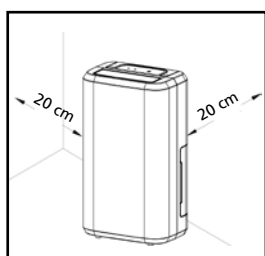

Fig. 2

PANEL DE CONTROL

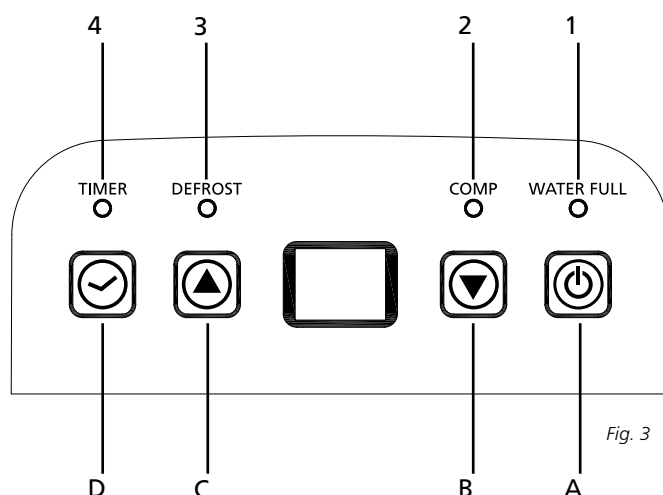

Fig. 3

INDICADORES LED





- | | |
|-----------------------|---------|
| 1. LED DEPÓSITO LLENO | Rojo |
| 2. LED COMPRESOR | Verde |
| 3. DESCONGELACIÓN | Verde |
| 4. LED TEMPORIZADOR | Naranja |

Visualizador de 2 cifras para el nivel de humedad y el temporizador





El indicador incluye 3 funciones:

1. Indicación de la humedad seleccionada al momento de establecer la misma
2. Indicación de las horas al programar el tiempo de encendido y apagado
3. Indicará "LO" si la humedad ambiental es inferior al 35%
4. Indicará "HI" si la humedad ambiental es superior al 95%

Funciones de los botones pulsadores

- A. Pulsador de encendido/apagado 
- B. Pulsador de descenso 
- C. Pulsador de aumento 
- D. Pulsador del temporizador 

INSTRUCCIONES DE FUNCIONAMIENTO

1. Pulsar el botón  una vez a fin de poner en marcha el equipo. Pulsarlo otra vez para apagar.
2. Pulsar el botón  o  a fin de establecer el nivel de humedad en la habitación, pudiéndose fijar entre 30% y 90%, en intervalos del 5%.
Al cabo de cierto período de funcionamiento y cuando la humedad ambiental es inferior, en un 2%, a la humedad seleccionada, el compresor se apagará. Cuando la humedad ambiental sea igual o superior, en un 3%, a la humedad seleccionada, el compresor se pondrá en marcha tras superarse los 3 minutos del período de protección del compresor.
3. Pulsar el botón  a fin de dar inicio a la programación del temporizador:
Pulsar el botón para programar el tiempo en el que el aparato se encenderá y apagará. Si desea cancelar la programación del temporizador, pulse el botón para ajustar el tiempo a 00, y volver a pulsar, para pasar desde 00-01-02.....23-24. Es el tiempo programado para alternar entre el encendido y el apagado del aparato. El tiempo programado queda anulado cada vez que se manipule el interruptor del compresor. El tiempo programado permanece inalterado cuando el aparato se detiene al alcanzar el nivel máximo de agua o durante la descongelación.

SALIDA DEL AGUA

Cuando el depósito de desagüe esté lleno, el indicador de depósito lleno se iluminará, el aparato dejará de funcionar automáticamente y el timbre pitará 15 veces a fin de alertar al usuario que el agua en el depósito debe vaciarse.

Vaciado del depósito de desagüe

1. Presione ligeramente sobre los laterales del depósito con ambas manos y retírelo cuidadosamente.

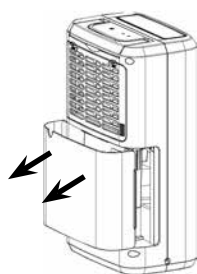

Fig. 4

2. Deseche el agua depositada.



Fig. 5

NOTA

1. No quite el flotador del depósito de agua. El sensor de nivel máximo de agua no podrá detectar correctamente el nivel del líquido sin el flotador y el agua podría verterse fuera del depósito.

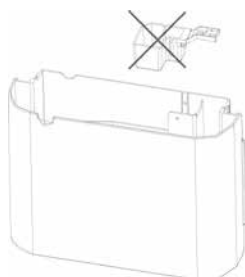

Fig. 6

2. De encontrarse el depósito de desagüe sucio, este deberá lavarse con agua fría o tibia. No utilice detergente, esponjas de fregar, paños para el polvo tratados químicamente, gasolina, benceno, acetona u otros disolventes, ya que pueden rayar y dañar el depósito, y causar fugas de agua.
3. Al volver a colocar el depósito de desagüe, presione firmemente sobre el mismo con ambas manos a fin de fijarlo en su sitio. Si el depósito no está colocado correctamente, el sensor indicador de depósito lleno se activará y el deshumificador no funcionará.

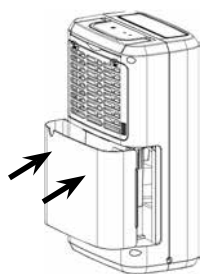

Fig. 7

Desagüe continuo de agua

El aparato incluye una toma para el drenaje continuo. Ha de utilizarse una manguera de plástico (con un diámetro interno de 10 mm) que se inserta a la apertura de drenaje (a nivel de la bandeja intermedia), y se extiende fuera del depósito de agua, se instala en su sitio y se acomoda la manguera de drenaje.

El agua en el depósito de desagüe puede drenarse de forma continua gracias a la toma de drenaje de que dispone el aparato.

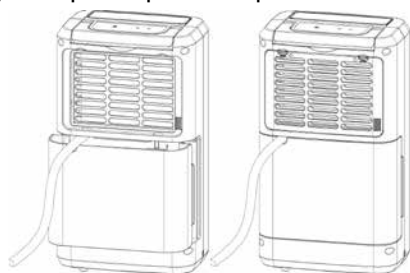

Fig. 8

MANTENIMIENTO

Limpeza del deshumificador

A. Limpieza de la carcasa

Pasar un trapo húmedo y suave.

B. Limpieza del filtro de aire:

1. Abrir la rejilla de entrada y extraer el filtro de aire.

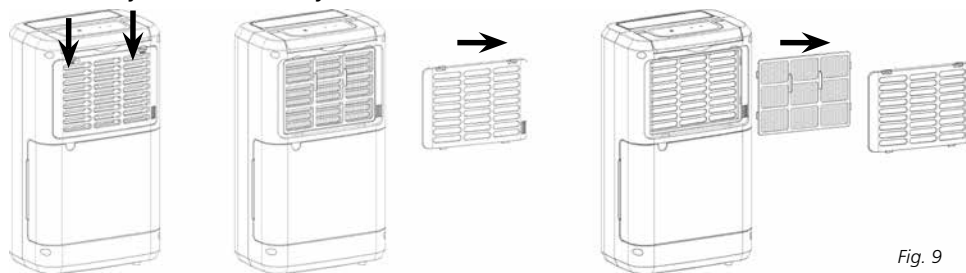

Fig. 9

2. Limpieza del filtro de aire

Pasar suavemente la aspiradora sobre la superficie del filtro de aire a fin de eliminar la suciedad. En caso de que el filtro de aire se encuentre extremadamente sucio, lávelo con agua tibia y un detergente suave y séquelo completamente.

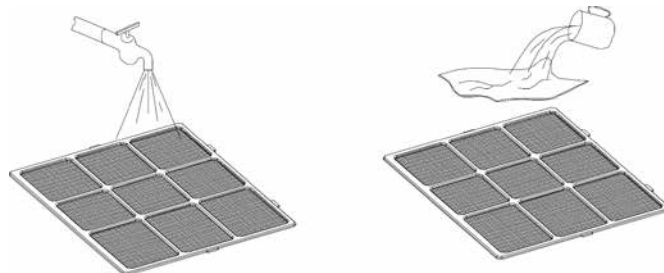

Fig. 10

3. Fijar el filtro de aire

Inserte el filtro en la rejilla delicadamente y coloque la rejilla de entrada en su lugar.

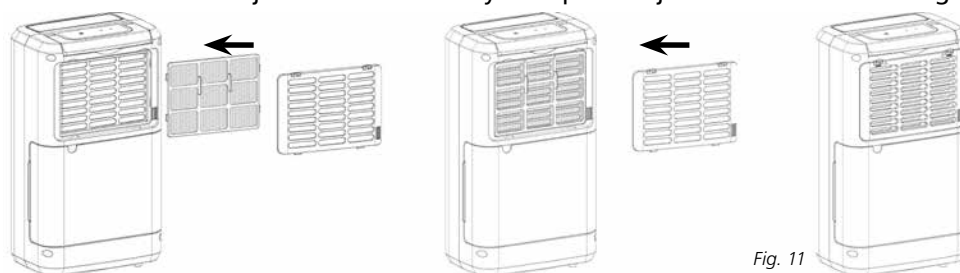

Fig. 11

ALMACENAMIENTO

Cuando el aparato no se use durante un largo período de tiempo, proceda como sigue:

1. Desenchufe el aparato y vacíe el depósito. Deje secar el depósito y el aparato.
2. Limpie el filtro de aire.

3. Guarde el aparato y protéjalo contra el polvo, preferentemente metido en una funda de plástico.

RESOLUCIÓN DE PROBLEMAS

Antes de solicitar asistencia técnica, verifique los siguientes puntos:

Problema	Causa	Solución
El aparato no funciona.	El aparato no está bien enchufado.	Enchufe correctamente el aparato.
	El depósito del agua está lleno.	Vacíe el depósito de agua.
	El depósito de agua no está colocado correctamente.	Coloque el depósito en la posición correcta.
	¿Se encuentra la temperatura de la habitación sobre los 35°C o por debajo de 5°C?	El dispositivo de protección se activa y el aparato no puede ponerse en marcha.
El aparato no deshumidifica.	El filtro de aire está sucio.	Limpie el filtro de aire.
	La temperatura o la humedad relativa del local donde se encuentra el aparato es demasiado baja.	En estas circunstancias es normal que el aparato no deshumidifique.
	¿Está el conducto de entrada o de descarga obstruido?	Extraiga la obstrucción del conducto de entrada o del conducto de descarga.
El deshumidificador funciona, pero la humedad relativa no se reduce lo suficientemente.	La habitación es demasiado grande para la capacidad del aparato.	Se recomienda colocar un deshumidificador con mayor capacidad.
	Hay demasiada humedad.	Se recomienda colocar un deshumidificador con mayor capacidad.
	Existe demasiada ventilación.	Reduzca la ventilación (p. ej., cierre las ventanas, cortinas, puertas...)
No hay salida de aire	¿Está el filtro de aire tapado?	Limpie el filtro de aire tal como indicado en "Limpieza del deshumidificador".
El aparato funciona con ruido	¿Está el aparato ladeado o posicionado de forma inestable?	Traslade el aparato a una ubicación estable y firme.
	¿Está el filtro de aire tapado?	¿Está el filtro de aire tapado?
Código E1	Sensor de temperatura del tubo falló.	Reemplace el sensor de temperatura de la tubería.

GARANTÍA

El aparato tiene una garantía de dos años a partir de la fecha de adquisición. Durante este período todos los defectos de material y de fabricación serán subsanados gratuitamente.

A estos efectos, rigen las siguientes condiciones:

- Se excluye toda reclamación de indemnización, incluso por daños indirectos.
- La reparación o el reemplazo de componentes no supone una ampliación del período de garantía.
- La garantía no será válida cuando se hayan realizado modificaciones, se hayan usado componentes no originales o terceros hayan efectuado reparaciones en el deshumidificador.
- Componentes sujetos a desgaste normal quedan excluidos de la garantía.
- La garantía se aplica únicamente si se presenta la factura de compra, fechada y sin modificación alguna.
- La garantía no cubre los daños causados por una utilización contraria a la descrita en este manual de instrucciones o por un uso negligente.
- Los gastos de envío y los riesgos del envío del deshumidificador o piezas de éste, correrán en todos los casos a cargo del comprador.

A fin de evitar costes innecesarios, le recomendamos que lea con atención las instrucciones de uso. Si el manual no ofrece ninguna solución, lleve el deshumidificador a su distribuidor para su ulterior reparación.

ESPECIFICACIONES TÉCNICAS

Model		D 210	D 216
Consumo de energía	kW	0,280	0,300
Voltaje	V / Hz / Ph	220-240/50/1	220-240/50/1
Deshumidificación (Valor de deshumidificación en litros por 24 horas con una humedad relativa del 80% y una temperatura 30 °C)	L / 24h	10	16
Deshumidificación (Valor de deshumidificación en litros por 24 horas con una humedad relativa del 60% y una temperatura 27 °C)	L / 24h	5	8
Capacidad depósito	L	2	2
Flujo de aire (nom.) *	m ³ /h	120	120
Superficie del recinto *	m ²	40 - 60	70 - 100
Rango de funcionamiento	°C	5 - 35	5 - 35
Tipo de compresor		Reciprocating	Reciprocating
Líquido refrigerante type / peso	r / gr	R290 / 45	R290 / 45
Presión aspiración / descarga	bar	10 / 26	10 / 26
Dimensiones (a x a x p)	mm	276 x 185 x 480	276 x 185 x 480
Neto peso unidad	kg	9,5	9,5
Bruto peso unidad	kg	11	11
Nivel sonoro unidad	dB(A)	41	41
Clase de protección unidad	IP	X0	X0
Potencia del fusible		2A/250V	2A/250V

* A usar como indicación

El fabricante se reserva el derecho de introducir modificaciones sin previo aviso.

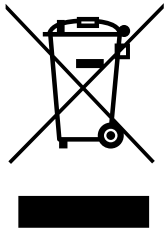

No deseche ningún dispositivo electrónico junto a los residuos habituales. Utilice los contenedores e instalaciones adecuadas para la recogida de este tipo de materiales. Consulte la normativa vigente y contacte con la administración correspondiente para obtener información acerca de las instalaciones de recogida disponibles. Si algún dispositivo electrónico se desecha en un vertedero o basurero no adecuado, alguna sustancia peligrosa podría filtrarse en la tierra y aparecer posteriormente en la cadena de alimentación, pudiendo dañar su estado de salud. Al sustituir un electrodoméstico o dispositivo electrónico por un modelo nuevo, el establecimiento minorista está obligado por ley a recoger y desechar adecuadamente dicho dispositivo sin carga económica alguna para el cliente.

Este equipo contiene el refrigerante R290 en la cantidad indicada en la tabla arriba expuesta. No dejar emitir R290 en la atmósfera. R290 es un gas fluorado de invernadero con un potencial de calentamiento global (GWP) = 3.

Madame, Monsieur,

Nous vous félicitons sincèrement pour l'achat de votre déshumidificateur. Vous venez d'acheter un produit de qualité qui vous donnera satisfaction pendant de longues années si vous l'utilisez de façon adéquate. Pour assurer une durée de vie optimale de votre déshumidificateur, lisez d'abord ces instructions d'utilisation.

Les produits Qlima sont garantis contre tout vice de fabrication ou de conception pendant une durée de 2 ans à compter de la date d'achat.

Nous vous souhaitons beaucoup de confort avec votre déshumidificateur.

Cordialement,

PVG Holding B.V.

Service Clientèle

1 LISEZ D'ABORD CES INSTRUCTIONS D'UTILISATION.

2 EN CAS DE DOUTE, CONSULTEZ VOTRE REVENDEUR.

PIÈCES PRINCIPALES

- ❶ Coque avant
- ❷ Prise de courant
- ❸ Poignée
- ❹ Panneau de commande
- ❺ Boîtier filtre
- ❻ Coque arrière
- ❼ Réservoir
- ❽ Pieds en caoutchouc
- ❾ Câble d'alimentation

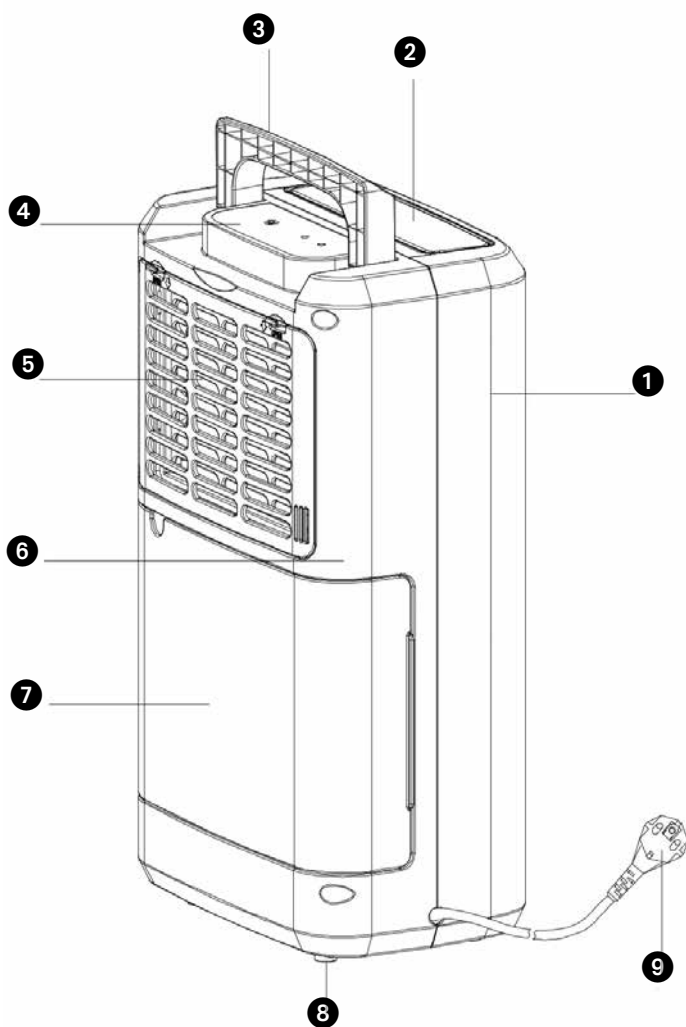

Fig. 1

Lisez attentivement ce manuel d'utilisation avant d'utiliser l'appareil et conservez-le pour toute référence ultérieure. Installez cet appareil uniquement s'il est conforme à la législation, aux ordonnances et aux normes locales et nationales. Ce produit a été conçu pour être utilisé comme déshumidificateur dans des maisons résidentielles, et il doit être utilisé uniquement dans des endroits secs, dans des conditions domestiques normales et en intérieur, dans un séjour, une cuisine ou un garage. Cet appareil est conçu uniquement pour une prise de courant avec mise à la terre avec une tension de raccordement de 220-240 V./ ~50 Hz.

GÉNÉRAL

- Pour obtenir un résultat optimal de votre appareil, ne pas le placer près d'un radiateur ou d'une autre source de chaleur.
- Fermez toutes les fenêtres de la pièce pour une efficacité maximum.
- La capacité de déshumidification dépend de la température de la pièce et du degré d'humidité de l'air. À basse température, il est normal que l'appareil extraie moins d'humidité de l'air.
- Veillez à ce que le filtre soit toujours propre. Ceci évite un gaspillage d'énergie inutile et garantit un résultat optimal.
- Si l'appareil a été débranché, il se remettra en route au bout de trois minutes. Ce retardement automatique protège le compresseur.



IMPORTANT

L'appareil DOIT toujours être branché sur une prise de terre. Si l'alimentation électrique n'est pas connectée à la terre, l'appareil ne doit absolument pas être branché. La fiche électrique doit toujours être facilement accessible lorsque l'appareil est branché. Lisez soigneusement ce manuel et suivez les instructions;

Avant de brancher l'appareil, vérifiez si:

- la tension de raccordement est bien la même que celle indiquée sur la plaque signalétique;
- la prise et l'approvisionnement en courant sont bien adaptés à l'appareil;
- la fiche électrique rentre bien dans la prise de contact;
- l'appareil est bien posé sur une surface plane et stable.

Si vous n'êtes pas certain que tout est en ordre, faites vérifier l'installation électrique par un professionnel.

- Cet appareil n'est pas conçu pour des utilisateurs (y compris les enfants) qui présentent un handicap moteur, mental ou sensoriel, ou qui manquent d'expérience et de connaissances, sauf s'ils sont surveillés par une personne responsable de leur sécurité.
- Cet appareil est fabriqué selon les normes de sécurité CE. Soyez cependant prudent lors de l'utilisation comme avec tout autre appareil électrique.
- Ne jamais recouvrir la grille d'entrée et de sortie d'air.
- Videz le réservoir d'eau avant de déplacer l'appareil.

- Ne mettez jamais l'appareil en contact avec des produits chimiques.
- Ne mettez jamais l'appareil en contact avec de l'eau. Ne pas le vaporiser ni le tremper dans de l'eau.
- N'enfilez aucun objet dans les diverses ouvertures de l'appareil.
- Débranchez toujours l'appareil avant d'en nettoyer ou d'en changer une pièce.
- Ne branchez JAMAIS l'appareil sur une rallonge électrique. Si vous ne disposez pas de prise de courant avec mise à la terre, faites assurer l'installation par un électricien reconnu.
- Surveillez les enfants présents, ils ne doivent en aucun cas jouer avec l'appareil.
- Si une éventuelle réparation est nécessaire, faites-la exécuter par un technicien agréé ou par votre distributeur. Suivez les instructions d'entretien de l'appareil.
- Débranchez toujours l'appareil lorsque vous ne l'utilisez pas.
- Si le cordon électrique de l'appareil est endommagé, faites-le toujours changer par votre distributeur, le service après-vente ou un technicien autorisé.
- Cet appareil peut être utilisé par des enfants de plus de 8 ans et des personnes aux capacités physiques, sensorielles ou mentales réduites, ou manquant d'expérience et de connaissances ; il faut pour cela leur avoir fourni un encadrement ou des consignes à propos de l'utilisation sécurisée de l'appareil et leur avoir expliqué clairement les dangers potentiels.
- Ne pas laisser les enfants jouer avec l'appareil.
- Les enfants ne doivent pas être chargés du nettoyage et de l'entretien de l'appareil sauf s'ils sont encadrés.
- Si le cordon électrique est endommagé, faites-

le remplacer pour éviter tout danger. Pour cela, contactez un centre de réparations agréé par Qlima ou un technicien aux qualifications comparables.



ATTENTION!

- N'utilisez jamais l'appareil avec un cordon ou une fiche électrique endommagés. Ne serrez jamais le cordon électrique et évitez tout contact avec des arêtes tranchantes.
- Le non-respect des instructions peut conduire à une annulation de la garantie de l'appareil.
- Ne placez pas le déshumidificateur dans une salle de bain ou dans des endroits exposés aux éclaboussures d'eau.

Informations spécifiques concernant les appareils à gaz réfrigérant R 290.

- Lire attentivement toutes les mises en garde.
- Lors du dégivrage et du nettoyage de l'appareil, n'utilisez pas d'autres outils à l'exception de ceux recommandés par le fabricant.
- L'appareil doit être placé dans une zone sans source d'inflammation continue (p.ex. flammes nues, appareils à gaz ou électriques en fonctionnement).
- Ne pas perforer et ne pas brûler le circuit.
- Cet appareil contient un produit Y g (voir l'étiquette au dos de l'appareil) de gaz réfrigérant R290.
- Le fluide R290 est un gaz réfrigérant conforme aux directives européennes sur l'environnement. Ne percez aucune partie du circuit frigorifique. Les produits réfrigérants peuvent être inodores.
- Si l'appareil est installé, utilisé ou entreposé dans un endroit non ventilé, le local doit être conçu de manière à prévenir l'accumulation de fuites

de produit réfrigérant, ce qui entraîne un risque d'incendie ou d'explosion en raison de l'inflammation du fluide réfrigérant provoqué par des appareils de chauffage électrique, des poêles ou d'autres sources d'inflammation.

- L'appareil doit être entreposé de manière à éviter les pannes mécaniques.
- Les personnes qui exploitent ou travaillent sur le circuit frigorifique doivent posséder la certification appropriée délivrée par un organisme accrédité pour la manipulation de fluides frigorigènes selon une évaluation spécifique aux associations de l'industrie.
- Les réparations doivent être effectuées selon les recommandations du fabricant. L'entretien et les réparations qui nécessitent l'intervention d'un autre membre du personnel qualifié doivent être effectués sous la supervision d'une personne spécialisée dans l'utilisation de réfrigérants inflammables.

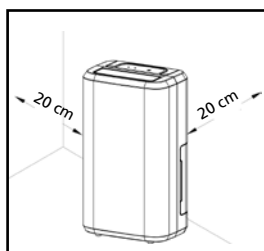

Fig. 2

DISTANCE REQUISE

Observez la distance requise entre l'appareil et des murs ou autres objets. Voir illustration 2.

TABLEAU DE COMMANDE

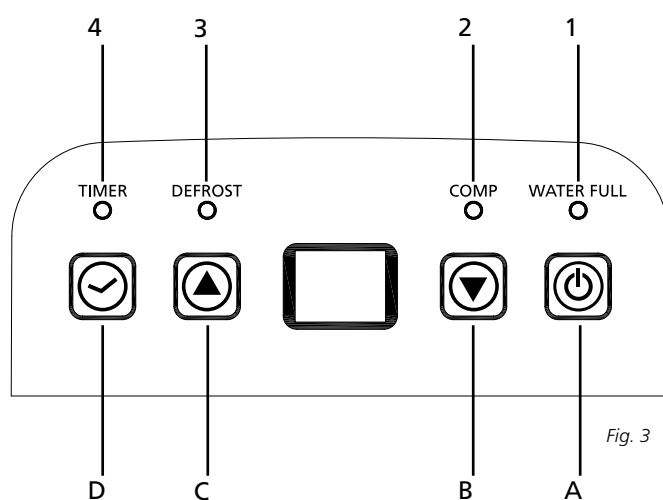

Fig. 3

VOYANTS LED





- | | |
|-------------------|--------|
| 1. VOLUME EAU | Rouge |
| 2. LED COMPRESSOR | Vert |
| 3. DÉGIVRAGE | Vert |
| 4. MINUTEUR | Orange |

Niveau d'humidité & minuteur affichage à 2 chiffres





L'indicateur dispose de 3 fonctions:

1. Lorsque vous définissez l'humidité, il indiquera l'humidité que vous avez sélectionnée
2. Lorsque vous programmez l'horaire de mise en marche et d'arrêt de l'appareil, il affichera les heures
3. Lorsque l'humidité ambiante est inférieure à 35%, il indiquera « LO »
4. Lorsque l'humidité ambiante est supérieure à 95%, il indiquera « HI »

Appuyez sur le bouton Fonctions

- A. Bouton poussoir mise en marche 
- B. Bouton poussoir BAS 
- C. Bouton poussoir HAUT 
- D. Bouton poussoir minuterie 

MODE D'EMPLOI

1. Appuyez sur le bouton  une fois pour démarrer. Appuyez à nouveau pour arrêter.
2. Appuyez sur le bouton  ou  pour déterminer le niveau d'humidité souhaité dans la pièce. Il peut être fixé de 30% à 90% à des intervalles de 5%.
Après une période de fonctionnement, lorsque l'humidité ambiante est inférieure de 2% à l'humidité sélectionnée, le compresseur s'arrêtera. Lorsque l'humidité ambiante est égale ou supérieure de 3% à l'humidité sélectionnée, le compresseur redémarrera après les 3 minutes de temps de protection du compresseur.
3. Appuyez sur le bouton  pour démarrer le réglage de la minuterie :
Appuyez sur le bouton pour programmer l'heure de mise en marche et d'arrêt de l'appareil. Si vous voulez annuler la programmation de la minuterie, appuyez sur le bouton pour régler l'heure à 00, et appuyez sur le bouton, il basculera de 00-01-02...
...23-24. C'est l'heure programmée pour allumer la machine. L'heure programmée sera annulée à chaque fois que le compresseur est démarré manuellement. L'heure programmée ne change pas si la machine s'arrête de fonctionner en raison du volume d'eau plein ou pendant le dégivrage.

ÉVACUATION DE L'EAU

Lorsque le réservoir de drainage est plein, le voyant lumineux de réservoir plein s'allume, l'opération s'arrête automatiquement et le vibreur émettra un signal sonore 15 fois pour avertir l'utilisateur que l'eau doit être vidée du réservoir de transvasement.

Videz le réservoir de transvasement

1. Appuyez légèrement sur les côtés du réservoir avec les deux mains et retirez le réservoir doucement.

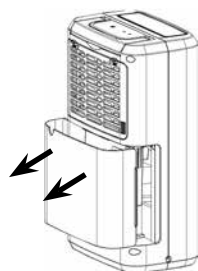

Fig. 4

2. Jetez l'eau recueillie.



Fig. 5

NOTE

1. Ne retirez pas le flotteur du réservoir d'eau. Le capteur du volume d'eau ne pourra plus détecter correctement le niveau d'eau sans le flotteur et l'eau pourra fuir du réservoir d'eau.

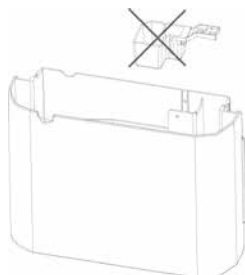

Fig. 6

2. Si le réservoir de transvasement est sale, nettoyez-le à l'eau froide ou tiède. N'utilisez pas de détergents, de tampons à récurer, de chiffons à poussière traités chimiquement, d'essence, de benzène, de diluants ou d'autres solvants car ils peuvent rayer et endommager le réservoir et provoquer des fuites d'eau.
3. Lors du remplacement du tank de drainage, appuyer fermement à deux mains sur le réservoir. Si le réservoir n'est pas positionné correctement, le capteur « TANK FULL » (réservoir plein) sera activé et le déshumidificateur ne fonctionnera pas.

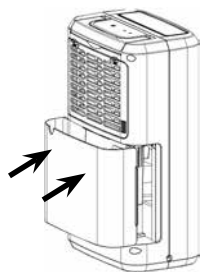

Fig. 7

Transvasement d'eau continu

L'appareil dispose d'un orifice de drainage continu. Insérer un tube en plastique (d'un diamètre interne de 10 mm) dans l'orifice de drainage (ou plaque intermédiaire), l'atteindre d'un côté du réservoir de drainage, le mettre en place et organiser la vidange du tuyau.

L'eau dans le réservoir de transvasement peut être vidée régulièrement depuis l'orifice de l'appareil.

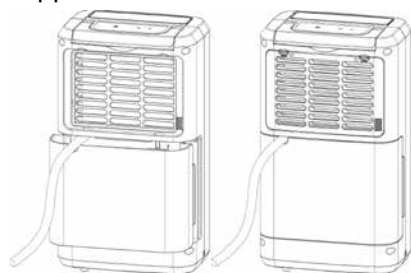

Fig. 8

ENTRETIEN

Nettoyer le déshumidificateur

A. Pour nettoyer le corps,

Essuyez-le avec un chiffon doux et humide.

B. Pour nettoyer le filtre à air:

1. Ouvrez d'abord la grille d'entrée et enlevez le filtre à air.

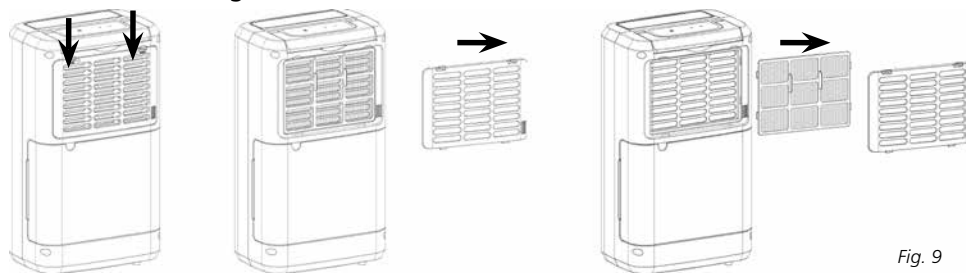

Fig. 9

2. Nettoyez le filtre à air

Aspirez légèrement la surface du filtre à air pour enlever la poussière. Si le filtre à air est exceptionnellement sale, nettoyez-le à l'eau chaude avec un nettoyeur doux et séchez-le soigneusement.

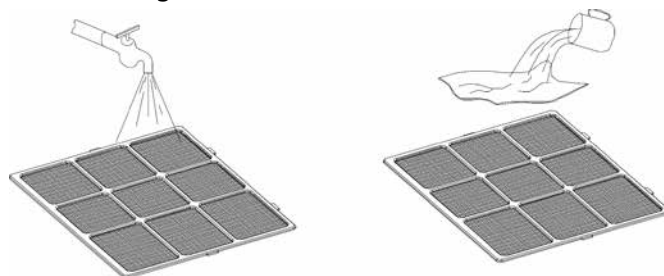

Fig. 10

3. Fixez le filtre à air

Insérez doucement le filtre dans la grille et placez la grille d'entrée correctement.

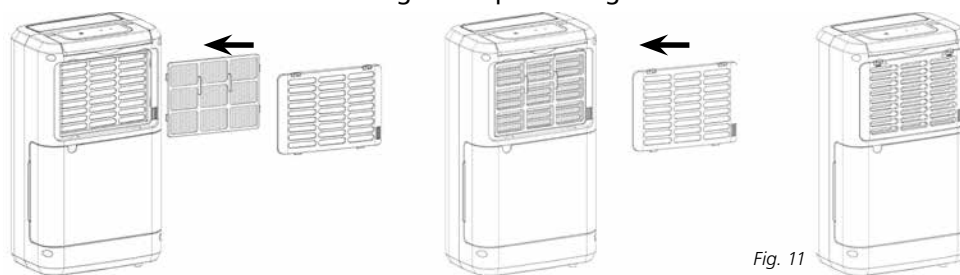

Fig. 11

LE STOCKAGE

Si vous n'utilisez plus l'appareil pendant une longue période, appliquez les consignes suivantes:

1. Débranchez l'appareil et videz le réservoir. Laissez bien sécher le réservoir et l'appareil.
2. Nettoyez le filtre à air.

3. Rangez l'appareil dans un endroit à l'abri de la poussière, de préférence recouvert d'une housse.

EN CAS DE PROBLÈMES

Avant de demander une assistance technique, contrôlez d'abord les points suivants:

Problème	Origines	Solutions
L'appareil ne fonctionne pas.	L'appareil n'est pas branché.	Branchez l'appareil.
	Le réservoir d'eau est plein.	Videz le réservoir.
	Le réservoir d'eau n'est pas placé correctement.	Placez correctement le réservoir d'eau
	La température de la pièce est-elle au-dessus de 35 °C ou en dessous de 5 °C ?	Le dispositif de protection est actif et l'appareil ne peut pas démarrer.
L'appareil ne déshumidifie pas.	Le filtre à air est sale.	Nettoyez le filtre à air.
	La température ou l'humidité relative de la pièce est trop basse.	Dans ces conditions, il est normal que l'appareil ne déshumidifie pas.
	Le conduit d'admission ou celui d'évacuation sont-ils obstrués ?	Retirez l'obstruction du conduit d'évacuation ou de celui d'admission.
Le déshumidificateur fonctionne, mais ne réduit pas suffisamment le taux d'humidité relative.	La pièce à déshumidifier est trop grande.	Nous vous recommandons d'utiliser un déshumidificateur de plus grande capacité.
	Il y a trop de sources d'humidité.	Nous vous recommandons d'utiliser un déshumidificateur de plus grande capacité.
	La ventilation est trop importante.	Réduire la ventilation (par exemple en fermant les fenêtres et les portes).
L'air n'est pas évacué.	Le filtre à air est-il obstrué ?	Nettoyez le filtre à air comme indiqué dans la partie « Nettoyer le déshumidificateur ».
Le fonctionnement est bruyant	L'appareil est-il incliné ou instable ?	Placez l'appareil dans un endroit stable et solide.
	Le filtre à air est-il obstrué ?	Nettoyez le filtre à air comme indiqué dans la partie « Nettoyer le déshumidificateur ».
Code E1	Capteur de température de tuyauterie a échoué.	Remplacer le capteur de température du tuyau.

LES CONDITIONS DE GARANTIE

Le déshumidificateur est garanti deux ans à partir de la date d'achat. Durant cette période, toutes les réparations nécessaires dues à des défauts de fabrication et de matériels sont effectuées gratuitement.

Dans ce cadre, les règles suivantes s'appliquent:

- Toutes les autres demandes de dommages et intérêts, y compris pour dommages indirects ne seront pas honorées.

- La réparation ou le changement d'une pièce durant la période de garantie ne provoque pas un prolongement de cette même garantie.
- La garantie n'est pas valable en cas de modification de l'appareil, de montage de pièces qui ne sont pas d'origine, ou de réparation du déshumidificateur effectuée par des tierces personnes.
- Les pièces subissant une usure normale ne sont pas garanties.
- La garantie n'est valable que sur présentation de la preuve d'achat originale et datée sur laquelle aucune modification n'a été apportée.
- La garantie ne couvre pas les dégâts causés par une utilisation ne respectant pas le mode d'emploi, ou suite à des négligences.
- Les frais d'expédition et les risques liés à l'envoi du déshumidificateur ou de ses pièces sont toujours à la charge de l'acheteur.

Pour éviter des dépenses inutiles, nous vous conseillons de toujours consulter en premier lieu mode d'emploi. Si celui-ci ne donne pas de résultat, emmenez le déshumidificateur à réparer chez votre distributeur.

SPÉCIFICATION TECHNIQUES

Modèle		D 210	D 216
Puissance absorbée	kW	0,280	0,300
Tension secteur	V / Hz / Ph	220-240/50/1	220-240/50/1
Déshumidification (30°C, 80% HR)	L / 24h	10	16
Déshumidification (27°C, 60% HR)	L / 24h	5	8
Capacité réservoir	L	2	2
Surface pièce (nom.) *	m ³ /h	120	120
Volume traité *	m ³	40 - 60	70 - 100
Température ambiante entre	°C	5 - 35	5 - 35
Type de compresseur		Reciprocating	Reciprocating
Fluide réfrigérant type / poids	r / gr	R290 / 45	R290 / 45
Pression d'admission / d'évacuation	bar	10 / 26	10 / 26
Dimensions unité (l x p x h)	mm	276 x 185 x 480	276 x 185 x 480
Poids net unité	kg	9,5	9,5
Poids brut unité	kg	11	11
Niveau sonore unité	dB(A)	41	41
Classe de protection unité	IP	X0	X0
Valeur nominale de fusible		2A/250V	2A/250V

* À utiliser comme indication

Le fabricant se réserve le droit d'apporter des modifications sans préavis.

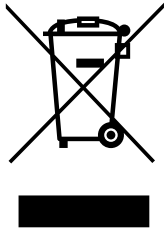

Ne pas jeter des appareils électriques avec les déchets managers municipaux non triés. Utiliser des équipements de collecte séparés. Contacter votre gouvernement local pour toute information concernant les systèmes de collecte disponibles. Si les appareils électriques sont jetés sur des sites d'enfouissement des déchets ou dans déchetteries, des substances dangereuses risquent de pénétrer dans les nappes phréatiques et entrer dans la chaîne alimentaire et peuvent poser des risques à votre santé et bien-être. Lors du remplacement d'appareils électriques usagés par des appareils neufs, le revendeur est tenu de reprendre votre vieil appareil pour recyclage au moins gratuitement.

Cet appareil contient du gaz réfrigérant R290. Voir quantité dans le tableau cidessus. Ne diffusez pas de gaz R290 dans l'atmosphère: R290 est un gaz fluoré à effet de serre à potentiel de réchauffement global (Global Warming Potential - GWP) = 3.

Hyvä asiakas

Onnittelut kosteudenpoistajan hankinnasta. Olet hankkinut korkealaatuisen tuotteen, joka antaa sinulle useita käyttövuosia, jos käytät sitä vastuullisesti. Lue käyttöohje ensin, jotta varmistat kosteudenpoistajan parhaan mahdollisen käyttöiän. Valmistajan puolesta tarjoamme kahden vuoden takuun materiaali- tai valmistusvikoja varten.

Toivomme, että kosteudenpoistajasta on sinulle hyötyä.

Ystävällisin terveisin

PVG Holding B.V.

Asiakaspalveluosasto

1. LUE KÄYTTÖOHJE ENSIN.

2. JOS OLET EPÄVARMA JOSTAIN ASIASTA, OTA YHTEYTTÄ JÄLLEENMYYJÄÄN.

TÄRKEÄÄ KOMPONENTIT

- ① Etukuori
- ② Poistoaukko
- ③ Kahva
- ④ Ohjauspaneeli
- ⑤ Suodatinkotelo
- ⑥ Takakuori
- ⑦ Säiliö
- ⑧ Kumijalka
- ⑨ Virtajohto

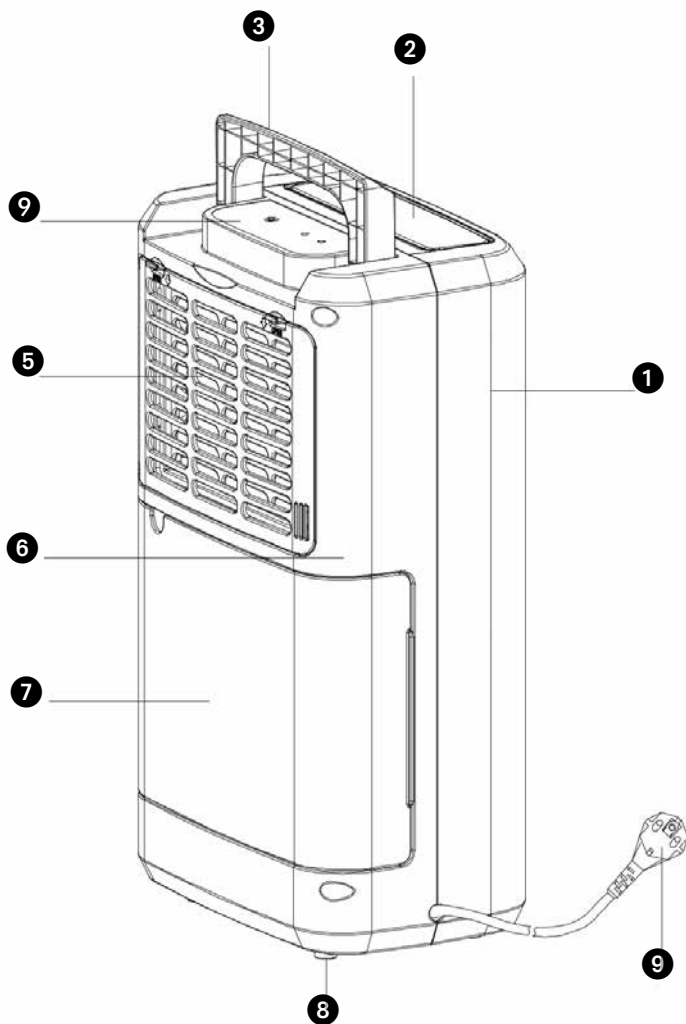

Kuva 1

Lue tämä käyttöohje huolellisesti ennen laitteen käyttöä ja säilytä se tulevaa käyttöä varten. Asenna laite vain, jos se on paikallisen/kansallisen lainsäädännön, asetusten ja standardien mukainen. Tuote on tarkoitettu käytettäväksi kosteudenpoistajana asuinrakennuksissa ja se sopii käytettäväksi vain kuivissa tiloissa, tavallisissa asuintiloissa, sisällä olohuoneessa, keittiössä ja autotalissa. Tämä yksikkö sopii vain maadoitettuihin pistorasioihin, liitäntäjännite 220–240 V~ / 50 Hz.

YLEISTÄ

- Parhaan mahdollisen suorituskyvyn saavuttamiseksi älä sijoita kosteudenpoistajaa patterin tai muun lämmönlähteen lähelle.
- Varmista, että kaikki ikkunat on suljettu maksimaalisen tehokkuuden saavuttamiseksi.
- Kosteudenpoistajan kapasiteetti riippuu huoneen lämpötilasta ja kosteudesta. Alhaisemmissa lämpötiloissa poistetaan vähemmän kosteutta.
- Varmista, että verkkosuodatin pysyy puhtaana. Tämä estää tarpeettoman virrankulutuksen ja vakaa optimaalisen tehokkuuden.
- Jos virransyöttö keskeytyy, kosteudenpoistaja käynnistyy uudelleen kolmen minuutin kuluttua. Automaattinen viive suojaa kompressoria.

TÄRKEÄÄ

Laite TÄYTYY aina liittää maadoitettuun pistorasiaan. Jos virransyöttö ei ole maadoitettu, laitetta ei saa liittää siihen. Pistokkeen täytyy aina olla helposti saavutettavissa, kun yksikkö on liitetty pistorasiaan. Lue ohjeet huolellisesti ja noudata niitä.

Tarkista seuraavat asiat ennen yksikön liittämistä:

- Jännitteen täytyy vastata arvokilvessä ilmoitettua jännitettä.
- Pistorasian ja sähkönsyötön täytyy vastata arvokilvessä ilmoitettua virtaa.
- Laitteen kaapelissa olevan pistokkeen täytyy sopia pistorasiaan.
- Laite täytyy sijoittaa tasaiselle ja vakaalle pinnalle.

Valtuutetun sähköasentajan tulee tarkistaa laitteen sähkönsyöttö, jos sinulla on epäilyksiä yhteensopivuudesta.

- Laite ei ole tarkoitettu henkilöiden käyttöön (mukaan lukien lapset), joiden fyysiset, aistilliset tai henkiset kyvyt ovat alentuneet tai joilla ei ole kokemusta ja tietämystä laitteen käytöstä, ellei heidän turvallisuudestaan vastuussa oleva henkilö ole opastanut tai ohjannut heitä laitteen turvallisessa käytössä.
- Tämä laite on valmistettu CE-turvastandardien mukaan. Laitteen käytön kanssa tulee joka tapauksessa noudattaa huolellisuutta.
- Älä peitä ilmansisäänottoa ja ulostuloaukkoa.
- Tyhjennä vesisäiliö ennen yksikön liikuttamista.
- Älä koskaan anna laitteen joutua kosketuksiin

- kemikaalien kanssa.
- Älä koskaan ruiskuta yksikköä vedellä tai upota sitä veteen.
 - Älä laita esineitä laitteen aukkoihin.
 - Irrota aina pistoke pistorasiasta ennen puhdistusta tai yksikön tai yksikön komponenttien vaihtamista.
 - Älä koskaan käytä jatkojohtoa laitteen liittämiseksi sähkösyöttöön. Jos sopivaa, maadoitettua pistorasiaa ei ole käytettävissä, pyydä valtuutettua sähköasentajaa asentamaan pistorasia.
 - Lapsia tulee valvoa, jotta he eivät leiki laitteella.
 - Anna vain valtuutetun huollon tai jälleenmyyjän suorittaa korjaukset. Noudata käyttö- ja ylläpito-ohjeita laitteen käyttöohjeen mukaisesti.
 - Irrota aina yksikön pistoke pistorasiasta, kun yksikkö ei ole käytössä.
 - Pätevän sähköasentajan tai toimittajan tulee vaihtaa vahingoittunut sähköjohto tai pistoke.
 - Laitetta voivat käyttää yli 8-vuotiaat lapset ja henkilöt, joiden fyysiset, aistilliset tai henkiset kyvyt ovat alentuneet tai joilla ei ole kokemusta tai tietämystä laitteen käytöstä, jos heitä on opastettu tai ohjattu laitteen turvallisessa käytössä ja jos he ymmärtävät käyttöön liittyvät vaarat.
 - Lapset eivät saa leikkiä laitteen kanssa.
 - Lapset eivät saa suorittaa laitteen puhdistusta ja huoltoa ilman valvontaa.
 - Jos virtajohto on vahingoittunut, Qliman valtuuttaman huoltoliikkeen tai vastaavasti pätevän henkilön täytyy vaihtaa se, jotta vältetään vaaratilanne.



HUOMAA!

- Älä koskaan käytä laitetta, jonka sähköjohto, pistoke, kotelo tai ohjauspaneeli on vahingoittunut. Älä koskaan jätä johtoa minkään väliin tai anna sen hankautua teräviin reunoihin.
- Ohjeiden noudattamatta jättäminen voi johtaa takuun mitätöintiin tällä laitteella.
- Älä laita kosteudenpoistajaa kylpyhuoneeseen tai paikkoihin, joissa kosteudenpoistajan päälle todennäköisesti roiskuu vettä.

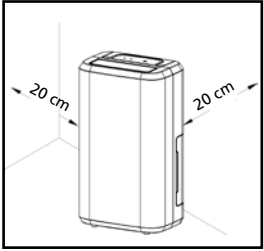

Kuva 2

VAADITTU ETÄISYYS

Noudata laitteen vaadittua etäisyyttä seiniin ja muihin esineisiin. Katso kuva 2.

OHJAUSPANEELI

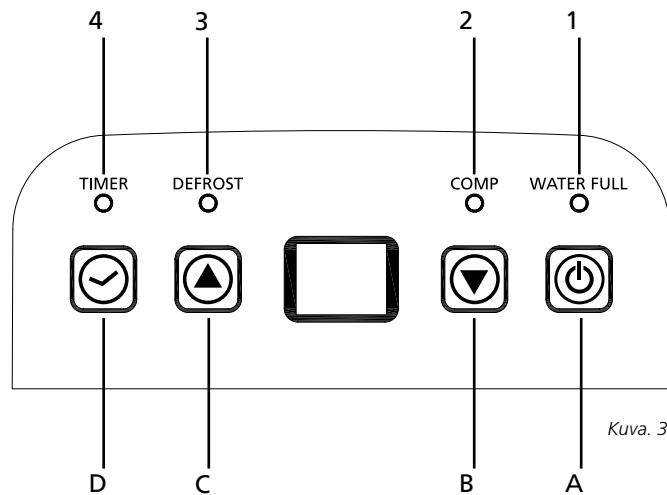

Kuva. 3

LED-MERKKIVALOT





- | | |
|---------------------|----------|
| 1. VESI TÄYNNÄ -LED | Punainen |
| 2. KOMP-LED | Vihreä |
| 3. SULATUS | Vihreä |
| 4. AJASTIN-LED | Oranssi |

KOSTEUSTASON JA AJASTIMEN 2-MERKKINEN NÄYTTÖ





Merkkivaloissa on kolme toimintoa:

1. Kun asetat kosteuden, se näyttää valitsemasi kosteuden.
2. Kun ohjelmoit ajan yksikön käynnistymiselle ja sammumiselle, se näyttää tunnit.
3. Kun ympäristön kosteus on alhaisempi kuin 35 %, se näyttää "LO".
4. Kun ympäristön kosteus on korkeampi kuin 95 %, se näyttää "HI".

PAINIKKEIDEN TOIMINNOT

- A. Virtapainike 
- B. ALAS-painike 
- C. YLÖS-painike 
- D. Ajastinpainike 

KÄYTTÖ

1. Paina  -painiketta kerran käynnistääksesi toiminnon. Pysäytä toiminto painamalla uudelleen.
2. Paina - tai -painiketta asettaaksesi huoneen halutun kosteustason, joka voidaan asettaa 30–90 prosenttiin 5 %:n välein. Toimintajakson jälkeen, kun ympäristön kosteus on alle valitun kosteuden 2 %:lla, kompressorit pysähtyy. Kun ympäristön kosteus on sama tai korkeampi kuin valittu kosteus 3 %:lla, kompressorit käynnistyy uudelleen 3 minuutin kompressorin suojausajan jälkeen.
3. Paina -painiketta aloittaaksesi ajastimen asetuksen. Paina painiketta ohjelmoidaksesi ajan, jossa yksikkö käynnistyy ja sammuu. Jos haluat peruuttaa ajastimen ohjelmoinnin, paina painiketta säätääksesi aikaa 00:ssa ja paina painiketta: se alkaa pyöriä välillä 00-01-02.....23-24. Se on ohjelmoitu aika koneen kytkemiseksi. Ohjelmoitu aika peruutetaan, kun kompressorit kytketään manuaalisesti joka kerta. Ohjelmoitu aika pysyy muuttumattomana, kun kone lakkaa toimimasta täyden vesisäiliön vuoksi tai sulatuksen aikana.

VEDEN TYHJENNYS

Kun vesisäiliö on täynnä, säiliö täynnä -merkkivalo syttyy, toiminta lakkaa automaattisesti ja äänimerkki hälyttää 15 kertaa ilmoittamaan käyttäjälle, että vesi täytyy tyhjentää säiliöstä.

SÄILIÖN TYHJENNYS

1. Paina säiliön sivuilta kevyesti molemmilla käsillä ja vedä säiliö ulos.

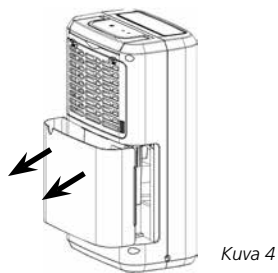

2. Heitä kerääntynyt vesi pois.

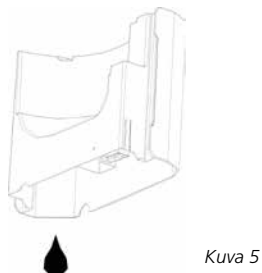

HUOM.

1. Älä poista kelluketta säiliöstä. Säiliö täynnä -anturi ei enää pysty tunnistamaan veden tasoa oikein ilman kelluketta ja vettä voi vuotaa säiliöstä.

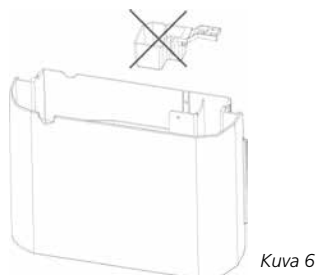

Kuva 6

2. Jos säiliö on likainen, pese se kylmällä tai viileällä vedellä. Älä käytä pesuainetta, hankaussieniä, kemikaaleilla käsiteltyjä pölyliinoja, bensiiniä, bentseeniä, tinneriä tai muita liuottimia, koska ne voivat naarmuttaa ja vahingoittaa säiliötä ja aiheuttaa vesivuodon.
3. Kun laitat säiliötä paikalleen, paina se napakasti paikalleen molemmilla käsillä. Jos säiliötä ei aseteta oikein, SÄILIÖ TÄYNNÄ -anturi aktivoidaan ja kosteudenpoistaja ei toimi.

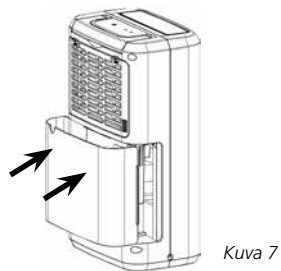

Kuva 7

JATKUVA VEDEN TYHJENNYS

Yksikössä on jatkuvan veden poistoportti. Laita muovinen letku (jonka sisähalkaisija on 10 mm) tyhjennysaukkoon (keskitason levyllä), vedä ulos vesisäiliön sivusta, asenna se paikalleen ja järjestä tyhjennysputki. Vettä säiliöstä voi tyhjentää jatkuvasti yksikön jatkuvan tyhjennyksen portista.

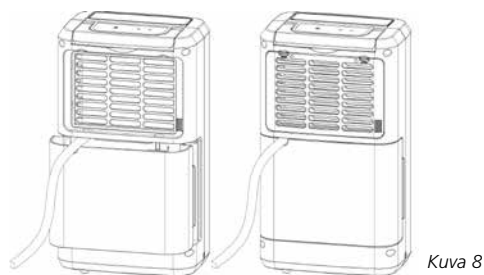

Kuva 8

YLLÄPITO

KOSTEUDENPOISTAJAN PUHDISTUS

A. RUNGON PUHDISTUS

Puhdista se pehmeällä, kostealla liinalla.

B. ILMANSUODATTIMEN PUHDISTUS

1. Avaa sisäänottoaukon ritilä ensin ja poista ilmansuodatin.

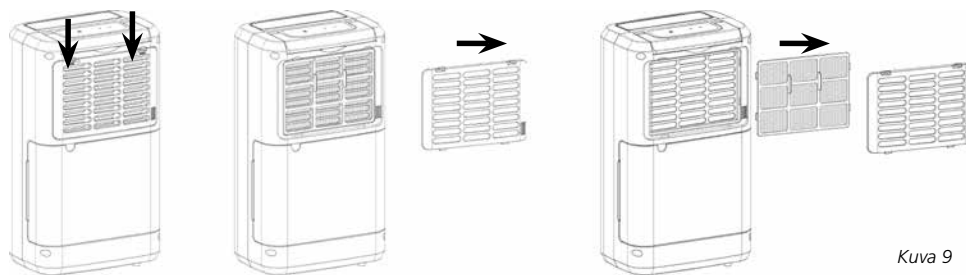

Kuva 9

2. **Puhdista ilmansuodatin**

Pyyhkäise pölynimurilla kevyesti ilmansuodattimen pinnalta lian poistamiseksi. Jos ilmansuodatin on poikkeuksellisen likainen, pese se lämpimällä vedellä ja miedolla pesuaineella ja kuivaa huolellisesti.

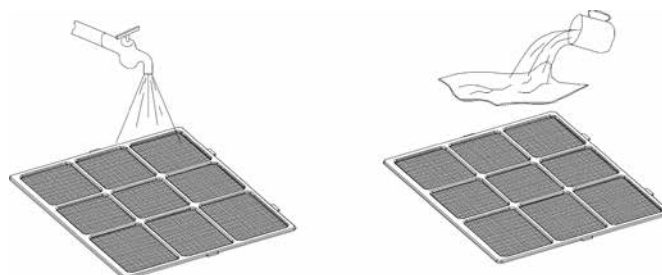

Kuva 10

3. **Kiinnitä ilmansuodatin**

Laita suodatin ritilään tasaisesti ja laita sisäänottoaukon ritilä oikeaan paikkaan.

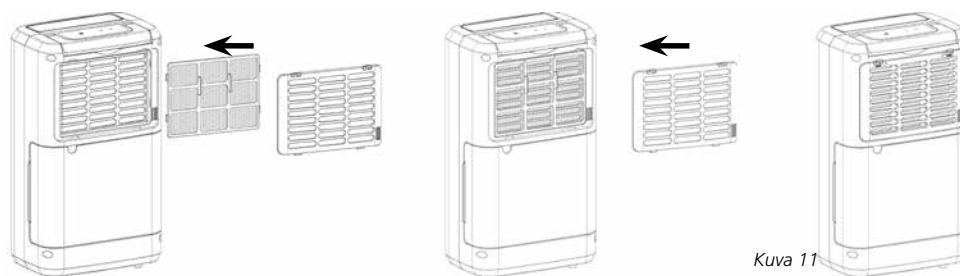

Kuva 11

VARASTOINTI

Jos konetta ei käytetä pitkään aikaan, toimi seuraavasti:

1. Irrota pistoke pistorasiasta ja tyhjennä säiliö. Anna säiliön ja kosteudenpoistajan kuivua täydellisesti.
2. Puhdista ilmansuodatin.
3. Säilytä laitetta pölyttömässä paikassa mielellään muovilla peitettynä.

VIANETSINTÄ

Tarkista seuraavat kohdat, ennen kuin otat yhteyttä tekniseen tukeen:

Ongelma	Syy	Ratkaisu
Yksikkö ei toimi	Virtajohtoa ei ole liitetty.	Laita pistoke pistorasiaan.
	Vesisäiliö on täynnä.	Poista vesi säiliöstä.
	Vesisäiliötä ei ole laitettu takaisin oikein.	Laita vesisäiliö oikeaan asentoon.
	Onko huoneen lämpötila yli 35 °C tai alle 5 °C?	Suojauslaite on aktivoitu ja yksikköä ei voi käynnistää.
Laitte ei poista kosteutta	Ilmansuodatin on tukossa.	Puhdista ilmansuodatin.
	Lämpötila tai suhteellinen kosteus on liian alhainen huoneessa, jossa laitetta käytetään.	On normaalia, että laite ei poista kosteutta näissä olosuhteissa.
	Onko sisäänottokanava tai poistokanava tukossa?	Poista este sisäänottokanavasta tai poistokanavasta.
Kosteudenpoistaja toimii mutta vähentää suhteellista kosteutta riittämättömästi.	Huone on liian suuri.	Suosittellemme suuremman kapasiteetin kosteudenpoistajan käyttöä.
	Tilassa on liian monia kosteudenlähteitä.	Suosittellemme suuremman kapasiteetin kosteudenpoistajan käyttöä.
	Tuuletusta on liikaa.	Vähennä tuuletusta (esim. sulje verhot ja ovet).
Ilmaa ei tule ulos	Onko ilmansuodatin tukkeutunut?	Puhdista ilmansuodatin Kosteudenpoistajan puhdistus-kohdan ohjeiden mukaan.
Laitte on meluisa	Onko yksikkö kallellaan tai epävakaa?	Siirrä yksikkö vakaaseen, tukevään paikkaan.
	Onko ilmansuodatin tukkeutunut?	Puhdista ilmansuodatin Kosteudenpoistajan puhdistus-kohdan ohjeiden mukaan.
E1-koodi	Putken lämpötila-anturin toimintahäiriö	Vaihda Putken lämpötila-anturi

TAKUUEHDOT

Kosteudenpoistajalla on kahden vuoden takuu ostopäivämäärästä. Kaikki materiaali- tai valmistusviat korjataan maksutta.

Takuuta koskevat seuraavat ehdot:

- Mitään korvausvaatimuksia, mukaan lukien välilliset vahingot, ei käsitellä.
- Komponenttien korjaukset tai vaihto takuuajana ei johda takuuajan pidentämiseen.
- Takuu ei ole voimassa, jos laitteeseen on tehty muutoksia, muita kuin alkuperäisiä komponentteja on asennettu tai jos kolmas osapuoli on korjannut kosteudenpoistajan.
- Takuu ei kata normaalille kulumiselle altistuvia komponentteja, kuten suodattimia.

- Takuu on voimassa vain, kun vaatimuksen mukana esitetään alkuperäinen, muuttamaton ja päivämäärällä varustettu ostokuitti.
- Takuu ei kata vahinkoja, jotka aiheutuvat käyttöohjeessa kuvatuista toimista poikkeavista toimista tai laiminlyönneistä.
- Kosteudenpoistajan tai komponenttien toimituskulut ja kuljetukseen liittyvät riskit ovat aina ostajan vastuulla.

Tarpeettomien kulujen välttämiseksi suosittelemme käyttöohjeiden lukemista aina ensin huolellisesti. Jos se ei ratkaise ongelmaa, vie kosteudenpoistaja jakelijalle korjattavaksi.

TEKNISET TIEDOT

Malli		D 210	D 216
Sähkönkulutus	kW	0,280	0,300
Virransyöttö	V / Hz / Ph	220-240/50/1	220-240/50/1
Kosteudenpoistokapasiteetti (kosteuden poisto 30 °C:ssa, suhteellinen kosteus 80 %)	l / 24h	10	16
Kosteudenpoistokapasiteetti (kosteuden poisto 27 °C:ssa, suhteellinen kosteus 60 %)	l / 24h	5	8
Vesisäiliön kapasiteetti	L	2	2
Ilmavirta (nim.)*	m ³ /h	120	120
Huoneille enintään*	m ³	40 - 60	70 - 100
Käyttöalue	°C	5 - 35	5 - 35
Kompressorityyppi		Reciprocating	Reciprocating
Kylmäainetyyppi/lataus	R / g	R290 / 45	R290 / 45
Paineimu / poisto	bar	10 / 26	10 / 26
Mitat (l x s x k)	mm	276 x 185 x 480	276 x 185 x 480
Nettopaino	kg	9,5	9,5
Kokonaispaino	kg	11	11
Äänenpainetaso	dB(A)	41	41
Yksikön suojaus	IP	X0	X0
Sulake		2A/250V	2A/250V

* Viitteellinen

Voidaan muuttaa ilman ilmoitusta etukäteen.

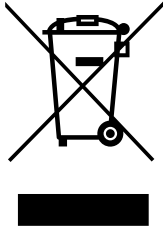

Älä hävitä sähkölaitteita lajittelemattomana talousjätteenä, käytä kierrätyspistettä. Ota yhteyttä paikallisiin viranomaisiin saadaksesi lisätietoja kierrätyksestä. Jos sähkölaitteet hävitetään kaatopaikoilla, vaaralliset aineet voivat vuotaa pohjaveteen ja päätyä ravintoketjuun ja vaurioittaa näin terveyttäsi ja hyvinvointiasi. Kun vaihdat vanhat laitteet uusiin, jälleenmyyjä on lain mukaan velvoitettu ottamaan vanhan laitteen takaisin hävittämistä varten maksutta.

Dear Sir, Madam,

Congratulations with the purchase of your dehumidifier. You have acquired a high quality product which will give you many years of pleasure, if you use it responsibly. Please read the user's manual first in order to ensure the optimum life span of your dehumidifier. On behalf of the manufacturer, we provide a two-year warranty on material- or manufacturing defects.

Enjoy your dehumidifier.

Yours sincerely,

PVG Holding B.V.

Customer Service Department

1 PLEASE READ THE USER'S MANUAL FIRST.

2 IF YOU HAVE ANY DOUBTS, CONSULT YOUR DEALER.

IMPORTANT COMPONENTS

① Front shell

② Outlet

③ Handle

④ Control Panel

⑤ Filter box

⑥ Back shell

⑦ Tank

⑧ Rubber feet

⑨ Supply cord

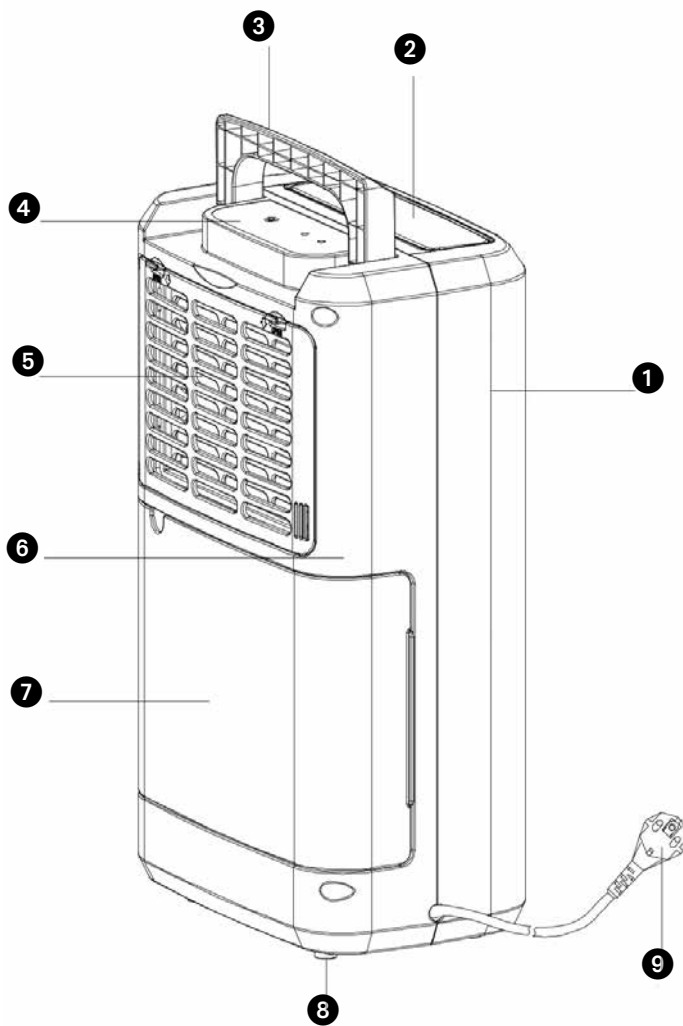

Fig. 1

SAFETY INSTRUCTIONS

Read this user manual carefully before using the appliance and keep it for future reference. Install this device only when it complies with local/national legislation, ordinances and standards. This product is intended to be used as a dehumidifier in residential houses and is only suitable for use in dry locations, in normal household conditions, indoors in living room, kitchen and garage. This unit is only suitable for earthed sockets, connection voltage 220-240 V. / ~50 Hz.

GENERAL

- To obtain optimum performance from your dehumidifier, do not place it near a radiator or any other heat source.
- Ensure that all windows are closed in order to achieve maximum efficiency.
- The capacity of the dehumidifier depends on the temperature and the humidity in the room. At lower temperatures, less moisture will be removed.
- Ensure that the screen filter is kept clean. This prevents unnecessary power consumption and guarantees optimum efficiency.
- If the power supply has been interrupted, the dehumidifier will restart after three minutes. The automatic delay protects the compressor.



IMPORTANT

The device **MUST** always have an earthed connection. If the power supply is not earthed, you may not connect the unit. The plug must always be easily accessible when the unit is connected. Read these instructions carefully and follow the instructions.

Before connecting the unit, check the following:

- The voltage supply must correspond with the mains voltage stated on the rating label.
- The socket and power supply must be suitable for the current stated on the rating label.
- The plug on the cable of the device must fit into the wall socket.
- The device must be placed on a flat and stable surface.

The electricity supply to the device must be checked by a recognised professional if you have any doubts regarding the compatibility.

- This appliance is not intended for use by persons (including children) with reduced physical, sensory or mental capabilities, or lack of experience and knowledge, unless they have been given supervision or instruction concerning use of the appliance by a person responsible for their safety.
- This device is manufactured according to CE safety standards. Nevertheless, you must take care, as with any other electrical device.
- Do not cover the air inlet and outlet grill.
- Empty the water reservoir before moving the unit.
- Never allow the device to come into contact with chemicals.
- Never spray the unit with or submerge in water
- Do not insert objects into the openings of the unit.
- Always remove the plug from the electric power supply before cleaning or replacing the unit or components of the unit.
- Never use an extension cable to connect the device to the electric power supply. If there is no suitable, earthed wall socket available, have one installed by a recognised electrician.

- Children should be supervised to ensure that they do not play with the appliance.
- Have any repairs only carried out by a recognised service engineer or your supplier. Follow the instructions for use and maintenance as indicated in the user manual of this device.
- Always remove the plug of the unit from the wall socket when it is not in use.
- A damaged power cord or plug must always be replaced by a recognised electrician or your supplier.
- This appliance can be used by children aged from 8 years and above and persons with reduced physical, sensory or mental capabilities or lack of experience and knowledge if they have been given supervision or instruction concerning use of the appliance in a safe way and understand the hazards involved.
- Children shall not play with the appliance.
- Cleaning and user maintenance shall not be made by children without supervision.
- If the mains cord is damaged, you must have it replaced by a service centre authorised by Qlima or similarly qualified persons in order to avoid a hazard.



ATTENTION!

- Never use the device with a damaged power cord, plug, cabinet or control panel. Never trap the power cord or allow it to come into contact with sharp edges.
- Failing to follow the instructions may lead to nullification of the guarantee on this device.
- Do not place the dehumidifier in bathrooms or in other places where it is likely that water could be sprayed on the dehumidifier.

Specific information regarding appliances with R 290 refrigerant gas.

- Thoroughly read all of the warnings.
- When defrosting and cleaning the appliance, do not use any tools other than those recommended by the manufacturing company.
- The appliance must be placed in an area without any continuously sources of ignition (for example: open flames, gas or electrical appliances in operation).
- Do not puncture and do not burn.
- This appliance contains Y g (see rating label back of unit) of R290 refrigerant gas.
- R290 is a refrigerant gas that complies with the European directives on the environment. Do not puncture any part of the refrigerant circuit. Be aware the refrigerants may not contain an odour.
- If the appliance is installed, operated or stored in a nonventilated area, the room must be designed to prevent to the accumulation of refrigerant leaks resulting in a risk of fire or explosion due to ignition of the refrigerant caused by electric heaters, stoves, or other sources of ignition.
- The appliance must be stored in such a way as to prevent mechanical failure.
- Individuals who operate or work on the refrigerant circuit must have the appropriate certification issued by an accredited organization that ensures competence in handling refrigerants according to a specific evaluation recognized by associations in the industry.
- Repairs must be performed based on the recommendation from the manufacturing company. Maintenance and repairs that require the assistance of other qualified personnel must be performed under the supervision of an individual specified in the use of flammable refrigerants.

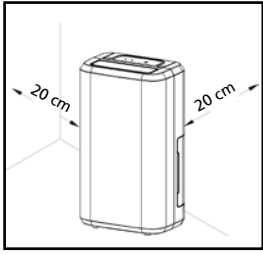

Fig. 2

REQUIRED DISTANCE

Respect the required distance of the device to walls and other objects. See illustration 2.

CONTROL PANEL

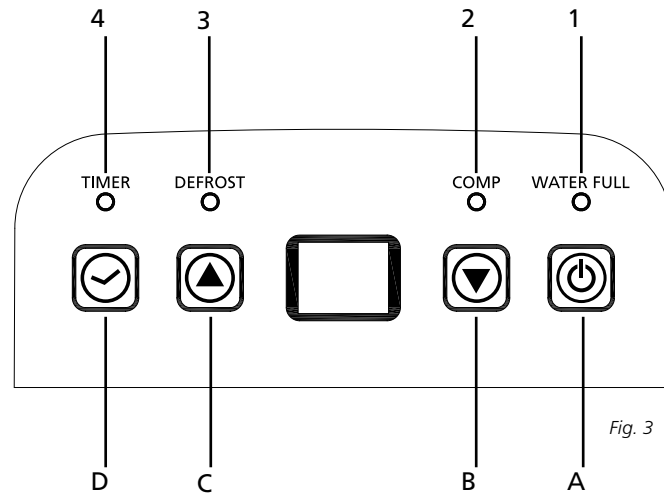

Fig. 3

LED INDICATORS

- | | |
|-------------------|--------|
| 1. WATER FULL-LED | Red |
| 2. COMP-LED | Green |
| 3. DEFROST | Green |
| 4. TIMER-LED | Orange |

HUMIDITY LEVEL & TIMER 2 DIGIT DISPLAY

The indicator features 3 functions:

1. when you set the humidity, it will indicate the humidity that you have selected
2. when you program the time for the unit to turn on and off, it will show the hours.
3. When the environment humidity is lower than 35%, it will show "LO"
4. When the environment humidity is higher than 95%, it will show "HI"

PUSH BUTTON FUNCTIONS

- A. Power Push Button
- B. DOWN Push Button
- C. UP Push Button
- D. Timer Push Button

OPERATION

1. Press button once to start operation. Press it again to stop operation.
2. Press or button to set the desired humidity level in the room, which can be set from 30% to 90% at 5% intervals. After a period of working, when environment humidity is lower than the selected humidity by 2%, compressor will stop. When environment humidity is equal to or higher than the selected humidity by 3%, compressor will restart after the 3-minute compressor protection time.
3. Press button to start the timer setting. Press the button to program the time when the unit turns on and turns off. If you want to cancel the timer programming, press the button to adjust the time at 00, and press the button, it will be circulate from 00-01-02.....23-24. It is the programmed time to switch the machine. The

programmed time will be cancelled when to switch compressor manually each time. The programmed time remains unchanged if the machine stops to work due to water full or during defrosting.

WATER DRAINAGE

When the drainage tank is full, the tank full indicator light will turn on, the operation will stop automatically and the buzzer will beep 15 times to alert the user, that the water need to be emptied from the drainage tank.

EMPTYING THE DRAINAGE TANK

1. Lightly press on the sides of the tank with both hands and pull the tank out gently.

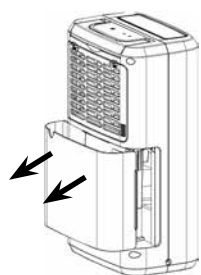

Fig. 4

2. Discard the collected water.



Fig. 5

NOTE

1. Do not remove the float from the water tank. The water full sensor will no longer be able to detect the water level correctly without the float and water may leak from the water tank.



Fig. 6

2. If the drainage tank is dirty, wash it with cold or lukewarm water. Do not use detergent, scouring pads, chemically treated dust cloths, gasoline, benzene, thinner, or other solvents, as these can scratch and damage the tank and cause water leakage.

3. When replacing the drainage tank, press the tank firmly into place with both hands. If the tank is not positioned properly, the "TANK FULL" sensor will be activated, and the dehumidifier will not operate.

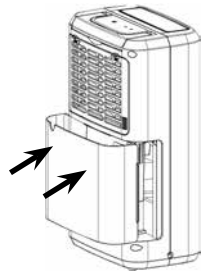

Fig. 7

CONTINUOUS WATER DRAINAGE

The unit features a continuous drainage port. Using a plastic pipe (with an inner diameter of 10mm) inserts into drain hole (on intermediate plate), reach out from side of water tank, install it in place, and arrange the drain pipe. The water in the drainage tank can be continuously drained out from the continuous port on the unit.

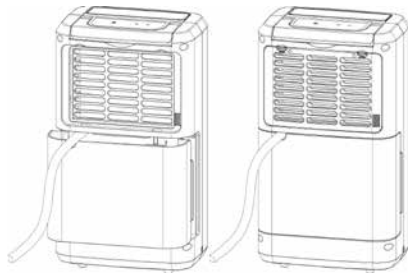

Fig. 8

MAINTENANCE

CLEANING THE DEHUMIDIFIER

A. TO CLEAN THE BODY

Wipe it with a soft damp cloth.

B. TO CLEAN THE AIR FILTER

1. Open the inlet grill firstly and remove the air filter.

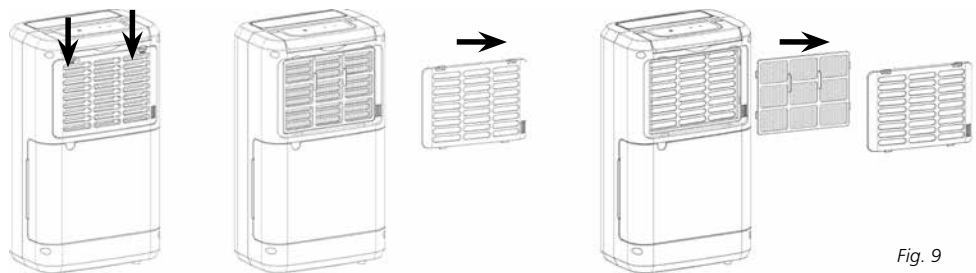

Fig. 9

2. **Clean the air filter**

Run a vacuum cleaner lightly over the surface of the air filter to remove dirt. If the air filter is exceptionally dirty, wash it with warm water and a mild cleanser and dry thoroughly.

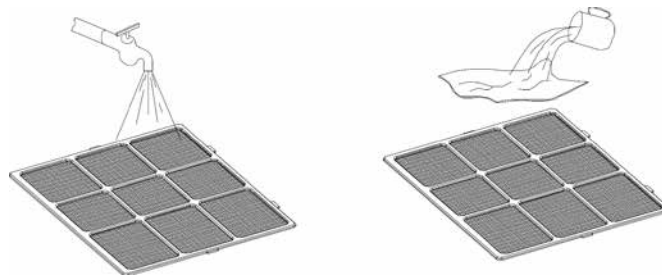

Fig. 10

3. Attach the air filter

Insert the filter into the grill smoothly, and place the inlet grill into right place.

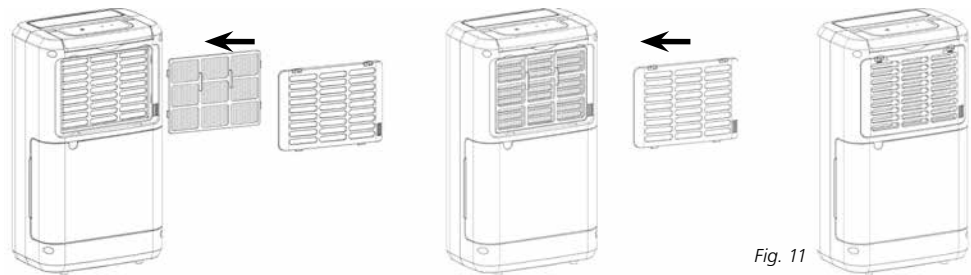

Fig. 11

STORAGE

If the machine will not be used for a long period of time, take the following steps:

1. Remove the plug from the socket and empty the container. Allow the container and the dehumidifier to dry completely.
2. Clean the air filter.
3. Store the device in a dust-free location, preferably covered with a sheet of plastic.

TROUBLE SHOOTING

Check the following before contacting technical support:

Problem	Cause	Solution
The unit does not work.	The powercord is not connected.	Insert the plug into the wall outlet.
	The water container is full.	Remove the water from the container.
	The water container has not been replaced correctly.	Place the water container in the correct position.
	Is the temperature of the room above 35°C or below 5°C?	The protection device is activated and the unit cannot be started.
The device does not dehumidify.	The air filter is clogged.	Clean the air filter.
	The temperature or relative humidity in the room where the device is operating is too low.	It is normal that the device does not dehumidify in these conditions.
	Is the intake duct or discharge duct obstructed?	Remove the obstruction from the discharge duct or intake duct.

The dehumidifier works, but reduces the relative humidity insufficiently.	The room is too large.	We recommend using a dehumidifier with a greater capacity.
	There are too many sources of humidity.	We recommend using a dehumidifier with a greater capacity.
	There is too much ventilation.	Reduce ventilation (e.g. close curtains and shut doors).
No air is discharged	Is the air filter clogged?	Clean the air filter as instructed under "Cleaning the dehumidifier".
Operation is noisy	Is the unit tilted or unsteady?	Move the unit to a stable, sturdy location.
	Is the air filter clogged?	Clean the air filter as instructed under "Cleaning the dehumidifier".
E1 code	Pipe temperature sensor failed	Replace pipe temperature sensor

CONDITIONS OF WARRANTY

There is a two-year warranty on your dehumidifier from the date of purchase. All material or manufacturing defects will be repaired free of charge.

The following applies:

- All claims for compensation, including consequential damage, will not be entertained.
- Any repairs or replacement of components during the warranty period will not result in an extension of the warranty period.
- The warranty will expire if any alterations have been made, not genuine components have been fitted or if the dehumidifier has been repaired by a third party.
- Components subject to normal wear and tear, such as the air filter, are not covered by the warranty.
- The warranty is only valid on presentation of the original, unaltered, and date-stamped purchase receipt.
- The warranty does not cover damage caused by actions that deviate from those as described in the user's manual or by neglect.
- Transportation costs and the risks involved during the transportation of the dehumidifier or components shall always be for the account of the purchaser.

To prevent unnecessary expenses, we recommend that you always carefully read the user's manual first. If this does not provide a solution, take the dehumidifier to your distributor for repair.

TECHNICAL SPECIFICATIONS

Model		D 210	D 216
Power consumption	kW	0.280	0.300
Power supply	V / Hz / Ph	220-240/50/1	220-240/50/1
Dehumidifying capacity (moisture removal at 30°C, 80%RH)	L / 24h	10	16
Dehumidifying capacity (moisture removal at 27°C, 60%RH)	L / 24h	5	8
Capacity water container	L	2	2
Air flow (nom.) *	m ³ /h	120	120
For rooms up to *	m ³	40 - 60	70 - 100
Operating range	°C	5 - 35	5 - 35
Compressor type		Reciprocating	Reciprocating
Refrigerant type / charge	r / gr	R290 / 45	R290 / 45
Pressure suction / discharge	bar	10 / 26	10 / 26
Dimensions (w x d x h)	mm	276 x 185 x 480	276 x 185 x 480
Net weight	kg	9.5	9.5
Gross weight	kg	11	11
Sound pressure level	dB(A)	41	41
Unit protection	IP	X0	X0
Fuse rating		2A/250V	2A/250V

* To be used as indication

Subject to change without prior notice.

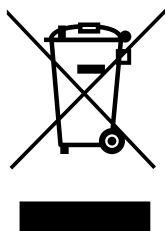

Do not dispose of electrical appliances as unsorted municipal waste, use separate collection facilities. Contact your local government for information regarding the collection systems available. If electrical appliances are disposed of in landfills or dumps, hazardous substances can leak into the groundwater and get into the food chain, damaging your health and well-being. When replacing old appliances with new ones, the retailer is legally obligated to take back your old appliance for disposal at least for free of charge.

This equipment contains R290 refrigerant in the amount as stated in the table above. Do not vent R290 into atmosphere: R290, is a fluorinated greenhouse gas with a Global Warming Potential (GWP) = 3

Egregio signore, gentile signora,

Ci congratuliamo con Lei per l'acquisto del deumidificatore Qlima. Lei possiede un prodotto di alta qualità che le offrirà molti anni di comfort, a condizione che venga utilizzato in modo responsabile. Per una durata ottimale del suo Qlima, La invitiamo a leggere le presenti istruzioni d'uso. La informiamo inoltre che questo apparecchio è coperto da una garanzia di 2 anni.

AugurandoLe di trarre i migliori vantaggi da questo deumidificatore, salutiamo cordialmente.

PVG Holding B.V.

Ufficio Assistenza Clienti

1 LEGGERE LE ISTRUZIONI D'USO PRIMA DI UTILIZZARE L'APPARECCHIO.

2 CONSULTARE IL RIVENDITORE IN CASO DI DUBBI O QUESITI.

COMPONENTI PRINCIPALI

- ① Copertura anteriore
- ② Presa
- ③ Maniglia
- ④ Pannello di controllo
- ⑤ Cassetta del filtro
- ⑥ Copertura posteriore
- ⑦ Serbatoio
- ⑧ Piedini in gomma
- ⑨ Cavo di alimentazione

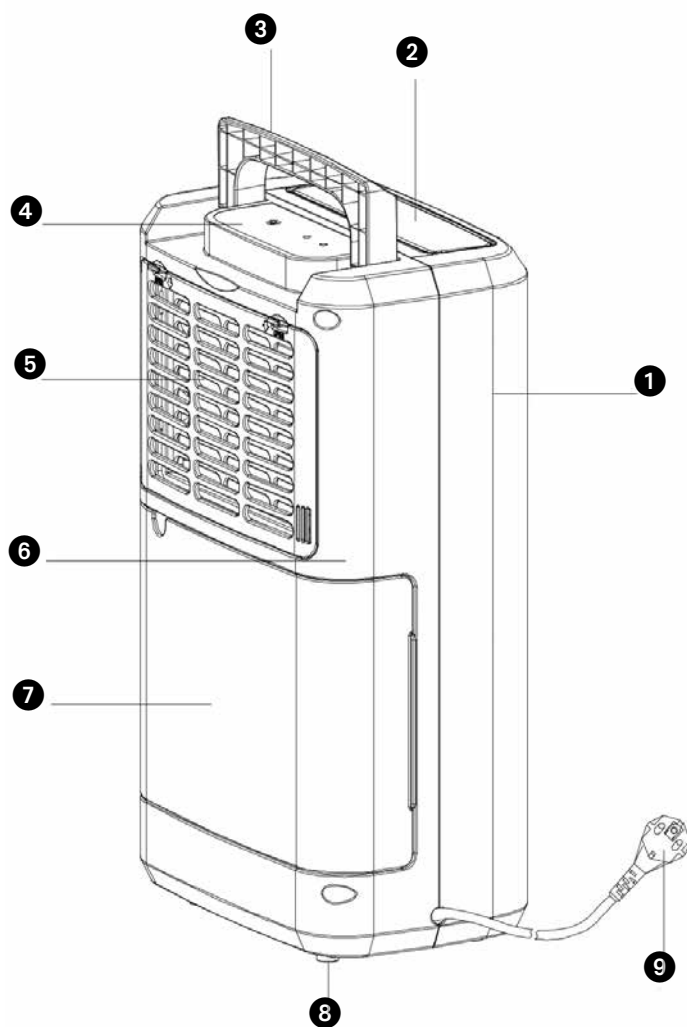

Fig. 1

Prima di usare l'apparecchiatura, leggere attentamente il presente manuale e conservarlo come riferimento futuro. Installare questo dispositivo soltanto quando è conforme con la legislazione, le ordinanze e gli standard locali/nazionali. Questo prodotto è destinato a essere usato come deumidificatore nelle case ad uso residenziale ed è idoneo esclusivamente all'uso in luoghi asciutti, in normali condizioni domestiche, all'interno di soggiorni, cucine e garage. L'apparecchio deve essere collegato solo ad una presa di corrente equipaggiata con messa a terra ed erogante una tensione di allacciamento pari a 220-240 V./ ~50 Hz.

NORME GENERALI

- Per ottenere un funzionamento ottimale, è preferibile evitare di posizionare l'apparecchio in prossimità di un termosifone o di un'altra fonte di calore.
- Assicurarsi che tutte le finestre siano chiuse, in modo da permettere all'apparecchio di funzionare con la massima efficienza.
- La capacità di deumidificazione dipende dalla temperatura e dall'umidità presente nell'ambiente di utilizzo. E' pertanto un fenomeno normale che, se la temperatura è bassa, verrà sottratta meno umidità.
- Controllare il filtro dell'aria e assicurarsi che rimanga sempre pulito. L'operazione serve a prevenire un inutile spreco di energia e contribuisce ad assicurare una resa ottimale dell'apparecchio.
- Una volta tolta la spina di alimentazione dalla presa, l'apparecchio può essere riattivato solo dopo tre minuti, a causa del ritardo automatico, adottato allo scopo di proteggere il compressore.



IMPORTANTE

L'apparecchio DEVE essere collegato ad un impianto elettrico dotato di messa a terra. Se tale tipo di collegamento non è disponibile, è vietato collegare l'apparecchio alla rete di alimentazione. E' inoltre opportuno assicurare un agevole accesso alla spina elettrica. Si consiglia di leggere accuratamente le presenti istruzioni e di attenersi alle indicazioni fornite;

Prima di procedere al collegamento dell'apparecchio alla rete elettrica controllare la rispondenza dei seguenti punti:

- la tensione di allacciamento dell'impianto elettrico corrisponde a quella indicata nella targhetta dell'apparecchio;
- la presa di corrente e la rete elettrica sono idonee all'utilizzo dell'apparecchio;
- la spina del cordone elettrico è adatta alla presa di corrente;
- L'apparecchio è collocato su una superficie piana e stabile.

Nell'eventualità di dubbi sull'efficienza o rispondenza di uno dei componenti, si consiglia di chiedere l'intervento di un installatore qualificato per fare effettuare le verifiche del caso.

- L'utilizzo del presente apparecchio non è previsto per persone (bambini inclusi) con ridotte capacità psicomotorie, mentali o sensoriali, tanto meno deve essere utilizzato da persone inesperte o non dotate di sufficienti cognizioni in materia, tranne nei casi in cui vi è sorveglianza e sono impartite istruzioni per l'uso dell'apparecchio da parte di

- persone responsabili della sicurezza degli utenti.
- Questo apparecchio è stato prodotto in conformità alla normativa CE sulla sicurezza. Ciò nonostante è necessaria la massima cautela nell'uso, come è d'obbligo per tutte le apparecchiature elettriche
 - Le griglie di ingresso e uscita dell'aria non vanno mai coperte.
 - Svuotare il serbatoio dell'acqua prima di spostare l'apparecchio.
 - Evitare il contatto fra l'apparecchio e le sostanze chimiche.
 - L'apparecchio va tenuto al riparo dall'acqua, evitare gli spruzzi e non immergerlo in acqua.
 - Non introdurre nessun oggetto nelle aperture o nelle fessure dell'apparecchio.
 - Prima di interventi di pulizia o sostituzione di parti dell'apparecchio o delle sue componenti è sempre necessario staccare la spina elettrica dalla presa di corrente.
 - L'allacciamento dell'apparecchio all'impianto elettrico NON deve essere effettuato in nessun caso mediante cavi di prolunga. Se non è disponibile una presa di corrente dotata di messa a terra, fare installare una presa a norma da un impiantista qualificato.
 - Occorre sorvegliare costantemente i bambini per essere sicuri che non giochino con l'apparecchio.
 - Eventuali interventi di riparazione vanno sempre effettuati da un installatore manutentore qualificato o dal fornitore dell'apparecchio. Rispettare le istruzioni di manutenzione.
 - Quando l'apparecchio è posto fuori servizio o si tiene inutilizzato, staccare sempre la spina dalla presa di corrente.
 - La sostituzione di un cordone elettrico danneggiato è un intervento riservato a persone qualificate o al centro di assistenza.

- Il dispositivo può essere usato da bambini a partire dagli 8 anni di età e da persone con capacità fisiche, sensoriali o mentali ridotte o con mancanza di esperienza e conoscenze a condizione che siano state fornite istruzioni e supervisione in merito a un uso sicuro del dispositivo accertandosi del fatto che siano stati compresi i rischi associati all'uso del dispositivo stesso.
- I bambini non dovrebbero giocare col dispositivo.
- Le operazioni di pulizia e manutenzione da parte dell'utente non vanno eseguite dai bambini senza supervisione.
- Nel caso in cui il cavetto elettrico risulti danneggiato e onde evitare qualsiasi rischio provvedere alla sua sostituzione rivolgendosi ad un centro di assistenza autorizzato Klima o ad un riparatore qualificato.



ATTENZIONE!

- Non usare mai l'apparecchio se il cordone elettrico o la spina sono danneggiati. Il cordone non deve essere schiacciato e evitare che entri a contatto con oggetti taglienti o acuminati.
- La mancata osservanza delle istruzioni può causare la perdita della garanzia concessa sull'apparecchio.
- Non collocare il deumidificatore in bagno o in altri luoghi in cui vi sia la possibilità che spruzzi d'acqua possano raggiungere l'apparecchio.

Informazioni specifiche relative ad apparecchiature con gas refrigerante R 290.

- Leggere attentamente tutte le avvertenze.
- Quando si sbrina e si pulisce l'apparecchiatura, non utilizzare strumenti diversi da quelli consigliati dall'azienda produttrice.

- L'apparecchiatura deve essere collocata in una zona priva di sorgenti di accensione continue (ad esempio fiamme aperte, apparecchi a gas o elettrici in funzione).
- Non forare e non bruciare.
- Questa apparecchiatura contiene Y g (vedere la targhetta sul retro del dispositivo) di gas refrigerante R290.
- R290 è un gas refrigerante conforme con le direttive Europee in materia di ambiente. Non perforare alcuna parte dell'impianto del refrigerante. Essere consapevoli che i refrigeranti potrebbero non contenere odore.
- Se l'apparecchiatura è installata, azionata o riposta in una zona non aerata, la stanza deve essere progettata in modo da prevenire l'accumulo di perdite di refrigerante che potrebbe causare incendio o esplosione dovuti alla combustione del refrigerante provocata da stufe elettriche, fornelli o altre sorgenti di accensione.
- L'apparecchiatura deve essere conservata in modo tale da prevenire guasti meccanici.
- Le persone che azionano o lavorano sull'impianto del refrigerante devono avere la certificazione appropriata rilasciata da una organizzazione accreditata che garantisce la competenza nel maneggiare i refrigeranti in conformità con la valutazione specifica riconosciuta dalle associazioni del settore.
- Le riparazioni devono essere effettuate sulla base della raccomandazione dell'azienda produttrice. Interventi di manutenzione e riparazione che richiedono l'assistenza di altro personale qualificato devono essere effettuati sotto la supervisione di una persona specializzata nella gestione dei refrigeranti infiammabili.

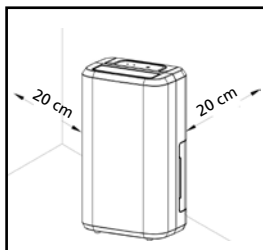

Fig. 2

DISTANZA RICHIESTA

Rispettare la distanza richiesta dell'apparecchio da muri e altri oggetti. Vedi la figura 2.

PANNELLO DI CONTROLLO

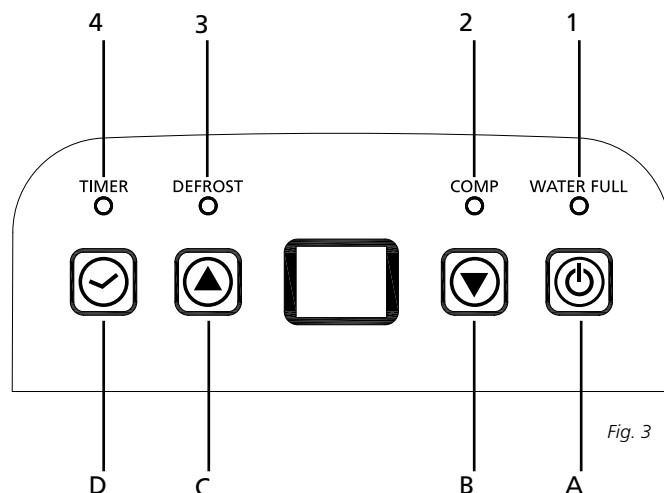

Fig. 3

INDICATORI A LED

- | | |
|----------------------|-----------|
| 1. LED PIENO D'ACQUA | Rosso |
| 2. LED COMPRESSORE | Verde |
| 3. SBRINAMENTO | Verde |
| 4. LED TIMER | Arancione |

Display a 2 cifre livello di umidità e timer

L'indicatore dispone di 3 funzioni:

1. quando si imposta l'umidità, indicherà l'umidità selezionata
2. quando si programma il tempo di accensione e spegnimento dell'unità, mostrerà l'ora
3. Quando l'umidità dell'ambiente è inferiore al 35%, mostrerà "LO"
4. Quando l'umidità dell'ambiente è superiore al 95%, mostrerà "HI"

Funzioni dei pulsanti

- | | |
|----------------------------|--|
| A. Pulsante di accensione | |
| B. Pulsante VERSO IL BASSO | |
| C. Pulsante VERSO L'ALTO | |
| D. Pulsante timer | |

ISTRUZIONI DI FUNZIONAMENTO

1. Premere il pulsante una volta per avviare il funzionamento. Premerlo di nuovo per arrestare il funzionamento.
2. Premere il pulsante o per impostare il livello di umidità desiderato nella stanza, che può essere impostato da 30% a 90% a intervalli di 5%.
Dopo un periodo di azione, quando l'umidità dell'ambiente è inferiore all'umidità selezionata del 2%, il compressore si fermerà. Quando l'umidità dell'ambiente è uguale o superiore all'umidità selezionata del 3% il compressore si riavvierà dopo i 3 minuti di tempo di protezione del compressore.

3. Premere il pulsante  per iniziare l'impostazione del timer:
Premere il pulsante per programmare l'ora di accensione e quella di spegnimento dell'unità. Se si desidera cancellare la programmazione del timer, premere il pulsante per regolare l'ora a 00 e premendo il pulsante, scorrerà da 00-01-02.....23-24. Si tratta dell'ora programmata per accendere la macchina. L'ora programmata sarà cancellata quando si accende il compressore manualmente ogni volta. L'ora programmata rimane immutata se la macchina smette di funzionare perché piena d'acqua o durante lo scongelamento.

SCARICO DELL'ACQUA

Quando il serbatoio di drenaggio è pieno, l'indicatore di serbatoio pieno si accende, l'operazione si ferma automaticamente e il cicalino suona per 15 volte per avvisare l'utente che deve essere vuotata l'acqua dal serbatoio di drenaggio.

Vuotare il serbatoio di drenaggio

1. Premere leggermente i lati del serbatoio con entrambe le mani ed estrarre delicatamente il serbatoio.

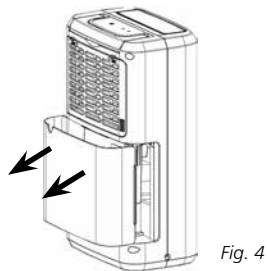

2. Scaricare l'acqua raccolta.

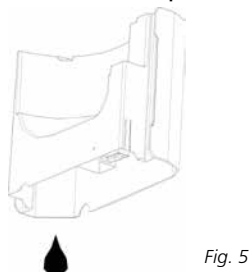

NOTA

1. Non rimuovere il galleggiante dal serbatoio dell'acqua. Il sensore di pieno d'acqua non sarà più in grado di rilevare correttamente il livello dell'acqua senza il galleggiante e l'acqua potrebbe fuoriuscire dal serbatoio dell'acqua.

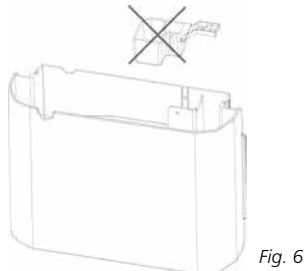

2. Se il serbatoio di drenaggio è sporco, lavarlo con acqua fredda o tiepida. Non utilizzare detergente, spugne abrasive, panni per la polvere trattati chimicamente, benzina, benzene, diluenti o altri solventi in quanto questi potrebbero graffiare e danneggiare il serbatoio causando perdite di acqua.

- Quando si sostituisce il serbatoio di drenaggio, premere fortemente il serbatoio in posizione con entrambe le mani. Se il serbatoio non è posizionato in modo appropriato, il sensore "SERBATOIO PIENO" sarà attivato e il deumidificatore non funzionerà.

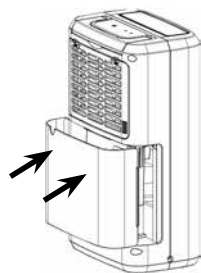

Fig. 7

Drenaggio continuo dell'acqua

L'unità dispone di una porta per il drenaggio continuo. Utilizzando un tubo di plastica (con diametro interno 10 mm) inserirlo nel foro di drenaggio (sulla piastra intermedia), farlo uscire sul lato del serbatoio dell'acqua, installarlo in posizione e sistemare il tubo di drenaggio.

L'acqua nel serbatoio di drenaggio può essere drenata continuamente fuori dalla porta di drenaggio continuo dell'unità.

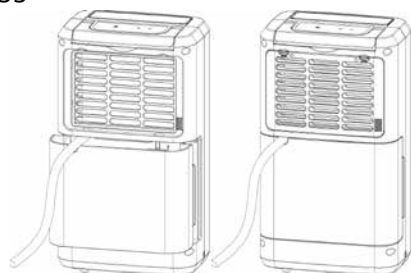

Fig. 8

MANUTENZIONE

Pulire il deumidificatore

A. Pulire il corpo

Pulirlo con un panno morbido umido.

B. PULIRE IL FILTRO DELL'ARIA

- In primo luogo aprire la griglia di ingresso e rimuovere il filtro dell'aria.

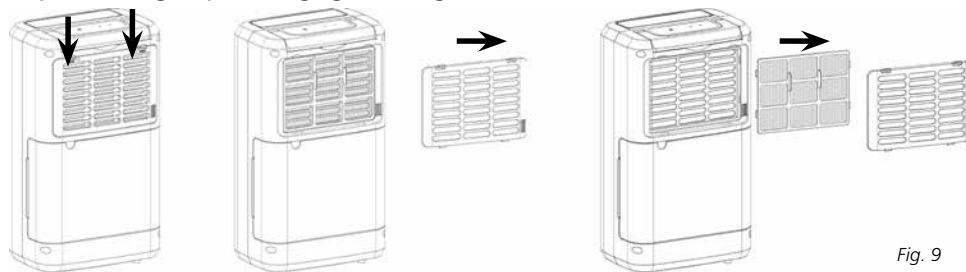

Fig. 9

- Pulire il filtro dell'aria**

Passare leggermente un'aspirapolvere sulla superficie del filtro dell'aria per rimuovere lo sporco. Se il filtro dell'aria è particolarmente sporco, lavarlo con acqua calda e un detergente delicato e asciugarlo accuratamente.

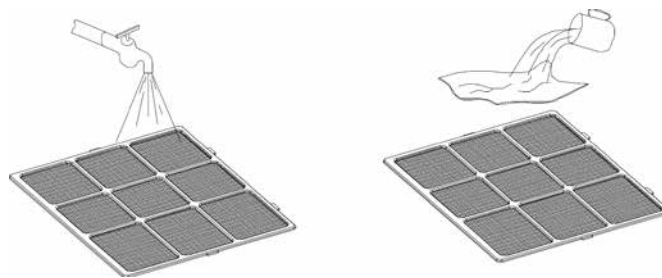

Fig. 10

3. Applicare il filtro dell'aria

Inserire il filtro nella griglia senza scosse e posizionare la griglia interna in posizione corretta.

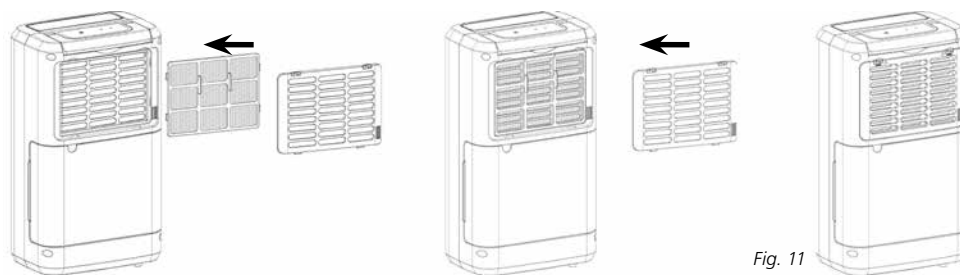

Fig. 11

COME RIPORRE L'APPARECCHIO

Se l'apparecchio deve rimanere inutilizzato per un lungo periodo di tempo, seguire i seguenti accorgimenti:

1. Togliere la spina dalla presa e svuotare la vaschetta dell'acqua. Far asciugare la vaschetta e l'apparecchio.
2. Pulire il filtro dell'aria.
3. Riporre l'apparecchio in un locale protetto dalla polvere; preferibilmente coprire l'apparecchio con un telo di plastica

RISOLUZIONE DEI PROBLEMI

Prima di richiedere assistenza tecnica, si consiglia di verificare i punti di seguito elencati :

Problema	Causa probabile	Rimedio
L'apparecchio non funziona.	La spina non è inserita nella presa.	Inserire la spina nella presa.
	Il serbatoio dell'acqua è pieno.	Svuotare il serbatoio.
	Il serbatoio dell'acqua è posizionato in modo errato.	Posizionare il serbatoio correttamente.
	La temperatura della stanza è superiore a 35°C o inferiore a 5°C?	Il dispositivo di protezione è attivato e l'unità non può essere avviata.

L'apparecchio non deumidifica l'ambiente	Il filtro dell'aria è sporco.	Pulire il filtro dell'aria.
	La temperatura o il tasso di umidità relativa dell'ambiente in cui si trova l'apparecchio sono troppo bassi.	In tali circostanze è normale che l'apparecchio non deumidifichi.
	Il condotto di scarico o il condotto di ingresso sono ostruiti?	Rimuovere l'ostuzione dal condotto di scarico o dal condotto di ingresso.
Il deumidificatore funziona, ma non riesce a sottrarre sufficiente umidità dall'ambiente.	Il locale è troppo grande.	Ci sono troppe fonti di umidità.
	Ci sono troppe fonti di umidità.	Si consiglia di utilizzare un deumidificatore con maggiore potenza.
	Vi è eccessiva ventilazione.	Ridurre la ventilazione (per esempio tirare le tende e chiudere le porte).
L'aria non viene scaricata	L'aria non viene scaricata	Pulire il filtro dell'aria come spiegato sotto "Pulire il deumidificatore".
L'aria non viene scaricata	L'unità è inclinata o instabile?	Spostare l'unità in una posizione stabile e robusta
	L'aria non viene scaricata	Pulire il filtro dell'aria come spiegato sotto "Pulire il deumidificatore".
Codice E1	Sensore di temperatura del tubo non è riuscita.	Sostituire il sensore di temperatura del tubo.

CONDIZIONI DI GARANZIA

Il deumidificatore ha una garanzia di due anni a decorrere dalla data di acquisto. Entro tale termine saranno effettuati gratuitamente tutti gli interventi di riparazione in conseguenza di difetti di fabbricazione o vizi del materiale.

Nella fattispecie si applicano le seguenti disposizioni:

- Saranno respinti tutti gli altri reclami o richieste di risarcimento, compresi quelli per danni derivanti.
- La riparazione o la sostituzione di componenti, entro il periodo di garanzia, non comporta un prolungamento della garanzia.
- La garanzia è nulla nel caso in cui siano state apportate modifiche al deumidificatore, siano state montate componenti non originali, o l'apparecchio sia stato riparato da terzi.
- Le componenti soggette a normale usura, non sono comprese nella garanzia.
- Per esigere l'applicazione della garanzia si dovrà presentare lo scontrino d'acquisto originale, datato, e non dovranno esser state apportate modifiche d'alcun tipo all'apparecchio.
- La garanzia è nulla in caso di danni sorti in seguito ad azioni che differiscono da quanto indicato nelle istruzioni o in seguito a negligenza.
- Le spese ed i rischi del trasporto del deumidificatore sono sempre a carico dell'acquirente.

Per prevenire costi inutili, si consiglia di leggere sempre attentamente le istruzioni prima

dell'uso. Qualora nelle istruzioni non vi sia alcun suggerimento in merito, portare il deumidificatore al rivenditore per la riparazione.

SPECIFICHE TECNICHE

Modello		D 210	D 216
Potenza assorbita	kW	0,280	0,300
Tensione di rete	V / Hz / Ph	220-240/50/1	220-240/50/1
Riduzione dell'umidità (tasso di umidità relativa pari al 80% ad una temperatura di 30°C)	L / 24h	10	16
Riduzione dell'umidità (tasso di umidità relativa pari al 60% ad una temperatura di 27°C)	L / 24h	5	8
Capacità del serbatoio	L	2	2
Flusso aria (nom.) *	m ³ /h	120	120
Ideale per ambienti fino a *	m ³	40 - 60	70 - 100
Temperatura di esercizio	°C	5 - 35	5 - 35
Tipo di compressore		Reciprocating	Reciprocating
Refrigerante tipo / peso	r / gr	R290 / 45	R290 / 45
Pressione di aspirazione / scarico	bar	10 / 26	10 / 26
Dimensioni unità (p x l x h)	mm	276 x 185 x 480	276 x 185 x 480
Netto peso unità	kg	9,5	9,5
Lordo peso unità	kg	11	11
Livello di rumore unità	dB(A)	41	41
Protezione unità	IP	X0	X0
Amperaggio fusibile		2A/250V	2A/250V

* Da utilizzare a scopo indicativo

Il costruttore si riserva il diritto di apportare modifiche senza avere l'obbligo di dover notificare in anticipo le variazioni effettuate.



Non smaltire le apparecchiature elettriche insieme ai rifiuti generici; utilizzare la raccolta separata. Mettersi in contatto con l'amministrazione pubblica per sapere se è disponibile un sistema di raccolta adeguato. Se le apparecchiature elettriche vengono disperse in discariche o depositi di rifiuti, potrebbe verificarsi una perdita di sostanze pericolose nelle acque sotterranee e terminare nella catena alimentare producendo un effetto dannoso per la salute ed il benessere.

L'apparecchio contiene refrigerante R290 nella quantità indicata nella precedente tabella. Non scaricare il gas R290 nell'atmosfera: R290 è un gas fluorinato ad effetto serra con potenziale di riscaldamento globale GWP pari a 3.

Til kunden,

Gratulerer med kjøpet av avfukteren ditt. Du har kjøpt et kvalitetsprodukt som gir deg mange års glede, under forutsetning av at du bruker det på en ansvarlig måte. Vennligst les brukerhåndboken først for å sikre den beste levetiden til avfukteren. På vegne av produsenten gir vi en to-års garanti på material- eller produksjonsfeil.

Vi håper du får glede av avfukteren din.

Med vennlig hilsen,

PVG Holding B.V.

Kundeserviceavdeling

1 LES BRUKSANVISNINGEN FØRST.

2 HVIS DU ER I TVIL, TA KONTAKT MED FORHANDLEREN.

VIKTIG KOMPONENTER

- ① Frontskall
- ② Uttak
- ③ Håndtak
- ④ Kontrollpanel
- ⑤ Filterboks
- ⑥ Bakskaal
- ⑦ Tank
- ⑧ Gummiføtter
- ⑨ Strømledning

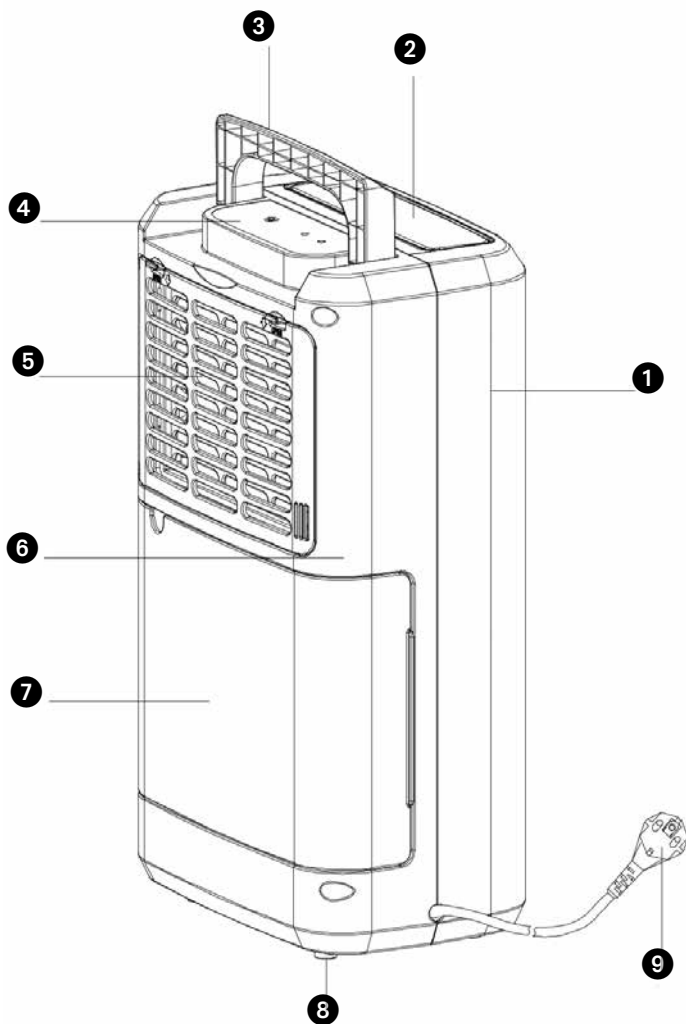

Fig. 1

SIKKERHETSINSTRUKSJONER

Les denne bruksanvisningen nøye før bruk, og oppbevar den for fremtidig referanse. Installer kun denne enheten når den er i samsvar med gjeldende lokale/nasjonale lover, forskrifter og standarder. Dette apparatet er beregnet på å brukes som en vinkjøler i et bolighus og er bare egnet for bruk på tørre steder, i normale husholdningsforhold, innendørs i stue, kjøkken og garasje. Denne enheten er kun egnet for jordede kontakter, tilkoblingsspenning 220-240 V~ / 50 Hz.

GENERELT

- For å oppnå optimal ytelse fra avfukteren må du ikke plassere den i nærheten av en radiator eller annen varmekilde.
- Kontroller at alle vinduer er lukket for å oppnå maksimal effektivitet.
- Avfukterens kapasitet er avhengig av temperatur og fuktighet i rommet. Ved lavere temperaturer fjernes det mindre fuktighet.
- Kontroller at filteret holdes rent. Dette forhindrer unødvendig strømforbruk og sikrer optimal effektivitet.
- Hvis strømforsyningen har vært brutt, starter avfukteren igjen etter tre minutter. Den automatiske forsinkelsen beskytter kompressoren.



VIKTIG

Enheten må alltid ha en jordet tilkobling. Hvis strømforsyningen ikke er jordet, kan du ikke koble til enheten. Støpselet må alltid være lett tilgjengelig når enheten er tilkoblet. Les disse instruksjonene nøye og følg dem.

Før du kobler til enheten, kontrollerer du følgende:

- Strømtilførselen må svare til nettspenningen som er angitt på merke-etiketten.
- Stikkontakten og strømforsyningen må være egnet for strømmen som er angitt på merke-etiketten.
- Støpselet på enhetens kabel må passe inn i stikkontakten.
- Enheten må plasseres på en flat og stabil overflate.

Strømforsyningen til enheten må kontrolleres av en fagperson dersom du er i tvil om hvorvidt det passer.

- Dette apparatet er ikke ment for bruk av personer (inkludert barn) med reduserte fysiske, sensoriske eller mentale evner, eller manglende erfaring eller kunnskap, med mindre de har fått tilsyn eller instruksjon angående bruken av apparatet av en person som har ansvar for deres sikkerhet.
- Denne apparatet er produsert i henhold til CEs sikkerhetsstandarder. Men må du også passe på selv, som med enhver annen elektrisk maskin eller apparat.
- Ikke dekk til luftinntaket og uttaket.
- Tøm vannbeholderen før du flytter enheten.
- Ikke la enheten komme i kontakt med kjemikalier.
- Aldri spray enheten med eller senk den i vann.
- Ikke stikk gjenstander inn i åpningene på enheten.
- Ta alltid støpselet ut av stikkontakten før du rengjør eller bytter enheten eller komponenter

- på enheten.
- Bruk aldri en skjøteledning til å koble enheten til strømforsyningen. Hvis det ikke finnes en egnet jordet stikkontakt, må den installeres av en autorisert elektriker.
 - Barn bør være under tilsyn for å sikre at de ikke leker med apparater.
 - Eventuelle reparasjoner og/eller vedlikehold må kun utføres av en faglært tekniker. Følg instruksjonene for bruk og vedlikehold som angitt i brukerhåndboken til denne enheten.
 - Fjern alltid støpselet til enheten fra stikkontakten når den ikke er i bruk.
 - En skadet strømledning eller støpsel må alltid skiftes av en anerkjent elektriker eller leverandør.
 - Dette apparatet kan brukes av barn fra 8 år og oppover og personer med reduserte fysiske, sensoriske eller mentale evner eller mangel på erfaring og kunnskap, hvis de er under tilsyn eller har fått instruksjoner om bruk av apparatet på en sikker måte og forstår farene som er involvert.
 - Barn skal ikke leke med apparatet.
 - Rengjøring og bruker vedlikehold skal ikke gjøres av barn uten tilsyn.
 - Hvis nettleddningen er skadet, må den byttes ut av et servicecenter som er autorisert av Qlima eller tilsvarende kvalifiserte personer for å unngå fare.



OBS!

- Bruk aldri enheten hvis strømledning, støpsel, kabinett eller kontrollpanel er skadet. La aldri strømledningen komme i klemme, eller la den komme i kontakt med skarpe kanter.
- Unnlattelse av å følge instruksjonene kan føre til at garantien på denne enheten blir ugyldig.
- Ikke plasser avfukteren på bad eller andre steder der det er sannsynlig at vann kan sprayes på avfukteren.

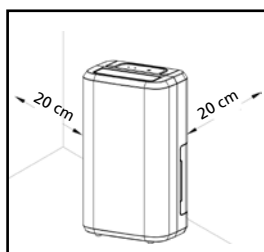
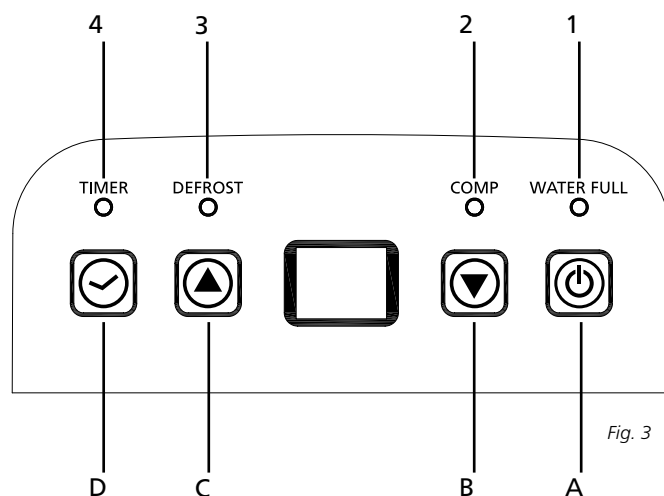

Fig. 2

NØDVENDIG AVSTAND

Respekter den nødvendige avstanden til enheten til vegger og andre gjenstander. Se illustrasjon 2.

KONTROLLPANEL



LED-LYSINDIKATORER





- | | |
|------------------------------------|---------|
| 1. LED-LYS FOR OVERFYLLING AV VANN | Rød |
| 2. COMP-LED | Grønn |
| 3. AVISING | Grønn |
| 4. TIDSUR-LED | Oransje |

FUKTIGHETSNIVÅ OG TIDSUR MED 2-SIFRET DISPLAY





Indikatoren har 3 funksjoner:

1. Når du stiller inn fuktigheten, vil den indikere fuktigheten du har valgt
2. Når du programmerer tiden for når enheten skal slå seg på og av, vil den vise timene.
3. Når miljøets fuktighet er lavere enn 35 %, vil den vise «LO»
4. Når miljøets fuktighet er høyere enn 95 %, vil det vise «HI»

TRYKKNAPP-FUNKSJONER

- A. Strømbryter 
- B. NED-trykknapp 
- C. OPP-trykknapp 
- D. Tidsur-trykknapp 

BETJENING

1. Trykk på -knappen en gang for å starte. Trykk på den igjen for å stoppe.
2. Trykk på  eller -knappen for å stille inn ønsket fuktighetsnivå i rommet, som kan stilles fra 30 % til 90 % med 5 % intervaller. Etter en periode, når luftfuktigheten er lavere enn den valgte fuktigheten med 2 %, stopper kompressoren. Når luftfuktigheten er lik eller høyere enn den valgte fuktigheten med 3 %, vil kompressoren starte på nytt etter 3-minutters beskyttelsestid for kompressoren.
3. Trykk på -knappen for å starte tidsur-innstillingen. Trykk på knappen for å programmere tiden når enheten slås på og slås av. Hvis du vil avbryte tidsuret, kan du trykke på knappen for å justere klokken 00, og trykk på knappen, den vil gå fra 00-01-02.....23-24. Det er den programmerte tiden for å bytte maskinen. Den programmerte tiden vil bli kansellert når du skal bytte kompressor manuelt hver gang. Den programmerte tiden forblir uendret dersom maskinen slutter å fungere på grunn av overfylling av vann eller under avriming.

VANNDRENERING

Når dreneringstanken er full, vil indikatorlampen for full tank slås på, operasjonen stopper automatisk og den piper 15 ganger for å varsle brukeren om at vannet må tømmes fra dreneringstanken.

TØMMING AV DRENERINGSTANKEN

1. Trykk lett på sidene av tanken med begge hender og trekk tanken forsiktig ut.

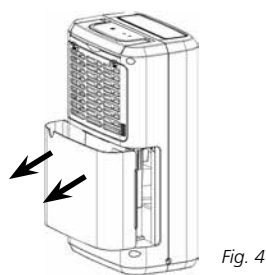

2. Kast det oppsamlede vannet.

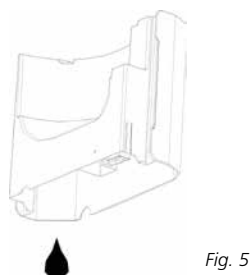

BEMERK

1. Ikke fjern flottøren fra vanntanken. Vannføleren vil ikke lenger kunne registrere vannstanden riktig uten at flottøren, og vannet kan lekke fra vanntanken.

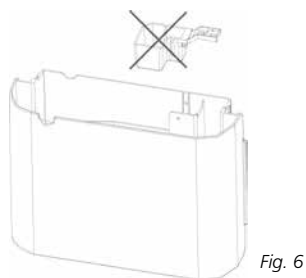

2. Hvis dreneringstanken er skitten, kan den vaskes med kaldt eller lunkent vann. Ikke bruk vaskemiddel, skuresvamper, kjemisk behandlede støvkluter, bensin, benzen, tynnere eller andre løsningsmidler, da disse kan ripe og skade tanken og forårsake vannlekkasje.
3. Trykk tanken ordentlig på plass med begge hendene ved bytte av dreneringstanken. Hvis tanken ikke er riktig plassert, vil «TANK FULL»-sensoren bli aktivert, og avfukteren vil ikke fungere.

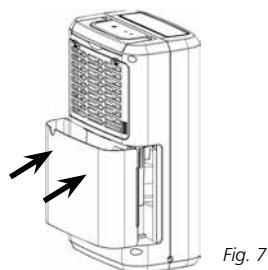

KONTINUERLIG VANNDRENERING

Enheten har en kontinuerlig dreneringsport. Ved hjelp av et plastrør (med en indre diameter på 10 mm) i avløpshullet (på mellomplaten), strekk ut fra siden av vanntanken, monter den på plass og sett på plass avløpsrøret. Vannet i dreneringstanken kan kontinuerlig tømmes ut fra den kontinuerlige porten på enheten.

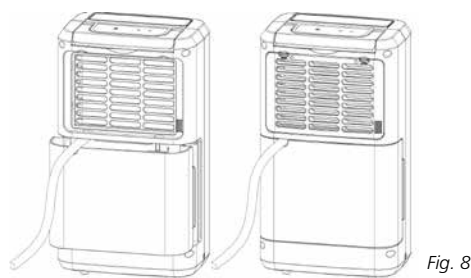

VEDLIKEHOLD

RENGJØRING AV AVFUKTEREN

A. RENGJØRING AV HOVEDDELEN

Tørk den med en myk, fuktig klut.

B. RENGJØRING AV LUFTFILTERET

1. Åpne inntaksløkket og fjern luftfilteret.

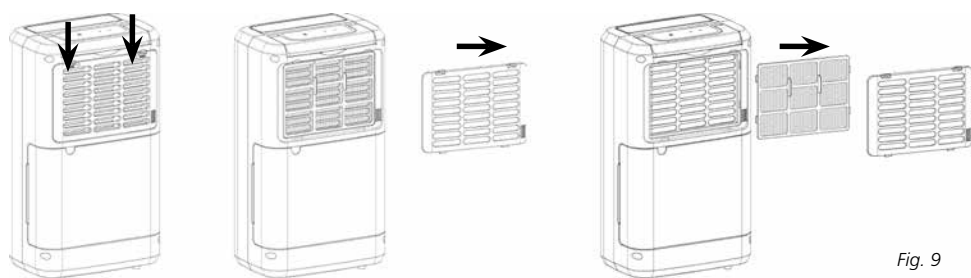

Fig. 9

2. Rengjøring av luftfilteret

Kjør en støvsuger lett over overflaten av luftfilteret for å fjerne smuss. Hvis luftfilteret er svært skittent, vask det med varmt vann og mildt rengjøringsmiddel og tørk grundig.

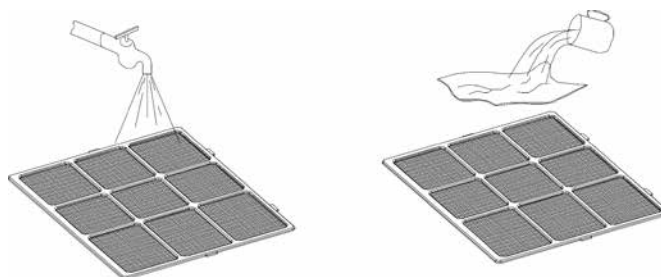

Fig. 10

3. Fest luftfilteret

Sett inn filteret i grillen og plasser inntaksløkket på riktig sted.

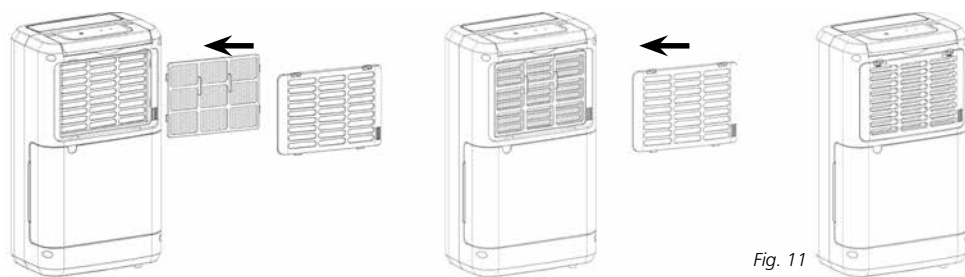

Fig. 11

LAGRING

Hvis maskinen ikke skal brukes over en lengre periode, bør du gjøre følgende:

1. Fjern støpselet fra stikkkontakten og tøm beholderen. La beholderen og avfukteren tørke helt.
2. Rengjøring av luftfilteret.
3. Oppbevar enheten på en støvfri plass, fortrinnsvis dekket med plast.

PROBLEMLØSING

Sjekk følgende før du kontakter teknisk støtte:

Problem	Årsak	Løsning
Enheten virker ikke.	Strømledningen er ikke tilkoblet.	Sett støpselet inn i stikkontakten.
	Vannbeholderen er full.	Fjern vannet fra beholderen.
	Vannbeholderen er ikke satt riktig på plass.	Plasser vannbeholderen i riktig posisjon.
	Er romtemperaturen over 35 °C eller under 5 °C?	Beskyttelsesenheten er aktivert og enheten kan ikke startes.
Enheten avfukter ikke.	Luftfilteret er tilstoppet.	Rengjøring av luftfilteret.
	Temperaturen eller relativ luftfuktighet i rommet hvor apparatet er i drift er for lav.	Det er normalt at apparatet ikke avfukter i disse forholdene.
	Er inntakskanalen eller utløpskanalen hindret?	Fjern hindringen fra utløpskanalen eller inntakskanalen.
Avfukteren virker, men reduserer den relative fuktigheten utilstrekkelig.	Rommet er for stort.	Vi anbefaler å bruke en avfukter med større kapasitet.
	Det er for mange kilder til fuktighet.	Vi anbefaler å bruke en avfukter med større kapasitet.
	Det er for mye ventilasjon.	Reduser ventilasjonen (f.eks. lukk gardinene og steng dørene).
Ingen luft kommer ut	Er luftfilteret tilstoppet?	Rengjør luftfilteret som beskrevet under «Rengjøring av avfukteren».
Produktet er støyete	Er enheten skrå eller ustabil?	Flytt enheten til et stabilt og solid sted.
	Er luftfilteret tilstoppet?	Rengjør luftfilteret som beskrevet under «Rengjøring av avfukteren».
E1-kode	Rørtemperatursensoren mislyktes	Bytt rørtemperatursensoren

VILKÅR FOR GARANTI

Det er en to-års garanti på avfukteren fra kjøpsdato. Alle material- eller produksjonsfeil vil bli reparert gratis.

Følgende gjelder:

- Alle erstatningskrav, inkludert følgeskade, vil ikke bli underholdt.
- Eventuelle reparasjoner eller utskifting av komponenter i garantiperioden vil ikke føre til forlengelse av garantiperioden.
- Garantien bortfaller hvis det er gjort endringer, uoriginale komponenter er montert, eller hvis avfukteren har blitt reparert av en tredjepart.
- Komponenter som er utsatt for normal slitasje, slik som stativer, dekkes ikke av garantien.

- Garantien er kun gyldig ved presentasjon av den opprinnelige, uendrede og dato-stemplede kvitteringen.
- Garantien dekker ikke skader som skyldes handlinger som avviker fra de som er beskrevet i brukerhåndboken eller forsømmelse.
- Transportkostnader og risikoene involvert i transport av avfukteren eller komponenter, skal alltid være kjøperens ansvar.

For å hindre unødvendige utgifter, anbefaler vi at du alltid leser denne bruksanvisningen nøye først. Hvis dette ikke gir en løsning, ta med avfukteren til forhandleren for reparasjon.

TEKNISKE SPESIFIKASJONER

Modell		D 210	D 216
Strømforbruk	kW	0,280	0,300
Strømforsyning	V / Hz / Ph	220-240/50/1	220-240/50/1
Avfuktingskapasitet (fuktfjerning ved 30 °C, 80 % relativ fuktighet)	l / 24h	10	16
Avfuktingskapasitet (fuktfjerning ved 27 °C, 60 % relativ fuktighet)	l / 24h	5	8
Kapasitet vannbeholder	l	2	2
Luftstrøm (nom.) *	m ³ /h	120	120
For rom opp til *	m ³	40 - 60	70 - 100
Driftsområde	°C	5 - 35	5 - 35
Kompressortype		Reciprocating	Reciprocating
Kjølemedietype / ladning	R / klasse	R290 / 45	R290 / 45
Trykksuging / utladning	bar	10 / 26	10 / 26
Dimensjoner (b x d x h)	mm	276 x 185 x 480	276 x 185 x 480
Nettovekt	kg	9,5	9,5
Bruttovekt	kg	11	11
Lydtryknivå	dB(A)	41	41
Enhetsbeskyttelse	IP	X0	X0
Sikring		2A/250V	2A/250V

* Brukes som indikasjon

Med forbehold om endringer uten forutgående varsel.



Kast ikke elektrisk utstyr som usortert kommunalt avfall, bruk separate innsamlingsanlegg. Kontakt din lokale myndighet for informasjon om tilgjengelige innsamlingsystemer. Hvis elektriske apparater avhendes i deponier eller søppelhauger, kan farlige stoffer lekke ut i grunnvannet, komme inn i næringskjeden, og skade helse og trivsel. Når du erstatter gamle apparater med nye, er forhandleren lovlig forpliktet til å ta tilbake det gamle apparatet til avhending, uten kostnader for deg.

Geachte mevrouw, mijnheer,

Van harte gefeliciteerd met de aankoop van uw ontvochtiger. U heeft een kwaliteitsproduct aangeschaft waar u nog vele jaren plezier van zult hebben, mits u het apparaat verantwoord gebruikt. Lees daarom eerst deze gebruiksaanwijzing voor een optimale levensduur van uw ontvochtiger.

Wij geven u namens de fabrikant twee jaar garantie op mogelijke materiaal- of fabricagefouten.

Wij wensen u veel comfort met uw ontvochtiger.

Met vriendelijke groet,

PVG Holding B.V.

Afdeling Klantenservice

1 LEES EERST DE GEBRUIKSAANWIJZING.

2 RAADPLEEG BIJ TWIJFEL UW DEALER.

BELANGRIJKE ONDERDELEN

① Voorbehuizing

② Uitlaat

③ Handgreep

④ Bedieningspaneel

⑤ Filterdoos

⑥ Achterbehuizing

⑦ Tank

⑧ Rubberen pootjes

⑨ Netvoeding

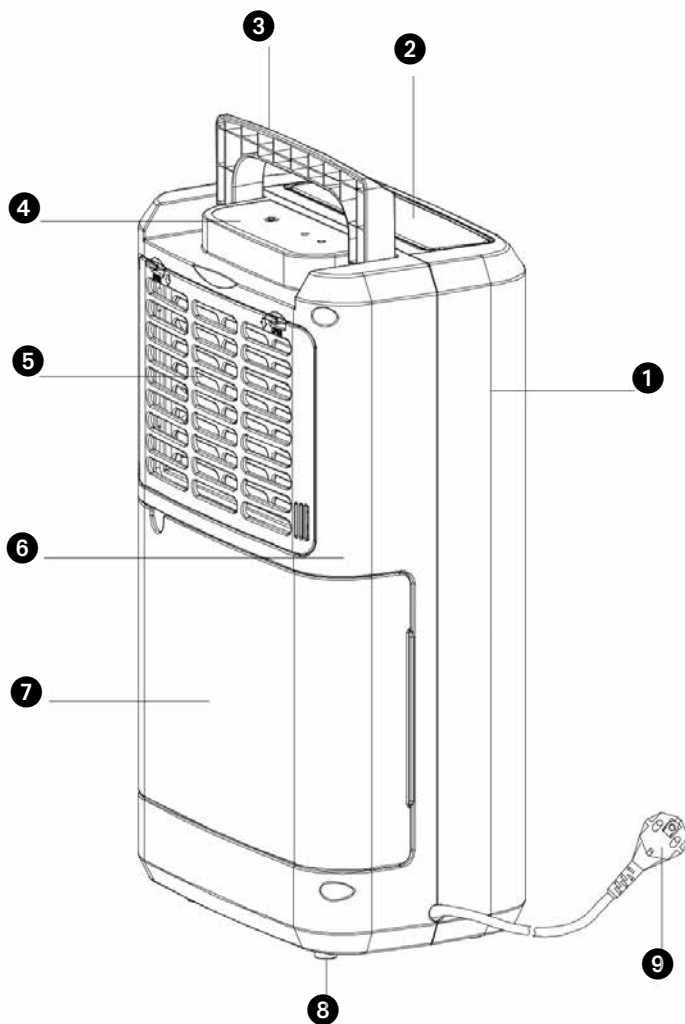

Fig. 1

Lees deze gebruikershandleiding aandachtig alvorens het toestel te gebruiken en bewaar het voor later. Installeer dit toestel enkel wanneer het voldoet aan de lokale/nationale wetgeving, regelgeving en normen. Dit product is bedoeld om gebruikt te worden als een luchtontvochtiger in woningen en is alleen geschikt voor gebruik binnenshuis in woonkamers, keukens en garages op droge plaatsen, in normale huishoudelijke omstandigheden. Dit apparaat is uitsluitend geschikt voor een geaard stopcontact, aansluitspanning 220-240 V./ ~50 Hz.

ALGEMEEN

- Om een optimaal resultaat te krijgen, het apparaat niet dicht bij een radiator of een andere warmtebron plaatsen.
- Zorg ervoor dat alle ramen gesloten zijn om maximale efficiëntie te bereiken.
- De ontvochtigingscapaciteit is afhankelijk van de temperatuur en de luchtvochtigheid in de ruimte. Het is normaal dat bij een lage temperatuur minder vocht wordt onttrokken.
- Zorg ervoor dat het luchtfilter schoon blijft. Dit voorkomt onnodig energieverbruik en waarborgt een optimaal resultaat.
- Als de stekker uit het stopcontact is geweest, start het apparaat pas na drie minuten weer op. De automatische vertraging beschermt de compressor.



BELANGRIJK

Het apparaat MOET altijd geaard worden aangesloten. Als de stroomvoorziening niet geaard is, mag u het apparaat absoluut niet aansluiten. De stekker moet altijd makkelijk toegankelijk zijn als het apparaat is aangesloten. Lees deze gebruiksinstructie zorgvuldig en volg de aanwijzingen.

Controleer voor het aansluiten van het apparaat of:

- de aansluitspanning overeenkomt met die op het typeplaatje;
- stopcontact en stroomvoorziening geschikt zijn voor het apparaat;
- de stekker van het snoer in het stopcontact past;
- het apparaat op een stabiele en vlakke ondergrond staat.

Laat de elektrische installatie controleren door een erkend vakman als u er niet zeker van bent dat alles in orde is.

- Dit apparaat is niet bedoeld voor gebruik door personen (inclusief kinderen) met verminderde lichamelijke, geestelijke of zintuiglijke vermogens, of gebrek aan ervaring en kennis, tenzij er toezicht wordt gehouden op en instructies worden gegeven voor het gebruik van het apparaat door iemand die verantwoordelijk is voor hun veiligheid.
- Dit apparaat is volgens de CE veiligheidsnormen gefabriceerd. Toch dient u, zoals bij ieder elektrisch apparaat, voorzichtig te zijn.
- Het luchtinlaat- en uitblaasrooster nooit afdekken.
- Leeg het waterreservoir voordat u het apparaat

- verplaatst.
- Breng het apparaat nooit in contact met chemicaliën.
 - Het apparaat nooit in contact brengen met water, met water besproeien of in water onderdompelen.
 - Steek geen voorwerpen in de openingen van het apparaat.
 - Haal altijd eerst de stekker uit het stopcontact voordat het apparaat of een onderdeel ervan moet worden schoongemaakt of vervangen.
 - Sluit het apparaat **NOOIT** aan met behulp van een verlengsnoer. Is een geschikt geaard stopcontact niet voorhanden, laat dit dan installeren door een erkend elektricien.
 - Er dient toezicht te worden gehouden op kinderen om er zeker van te zijn dat zij niet met het apparaat spelen.
 - Laat eventuele reparaties altijd uitvoeren door een erkend servicemonteur of uw leverancier. Volg de onderhoudsinstructies
 - Haal altijd de stekker van het apparaat uit het stopcontact als het niet wordt gebruikt.
 - Een beschadigd elektriciteits snoer alleen laten vervangen door de leverancier of een bevoegd persoon/servicepunt.
 - Dit apparaat kan worden gebruikt door kinderen vanaf 8 jaar en mensen met een lichamelijke, zintuiglijke of verstandelijke beperking en door mensen die geen ervaring met of kennis over het apparaat hebben als er toezicht op hen wordt gehouden of ze instructies hebben gekregen over veilig gebruik van het apparaat en op de hoogte zijn van de risico's.
 - Zorg ervoor dat kinderen niet met het apparaat spelen.
 - Reiniging en onderhoud dient niet te worden uitgevoerd door kinderen waarop geen toezicht wordt gehouden.

- Als het netsnoer is beschadigd, moet u het om gevaar te voorkomen laten vervangen door een door Qlima erkend servicecentrum of door vergelijkbaar bevoegde personen.



LET OP!

- Gebruik het apparaat nooit met een beschadigd snoer of stekker. Klem het snoer nooit af en voorkom contact met scherpe kanten.
- Niet volgen van de aanwijzingen kan leiden tot het vervallen van de garantie op het apparaat.
- Plaats de ontvochtiger niet in badkamers of andere ruimtes waar mogelijk water gespat kan worden op het apparaat.

Specifieke informatie met betrekking tot toestellen met R 290 koelgas.

- Lees alle waarschuwingen aandachtig.
- Gebruik tijdens het ontdooien en reinigen van het toestel geen andere hulpmiddelen dan deze die aanbevolen worden door de fabrikant.
- Het toestel moet geplaatst worden in een ruimte zonder continue ontstekingsbronnen (bijvoorbeeld: open vuur, toestellen op gas of elektriciteit in werking).
- Niet doorboren en niet verbranden.
- Dit toestel bevat Y g (zie typeplaatje op de achterkant van het toestel) R290 koelgas.
- R290 is een koelgas dat voldoet aan de Europese richtlijnen op milieugebied. Geen delen van het koelmiddelcircuit doorboren. Houd er rekening mee dat koelmiddelen een geurstof kunnen bevatten.
- Als het toestel geïnstalleerd, gebruikt of bewaard wordt in een niet geventileerde ruimte, moet deze

ruimte geschikt zijn om de ophoping van koelmiddel te voorkomen. Een risico op brand of een explosie kan het gevolg zijn vanwege het ontsteken van het koelmiddel door elektrische verwarmers, kachels of andere ontstekingsbronnen.

- Het toestel moet opgeslagen worden op een manier waarop mechanische defecten voorkomen worden.
- Personen die aan het koelmiddelcircuit werken of het bedienen moeten over de juiste certificatie beschikken die werd uitgegeven door een erkende organisatie die de bekwaamheid garandeert voor het werken met koelmiddelen overeenkomstig een specifieke beoordeling die erkend wordt door de industriële organisaties.
- Reparaties moeten uitgevoerd worden gebaseerd op de aanbevelingen van de fabrikant. Onderhoud en reparaties die de hulp van ander gekwalificeerd personeel vereisen, moeten uitgevoerd worden onder toezicht van een persoon die gespecialiseerd is in het gebruik van brandbare koelmiddelen.

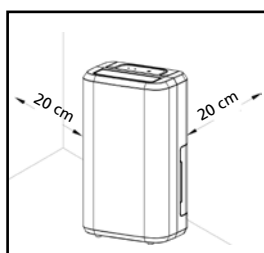

Fig. 2

BENODIGDE AFSTAND

Respecteer de benodigde afstand van het apparaat tot muren en overige objecten. Zie afbeelding 2.

BEDIENINGSPANEEL

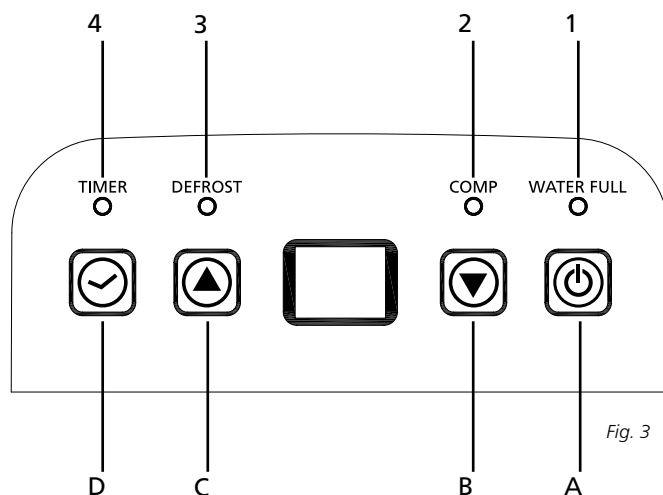

Fig. 3

LED-INDICATORS





- | | |
|----------------------|--------|
| 1. LED WATERTANK VOL | Rood |
| 2. LED COMPRESSOR | Groen |
| 3. ONTDOOIEN | Groen |
| 4. LED TIMER | Oranje |

Weergave vochtigheidsniveau en timer, 2 cijfers





De indicator heeft 3 functies:

1. als u de vochtigheid instelt, geeft hij de door u geselecteerde vochtigheid aan
2. als u de tijdstippen programmeert dat het apparaat moet in- of uitschakelen, geeft hij de tijd aan
3. als de luchtvochtigheid lager is dan 35%, toont hij "LO"
4. als de luchtvochtigheid hoger is dan 95%, toont hij "HI"

Functies van de drukknoppen

- | | |
|------------------------------|---|
| A. Apparaat in-/uitschakelen |  |
| B. Drukknop NEER |  |
| C. Drukknop OP |  |
| D. Drukknop timer |  |

BEDIENINGSHANDLEIDING

1. Druk eenmaal op de knop  om het apparaat te starten. Druk de knop nogmaals in om het apparaat te stoppen.
2. Druk op de knop  of  om het gewenste vochtigheidsniveau in de kamer in te stellen. Dit kan worden ingesteld tussen 30% en 90%, met intervallen van 5%.
Als het apparaat een periode heeft gewerkt, als de omgevingsvochtigheid 2% lager is dan de geselecteerde vochtigheid, stopt de compressor. Als de omgevingsvochtigheid gelijk aan de geselecteerde vochtigheid of 3% hoger is dan de geselecteerde vochtigheid, start de compressor opnieuw na een beveiligingstijd van 3 minuten.
3. Druk op de knop  om met het instellen van de timer te beginnen.
Druk op de knop om de tijd te programmeren wanneer het apparaat moet in- en uitschakelen. Als u het programmeren van de timer wilt stoppen, druk dan op de knop om de tijd in te stellen op 00, en druk op de knop. De knop schakelt van 00-01-0223-24. Dit is de geprogrammeerde tijd om het apparaat in te schakelen. De geprogrammeerde tijd wordt geannuleerd als de compressor elke keer handmatig moet worden geschakeld. De geprogrammeerde tijd blijft ongewijzigd als de machine stopt met werken als gevolg van een volle watertank of tijdens het ontdooien.

WATERAFVOER

Als de afvoertank vol is, gaat het lampje van de indicator Tank vol aan, de machine stopt automatisch met werken en de zoemer piept 15 keer om de gebruiker te waarschuwen dat de afvoertank moet worden geleegd.

De afvoertank legen

1. Druk de zijkanten van de tank met beide handen licht in en trek de tank voorzichtig naar buiten.

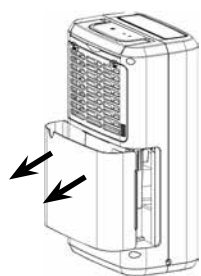

Fig. 4

2. Gooi het verzamelde water weg.



Fig. 5

OPMERKING

1. Verwijder de vlotter niet uit de watertank. De sensor Water vol kan het waterniveau dan niet correct vaststellen en er kan water uit de watertank lekken.



Fig. 6

2. Als de afvoertank vuil is, spoel hem dan om met koud of lauwwarm water. Gebruik geen wasmiddel, schuursponsjes, chemisch behandelde doeken, benzine, wasbenzine, terpentijn of ander oplosmiddelen. Deze kunnen de tank bekrassen of beschadigen en zo waterlekage veroorzaken.
3. Druk de tank met beide handen stevig op zijn plaats om hem terug te plaatsen. Als de tank niet juist geplaatst is, wordt de sensor "TANK VOL" geactiveerd en zal de ontvochtiger niet werken.

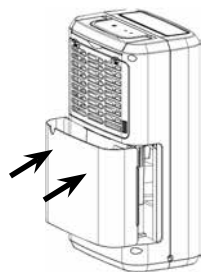
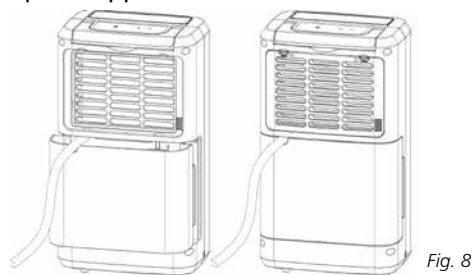

Fig. 7

Voortdurende waterafvoer

Het apparaat werkt als een continue afvoeruitlaat. Gebruik een plastic buis (binnendiameter 10 mm) die u in het afvoergat plaatst (op de tussenplaat), laat deze aan één kant uit de watertank steken, installeer hem op zijn plaats en voer de afvoerpijp uit naar buiten.

Het water in de afvoertank kan continu worden afgevoerd vanuit de voortdurende uitlaat op het apparaat.



ONDERHOUD

De ontvochtiger schoonmaken

A. Om het apparaat schoon te maken

Veeg het oppervlak af met een vochtige doek.

B. Om het luchtfilter schoon te maken

1. Open het inlaatrooster eerst en verwijder dan het luchtfilter.

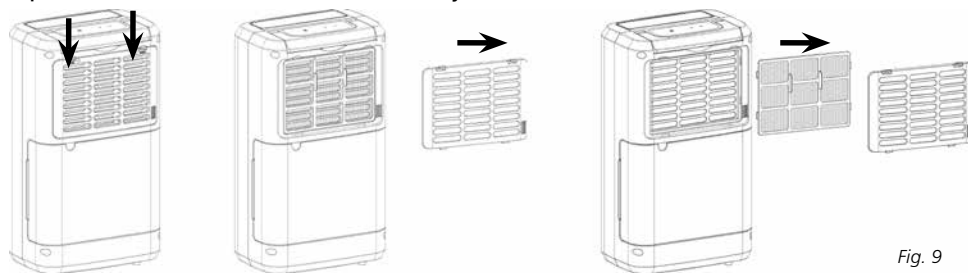

2. Het luchtfilter schoonmaken

Ga met een stofzuiger licht over het oppervlak van het luchtfilter om los vuil te verwijderen. Als het luchtfilter erg vuil is, was het dan met warm water en een mild schoonmaakmiddel en droog het grondig.

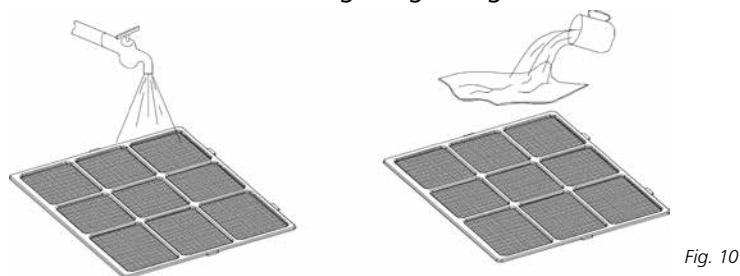

3. Het luchtfilter plaatsen

Plaats het filter voorzichtig in het rooster, en zet het inlaatrooster op de juiste plaats.

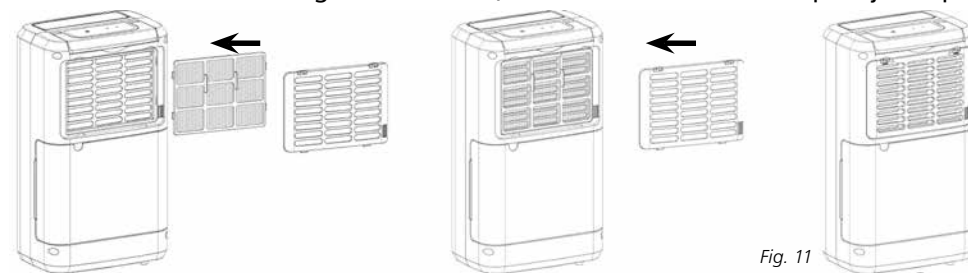

OPSLAG

Wanneer u het apparaat lange tijd niet gebruikt, kunt u het beste als volgt te werk te gaan:

1. Haal de stekker uit het stopcontact en leeg het reservoir. Laat het reservoir en het apparaat goed drogen.
2. Reinig het luchtfilter.
3. Berg het apparaat op in een stofvrije ruimte, bij voorkeur afgedekt met plastic.

PROBLEMEN OPLOSSEN

Voordat u om technische ondersteuning vraagt, dient u de volgende zaken te controleren:

Probleem	Oorzaak	Oplossing
Het apparaat werkt niet.	De stekker zit niet in het stopcontact.	Steek de stekker in het stopcontact.
	Het waterreservoir is vol.	Verwijder het water uit het reservoir.
	Het waterreservoir is niet juist geplaatst.	Plaats het waterreservoir in de juiste positie.
	Is de temperatuur van de ruimte hoger dan 35°C of lager dan 5°C?	Het beveiligingsapparaat is geactiveerd en het apparaat kan niet worden gestart.
Het apparaat ontvochtigt niet.	Het luchtfilter is vuil.	Maak het luchtfilter schoon.
	De temperatuur of relatieve luchtvochtigheid van de ruimte waar het apparaat is geplaatst is te laag.	Onder deze omstandigheden is het normaal dat het apparaat niet ontvochtigt.
	Is de inlaatpijp of de afvoerpijp geblokkeerd?	Verwijder het obstakel uit de afvoerpijp of de inlaatpijp.
De ontvochtiger werkt, maar vermindert de relatieve luchtvochtigheid onvoldoende.	De ruimte is te groot.	Het wordt aanbevolen een ontvochtiger met een grotere capaciteit te plaatsen.
	Er zijn teveel vochtbronnen.	Het wordt aanbevolen een ontvochtiger met een grotere capaciteit te plaatsen.
	Er wordt teveel geventileerd.	Beperk de ventilatie (bijvoorbeeld ramen en deuren sluiten).
Verwijder het obstakel uit de afvoerpijp of de inlaatpijp.	Verwijder het obstakel uit de afvoerpijp of de inlaatpijp.	Maak het luchtfilter schoon zoals beschreven onder "Het luchtfilter schoonmaken".
Verwijder het obstakel uit de afvoerpijp of de inlaatpijp.	Staat het apparaat scheef of instabiel?	Verplaats het apparaat naar een stabiele, stevige locatie.
	Verwijder het obstakel uit de afvoerpijp of de inlaatpijp.	Maak het luchtfilter schoon zoals beschreven onder "Het luchtfilter schoonmaken".
E1 code	Pijp temperatuursensor werk niet.	Vervang pijp temperatuursensor.

GARANTIEVOORWAARDEN

U krijgt op uw ontvochtiger twee jaar garantie vanaf de aankoopdatum. Binnen deze periode worden materiaal- en fabricagefouten kosteloos verholpen.

Hierbij gelden de volgende regels:

- Alle verdere aanspraken op schadevergoeding, inclusief gevolgschade, worden niet gehonoreerd.
- Reparatie of vervanging van onderdelen binnen de garantietermijn leidt niet tot verlenging van de garantie.
- De garantie geldt niet wanneer veranderingen zijn aangebracht, niet-originele onderdelen zijn gemonteerd of reparaties zijn verricht door derden.
- Onderdelen die aan normale slijtage onderhevig zijn vallen buiten de garantie.
- De garantie geldt uitsluitend als u de originele, gedateerde aankoopbon overlegt en als daarop geen veranderingen zijn aangebracht.
- De garantie geldt niet bij schade ontstaan door handelingen die afwijken van die in de gebruiksaanwijzing zijn vermeld of door verwaarlozing.
- De verzendkosten en het risico van het opsturen van de ontvochtiger of onderdelen daarvan, komen altijd voor rekening van de koper.

Om onnodige kosten te voorkomen, raden wij u aan eerst altijd zorgvuldig de gebruiksaanwijzing te raadplegen. Wanneer deze geen uitkomst biedt, breng de ontvochtiger dan ter reparatie naar uw dealer.

TECHNISCHE SPECIFICATIES

Model		D 210	D 216
Opgenomen vermogen	kW	0,280	0,300
Netspanning	V / Hz / Ph	220-240/50/1	220-240/50/1
Ontvochtigingscapaciteit (ontvochtiging bij 30°C, 80% RH)	L / 24h	10	16
Ontvochtigingscapaciteit (ontvochtiging bij 27°C, 60% RH)	L / 24h	5	8
Inhoud waterreservoir	L	2	2
Luchtstroom (nom.) *	m ³ /h	120	120
Voor ruimtes tot *	m ³	40 - 60	70 - 100
Werkings temperatuur	°C	5 - 35	5 - 35
Compressor type		Reciprocating	Reciprocating
Koudemiddel type / hoeveelheid	r / gr	R290 / 45	R290 / 45
Druk inlaat / uitlaat	bar	10 / 26	10 / 26
Afmetingen (b x d x h)	mm	276 x 185 x 480	276 x 185 x 480
Netto gewicht	kg	9,5	9,5
Bruto gewicht	kg	11	11
Geluidsniveau	dB(A)	41	41
Beschermingsklasse	IP	X0	X0
Zekeringen		2A/250V	2A/250V

* te gebruiken als indicatie

De fabrikant is het recht voorbehouden veranderingen door te voeren zonder voorafgaand bericht.

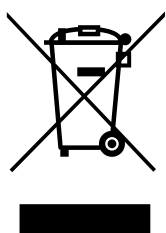

Werp elektrische apparatuur niet weg bij het huisvuil; lever het in op de daarvoor aangewezen plaats. Neem contact op met de plaatselijke autoriteiten voor informatie waar apparatuur kan worden ingeleverd. Wanneer elektrische apparaten worden weggegooid op de vuilstort of in de dump, kunnen gevaarlijke stoffen in het grondwater en in de voedselketen terecht komen met alle gevolgen voor de gezondheid. Bij de vervanging van oude apparaten door nieuwe is de leverancier wettelijk verplicht zonder kosten het oude apparaat voor vernietiging in te nemen.

Deze apparatuur bevat koelmiddel R290 in de hoeveelheid als aangegeven in bovenstaande tabel. Laat R290 niet ontsnappen in de atmosfeer: R290 is een gefluoreerd broeikasgas met een broeikasgaseffect (GWP) = 3.

Caro utilizador,

Parabéns pela aquisição do seu desumidificador. Adquiriu um produto de alta qualidade que lhe proporcionará muitos anos de prazer, caso seja utilizado de forma responsável. Leia o manual do utilizador primeiro para garantir a vida útil máxima do seu desumidificador. Em nome do fabricante, oferecemos uma garantia de dois sobre os defeitos de material e fabrico.

Desfrute do seu desumidificador.

Atentamente,

PVG Holding B.V.

Departamento de atendimento ao cliente

1 LEIA O MANUAL DO UTILIZADOR PRIMEIRO.

2 EM CASO DE DÚVIDAS, CONSULTE O SEU REVENDEDOR.

COMPONENTES IMPORTANTES

- ① Frente
- ② Saída
- ③ Pega
- ④ Painel de controlo
- ⑤ Caixa de filtro
- ⑥ Verso
- ⑦ Reservatório de água
- ⑧ Pés de borracha
- ⑨ Cabo de alimentação

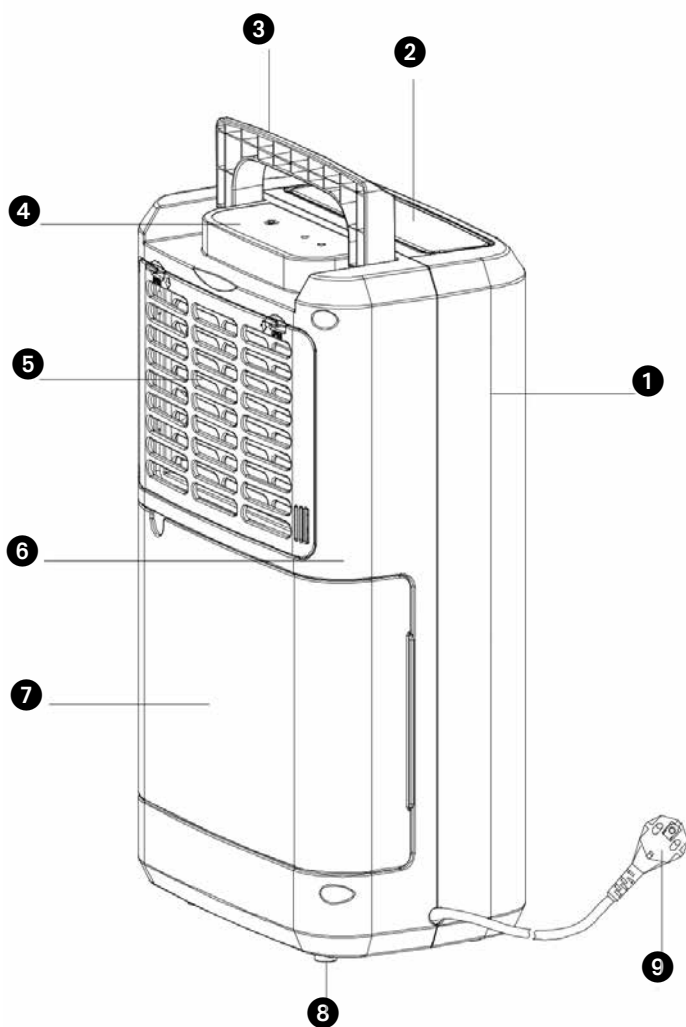

INSTRUÇÕES DE SEGURANÇA

Leia atentamente este manual do utilizador antes de utilizar o aparelho e guarde-o para referência futura. Instale este dispositivo apenas quando estiver em conformidade com a legislação, normas e normas locais/nacionais. Este produto destina-se a ser utilizado como um desumidificador em casas residenciais e adequado apenas para ser utilizado em locais secos, em condições domésticas normais, no interior na sala de estar, cozinha e garagem. Este dispositivo adequa-se exclusivamente a tomadas com ligação à terra, tensão de ligação de 220-240 V~/50 Hz.

GERAL

- Para obter o melhor desempenho do desumidificador, não o coloque perto de um radiador ou outras fontes de calor.
- Certifique-se de que todas as janelas estão fechadas para obter a eficiência máxima.
- A capacidade do desumidificador depende da temperatura e da humidade na divisão. A temperaturas mais baixa, é removida uma menor quantidade de humidade.
- Certifique-se de que o filtro de rede é mantido limpo. Evita um consumo energético desnecessário e garante a máxima eficiência.
- Se a fonte de alimentação for interrompida, o desumidificador reinicia depois de três minutos. O atraso automático protege o compressor.



IMPORTANTE

O dispositivo TEM de ter sempre uma ligação à terra. Não pode ligar o dispositivo se a fonte de alimentação não estiver ligada à terra. A ficha tem de ser sempre de fácil acesso quando o dispositivo está ligado. Leia estas instruções atentamente e siga as indicações.

Antes de ligar a unidade, verifique o seguinte:

- A alimentação de tensão deve corresponder com a tensão de alimentação referida na placa de classificação.
- A tomada e a fonte de alimentação devem ser adequadas para a corrente indicada na placa de classificação.
- A ficha no cabo do dispositivo deve encaixar na tomada de parede.
- O dispositivo deve ser colocado numa superfície plana e estável.

O fornecimento de eletricidade ao dispositivo deve ser verificado por um profissional reconhecido se possuir quaisquer dúvidas quanto à compatibilidade.

- Este aparelho não se destina a ser utilizado por pessoas (incluindo crianças) com capacidades físicas, sensoriais ou mentais reduzidas ou falta de experiência e conhecimento, a menos que sejam supervisionadas ou instruídas sobre a utilização do aparelho por uma pessoa responsável pela sua segurança.
- Este dispositivo é fabricado de acordo com os padrões de segurança CE. No entanto, deve ter

cuidado, como com qualquer outro dispositivo elétrico.

- Não cubra a grelha de entrada e saída de ar.
- Esvazie o reservatório de água antes de mover a unidade.
- Nunca deixe o dispositivo entrar em contacto com produtos químicos.
- Nunca pulverize ou submerja a unidade com água.
- Não coloque objetos nas aberturas do dispositivo.
- Retire sempre a ficha da fonte de alimentação elétrica antes de limpar ou substituir a unidade ou os componentes da unidade.
- Nunca utilize uma extensão para ligar o dispositivo à fonte de alimentação elétrica. Se não estiver disponível uma tomada de parede adequada com ligação à terra, peça que um electricista reconhecido instale uma.
- As crianças devem ser supervisionadas para garantir que não brincam com o aparelho.
- Quaisquer reparações devem apenas ser realizadas apenas por um engenheiro de serviço reconhecido ou pelo seu fornecedor. Siga as instruções de utilização e manutenção, conforme indicado no manual do utilizador deste dispositivo.
- Retire sempre a ficha da unidade da tomada de parede quando não estiver em utilização.
- Uma ficha ou cabo de alimentação danificado deve ser sempre substituído por um electricista reconhecido ou o seu fornecedor.
- Este aparelho pode ser utilizado por crianças com idade igual ou superior a 8 anos e pessoas com capacidades físicas, sensoriais ou mentais reduzidas ou falta de experiência e conhecimento se forem supervisionadas ou instruídas sobre a utilização do aparelho de forma segura

- e compreendendo os perigos envolvidos.
- As crianças não devem brincar com o aparelho.
 - A limpeza e a manutenção do utilizador não devem ser feitas por crianças sem supervisão.
 - Se o cabo de alimentação estiver danificado, deve ser substituído por um centro de assistência autorizado pela Qlima ou por um equipa igualmente qualificadas para evitar situações de perigo.



ATENÇÃO!

- Nunca utilize o dispositivo com um cabo de alimentação, ficha, quadro ou painel de controlo danificado. Nunca prenda o cabo de alimentação ou deixe que entre em contacto com extremidades afiadas.
- O incumprimento das instruções pode causar a anulação da garantia deste dispositivo.
- Não coloque o desumidificador em casas de banho ou outros locais onde haja possibilidade de pulverização de água no desumidificador.

Informações específicas sobre aparelhos com gás de refrigeração R 290.

- Leia atentamente todos os avisos.
- Durante o descongelamento e durante a limpeza do aparelho, não utilize ferramentas diferentes das recomendadas pelo fabricante.
- O aparelho deve ser colocado numa área sem fontes de ignição contínuas (por exemplo: chamas abertas, gás ou aparelhos elétricos em funcionamento).
- Não perfurar nem queimar.
- Este aparelho contém Y g (consulte a placa de classificação da unidade) de gás de refrigeração R290.

- O R290 é um gás de refrigeração que cumpre as diretivas ambientais europeias. Não perfure qualquer parte do circuito de fluido refrigerante. Tenha em atenção que os fluidos refrigerantes podem ser inodoros.
- Se o aparelho for instalado, utilizado ou armazenado numa área não ventilada, a divisão deve ser adequada e deve ter sido concebida para evitar a acumulação de fugas de fluido refrigerante que resultem em risco de incêndio ou explosão devido à ignição causada por aquecedores elétricos, fogões ou outras fontes de ignição.
- O aparelho deve ser armazenado de modo a evitar falhas mecânicas.
- As pessoas que operam ou trabalham no circuito de fluido refrigerante devem ter a certificação apropriada, emitida por uma organização acreditada, que garanta a competência no manuseamento de fluidos refrigerantes de acordo com uma avaliação específica reconhecida pelas associações do setor.
- As reparações devem ser realizadas com base nas recomendações do fabricante. A manutenção e as reparações que exigem a assistência de outro pessoal qualificado têm de ser realizadas sob a supervisão de uma pessoa especializada na utilização de fluidos refrigerantes inflamáveis.

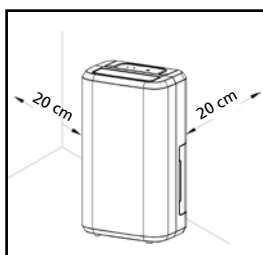

Fig. 2

DISTÂNCIA NECESSÁRIA

Respeite a distância necessária entre o dispositivo e as paredes e outros objetos. Consulte a ilustração 2.

PAINEL DE CONTROLO

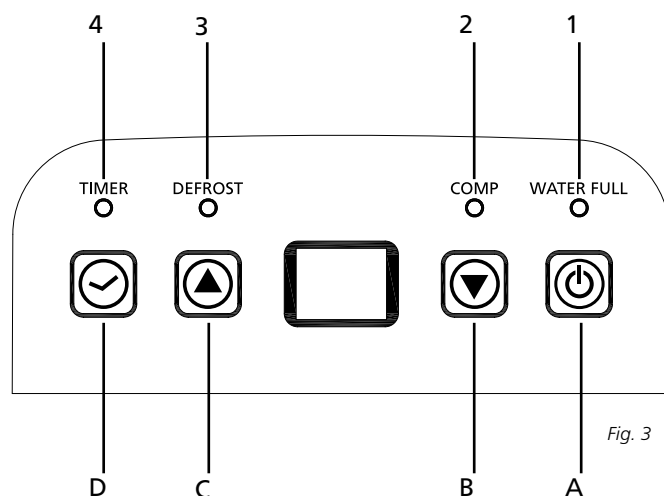

Fig. 3

INDICADORES LED

- | | |
|------------------------------------|----------|
| 1. LED DE RECIPIENTE DE ÁGUA CHEIA | Vermelho |
| 2. LED DE COMP | Verde |
| 3. DESCONGELAR | Verde |
| 4. LED DO TEMPORIZADOR | Laranja |

VISOR DE 2 DÍGITOS DO TEMPORIZADOR E NÍVEL DE HUMIDADE

O indicador tem 3 funções:

- quando ajusta a humidade, indica a humidade que selecionou
- quando programa o tempo para a unidade ligar e desligar, mostra as horas.
- Quando a humidade ambiente for inferior a 35%, mostra "LO"
- Quando a humidade ambiente for inferior a 95%, mostra "HI"

FUNÇÕES DOS BOTÕES

- | | |
|--------------------------|---|
| A. Botão de alimentação | ☰ |
| B. Botão BAIXO | ⏮ |
| C. Botão CIMA | ⏭ |
| C. Botão do temporizador | ⌚ |

OPERAÇÃO

- Prima o botão ☰ uma vez para iniciar a operação. Prima-o novamente para parar a operação.
- Prima o botão ⏮ ou ⏭ para ajustar o nível de humidade pretendido na divisão, pode ser ajustado entre 30% e 90% em intervalos de 5%. Depois de um período de trabalho, quando a humidade ambiente é inferior à humidade selecionada em 2%, o compressor para. Quando a humidade ambiente é igual ou superior à humidade selecionada em 3%, o compressor reinicia após o tempo de proteção do compressor de 3 minutos.

3. Prima o botão  para iniciar o ajuste do temporizador. Prima o botão para programar a hora em que a unidade liga e desliga. Se pretender cancelar a programação do temporizador, prima o botão para ajustar a hora a 00 e prima o botão. Vai circular entre 00-01-02...23-24. É a hora programada para ligar a máquina. A hora programada é cancelada sempre que liga o compressor manualmente. A hora programada permanece inalterada se a máquina parar devido a um recipiente de água cheio ou durante o descongelamento.

DRENAGEM DE ÁGUA

Quando o depósito de drenagem está cheio, a luz indicadora de depósito cheio acende, a operação para automaticamente e o sinal sonoro soa 15 vezes para alertar o utilizador que a água do depósito de drenagem tem de ser esvaziada.

ESVAZIAR O DEPÓSITO DE DRENAGEM

1. Prima suavemente as laterais do depósito com ambas as mãos e puxe o depósito cuidadosamente.

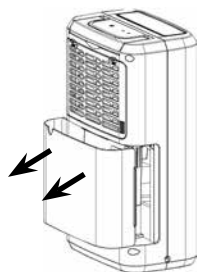

Fig. 4

2. Elimine a água recolhida.



Fig. 5

NOTA

1. Não retire a boia do reservatório de água. O sensor de recipiente cheio de água não poderá detetar corretamente o nível de água sem a boia e pode haver fuga de água do reservatório de água.

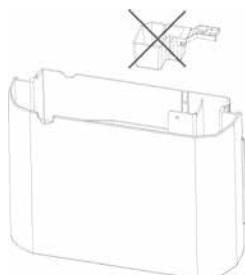

Fig. 6

2. Se o depósito de drenagem estiver sujo, lave-o com água fria ou morna. Não utilize detergente, esfregões, panos do pó com tratamento químico, benzeno, diluente ou outros solventes pois podem riscar e danificar o reservatório e causar fuga de água.

3. Ao substituir o depósito de drenagem, encaixe bem o depósito com ambas as mãos. Se o depósito não for posicionado corretamente, o sensor "DEPÓSITO CHEIO" é ativado e o desumidificador não funciona.

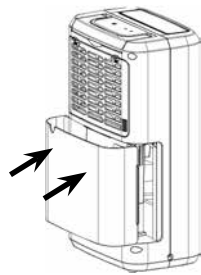

Fig. 7

DRENAGEM CONTÍNUA DE ÁGUA

A unidade tem uma porta de drenagem contínua. Utilizando inserções de tubo de plástico (com um diâmetro interno de 10 mm) no orifício de drenagem (na placa intermédia), alcance da lateral do reservatório de água, instale-o e disponha o tubo de drenagem. A água no depósito de drenagem pode ser drenada continuamente da porta contínua da unidade.

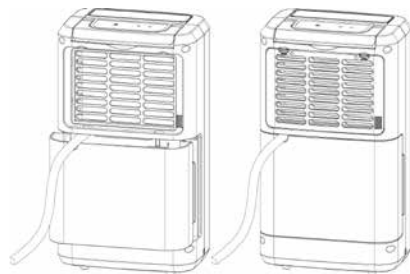

Fig. 8

MANUTENÇÃO

LIMPAR O DESUMIDIFICADOR

A. LIMPAR O CORPO

Limpe-o com um pano macio húmido.

B. LIMPAR O FILTRO DE AR

1. Abra a grelha de entrada primeiro e retire o filtro de ar.

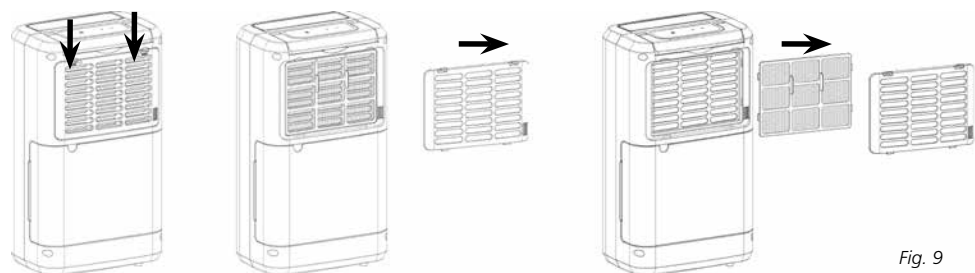

Fig. 9

2. **Limpe o filtro de ar**

Passa um aspirador ao de leve sobre a superfície do filtro do ar para remover sujeira. Se o filtro do ar estiver extremamente sujo, lave-o com água quente e um produto de limpeza suave e seque bem.

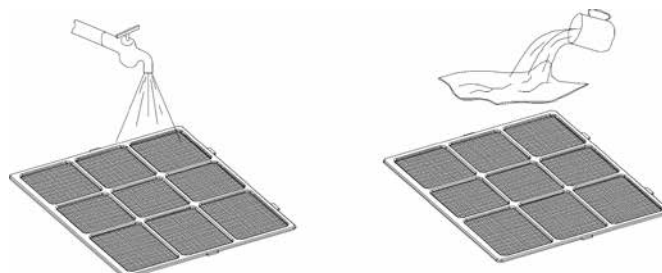

Fig. 10

3. Fixar o filtro do ar

Insira o filtro na grelha cuidadosamente e coloque a grelha de entrada no respetivo lugar.

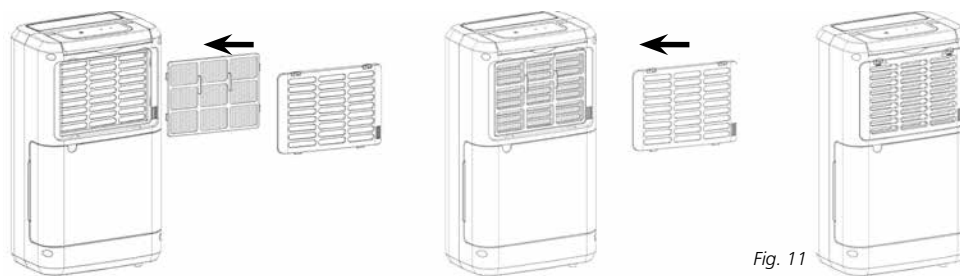

Fig. 11

ARMAZENAMENTO

Se o aparelho não for utilizado durante um longo período de tempo, siga os seguintes passos:

1. Retire a ficha da tomada e esvazie o recipiente. Deixe o recipiente e o desumidificador secarem completamente.
2. Limpe o filtro de ar.
3. Guarde o dispositivo num local sem pó, de preferência, coberto com um plástico.

RESOLUÇÃO DE PROBLEMAS

Verifique o seguinte antes de entrar em contacto com a assistência técnica:

Problema	Causa	Solução
A unidade não funciona.	O cabo de alimentação não está ligado.	Insira a ficha na tomada.
	O recipiente de água está cheio.	Retire a água do recipiente.
	O recipiente de água não foi colocado corretamente.	Coloque o recipiente de água na posição correta.
	A temperatura da divisão é superior a 35 °C ou inferior a 5 °C?	O dispositivo de proteção está ativado e não é possível iniciar a unidade.

O dispositivo não desumidifica.	O filtro de ar está obstruído.	Limpe o filtro de ar.
	A temperatura ou humidade relativa na divisão em que o dispositivo está em funcionamento é demasiado baixa.	É normal que o dispositivo não desumidifique nestas condições.
	A conduta de admissão ou a conduta de descarga está obstruída?	Remova a obstrução da conduta de descarga ou conduta de admissão.
O desumidificador funciona, mas reduz pouco a humidade relativa.	A divisão é demasiado grande.	Recomendamos a utilização de um desumidificador com maior capacidade.
	Há demasiadas fontes de humidade.	Recomendamos a utilização de um desumidificador com maior capacidade.
	Há demasiada ventilação.	Reduza a ventilação (p. ex., feche as cortinas e as portas).
Não é descarregado ar	O filtro de ar está obstruído?	Limpe o filtro de ar conforme instruído em "Limpar o desumidificador".
A operação é ruidosa	A unidade está inclinada ou instável?	Mova a unidade para o local estável e resistente.
	O filtro de ar está obstruído?	Limpe o filtro de ar conforme instruído em "Limpar o desumidificador".
Código E1	Falha do sensor de temperatura do tubo	Substitua o sensor de temperatura do tubo

CONDIÇÕES DE GARANTIA

O seu desumidificador possui uma garantia de dois anos a partir da data da compra. Todos os defeitos de materiais e fabrico serão reparados gratuitamente.

Aplica-se o seguinte:

- Todas as exigências de indemnização, incluindo os danos consequentes, não serão recebidas.
- As reparações ou substituições dos componentes durante o período de garantia não irão resultar numa extensão da garantia.
- A garantia irá expirar se forem realizadas alterações, se forem encaixados componentes não genuínos ou se o desumidificador for reparado por terceiros.
- Os componentes sujeitos a desgaste normal, como o filtro de ar, não são abrangidos pela garantia.
- A garantia é válida apenas mediante a apresentação do comprovativo de compra original, inalterado e com data.
- A garantia não abrange os danos causados pelas ações que se desviam das descritas no manual do utilizador ou por negligência.
- Os custos de transporte e os riscos envolvidos durante o transporte do desumidificador ou componentes devem ser sempre por conta do comprador

Para evitar despesas desnecessárias, recomendamos que primeiro leia atentamente o manual do utilizador. Se este não fornecer uma solução, leve o desumidificador ao distribuidor para reparação.

ESPECIFICAÇÕES TÉCNICAS

Modelo		D 210	D 216
Consumo energético	kW	0,280	0,300
Fonte de alimentação	V/Hz/Ph	220-240/50/1	220-240/50/1
Capacidade de desumidificação (remoção de humidade a 30 °C, 80% HR (humidade relativa))	l/24 h	10	16
Capacidade de desumidificação (remoção de humidade a 27 °C, 60% HR (humidade relativa))	l/24 h	5	8
Capacidade do recipiente de água	l	2	2
Débito de ar (nom.) *	m ³ /h	120	120
Para divisões até*	m ³	40 - 60	70 - 100
Gama operacional	°C	5 - 35	5 - 35
Tipo de compressor		Reciprocating	Reciprocating
Tipo/carga de fluido refrigerante	r/g	R290 / 45	R290 / 45
Sucção/descarga de pressão	bar	10 / 26	10 / 26
Dimensões (l x p x a)	mm	276 x 185 x 480	276 x 185 x 480
Peso líquido	kg	9,5	9,5
Peso bruto	kg	11	11
Nível de pressão sonora	dB(A)	41	41
Proteção da unidade	IP	X0	X0
Classificação do fusível		2A/250V	2A/250V

* para serem utilizados como indicação

Sujeito a alterações sem aviso prévio.

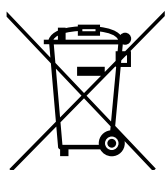

Não elimine aparelhos elétricos como resíduos municipais não triados, utilize instalações de recolha separada. Entre em contacto com o governo local para obter informações sobre os sistemas de recolha disponíveis. Se os aparelhos elétricos forem eliminados em aterros ou lixeiras, pode haver fuga de substâncias perigosas para as águas subterrâneas e a entrada destas na cadeia alimentar, prejudicando a sua saúde e bem-estar. Ao substituir aparelhos antigos por novos, o distribuidor é legalmente obrigado a devolver o aparelho antigo para eliminação gratuitamente.

Este equipamento contém fluido refrigerante R290 na quantidade indicada na tabela acima. Não ventile R290 para a atmosfera: R290 é um gás fluorado com efeito de estufa com um potencial de aquecimento global (GWP) = 3.

Szanowni Państwo!

Gratulujemy zakupu naszego osuszacza. Nabyli Państwo wysokiej jakości produkt, który zapewni wiele lat przyjemności, pod warunkiem że będzie używany zgodnie z przeznaczeniem. Prosimy najpierw przeczytać instrukcję obsługi, aby zapewnić optymalną żywotność osuszacza. W imieniu producenta, udzielamy Państwu dwuletniej gwarancji na wady materiałowe i produkcyjne.

Życzymy udanego użytkowania osuszacza.

Z poważaniem,

PVG Holding B.V.

Dział obsługi klienta

1 PROSZĘ NAJPIERW PRZECZYTAĆ NINIEJSZĄ INSTRUKCJĘ OBSŁUGI.

2 W PRZYPADKU JAKICHKOLWIEK WĄTPLIWOŚCI PROSZĘ SKONTAKTOWAĆ SIĘ Z DEALEREM.

WAŻNE PODZESPOŁY

- ❶ Skorupa przednia
- ❷ Wylot
- ❸ Uchwyt
- ❹ Panel sterowniczy
- ❺ Skrzynka filtracyjjna
- ❻ Skorupa tylna
- ❼ Zbiornik
- ❽ Gumowe nóżki
- ❾ Przewód zasilający

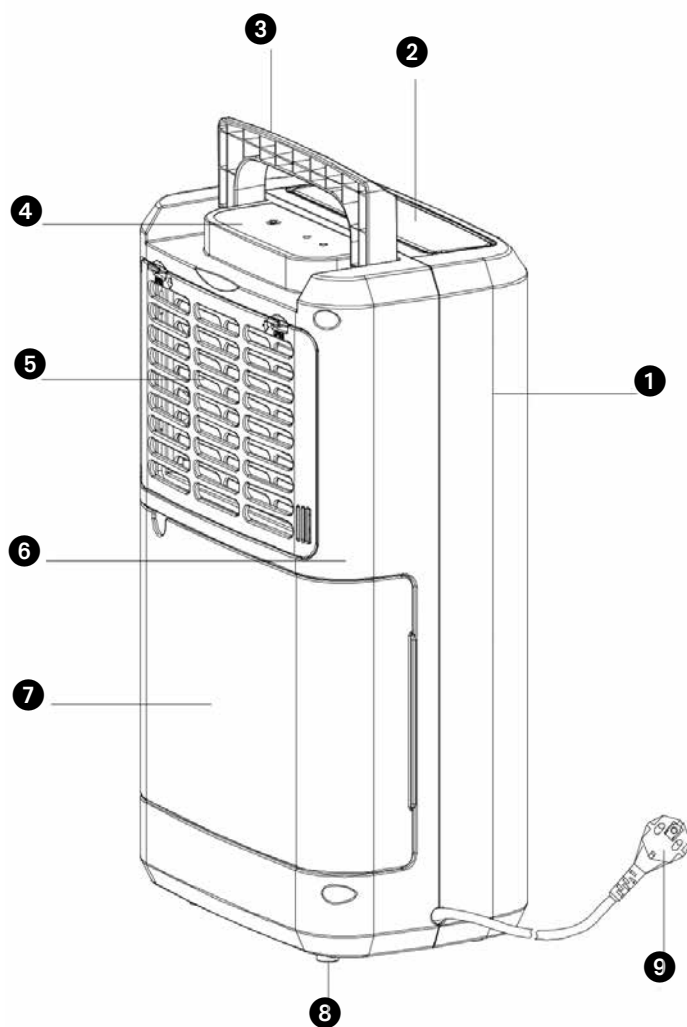

Rys. 1

Przed rozpoczęciem korzystania z urządzenia prosimy przeczytać dokładnie niniejszą instrukcję i zachować ją na przyszłość. Urządzenie można zainstalować, tylko jeśli spełnia lokalne/krajowe przepisy, zarządzenia i normy. Wyrób jest przeznaczony do użytku jako osuszacz w budynkach mieszkalnych i powinna być przechowywana wyłącznie w suchych pomieszczeniach, w normalnych warunkach domowych, wewnątrz pomieszczeń mieszkalnych, kuchni i garażu. To urządzenie nadaje się wyłącznie do podłączenia do gniazda sieciowego o napięciu 220-240 V / ~50 Hz.

OGÓLNE

- Aby uzyskać optymalną wydajność osuszacza, nie należy umieszczać go w pobliżu grzejnika lub innego źródła ciepła.
- Upewnić się, że wszystkie okna są zamknięte, aby uzyskać maksymalną wydajność.
- Wydajność osuszacza zależy od temperatury i wilgotności w pomieszczeniu. Przy niższych temperaturach zostanie usunięta mniejsza ilość wilgoci.
- Upewnić się, że filtr siatkowy jest czysty. Zapobiega to nadmiernemu zużyciu energii i gwarantuje optymalną wydajność.
- Jeśli nastąpi przerwa w zasilaniu, po trzech minutach osuszacz ponownie się uruchomi. Automatyczne opóźnienie chroni sprężarkę.



WAŻNE

Urządzenie zawsze **MUSI** być podłączone do uziemienia. Jeśli źródło zasilania nie jest uziemione, nie wolno podłączać urządzenia. Wtyczka zawsze musi być łatwo dostępna, gdy urządzenie jest podłączone. Dokładnie przeczytać i przestrzegać niniejsze instrukcje.

Przed podłączeniem urządzenia należy sprawdzić następujące elementy:

- Napięcie zasilania musi być zgodne z napięciem sieciowym podanym na tabliczce znamionowej.
- Gniazdo i zasilanie muszą mieć odpowiednie natężenie, podane na tabliczce znamionowej.
- Wtyczka na kablu urządzenia musi pasować do gniazda sieciowego.
- Urządzenie należy umieścić na płaskiej i stabilnej powierzchni.

Jeśli pojawią się jakiegokolwiek wątpliwości na temat zgodności, zasilanie elektryczne urządzenia musi sprawdzić profesjonalny elektryk.

- Z urządzenia nie mogą korzystać osoby (w tym dzieci) o ograniczonej sprawności fizycznej, sensorycznej lub psychicznej, lub które nie mają odpowiedniego doświadczenia i wiedzy, chyba że są one nadzorowane lub zostały poinstruowane w zakresie korzystania z urządzenia przez osobę odpowiedzialną za ich bezpieczeństwo.
- Urządzenie zostało wykonane zgodnie z normami bezpieczeństwa WE. Jednakże, tak jak w przypadku każdego urządzenia, należy zachować ostrożność.

- Nie zakrywać kratki na wlocie i wylocie powietrza.
- Przed poruszeniem urządzenia należy opróżnić zbiornik na wodę.
- Nigdy nie dopuszczać do kontaktu urządzenia ze środkami chemicznymi.
- Nie należy nigdy spryskiwać urządzenia ani zanurzać go w wodzie
- Nie wkładać przedmiotów w otwory w urządzeniu.
- Przed czyszczeniem lub wymianą urządzenia lub jego podzespołów należy zawsze wyjąć wtyczkę z gniazda elektrycznego.
- Nigdy nie używać przedłużaczy do podłączenia urządzenia do gniazda elektrycznego. Jeśli nie ma odpowiedniego, uziemionego gniazda sieciowego, musi zostać zamontowane przez profesjonalnego elektryka.
- Pilnować, aby dzieci nie bawiły się urządzeniem.
- Wszelkie naprawy muszą być wykonywane przez profesjonalnego mechanika serwisu lub dostawcę. Podczas użytkowania i konserwacji należy przestrzegać instrukcji wskazanych w instrukcji obsługi urządzenia.
- Zawsze wyjmować wtyczkę urządzenia z gniazda sieciowego, gdy nie jest ono używane.
- Uszkodzony przewód zasilający lub wtyczka wymagają zawsze wymiany przez odpowiedniego elektryka lub dostawcę Państwa urządzenia.
- Z urządzenia mogą korzystać dzieci w wieku od 8 lat oraz osoby o ograniczonej sprawności fizycznej, sensorycznej lub psychicznej bądź osoby nie posiadające doświadczenia i wiedzy, jeżeli zostaną one otoczone nadzorem lub poinstruowane w zakresie bezpiecznego korzystania z tego urządzenia i będą rozumiały związane z tym zagrożenia.

- Dzieci nie powinny bawić się urządzeniem.
- Nie należy pozwalać dzieciom na czyszczenie i konserwację urządzenia bez nadzoru.
- Aby wyeliminować zagrożenia, uszkodzony przewód zasilający musi zostać wymieniony przez centrum serwisowe, upoważnione przez firmę Qlima bądź przez osobę posiadającą podobne kwalifikacje.



UWAGA!

- Nigdy nie używać urządzenia z uszkodzonym kablem, wtyczką, szafą lub panelem sterowania. Nigdy nie zgniatać kabla zasilającego ani nie dopuszczać do jego kontaktu z ostrymi krawędziami.
- Nieprzestrzeganie instrukcji może doprowadzić do unieważnienia gwarancji urządzenia.
- Nie umieszczać osuszacza w łazienkach ani innych miejscach, w których może on zostać ochlapany wodą.

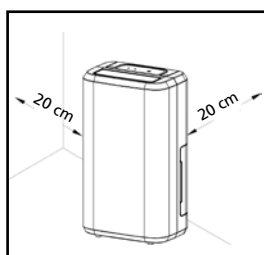

Rys. 2

WYMAGANA ODLEGŁOŚĆ

Należy przestrzegać wytycznych dotyczących wymaganej odległości urządzenia od ścian i innych przedmiotów. Patrz ilustracja 2.

PANEL STEROWNICZY

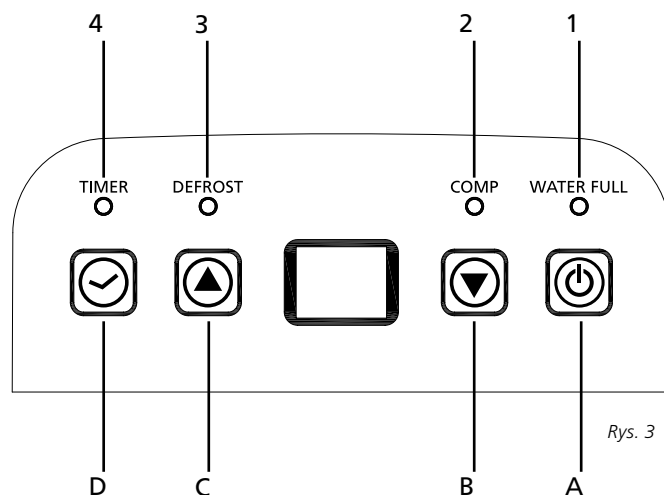

Rys. 3

WSKAŹNIKI DIODOWE





- | | |
|--|--------------|
| 1. WSKAŹNIK WATER FULL (PEŁNY POZIOM WODY) | Czerwony |
| 2. WSKAŹNIK COMP (SPRĘŻARKA) | Zielony |
| 3. DEFROST (ROZMRAŻANIE) | Zielony |
| 4. WSKAŹNIK TIMER | Pomarańczowy |

WYŚWIETLACZ 2-CYFROWY, POKAZUJĄCY TIMER I POZIOM WILGOTNOŚCI





Dla tego wskaźnika przewidziane są 3 funkcje:

1. W przypadku ustawiania wilgotności, w ramach tego wskaźnika podany będzie wybrany poziom wilgotności
2. W przypadku programowania czasu włączenia i wyłączenia urządzenia, na wskaźniku tym widoczne będą godziny.
3. Jeżeli wilgotność powietrza w otoczeniu będzie niższa niż 35%, na wskaźniku tym będzie widoczny komunikat „LO”.
4. Jeżeli wilgotność powietrza w otoczeniu będzie niższa niż 95%, na wskaźniku tym będzie widoczny komunikat „HI”.

FUNKCJE PRZYCISKÓW

- | | |
|-------------------------------|--|
| A. Przycisk zasilania |  |
| B. Przycisk W DÓŁ |  |
| C. Przycisk W GÓRĘ |  |
| D. Przycisk ustawienia timera |  |

OBSŁUGA

1. Wcisnąć przycisk  jeden raz, aby włączyć urządzenie. Ponownie wcisnąć, aby je wyłączyć.
2. Wcisnąć przycisk  lub , aby ustawić żądany poziom wilgotności w pomieszczeniu (od 30% do 90%, zmieniany co 5%). Gdy urządzenie przepracuje pewien okres czasu, a wilgotność powietrza w otoczeniu będzie o 2% mniejsza niż ustawiony poziom wilgotności, sprężarka zostanie wyłączona. Gdy wilgotność powietrza w otoczeniu będzie równa lub o 3% większa niż ustawiony poziom wilgotności, sprężarka zostanie ponownie włączona po upływie 3-minutowego okresu ochronnego.
3. Wcisnąć przycisk , aby uruchomić funkcję ustawiania timera. Wcisnąć przycisk, aby zaprogramować czas włączenia i wyłączenia urządzenia. Jeżeli konieczne jest anulowanie funkcji programowania timera, należy wcisnąć przycisk, aby ustawić czas 00, a następnie wcisnąć przycisk, aby wyświetlać wartości od 00-01-02.....23-24. Jest to zaprogramowany czas przełączania stanu maszyny. Za każdym razem, gdy stan sprężarki zostanie przełączony ręcznie, zaprogramowany czas zostanie anulowany. Zaprogramowany czas nie zmieni się w przypadku gdy urządzenie przestanie pracować na skutek zapełnienia wodą lub jego rozmrażania.

SPUST WODY

Gdy zbiornik spustowy zapełni się, włączony zostanie wskaźnik świetlny, informujący o zapełnieniu tego zbiornika, praca urządzenia zostanie automatycznie zakończona, a za pomocą brzęczyka wygenerowanych zostanie 15 sygnałów dźwiękowych w celu poinformowania użytkownika o konieczności opróżnienia zbiornika spustowego.

OPRÓŻNIANIE ZBIORNIKA SPUSTOWEGO

1. Delikatnie ścisnąć zbiornik obiema rękami po bokach i ostrożnie wyciągnąć go z urządzenia.

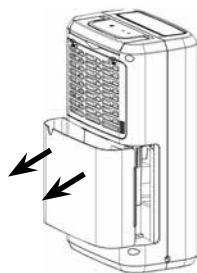

Rys. 4

2. Usunąć zebraną wodę.



Rys. 5

UWAGA

1. Nie usuwać pływaka, który znajduje się w zbiorniku na wodę. Bez pływaka czujnik zapelnienia zbiornika nie będzie w stanie prawidłowo wykrywać poziomu wody w zbiorniku, przez co może dochodzić do jej wycieków.



Rys. 6

2. Jeżeli zbiornik spustowy jest brudny, należy umyć go ciepłą lub letnią wodą. Nie stosować detergentów, zmywaków druczianych, szmatek do kurzu obrabianych chemicznie, benzyny, benzenu, rozcieńczalników ani innych rozpuszczalników, ponieważ mogą one spowodować zarysowanie i uszkodzenie zbiornika oraz jego rozszczelnienie.
3. W przypadku wymiany zbiornika spustowego należy wcisnąć do mocno obiema rękami w odpowiednie miejsce. Nieprawidłowe ustawienie zbiornika spowoduje załączenie czujnika „TANK FULL” („ZBIORNIK PEŁNY”), przez co osuszacz nie będzie pracował.

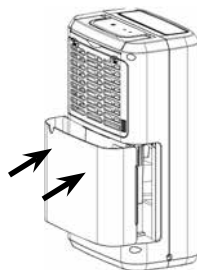

Rys. 7

CIĄGŁE ODPROWADZENIE WODY

Urządzenie posiada port do ciągłego odprowadzania wody. Włożyć rurę z tworzywa sztucznego (o średnicy wewnętrznej 10 mm) w otwór spustowy (na płycie pośredniej), wyprowadzić tę rurę z boku zbiornika na wodę, zainstalować i odpowiednio ułożyć. Umożliwi to ciągłe odprowadzanie wody ze zbiornika spustowego przez port przewidziany na urządzeniu.

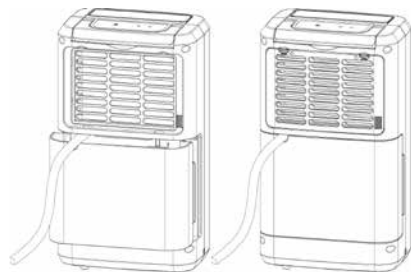

Rys. 8

KONSERWACJA

CZYSZCZENIE OSUSZACZA

A. CZYSZCZENIE KORPUSU

Wyrzeć miękką, wilgotną szmatką.

B. CZYSZCZENIE FILTRA POWIETRZA

1. Najpierw otworzyć kratkę wlotową i wyjąć filtr powietrza.

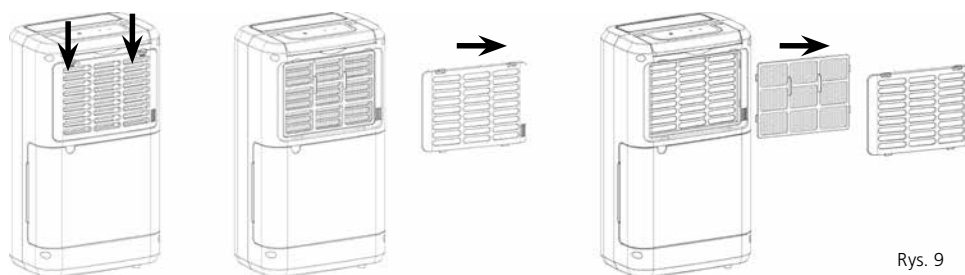

Rys. 9

2. **Wyczyścić filtr powietrza**

Delikatnie odkurzyć powierzchnię filtra powietrza, aby usunąć z niej nagromadzony kurz. Jeżeli filtr powietrza będzie wyjątkowo brudny, należy umyć go w ciepłej wodzie z dodatkiem łagodnego środka czyszczącego, a następnie dokładnie wysuszyć.

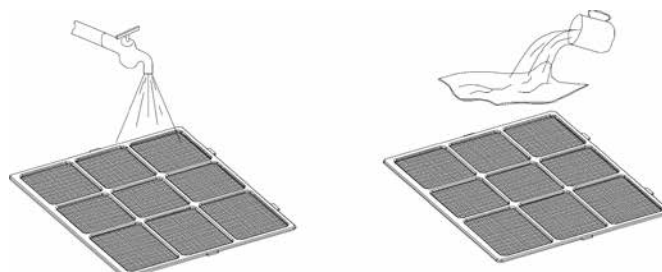

Rys. 10

3. **Założyć filtr powietrza**

Włożyć płynnie filtr w kratkę i założyć kratkę wlotową w odpowiednim miejscu.

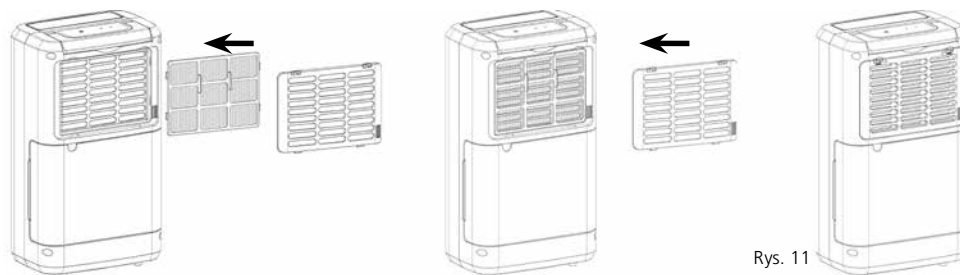

Rys. 11

PRZECHOWYWANIE

Jeśli urządzenie nie będzie używane przez długi okres czasu, należy zastosować następujące kroki:

1. Wyjąć wtyczkę z gniazda i opróżnić zbiornik. Zaczekać, aż zbiornik i osuszacz całkowicie wyschną.
2. Wyczyścić filtr powietrza.
3. Schować urządzenie w miejscu pozbawionym kurzu, przykrywając je najlepiej arkuszem tworzywa sztucznego.

ROZWIĄZYWANIE PROBLEMÓW

Przed skontaktowaniem się ze wsparciem technicznym należy wykonać następujące czynności:

Problem	Przyczyna	Rozwiązanie
Urządzenie nie pracuje.	Przewód zasilający nie jest podłączony.	Podłączyć wtyczkę do gniazda sieciowego.
	Zbiornik na wodę jest pełen.	Usunąć wodę ze zbiornika.
	Zbiornik na wodę nie został prawidłowo wymieniony.	Umieścić zbiornik na wodę w prawidłowej pozycji.
	Czy temperatura w pomieszczeniu jest wyższa niż 35°C lub niższa niż 5°C?	Włączone zostanie zabezpieczenie, a uruchomienie urządzenia nie będzie możliwe.
Urządzenie nie osusza.	Zapchany filtr powietrza.	Wyczyścić filtr powietrza.
	Temperatura lub wilgotność względna w pomieszczeniu, w którym pracuje urządzenie, jest za niska.	Normalne jest, że urządzenie nie osusza w tych warunkach.
	Czy kanał wlotowy lub wylotowy jest zatkany?	Odetkać kanał wlotowy lub wylotowy.
Osuszanie działa, ale niewystarczająco zmniejsza wilgotność względną.	Pomieszczenie jest za duże.	Zaleca się stosowanie osuszacza o większej wydajności.
	Istnieje zbyt wiele źródeł wilgotności.	Zaleca się stosowanie osuszacza o większej wydajności.
	Za duża wentylacja.	Zmniejszyć wentylację (np. zasłonić okna i zamknąć drzwi).
Powietrze nie jest usuwane	Czy filtr powietrza jest zatkany?	Wyczyścić filtr powietrza w sposób opisany w części „Czyszczenie osuszacza”.

Urządzenie głośno pracuje	Czy urządzenie jest przechylone lub stoi na niestabilnej powierzchni?	Ustawić urządzenie na stabilnej i mocnej powierzchni.
	Czy filtr powietrza jest zatkany?	Wyczyścić filtr powietrza w sposób opisany w części „Czyszczenie osuszacza”.
Kod E1	Awaria czujnika temperatury rury	Wymienić czujnik temperatury rury

WARUNKI GWARANCJI

Od daty zakupu obowiązuje na osuszacz 2-letnia gwarancja. Wszelkie usterki materiałowe i produkcyjne zostaną naprawione nieodpłatnie.

Dotyczy to:

- Nie zostaną uwzględnione żadne roszczenia odnośnie odszkodowań, łącznie z wynikłymi szkodami.
- Wszelkie naprawy lub wymiany podzespołów, dokonywane w okresie gwarancyjnym, nie będą wpływały na przedłużenie tego okresu.
- Gwarancja ulega zakończeniu, jeśli dokonano zmian, zamontowano nieoryginalne podzespoły lub jeśli naprawy wykonała osoba trzecia.
- Podzespoły podlegające normalnemu zużyciu, takie jak filtr powietrza, nie podlegają gwarancji.
- Gwarancja obowiązuje wyłącznie na podstawie oryginalnego, niezmienionego i zawierającego datę dowodu zakupu.
- Gwarancja nie obejmuje uszkodzeń spowodowanych przez działania, które różnią się o opisanych w instrukcji obsługi lub w wyniku jej naruszenia.
- Kupujący będzie zawsze ponosił koszty transportu oraz ryzyko związane z transportem osuszacza lub jego elementów.

Aby uniknąć niepotrzebnych wydatków, zalecamy, aby zawsze najpierw dokładnie przeczytać instrukcję obsługi. Jeśli to nie daje rozwiązania, należy zabrać osuszacz do dystrybutora w celu wykonania naprawy.

DANE TECHNICZNE

Model		D 210	D 216
Zużycie prądu	kW	0,280	0,300
Zasilanie	V / Hz / F	220-240/50/1	220-240/50/1
Wydajność osuszania (usuwanie wilgoci przy 30°C, 80% RH)	l / 24h	10	16
Wydajność osuszania (usuwanie wilgoci przy 27°C, 60% RH)	l / 24h	5	8
Pojemność zbiornika na wodę	l	2	2
Przepływ powietrza (nom.) *	m ³ /h	120	120
Do pomieszczeń o pow. Do *	m ³	40 - 60	70 - 100
Zakres roboczy	°C	5 - 35	5 - 35
Typ sprężarki		Reciprocating	Reciprocating
Rodzaj czynnika chłodniczego / ilość:	r / kl.	R290 / 45	R290 / 45
Ciśnienie ssania / wylotowe	bar	10 / 26	10 / 26
Wymiary (szer. x gł. x wys.)	mm	276 x 185 x 480	276 x 185 x 480
Waga netto	kg	9,5	9,5
Waga brutto	kg	11	11
Poziom ciśnienia akustycznego	dB(A)	41	41
Zabezpieczenia	IP	X0	X0
Klasa bezpieczników		2A/250V	2A/250V

* Należy stosować jako wskazówka

Podlega zmianom bez uprzedzenia.



Nie utylizować urządzeń elektrycznych razem z niesortowanymi odpadami komunalnymi. Należy skorzystać z odpowiedniego punktu gromadzenia odpadów. Aby uzyskać więcej informacji na temat dostępnych systemów zbiórki odpadów, należy skontaktować się z lokalnymi władzami. Jeśli urządzenia elektryczne zostaną wyrzucone wysypisko śmieci, niebezpieczne substancje mogą wyciekać do wód gruntowych i dostać się do łańcucha pokarmowego, szkodząc zdrowiu i dobremu samopoczuciu. Podczas wymiany starych urządzeń na nowe, sprzedawca ma obowiązek bezpłatnego odbioru starego urządzenia w celu poddania go utylizacji.

Bästa kund,

Grattis till ditt köp av din luftavfuktare. Du har förvärvat en högkvalitativ produkt som kommer att ge dig många års njutning, om du använder den på ett ansvarsfullt sätt. Läs användarhandboken först för att säkerställa den optimala livslängden för luftavfuktaren. På tillverkarens vägnar ger vi två års garanti på material- eller tillverkningsfel.

Njut av din luftavfuktare.

Med vänliga hälsningar,

PVG Holding B.V.

Avdelningen för kundtjänst

1 LÄS ANVÄNDARHANDBOKEN FÖRST.

2 OM DU ÄR OSÄKER, KONTAKTA DIN ÅTERFÖRSÄLJARE.

VIKTIGT KOMPONENTER

- ① Frontskal
- ② Utlopp
- ③ Handtag
- ④ Kontrollpanel
- ⑤ Filterlåda
- ⑥ Bakre skalet
- ⑦ Behållare
- ⑧ Gummifötter
- ⑨ Nätkabel



Bild 1

SÄKERHETSINSTRUKTIONER

Läs den här manualen noggrant innan du använder apparaten och spara den för framtida bruk. Installera apparaten endast om den är i överensstämmelse med lokala föreskrifter, lagar och standarder. Denna produkt är avsedd att användas som en luftavfuktare i bostadshus, och är endast lämplig för användning på torra platser, under normalt hushållsbruk, inomhus i vardagsrummet, i köket och garaget. Denna enhet är endast lämplig för jordade uttag, anslutningsspänning 220-240 V / ~50 Hz.

ALLMÄNT

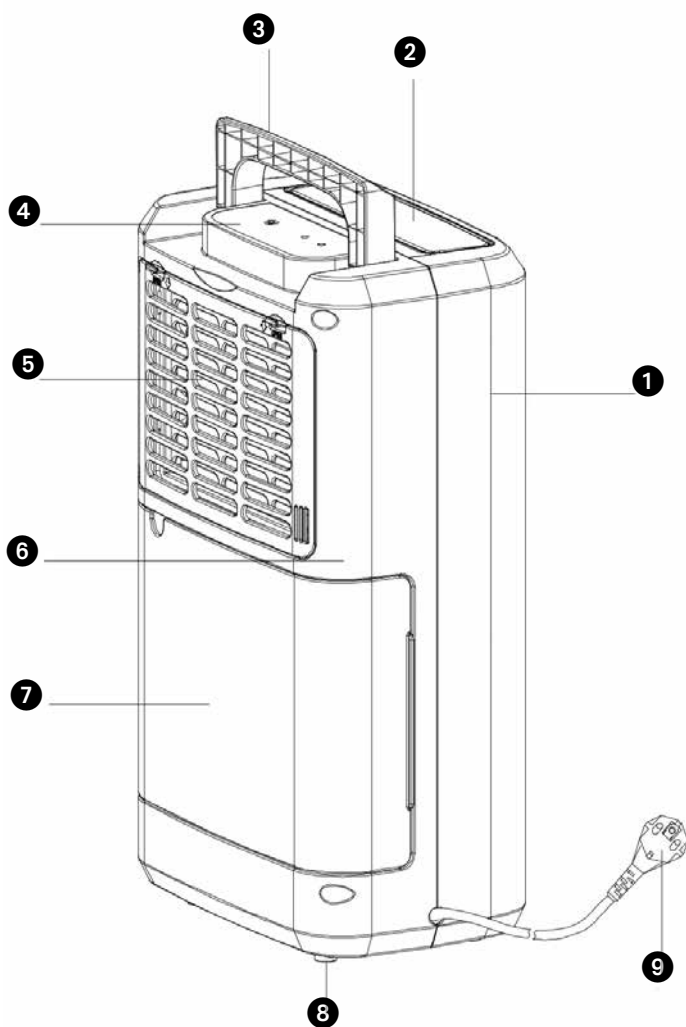
- För att erhålla optimal prestanda från luftavfuktaren, ska du inte lägga den nära ett element eller någon annan typ av värmekälla.
- Se till att alla fönster är stängda för att uppnå maximal effektivitet.
- Luftavfuktarens kapacitet beror på temperaturen och luftfuktigheten i rummet. Vid lägre temperaturer kommer mindre fukt att avvisas.
- Se till att silfiltret hålls rent. Detta förhindrar onödig strömförbrukning och garanterar optimal effektivitet.
- Om strömförsörjningen har avbrutits, startar luftavfuktaren efter tre minuter. Den automatiska fördröjningen skyddar kompressorn.



VIKTIGT

Apparaten SKA alltid ha en jordad anslutning. Om strömförsörjningen inte jordas, kan du inte ansluta enheten. Stickkontakten ska alltid vara lätt tillgänglig när enheten är ansluten. Läs och följ dessa instruktionerna noggrant.

Kontrollera följande, innan du ansluter enheten:

- Spänningsförsörjningen ska motsvara den nätspänningen som anges på märketiketten.
- Stickkontakten och strömförsörjningen måste vara lämplig för den ström som anges på märketiketten.
- Stickkontakten på apparatens kabel måste passa in i vägguttaget.
- Apparaten måste placeras på en plan och stabil yta.

Strömförsörjningen till apparaten ska kontrolleras av en behörig tekniker om du är osäker på kompatibiliteten.

- Denna apparat är inte ämnad för användning av personer (inklusive barn) med nedsatt fysisk, sensorisk eller mental kapacitet eller brist på erfarenhet och kunskap, om de inte har fått tillsyn eller anvisning vad gäller apparaten av personer som ansvarar för deras säkerhet.
- Apparaten är testad i enlighet med europeiska säkerhetsstandarder. Dock, som med någon annan enhet måste man visa försiktighet.
- Täck inte in gallrets inlopp och utlopp.
- Töm vattentanken innan du flyttar enheten.
- Låt aldrig enheten komma i kontakt med kemikalier.
- Spraya aldrig enheten med eller nedsänk den i vatten
- För inte in några föremål i apparatens öppningar.
- Ta alltid bort kontakten från elnätet innan du rengör eller byter enhet eller komponenter på enheten.

- Använd aldrig en förlängningskabel för att ansluta apparaten till elnätet. Om det inte finns något lämpligt jordat vägguttag, ska du ha en behörig elektriker installera det.
- Barn skall hållas under uppsikt så att de inte kommer i kontakt med apparaten.
- Alla reparationer ska endast utföras av en erkänd servicetekniker eller din leverantör. Följ anvisningarna för användning och underhåll i användarmanualen för den här enheten.
- Se till att stickkontakten alltid dras ut från vägguttaget när den inte används.
- En skadad strömsladd eller stickkontakt måste alltid bytas ut av en behörig elektriker eller din leverantör.
- Apparaten kan användas av barn från 8 år och upp och av personer med nedsatt fysisk, sensorisk eller psykisk förmåga eller bristande erfarenhet och kunskap, om de har fått handledning eller instruktioner om användning av apparaten på ett säkert sätt och förstår de risker involverade.
- Barn ska inte leka med apparaten.
- Rengöring och användarunderhåll ska inte göras av barn utan tillsyn.
- Om huvudkabeln är skadad, måste den ersättas av ett servicecenter som är auktoriserat av Qlima eller liknande behöriga personer för att undvika fara.



OBSERVERA!

- Använd aldrig apparaten tillsammans med en skadad nätsladd, stickkontakt, skåp eller kontrollpanel. Snärj inte in nätsladden eller låt den komma i kontakt med skarpa kanter.
- Underlåtenhet att följa anvisningarna kan leda till upphävande av garantin för den här enheten.
- Placera inte luftavfuktaren i badrum eller på andra platser där den kan utsättas vattenstänk.



Bild 2

OBLIGATORISKT AVSTÅND

Se till att det önskade avståndet från enheten till väggar och andra föremål efterlevs. Se bild 2.

KONTROLLPANEL

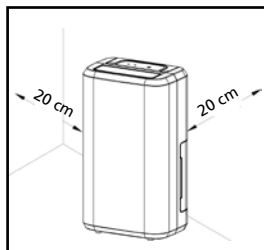
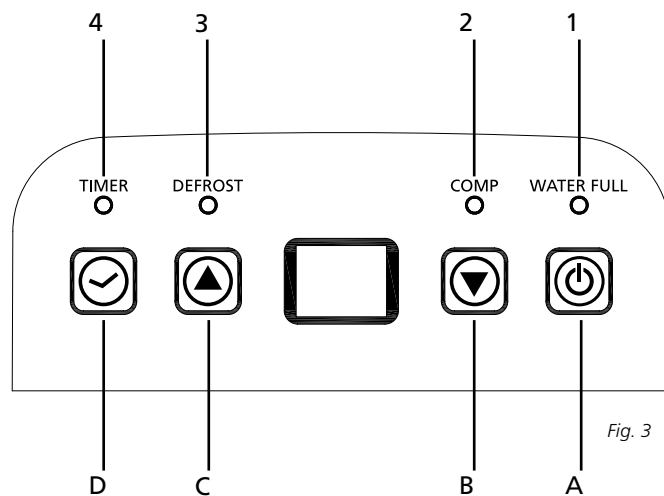

LED-INDIKATORER





- | | |
|-----------------------------------|--------|
| 1. LED-indikator för FULLT VATTEN | Röd |
| 2. LED-indikator för KOMPRESSOR | Grön |
| 3. AVFROSTA | Grön |
| 4. LED-indikator för TIMER | Orange |

FUKTIGHETSNIVÅ OCH TIMER MED 2-SIFFRIG VISNING





Indikatorn har 3 funktioner:

1. när du ställer in fuktigheten, anges den fuktighet som du har valt
2. när du programmerar tiden för enheten att slå på och av, kommer den att visa timmar.
3. När fuktigheten i omgivningen är lägre än 35%, kommer den att visa "LO" (LÅG)
4. När fuktigheten i omgivningen är högre än 95%, kommer den att visa "HI" (HÖG)

FUNKTIONSKNAPPAR

- A. Strömbrytare 
- B. Tryckknapp NER 
- C. Tryckknapp UPP 
- D. Tryckknapp för timer 

DRIFT

1. Tryck -knappen en gång för att starta driften. Tryck den igen för att stoppa driften.
2. Tryck  eller  knappen för att ställa in önskad luftfuktighetsnivå i rummet, som kan ställas in från 30% till 90% med 5% intervaller. Efter en driftperiod, när luftfuktigheten i omgivningen är lägre än den valda luftfuktigheten med 2%, stannar kompressorn. När luftfuktigheten är lika med eller högre än den valda luftfuktigheten med 3%, startar kompressorn efter 3-minuters kompressorskydd.
3. Tryck  knappen för att starta inställning av timer. Tryck på knappen för att programmera tiden, när enheten slås på och av. Vill du avbryta timerprogrammering, ska du trycka på knappen för att ställa in tiden vid 00, och tryck på knappen. Den kommer att cirkulera från 00-01-02.....23-24. Det är den programmerade tiden för att slå av maskinen. Den programmerade tiden avbryts när man slår på kompressorn manuellt varje gång. Den programmerade tiden förblir oförändrad om maskinen stoppar driften på grund av fullt vatten eller under avfrostning.

AVTAPPNING

När behållaren för avtappning är full, tänds indikatorlampan för full behållare. Driften stoppas automatiskt och summern piper 15 gånger för att varna användaren att vattnet måste tömmas från avtappningsbehållaren.

TÖMNING AV AVTAPPNINGSBEHÅLLARE

1. Tryck lätt på behållarens sidor med båda händerna och dra försiktigt ut behållaren.

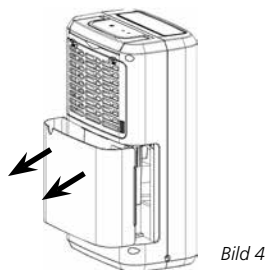

2. Kasta det uppsamlade vattnet.

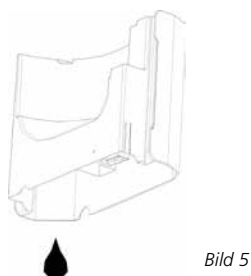

OBS

1. Ta inte bort flottören från vattenbehållaren. Sensorn för fullt vatten kan inte längre detektera vattennivån utan att flottören, och vattnet kan börja läcka från vattenbehållaren.



Bild 6

2. Om avtappningsbehållaren är smutsig, tvätta den med kallt eller ljummet vatten. Använd inte tvättmedel, skurkuddar, kemiskt behandlade dammdukar, bensen, bensin, förtunningsmedel eller andra lösningsmedel, eftersom de kan repa och skada tanken och orsaka vattenläckage.
3. När du monterar tillbaka avtappningsbehållaren, ska du trycka tanken ordentligt på plats med båda händerna. Om behållaren inte är korrekt placerad, kan sensorn för "FULL TANK" aktiveras, och luftavfuktaren sluta att fungera.

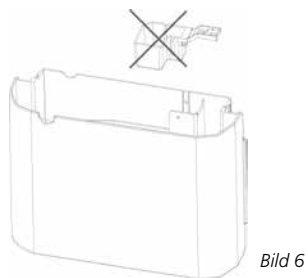

Bild 7

KONTINUERLIG AVTAPPNING AV VATTEN

Enheten har en kontinuerlig avtappningsport. Användning av ett plaströr (med en innerdiameter av 10 mm) som insats i avtappningshålet (på mellanplattan), och som sticker ut från vattenbehållarens sida, ska den monteras på plats och ordna avtappningsröret. Vattnet i avtappningsbehållaren kan tappas kontinuerligt från enhetens kontinuerliga port.

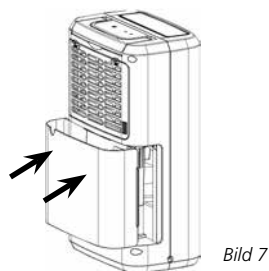

Bild 8

UNDERHÅLL

RENGÖRA LUFTAVFUKTAREN

A. FÖR ATT RENGÖRA STOMMEN:

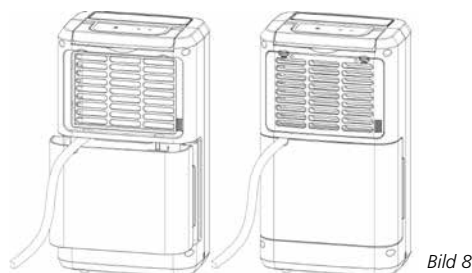
Rengör den med en mjuk, fuktig trasa.

B. RENGÖRA LUFTFILTRET.

1. Öppna gallret för inloppet först och avlägsna luftfiltret.



Bild 9

2. Rengör luftfiltret.

Kör en dammsugare lätt över luftfiltrets yta för att avlägsna smuts. Om luftfiltret är extremt smutsigt, tvätta det med varmt vatten och ett mildt rengöringsmedel och torka noggrant.

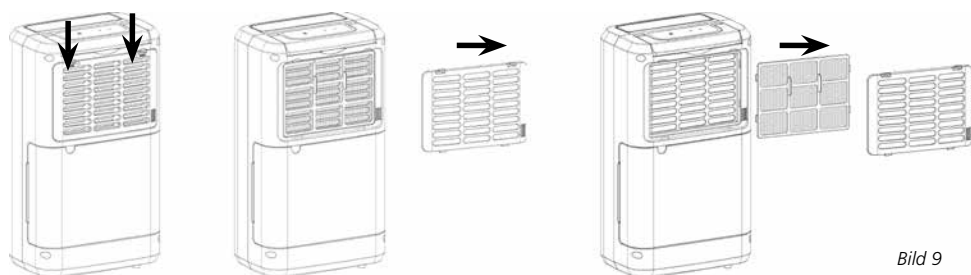

Bild 10

3. Fäst luftfiltret

Montera filtret i gallret försiktigt och placera gallret för inloppet på rätt plats.

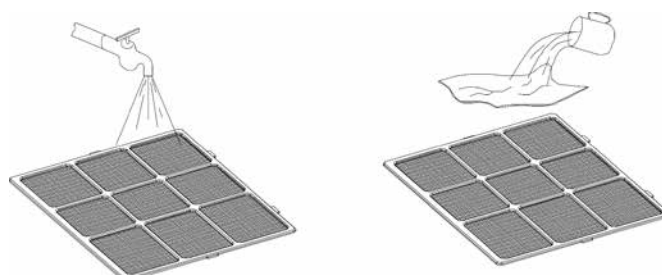

Bild 11

FÖRVARING

Om apparaten inte ska användas under en längre tid, vidta följande åtgärder:

1. Ta bort stickkontakten ur vägguttaget och töm behållaren. Låt behållaren och luftavfuktaren torka helt.
2. Rengör luftfiltret.
3. Förvara enheten på en dammfri plats, föredragsvis täckt med ett plastskenke.

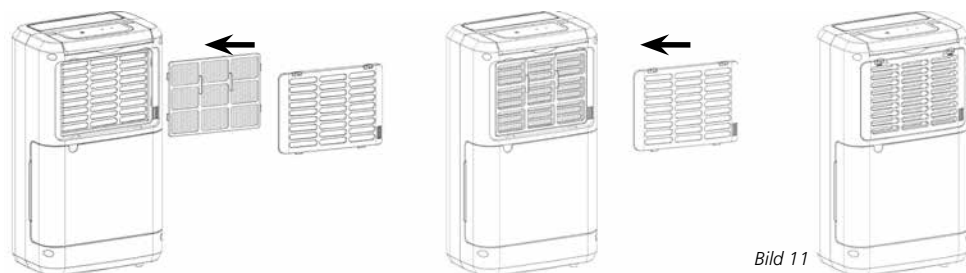
FELSÖKNING

Kontrollera följande innan du kontaktar teknisk support:

Problem	Orsak	Lösning
Enheten fungerar inte.	Strömsladden är inte inkopplad.	Sätt i kontakten i vägguttaget.
	Vattenbehållaren är full.	Håll ut vattnet från behållaren.
	Vattenbehållaren har inte satts tillbaka korrekt.	Placera vattenbehållaren i korrekt läge.
	Är temperaturen i rummet över 35°C eller under 5°C?	Skyddsanordningen är aktiverad och enheten kan inte startas.
Enheten avfuktar inte.	Luftfiltret är igentäppt.	Rengör luftfiltret.
	Temperaturen eller den relativa fuktigheten i rummet där enheten är i drift är för låg.	Det är normalt för apparaten som inte avfuktar under dessa förhållanden.
	Är inloppskanalen eller utloppskanalen blockerad?	Ta bort blockeringen från utlopps- eller inloppskanalen.
Luftavfuktaren fungerar, men minskar den relativa luftfuktigheten otillräckligt.	Rummet är för stort.	Vi rekommenderar att en avfuktare med större kapacitet används.
	Det finns alltför många källor till fukt.	Vi rekommenderar att en avfuktare med större kapacitet används.
	Det finns allt för mycket ventilation.	Begränsa ventilationen (t ex stäng fönster och dörrar.)
Ingen luft släpps ut	Är luftfiltret igentäppt?	Rengör luftfiltret enligt anvisningarna under "Rengöring av luftavfuktaren".
Driften är bullrig	Är enheten lutad eller ostadig?	Flytta enheten till ett stabilt och handfast läge.
	Är luftfiltret igentäppt?	Rengör luftfiltret enligt anvisningarna under "Rengöring av luftavfuktaren".
Kod E1	Sensorn för rörtemperaturen defekt	Byt ut sensorn för rörtemperaturen

GARANTIVILLKOR

Din luftavfuktare har en två-års garanti från inköpsdatum. Alla väsentliga eller tillverkningsfel repareras kostnadsfritt.

Följande gäller:

- Alla kran på ersättning, inklusive följdskador, kommer inte att behandlas.
- Eventuella reparationer eller byte av delar under garantitiden kommer inte att innebära en förlängning av garantiperioden.
- Garantin upphör att gälla om några ändringar har gjorts, icke original delar har monterats eller om luftavfuktaren har reparerats av tredje part.
- Komponenter som utsätts för normalt slitage, såsom gallerställningar, täcks inte av garantin.

- Garantin är endast giltig mot uppvisande av det ursprungliga och datumstämplat kvitto.
- Garantin täcker inte skador som orsakats av åtgärder som avviker från dem som beskrivs i bruksanvisningen eller genom försummelse.
- Fraktkostnader och risker vid transport av luftavfuktaren eller delarna ska köparen alltid stå för.

För att förhindra onödiga utgifter, rekommenderar vi att du alltid läser användarmanualen först. Om ingen lösning hittas, ska du ta luftavfuktaren till din återförsäljare för reparation.

TEKNISKA SPECIFIKATIONER

Modell		D 210	D 216
Energiförbrukning	kW	0,280	0,300
Nätanslutning	V / Hz / Ph	220-240/50/1	220-240/50/1
Avfuktningsskapacitet (fuktavvisande vid 30°C, 80% RH)	l / 24h	10	16
Avfuktningsskapacitet (fuktavvisande vid 27°C, 60% RH)	l / 24h	5	8
Vattenbehållarens kapacitet	l	2	2
Luftflöde (nominell) *	m ³ /h	120	120
För rum upp till *	m ³	40 - 60	70 - 100
Räckvidden	°C	5 - 35	5 - 35
Kompressor typ		Reciprocating	Reciprocating
Typ av köldmedium / laddning	r/gr	R290 / 45	R290 / 45
Sugtryck/urladdning	bar	10 / 26	10 / 26
Mått (b x d x h)	mm	276 x 185 x 480	276 x 185 x 480
Nettovikt	kg	9,5	9,5
Bruttovikt	kg	11	11
Ljudtrycksnivå	dB(A)	41	41
Enhetsskydd	IP	X0	X0
Säkringsklass:		2A/250V	2A/250V

* Ska användas som angivande

Med reservation för ändringar utan föregående meddelande.



Kassera inte elektriska apparater som osorterat kommunalt avfall, utan använd separata insamlingsanläggningar. Kontakta din lokala myndighet för information angående tillgängliga insamlingsystem. Om elektriska apparater kasseras i deponier eller tippar, kan farliga ämnen läcka ut i grundvattnet och upptas i livsmedelskedjan, vilket skadar din hälsa och välbefinnande. När du byter ut gamla apparater med en ny, är återförsäljaren juridiskt skyldig att ta tillbaka din gamla apparat för bortskaffande utan kostnad.

Spoštovana gospa, spoštovani gospod,

čestitamo vam ob nakupu tega razvlaževalnika. Kupili ste visoko kakovosten izdelek, ki vam bo dolga leta zagotavljal udobje, če ga boste uporabljali odgovorno. Prosimo, da si najprej preberete navodila za uporabo, da zagotovite optimalno življenjsko dobo svojega razvlaževalnika. V imenu proizvajalca vam zagotavljamo dveletno garancijo za vse napake v materialih in izdelavi.

Naj vam vaš razvlaževalnik zagotovi veliko užitka.

S spoštovanjem,

PVG Holding B.V.

Oddelek za pomoč strankam

1 NAJPREJ PREBERITE PRIROČNIK ZA UPORABNIKE.

2 ČE IMATE KAKRŠNE KOLI DVOME, SE POSVETUJTE S SVOJIM TRGOVCEM.

POMEMBNO KOMPONENTE

- ① Predná strana
- ② Odvod zraka
- ③ Ročaj
- ④ Nadzorna plošča
- ⑤ Filtračný box
- ⑥ Zadná strana
- ⑦ Vodni rezervoar
- ⑧ Gumové nohy
- ⑨ Električni kabel

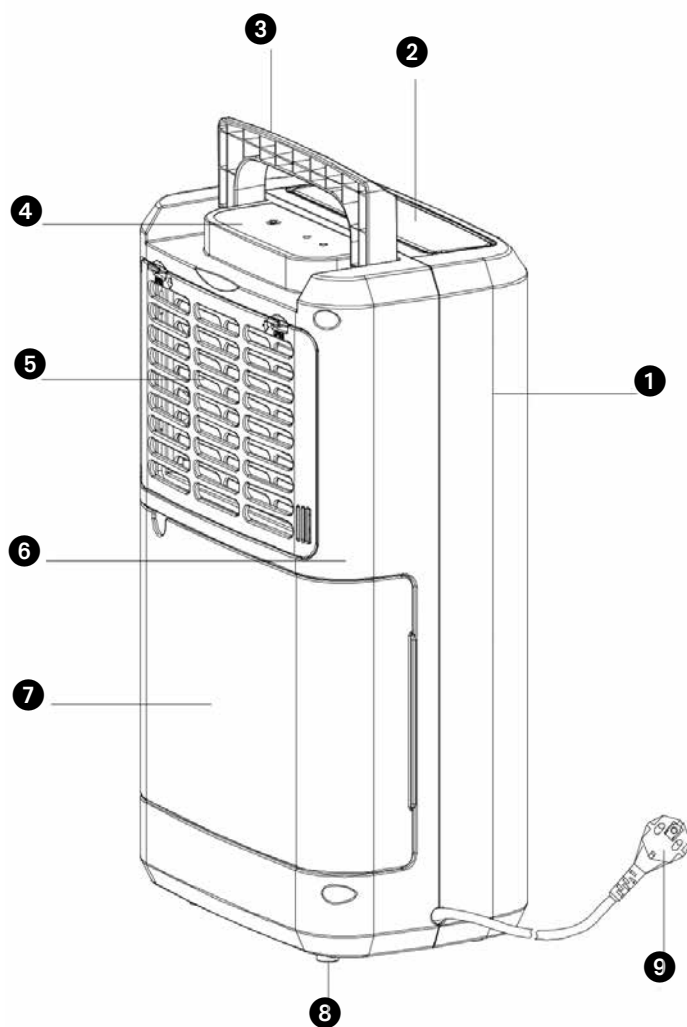

Sl. 1

VARNOSTNA NAVODILA

Ta priročnik za namestitev pozorno preberite preden namestite izdelek. To napravo namestite samo, če je skladna s krajevnimi/državnimi zakoni, uredbami in standardi. Ta izdelek je namenjen za uporabo kot razvlaževalnik v stanovanjskih hišah in je primeren samo za uporabo na suhih mestih, v vsakdanjih pogojih, v notranjih prostorih v dnevni sobi, kuhinji in garaži. Ta naprava je primerna izključno za ozemljene vtičnice – priključna napetost 220-240 V~ / 50 Hz.

SPLOŠNO

- Da bi razvlaževalnik deloval najbolje, ga ne postavite v bližini radiatorja ali drugega vira toplote.
- Poskrbite, da bodo zaprta vsa okna, da dosežete največjo učinkovitost.
- Kapaciteta razvlaževalnika je odvisna od temperature in vlažnosti prostora. Pri nižjih temperaturah se bo odstranilo manjšo količino vlage.
- Poskrbite, da bo filtrirni zaslon v čistem stanju. S tem preprečite nepotrebno porabo energije in zagotovite optimalno učinkovitost.
- Če pride do prekinitve električnega napajanja, se razvlaževalnik po treh minutah zažene ponovno. Samodejni zamik ščiti kompresor.



POMEMBNO

Naprava MORA vedno imeti ozemljeno povezavo. Če električno napajanje ni ozemljeno, naprave ne smete priključiti. Ta vtič mora biti vedno enostavno dostopen, kadar je naprava priključena. Ta navodila preberite pozorno in upoštevajte navodila.

Preden enoto priključite, preverite naslednje:

- Napetost električnega napajanja mora ustrezati omrežni napetosti, navedeni na oznaki nazivnih vrednosti.
- Vtičnica in električno napajanje morata biti primerna za tok, ki je naveden na oznaki nazivnih vrednosti.
- Vtič na kablu naprave se mora prilegati v stensko vtičnico.
- Napravo je treba položiti na ploščato in stabilno površino.

Če imate kakršne koli dvome glede električnega napajanja naprave, ga mora preveriti priznani strokovnjak.

- Ta naprava ni namenjena, da bi jo uporabljale osebe (vključno z otroci) z zmanjšanimi fizičnimi, čutnimi ali duševnimi sposobnostmi ali osebe s pomanjkanjem izkušenj in znanja, razen če se jih nadzira ali so prejele navodila glede uporabe naprave od osebe, ki je odgovorna za njihovo varnost.
- To napravo je izdelano v skladu z varnostnimi standardi CE. Kljub temu morate biti pazljivi, kar velja tudi za druge električne naprave.
- Ne prekrijte rešetke zračnega vhoda in izhoda.
- Preden enoto premaknete, izpraznite vodni rezervoar.
- Nikoli ne pustite, da bi naprava prišla v stik s kemikalijami.
- Po enoti nikoli ne razpršujete vode oziroma enote ne potapljajte v vodo.
- V odprtine naprave ne vstavljajte predmetov.
- Pred čiščenjem ali zamenjavo enote oziroma komponent enote vedno izvlecite vtič iz

- električnega napajanja.
- Za priključitev naprave na električno napajanje nikoli ne uporabljajte podaljška. Če primerne ozemljene stenske vtičnice ni na voljo, vam jo mora namestiti usposobljen električar.
 - Otroke je treba nadzorovati za zagotovilo, da se ne bodo igrali z napravo.
 - Popravila dajte izvesti samo pooblaščenemu serviserju ali svojemu dobavitelju. Upoštevajte navodila za uporabo in vzdrževanje, kot je opisano v uporabniškem priročniku te naprave.
 - Kadar enota ni v uporabi, vedno izvlecite vtič enote iz stenske vtičnice.
 - Poškodovani električni kabel ali vtič mora vedno zamenjati usposobljeni električar ali vaš dobavitelj.
 - To napravo lahko uporabljajo otroci, ki so stari 8 let ali več in osebe z omejenimi fizičnimi, čutnimi ali duševnimi sposobnostmi, ali pomanjkanjem izkušenj in znanja, če so pod nadzorom ali so prejeli navodila za uporabo naprave na varen način ter razumejo tveganja, ki so prisotna.
 - S to napravo se otroci ne smejo igrati.
 - Čiščenje in uporabniško vzdrževanje lahko izvajajo samo otroci, ki se jih nadzoruje.
 - Če je omrežni električni kabel poškodovan, ga mora popraviti servisni center, ki ga pooblasti družba Qlima, ali podobno usposobljene osebe, da se prepreči tveganje.



POZOR!

- Naprave nikoli ne uporabljajte s poškodovanim električnim kablom, vtičem, omarico ali upravljalno ploščo. Električnega kabla nikoli ne postavite pod druge predmete ali pustite, da bi prišel v stik z ostrimi robovi.
- Če navodil ne upoštevate, lahko pride do izničenja garancije na to napravo.
- Razvlaževalnika ne namestite v kopalnice ali na druga mesta, kjer obstaja velika verjetnost, da bo poškrabljen z vodo.

Specifične informacije glede aparatov s hladilnim plinom R 290.

- Temeljito preberite vsa opozorila.
- Pri odmrzovanju in čiščenju aparata ne uporabljajte kakršnih koli orodij razen tistih, ki jih priporoča družba proizvajalca.
- Aparat je treba namestiti v območje brez kakršnega koli neprestanega vira vžiga (na primer: odprti plameni, plin ali delujoči električni aparati).
- Ne prebadajte in ne sežigajte.
- Ta aparat vsebuje Y g (glejte nazivno oznako na zadnji strani enote) hladilnega plina R290.
- R290 je hladilni plin, ki je skladen z evropskimi direktivami o okolju. Ne prebodite nobenega dela krogotoka hladilnika. Upoštevajte, da hladilni plini morda nimajo vonja.
- Če aparat namestite, uporabljate ali skladiščite v območju, ki ni prezračevano, je treba sobo oblikovati tako, da se prepreči zbiranje izpuščenega hladilnega sredstva, kar povzroči tveganje požara ali eksplozije zaradi vžiga hladilnega sredstva, ki ga sprožijo električni grelci ali drugi viri vžiga.
- Aparat je treba shranjevati na tak način, da se

prepreči mehanične odpovedi.

- Posamezniki, ki delajo ali upravljajo s hladilnim sredstvom, morajo imeti ustrezne certifikate, ki jih izda priznana organizacija, ki zagotavlja usposobljenost pri delu s hladilnimi sredstvi v skladu s točno določenim postopkom ocenjevanja, ki ga priznavajo poklicna združenja industrije.
- Popravila je treba izvajati na temelju priporočil družbe proizvajalca. Vzdrževanja in popravila, ki zahtevajo pomoč drugega usposobljenega osebja, je treba izvajati pod nadzorom posameznika, ki je usposobljen za uporabo vnetljivih hladilnih sredstev.

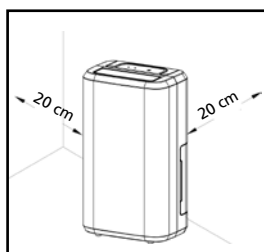

Sl. 2

POTREBNA RAZDALJA

Upoštevajte potrebno razdaljo naprave do sten in drugih predmetov. Glejte sliko 2.

NADZORNA PLOŠČA

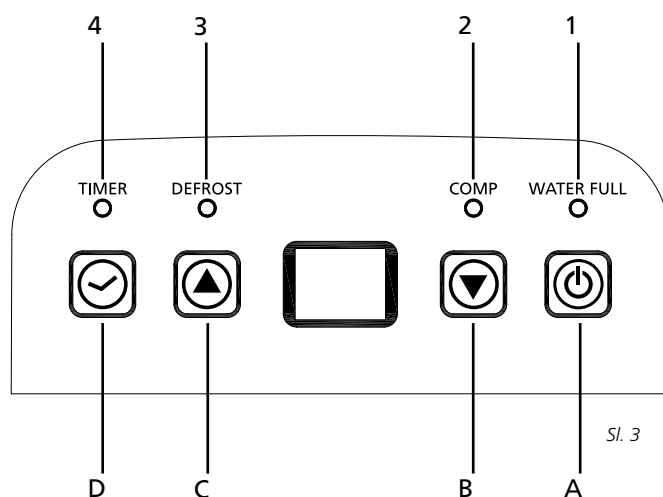

Sl. 3

LED KAZALCI





- | | |
|------------------------------|---------|
| 1. LED ZA POLNO VODNO STANJE | Rdeča |
| 2. LED COMP | Zelena |
| 3. ODTAJANJE | Zelena |
| 4. LED ČASOVNIKA | Oranžna |

2-ŠTEVILČNI ZASLON RAVNI VLAŽNOSTI IN ČASOVNIK





Indikator ima 3 funkcije:

1. ko nastavite vlažnost, se bo na zaslonu prikazala vlažnost, ki ste jo izbrali
2. ko programirate čas za vklop in izklop enote, se ta prikaže v urah.
3. Kadar je vlažnost okolice nižja od 35 %, je na zaslonu prikazano "LO"
4. Kadar je vlažnost okolice višja od 95%, je na zaslonu prikazano "HI"

FUNKCIJE PRITISNEGA GUMBA

- A. Pritisni gumb za napajanje 
- A. Pritisni gumb DOL 
- A. Pritisni gumb GOR 
- A. Pritisni gumb časovnika 

DELOVANJE

1. Za zagon delovanja enkrat pritisnite gumb . Če želite delovanje zaustaviti, gumb pritisnite še enkrat.
2. Za nastavitev zelene ravni vlažnosti v prostoru, ki jo lahko natsavljate od 30 do 90 % v 5-odstotnih korakih, pritisnite gumb  ali . Po določenem času delovanja, kadar je vlažnost okolice nižja od izbrane vlažnosti za 2 %, kompresor preneha delovati. Če je vlažnost okolice enaka ali višja od izbrane vlažnosti za 3 %, se kompresor zažene po izteku 3 minut časa zaščite kompresorja.
3. Za zagon nastavljanja časovnika pritisnite gumb . Pritisnite gumb za programiranje časa, ko naj se enota vklopi in izklopi. Če želite programiranje časovnika preklicati, pritisnite gumb, da prilagodite ča na 00, nato pa s pritiskanjem gumba krožite po vrednostih 00-01-02.....23-24. To je čas, programiran za preklon stroja. Programirani čas se prekliče, ko kompresor preklopite v ročni način vsakič. Programirani čas ostane nespremenjen, če stroj preneha delovati zaradi stanja naplnjenosti z vodo ali kadar poteka odtajanje.

DRENAŽA VODE

Kadar je rezervoar za drenažo poln, začne svetiti indikator za poln rezervoar, delovanje se bo zaustavilo samodejno, brenčac pa se bo sprožil 15-krat, da uporabnika opozori o tem, da je treba vodo izprazniti iz rezervoarja za drenažo.

PRAZNIENJE REZERVOARJA ZA DRENAŽO

1. Na rahlo pritisnite na stranici rezervoarja z obema rokama in rezervoar nežno izvlecite ven.

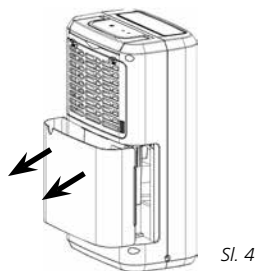

2. Odstranite zbrano vodo.

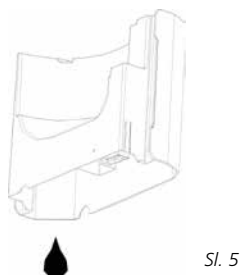

OPOMBA

1. Ne odstranite plovca iz vodnega rezervoarja. Senzor za napolnjenost z vodo brez plovca ne bo mogel več pravilno zaznavati nivoja vode, tako da lahko voda uhaja iz rezervoarja.

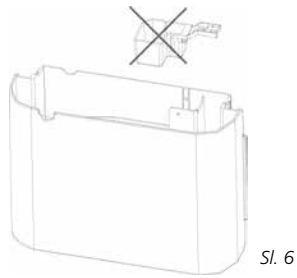

2. Če je rezervoar za drenažo umazan, ga operite s hladno ali mlačno vodo. Ne uporabljajte detergenta, podlog za drgnjenje, kemično obdelanih krp za prah, bencina, benzena, razredčil ali drugih topil, ker lahko povzročijo praske in poškodujejo rezervoar ter povzročijo puščanje vode.
3. Pri zamenjavi rezervoarja za drenažo morate tega z obema rokama čvrsto pritisniti na svoje mesto. Če rezervoarja ne namestite pravilno, se sproži senzor "POLN REZERVOAR", razvlaževalnika pa ne bo deloval.

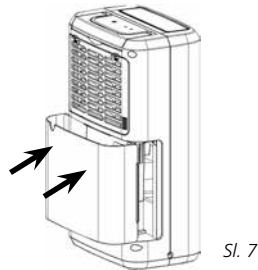

NEPRESTANO ODVAJANJE VODE

Enota ima vrata za neprestano drenažo. Plastično cev (notranji premer 10 mm) vstavite v drenažno odprtino (na vmesni plošči), tako da iztopi s strani vodnega rezervoarja, namestite jo na mesto in uredite drenažno cev. Voda v rezervoarju za drenažo se lahko drenira neprestano prek vhoda za neprestano drenažo na enoti.

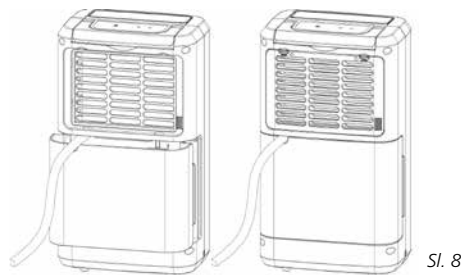

VZDRŽEVANJE

ČIŠČENJE RAZVLAŽEVALNIKA

A. ZA ČIŠČENJE TELESA

Očistite ga z mehko, vlažno krpo.

B. ČIŠČENJE ZRAČNIH FILTROV

1. Najprej odprite vhodno mrežo in odstranite zračni filter.

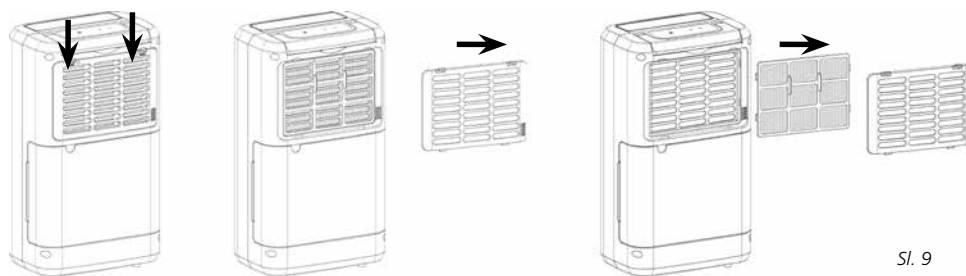

Sl. 9

2. Filter očistite

S sesalnikom narahlo potegnite po površini zračnega filtra, da odstranite umazanijo. Če je zračni filter izjemno umazan, ga operite s toplo vodo in blagim čistilom ter temeljito osušite.

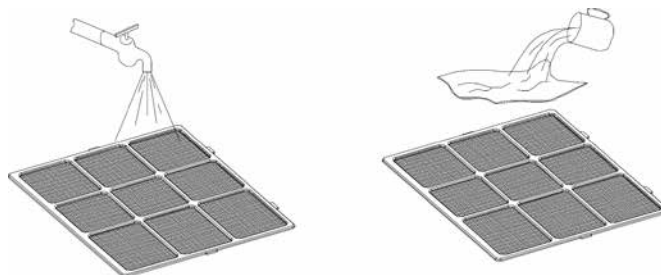

Sl. 10

3. Pritrditev zračnega filtra

Filter vstavite v rešetko počasi, nato pa vhodno rešetko namestite na ustrezno mesto.

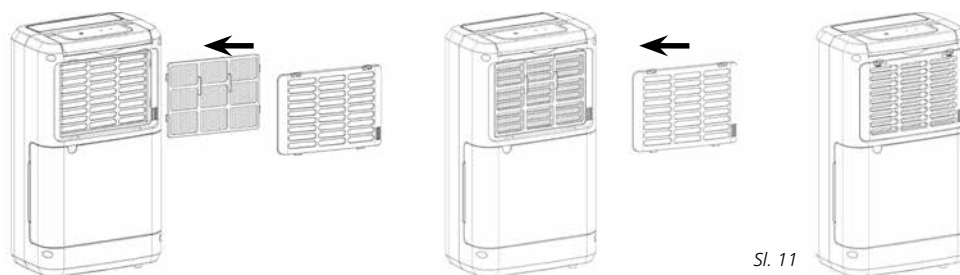

Sl. 11

SKLADIŠČENJE

Če naprave ne boste uporabljali dolgo časa, izvedite naslednje:

1. Odstranite vtič iz vtičnice in izpraznite vsebnik. Pustite, da se vsebnik in razvlaževalnik posušita do konca.
2. Filter očistite.
3. Napravo shranite na mestu brez prahu, najbolje prekrito s prevleko iz plastike.

ODPRAVLJANJE TEŽAV

Pred stikom s tehnično podporo preverite naslednje:

Težava	Vzrok	Rešitev
Enota ne deluje.	Električni kabel ni priključen.	Vtič vstavite v električno vtičnico.
	Vodni rezervoar je poln.	Iz rezervoarja odstranite vodo.
	Vodni rezervoar ni bil nameščen nazaj pravilno.	Vodni rezervoar namestite nazaj pravilno.
	Ali je temperatura v prostoru višja od 35°C oziroma nižja od 5°C?	Zaščitna naprava se aktivira, enote pa ni mogoče zagnati.
Naprava ne izvaja razvlaževanja.	Zračni filter je zamašen.	Filter očistite.
	Temperatura ali relativna vlažnost v prostoru z delujočo napravo je prenizka.	Popolnoma normalno je, da naprava v teh pogojih ne izvaja razvlaževanja
	Ali je vhodni oziroma izpustni vod blokiran?	Iz izpustnega voda odstranite oviro ali vhodni vod.
Razvlaževalnik deluje, vendar relativne vlažnosti ne zmanjša dovolj.	Prostor je prevelik.	Priporočamo uporabo razvlaževalnika z večjo kapaciteto.
	Prisotnih je preveč virov vlažnosti.	Priporočamo uporabo razvlaževalnika z večjo kapaciteto.
	Ventilacije je preveč.	Zmanjšajte ventilacijo (npr. zagnite zavese in zaprite vrata).
Ni izpihanja zraka.	Ali je zračni filter zamašen?	Očistite zračni filter, kot je razloženo v "Čiščenje razvlaževalnika".
Delovanje je hrupno	Ali je enota nagnjena oziroma nestabilna?	Enoto premaknite na stabilno, trdno mesto.
	Ali je zračni filter zamašen?	Očistite zračni filter, kot je razloženo v "Čiščenje razvlaževalnika".
Koda E1	Senzor temperature cevi je odpovedal	Zamenjajte senzor temperature cevi

POGOJI ZA GARANCIJO

Za razvlaževalnik velja dvoletna garancija od dne nakupa. Vse okvare v materialu ali delovanju bodo poplačane brezplačno.

Velja naslednje:

- Vse zahteve glede kompenzacije, vključno s posledičnimi poškodbami, ne bodo izpolnjene.
- Vsa popravila ali zamenjave komponent v času veljavnosti garancije ne podaljšajo trajanja garancijskega obdobja.
- V primeru kakršnih koli sprememb, uporabe neoriginalnih komponent ali popravil napravo s strani tretjih oseb razveljavijo garancijo.
- Sestavni deli, ki so izpostavljeni običajni obrabi, kot je zračni filter, niso vključeni v

garancijo.

- Garancija velja samo s predložitvijo izvirnega, nespremenjenega in datiranega potrdila o nakupu.
- Garancija ne zajema poškodb, ki jih povzročijo ukrepi, ki odstopajo od tistih, opisanih v navodilih za uporabnika, ali do katerih pride zaradi malomarnosti.
- Stroški transporta in tveganja, ki se pojavijo med transportom žara ali komponent razvlaževalnika, gredo vedno na strošek kupca.

Za preprečitev nepotrebnih stroškov priporočamo, da si najprej vedno pozorno preberete navodila za uporabo. Če s tem ne najdete rešitve, razvlaževalnik odpeljite do svojega trgovca na popravilo.

TEHNIČNI PODATKI

Model		D 210	D 216
Poraba električne energije	kW	0,280	0,300
Električno napajanje	V / Hz / PH	220-240/50/1	220-240/50/1
Kapaciteta razvlaževanja (odstranjevanje vlage pri 30 °C, 80 % RV)	l / 24h	10	16
Kapaciteta razvlaževanja (odstranjevanje vlage pri 27 °C, 60 % RV)	l / 24h	5	8
Kapaciteta vsebnika vode	L	2	2
Zračni pretok (naziv.) *	m ³ /h	120	120
Za sobe do *	m ³	40 - 60	70 - 100
Delovni razpon	°C	5 - 35	5 - 35
Vrsta kompresorja		Reciprocating	Reciprocating
Vrsta/polnjenje hladilnega sredstva	r / gr	R290 / 45	R290 / 45
Tlak sesanja/pihanja	bar	10 / 26	10 / 26
(š x g x v)	mm	276 x 185 x 480	276 x 185 x 480
Neto teža	kg	9,5	9,5
Bruto teža	kg	11	11
Raven zvočnega tlaka	dB(A)	41	41
Zaščita enote	IP	X0	X0
Nazivna vrednost varovalke		2A/250V	2A/250V

* Uporabiti kot indikacijo

Predmet sprememb brez predhodnega obvestila.



Električnih naprav ne odstranite med gospodinjske odpadke, ki niso ločeni, temveč za to uporabite ločene zbiralne centre. Za informacije glede zbirnih centrov, ki so na voljo, stopite v stik z lokalno vejo oblasti. Če se električne naprave zavrže na odpad ali smetišče, lahko nevarne snovi iztekajo v podtalno vodo ter prispejo v prehransko verigo, kar škoduje vašemu zdravju in dobremu počutju. Pri zamenjavi starih naprav z novimi je trgovec zakonsko obvezan prevzeti staro napravo za odstranitev vsaj brezplačno.

Naprava vsebuje plin R290, ki je fluoriran toplogredni plin, s potencialno možnostjo segrevanja ozračja (GWP) = 3. Zato ga ne spuščajte v ozračje.

ETIS d.o.o., trgovina in servis Vidmar

Tržaška cesta 333

1000 Ljubljana

tel: 01 / 200 - 7000, e-pošta: servis@etis.si

GARANCIJSKI LIST

GARANCIJSKA IZJAVA:

- V imenu proizvajalca servis garantira, da bo proizvod pravilno deloval, če ga boste uporabljali v skladu z njegovim namenom in navodili za uporabo;
- V kolikor je potrebno proizvod poslati pooblaščenemu serviserju ali uvozniku, Vas prosimo da priložite garancijski list, račun in kratek opis napake. Stroške prevoza do najbližjega servisa, priznamo samo v primeru ko je prevoz izvršen z javnim prevozom (pošta, vlak) in dokazilom o plačilu. V primeru poškodbe proizvoda pri prevozu je rizik na kupčevi strani.
- servis bo v garancijskem roku na svoje stroške poskrbel za odpravo okvare ali pomanjkljivosti na proizvodu, zaradi katere aparat ne deluje, če je bil proizvod uporabljan v skladu s prvo točko te izjave;
- v primeru, da aparat v garancijski dobi ne bo popravljen v 45 dneh od datuma dostave aparata v servisno enoto, bomo aparat na vašo zahtevo zamenjali z novim;
- garancijski rok bo podaljšan za čas popravila;
- za napake, ki nastanejo zaradi zunanjih uplivov (mehanske poškodbe ali izguba hladilnega sredstva po krivdi kupca ali tretje osebe, poseg v aparate brez našega pooblastila, nepravilna uporaba, malomarno ravnanje, prenapetosti v omrežju, zaradi izcedka iz baterije, višja sila ...), garancija ne velja;
- ta garancija se tudi ne nanaša na dele podvržene obrabi in potrošni material (filtri, baterije, hladilno sredstvo ... itd);
- garancijski zahtevki se sprejmejo le ob sočasni predložitvi potrjenega garancijskega lista in originalnega računa;
- rok zagotovljenega servisiranja in nudenja rezervnih delov je najmanj 3 leta po izteku garancije;

Garancijski rok začne teči z dnem prodaje končnemu kupcu, kar dokažete s potrjenim garancijskim listom in originalnim računom podjetja, ki je proizvod prodalo.

Garancija velja na geografskem območju republike Slovenije

Garancija ne izključuje pravi potrošnika, ki izhajajo iz odgovornosti prodajalca za napake na blagu

GARANCIJSKI ROK:

<u>model</u>	<u>doba</u>
QLIMA	2 leti

Proizvajalec: PVG International b.v., Kanaalstraat 12C – 5347 AB Oss, Nizozemska

Proizvod (obkroži): Razvlaževalec, prenosna klima, čistilec zraka, električni grelec

Drugo:

Tip:

Serijska št.:

Ime in sedež podjetja, ki je proizvod prodalo: Pečat podjetja:

Podpis prodajalca: Datum prodaje:



Distributed in Europe by PVG Holding B.V.

- ① Benötigen Sie weitere Informationen oder treten Probleme auf, besuchen Sie bitte unsere Website www.qlima.com, oder setzen Sie sich mit unserem Kundendienst in Verbindung (Telefonnummer auf www.qlima.com).
- ② For alle yderligere oplysninger eller ved eventuelle problemer med apparatet henvises til www.qlima.com eller det lokale Kundecenter (telefonnumre findes i www.qlima.com).
- ③ Si necesita información o si tiene algún problema, visite nuestra página Web www.qlima.com, o póngase en contacto con el servicio cliente (hallará el número de teléfono en www.qlima.com).
- ④ Si vous souhaitez obtenir des informations supplémentaires ou si vous rencontrez un problème, rendez-vous sur notre site Web (www.qlima.com) ou contactez notre service client (vous trouverez l'adresse et numéro de téléphone sur www.qlima.com).
- ⑤ Jos haluat huoltoapua, lisätietoja tai laitteen kanssa tulee ongelmia, tutustu verkkosivustoon osoitteessa www.qlima.com tai kysy neuvoa PVG kuluttajapalvelukeskuksesta (www.qlima.com).
- ⑥ If you need information or if you have a problem, please visit the our website (www.qlima.com) or contact our sales support (you find its phone number on www.qlima.com).
- ⑦ Per informazioni e in caso di problemi, visitate il sito Web www.qlima.com oppure contattate il Centro Assistenza Clienti (per conoscere il numero di telefono, consultate www.qlima.com).
- ⑧ Hvis du trenger informasjon, eller hvis du har et problem med produktet, kan du gå til nettsidene www.qlima.com. Alternativt kan du kontakte med PVG' forbrukertjeneste (telefonnummeret i www.qlima.com).
- ⑨ Als u informatie nodig hebt of als u een probleem hebt, bezoek dan de onze website (www.qlima.com) of neem contact op met de afdeling sales support (adres en telefoon op www.qlima.com).
- ⑩ Se necessitar de informações ou se tiver problemas, visite o Web site www.qlima.com ou contacte o Centro de Assistência (número de telefone o www.qlima.com).
- ⑪ W przypadku problemów i w celu uzyskania szczegółowych informacji odwiedź stronę internetową Qlima dostępną pod adresem www.qlima.com lub skontaktuj się z Centrum kontaktów Qlima (www.qlima.com).
- ⑫ Om du behöver service eller information eller har problem med apparaten kan du besöka www.qlima.com eller kontakta Qlima kundtjänst (du hittar telefonnumret på www.qlima.com).
- ⑬ Če želite dodatne informacije, obiščite spletno mesto podjetja na naslovu www.qlima.com ali pokličite na telefonsko (www.qlima.com).
- ⑭ Daha fazla bilgiye ihtiyaç duyarsanız veya bir soruyla karşılaşırsanız, www.qlima.com adresindeki Qlima Internet sitesini ziyaret edin veya ülkenizde bulunan Qlima müşteri merkeziyle iletişim kurun (telefon numarasını: www.qlima.com).